

## المعلومات حول ملصق الطاقة

صفحة المعلومات، بالتوافق مع تنظيم اللجنة المتنبية (الاتحاد الأوروبي) رقم . 1059/2010

## Gorenje

وصف الموديل:	GV66260
عدد إعدادات المكان القياسية:	16 <sup>(1)</sup>
فئة كفاءة الطاقة:	+++A
استهلاك الطاقة السنوي (A <sub>EO</sub> ):	245 كيلو واط كل سنة <sup>(2)</sup>
استهلاك الطاقة لدورة التنظيف القياسية (E <sub>p</sub> ):	0.86 كيلو واط في الساعة
استهلاك الطاقة	
نمط - الإيقاف (P <sub>o</sub> ):	0.49 واط
وضع التشغيل الأيسر (P):	0.49 واط
استهلاك الماء السنوي (A <sub>W</sub> ):	2660 اللترات كل عام <sup>(3)</sup>
فئة كفاءة التجهيف:	A <sup>(4)</sup>
البرنامج القياسي:	غسيل صديق للبيئة <sup>(5)</sup> ، خيار تفتح تلقائياً
وقت البرنامج لدورة التنظيف القياسية:	180 دقائق
مدة نمط التشغيل الأيسر (T <sub>i</sub> ):	غير محدود
انبعاث الضوضاء:	45 dB(A) re 1 pW
التشبيد:	منتج مدمج

(1) طبقاً للمعيار، EN 50242.

(2) استناداً إلى 280 دورة تظيف عادية مع وصلة الماء البارد والاستهلاك طبقاً لنمط توفير الطاقة. يعتمد استهلاك الطاقة الفعلي على كيفية استخدام الجهاز.

(3) استناداً إلى 280 دورة تنظيف قياسية يعتمد استهلاك الماء الفعلي على كيفية استخدام الجهاز.

(4) على المقياس من G (الأقل كفاءة) إلى A (الأكثر كفاءة).

(5) برنامج غسيل الأطباق هذا يمثل دورة التنظيف القياسية المستخدمة للتوافق مع معلومات ملصق الطاقة، وهو مخصص لغسيل الأطباق المتسخة بأوساخ عادية ويعد أكثر البرامج فعالية فيما يتعلق بالطاقة المدمجة واستهلاك الماء.

## البيانات الفنية

الارتفاع:	890-817 مم
العرض:	596 مم
العمق:	556 مم
الوزن:	35 كغم <sup>(1)</sup>
ضغط الماء:	1.0-0.03 ميجا باسكال
التوصيل الكهربائي:	انظر لوحة بيانات النوع.
القدرة المُقدَّرة:	انظر لوحة بيانات النوع.
(1) قد يختلف الوزن بسبب اختلاف المواصفات.	





يمكنك طلب معلومات حول معهد الاختبارات عبر البريد الإلكتروني  
dishwashers@appliance-development.com

يجب أن يتضمن الطلب التفاصيل الموجودة على لوحة الرقم  
التسلسلي. قم بتضمين رقم المادة (1) والرقم التسلسلي (2).

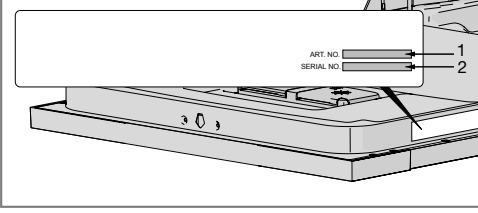

قم بقراءة فصل استكشاف المشكلات وإصلاحها قبل الاتصال بقسم الصيانة. إذا واجهت أي مشكلة لا يمكنك حلها، فالرجاء الاتصال بأقرب وكيل لك، راجع [www.gorenje.com](http://www.gorenje.com).

عند إجراء الاتصال، احرص على توفير التفاصيل الموجودة على لوحة الرقم التسلسلي، قم كذلك بتوفير رقم المادة (1) والرقم التسلسلي (2).

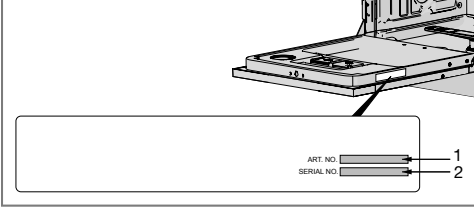

يمكن زيادة طول خرطوم التصريف بحد أقصى 3 م (الطول الكلي لخرطوم التصريف يجب أن لا يتجاوز 4.5 م). يجب أن يوجد بالوصلات وأنابيب التوصيل قطر داخلي لا يقل عن 14 مم. ومع ذلك، يمكن استبدال خرطوم التصريف بشكل مثالي بخرطوم جديد دون وصلات.

يجب أن لا يزيد أي جزء من خرطوم التصريف عن 950 مم بما يتجاوز الجزء السفلي من غسالة الأطباق.

قم بتثبيت خرطوم التصريف مع قامط (المشبك) خرطوم. تأكد من عدم وجود أي التواءات بخرطوم التصريف.

### التوصيل بمصدر للمياه

لا تستخدم سوى خرطوم الإدخال المرفق مع غسالة الأطباق. لا تقم بإعادة استخدام الفراطيم القديمة أو الفراطيم الاحتياطية الأخرى.

يجب تركيب أنبوب الإمداد مع صنبور مياه (محبس). كما يجب تركيب صنبور المياه في موضع يسهل الوصول إليه لكي يتسنى إغلاق المياه في حالة ضرورة نقل غسالة الأطباق.

بمجرد الانتهاء من عملية التركيب، افتح صنبور المياه واطرف الضغط يستقر لفترة قصيرة. تأكد من عدم وجود تسريب للمياه بجميع الوصلات.

### التوصيل بمصدر الماء البارد

قم بتوصيل غسالة الأطباق بمصدر الماء البارد في حالة تدفئة المبنى باستخدام النفط، أو الكهرباء، أو الغاز.

### التوصيل بمصدر الماء الساخن

قم بتوصيل غسالة الأطباق بمصدر الماء الساخن (بحد أقصى 70 مئوية) في حالة تدفئة المبنى باستخدام وسيلة تدفئة تمتاز بكفاءة استهلاك الطاقة مثل نظام تدفئة المناطق السكنية، أو الطاقة الشمسية، أو الطاقة الحرارية الأرضية. يؤدي اختيار وصلة الماء الساخن إلى خفض فترات غسل الأطباق وتقليل معدل استهلاك الطاقة لغسالة الأطباق.

### ملحوظة!

لا تتجاوز درجة حرارة مصدر المياه المسموحة. لا تستطيع بعض المواد المستخدمة في بعض أدوات الطهي تحمل الحرارة الشديدة. راجع الأطباق القابلة للكسر في الفصل تعبئة غسالة الأطباق.

### التوصيل الكهربائي

يمكن العثور على المعلومات المتعلقة بالتوصيل الكهربائي على لوحة الرقم التسلسلي. يجب أن تتطابق هذه المواصفات مع إمداد الكهرباء.

يجب توصيل غسالة الأطباق بمقبس مؤرض.

يجب وضع مقبس الكهرباء المركب بالمناخ خارج منطقة التركيب على نحو يسهل الوصول إليه بعد تركيب غسالة الأطباق. لا تستخدم كابيل اسطالة!

### ملحوظة!

يجب إجراء عمليات تغيير الكابلات الكهربائية والإصلاحات والصيانة المتعلقة بالسلامة أو الأداء من قبل وكيل خدمة الشركة المصنعة أو شخص بمؤهلات مهنية ماثلة.

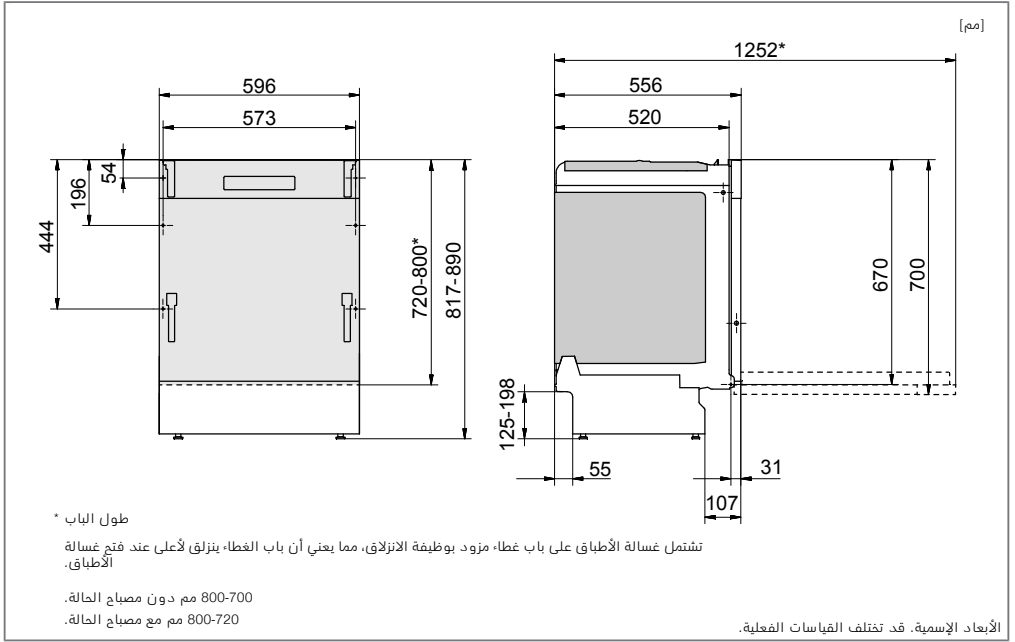

من الهام أن تقوم بقراءة هذا القسم جيداً واتباع التعليمات والإرشادات الموجودة أدناه. قم بإجراء عملية التركيب والتوصيل طبقاً لتعليمات التركيب المنفصلة.

### إرشادات مهمة للسلامة

- يجب أن يتم القيام بأعمال التوصيلات بالكهرباء، الماء، والتصريف على يد فني مؤهل.
- قم دوماً باتباع القوانين سارية المفعول الخاصة بالماء والتصريف والكهرباء.
- توخ الحذر أثناء التركيب! ارتد القفازات الواقية! يجب أن يكون هناك شخصان خلال عملية التركيب!
- ضع صينية تقطير على الأرض أسفل غسالة الأطباق لتفادي حدوث أي تلف بفعل تسربات المياه.
- قبل تثبيت براغي غسالة الأطباق في موضعها، قم باختبار غسالة الأطباق عن طريق تشغيل برنامج شطف. تأكد من أن غسالة الأطباق ممتلئة بالماء، ويتم تصريفه. تأكد كذلك من عدم وجود أي تسربات بالتوصيلات.

### التوصيل بالمصرف

قم بالإطلاع على تعليمات التركيب المستقلة لمعرفة المعلومات الضرورية.

تعد غسالة الأطباق ملائمة عند التركيب في وضع الارتفاع بالسطح العلوي (للحصول على ارتفاع تشغيل مربع). مما يعني إمكانية وضع غسالة الأطباق في مكان يمر خلاله خرطوم التصريف إلى مستوى منخفض عن الجزء السفلي من غسالة الأطباق، كتوجيهه مباشرة إلى مصرف الأرضية. غسالة الأطباق مركبة بجهاز ضد التفريغ وهو مدمج لمنع الجهاز من تفريغ الماء أثناء دورة الغسيل.

يمكن كذلك توصيل خرطوم التصريف بحلقة التوصيل الموجودة على مانع دخول الماء بوحدة البالوعة. يجب أن يوجد حلقة التوصيل قطر داخلي لا يقل عن 14 مم.

### ⚠ تحذير!

قم بإيقاف مصدر إمداد الماء عند تركيب غسالة الأطباق!  
يجب فصل القابس أو الطاقة الواصلة إلى المقبس أثناء القيام بأعمال في الغسالة!

### التركيب

- أبعاد التركيب في التجويف والتوصيل مضمنة في إرشادات التركيب المنفصلة. تأكد من صحة جميع الأبعاد قبل الشروع

المشكلة	الأسباب المحتملة	الإجراء
تظل الماء في غسالة الأطباق.	انسداد المرشحات.	قم بتنظيف المرشحات الفلترية والناعمة.
	المرشحات غير مُركبة بطريقة صحيحة.	تأكد من تثبيت مقبض المرشح في وضع الإيقاف. يجب أن يشير المقبض بشكل مستقيم للخارج من غسالة الأطباق.
	وجود بقايا في مضخة التصريف.	قم بتنظيف مضخة التصريف. انظر قسم تعليمات العناية والصيانة.
	سدادة مضخة التصريف مفقودة.	تأكد من أن السدادة الملونة الموجودة على اليمين في المصريف السفلي في موضعها. راجع فصل تعليمات العناية والصيانة.
	وجود التواء في خرطوم التصريف.	تأكد من أن الخرطوم لا يوجد به أي التواءات أو منحنيات حادة.
	انسداد خرطوم التصريف.	افصل خرطوم التصريف من موضع توصيله بمحبس المياه الخاص بوحدة البالوعة. تأكد من عدم وجود أي أوساخ ملتصقة وأن القطر الداخلي للوصلة يبلغ 14 مم على الأقل.
رائحة سيئة في غسالة الأطباق.	وجود أوساخ حول موانع التسرب وفي الزوايا.	قم بالتنظيف باستخدام فرشاة الغسيل والمنظف الرغوي المنخفض.
	تم تحديد برامج ذات درجة حرارة منخفضة لفترة طويلة.	قم بتشغيل البرنامج مع درجة حرارة عالية مرة واحدة في الشهر.
	لم يتم تنشيط الخيار تفتح تلقائياً .	قم بتنشيط خيار تفتح تلقائياً .
	غسالة الأطباق غير محملة بشكل كامل.	قم بتحميل غسالة الأطباق بشكل كامل.
	يلزم إضافة المادة المساعدة على الشطف أو أن الكمية المعينة منخفضة للغاية.	قم بإضافة المادة المساعدة على الشطف أو زيادة كمية المادة المساعدة على الشطف. انظر إلى قسم قبل الغسيل للمرة الأولى والإعدادات.
	يتم استخدام المادة المنظفة 3 في 1/الكل في واحد مع تنشيط الإعداد TAB (المادة المنظفة 3 في 1/الكل في واحد).	قم بإلغاء تنشيط الإعداد TAB (المادة المنظفة 3 في 1/الكل في واحد) وإضافة الملح والمادة المساعدة على الشطف.

المشكلة	الأسباب المحتملة	الإجراء
البقع على الأواني الستانلس ستيل أو الأواني الفضية.	بعض أنواع المواد الغذائية مثل المستردة، والمايونيز والليمون والخل والملح وإضافات السلطة قد تؤدي إلى حدوث لطخات على الأواني الستانلس ستيل في حال تركها لفترة طويلة للغاية.	قم بشطف هذه الأنواع من المواد الغذائية في حال عدم بدء تشغيل غسالة الأطباق فوراً. استخدام برنامج شطف.
	قد تؤدي جميع الأواني الستانلس ستيل في حدوث لطخات على الأواني الفضية في حال ملامستها أثناء غسيل الأطباق. قد يؤدي الألومنيوم كذلك إلى حدوث لطخات على الأطباق.	لتفادي ظهور علامات على الأطباق وانطفاء بريقها، أفضل الأطباق المصنوعة من معادن مختلفة، مثل الفضة والفضة المقاوم للصدأ والألومنيوم.
اللطخات أو الطبقات في الأطباق.	جهاز تنعيم الماء يتسرب منه الملح.	افحص للتأكد من أن غطاء حجيرة الملح محكم الربط بطريقة صحيحة، وإلا، فاتصل بقسم الخدمة.
	إعداد جهاز تنعيم الماء غير صحيح.	انظر قسم الإعدادات.
	تعيين كمية المادة المساعدة على الشطف غير صحيحة.	انظر قسم الإعدادات.
	حجيرة الملح فارغة.	قم بإضافة الملح. انظر قسم قبل الغسيل للمرة الأولى.
	يتم استخدام المادة المنظفة 3 في 1/الكل في واحد مع تنشيط الإعداد (المادة) 3 في 1/الكل في واحد.	قم بإلغاء تنشيط الإعداد TAB (المادة) 3 في 1/الكل في واحد وإضافة الملح والمادة المساعدة على الشطف.
	درجة حرارة عالية للغاية، و/أو مادة منظفة كبيرة للغاية قد تؤدي إلى حفر القوالب على الكريستال. لسوء الحظ، لا يمكن إصلاح ذلك، بل تفاديه فقط.	قم بغسيل الأواني الكريستال القابلة للكسر عند درجة حرارة منخفضة بواسطة بمقدار صغير من المادة المنظفة المحافظة. اتصل بالجهة الصانعة للمادة المنظفة.
الأطباق عليها طبقة بيضاء/ زرقاء ملصوقة.	تعيين كمية المادة المساعدة على الشطف عالي للغاية.	قم بخفض الكمية. انظر الى قسم قبل الغسيل للمرة الأولى والإعدادات. إذا كان لديك ماء يسر جداً، فقد ترغب في تخفيف المادة المساعدة على الشطف بالماء بمقدار نصفه.
اللطخات المتركة بعد الغسيل	قد يصبح من الصعب إزالة أحمر الشفاه والشاي أثناء الغسيل.	استخدم المادة المنظفة مع مادة تبيض.
وجود بقايا مادة منظفة في حجيرة المادة المنظفة بعد غسيل الأطباق.	كانت حجيرة المادة المنظفة رطبة عند إضافة المادة المنظفة.	يجب أن تكون حجيرة المادة المنظفة جافة عند إضافة المادة المنظفة.
سماع صوت خشخشة أثناء غسيل الأطباق.	لم يتم وضع الأطباق بطريقة صحيحة أو أن أذرع الرش لا تدور.	تأكد من أن الأطباق موضوعة بطريقة آمنة. قم بدوران أذرع الرش للتأكد من إمكانية دورانها.



المشكلة	الأسباب المحتملة	الإجراء
غسالة الأطباق لا تبدأ التشغيل.	عدم غلق الباب بطريقة صحيحة.	افحص.
	قامت بفتح غسالة الأطباق لإضافة المزيد من الأطباق أثناء وجود برنامج قيد التشغيل.	أغلق الباب وانتظر. بعد فترة قصيرة، تستأنف غسالة الأطباق البرنامج.
	لم يتم إحكام قفل الباب في موضعه وقفله.	افحص قفل الباب. في حالة عدم إحكامه في موضعه وقفله، افتح الباب. اضغط مع الاستمرار على الزر الخاص بالخيار تفتح تلقائيًا لمدة 15 ثانية، ثم انتظر لمدة 30 ثانية. أغلق الباب. تأكد من إحكام قفل الباب في موضعه وقفله.
	تعثر المصبر/ قاطع الدائرة الكهربائية.	افحص.
	الفايس غير موصل في مقبس الطاقة بالمحاط.	افحص.
	صنبور المياه مغلق.	افحص.
	تدفق زائد/ تسرب.	افحص.
	سماع صوت أزيز (مضخة التصريف) من غسالة الأطباق وعدم التوقف عند وضع مفتاح الطاقة الرئيسي في وضع إيقاف التشغيل.	أوقف إمداد صنبور المياه. قم بسحب الفايس للخارج واتصل بقسم الخدمة.
	تأكد من عدم اختيار الخيار بداية متاخرة.	اضغط مع الاستمرار على مفتاح الطاقة الرئيسي حتى يتم إيقاف تشغيل الشاشة إذا كنت تريد إلغاء الخيار بداية متاخرة. أعد تشغيل غسالة الأطباق.
الأطباق غير نظيفة.	أذرع الرش لا تدور.	قم بإزالة الأذرع وتنظيفها.
	انسداد فتحات ذراع الرش أو محامله.	افحص لمعرفة إذا كانت الأطباق لا تسبب إعاقة لأذرع الرش أم لا.
	برنامج غسيل الأطباق غير مناسب.	نظف أزرع الرش. راجع الفصل تعليمات العناية والصيانة.
	كمية مادة منظفة غير صحيحة.	اختر برنامجًا أطول.
	مادة منظفة قديمة. المادة المنظفة عرضة للتلف.	الكمية بمسب عسرة الماء. كمية كبيرة للغاية أو صغيرة للغاية من المادة المنظفة، الحصول على نتائج غسيل أطباق رديئة.
	الأطباق محملة بطريقة غير صحيحة.	تجنب الحزم الكبيرة.
	قد تنقلب الكؤوس والأكواب على بعضها أثناء البرنامج.	لا تقم بتغطية الأواني الخزفية بسلطانية كبيرة الحجم أو ما شابه ذلك. تجنب وضع كؤوس طويلة للغاية في زوايا السلال.
	المرشحات غير مركبة بطريقة صحيحة.	ضع الأطباق بشكل ثابت.
	سدادة مضخة التصريف مفقودة.	تأكد من تثبيت مقبض المرشح في وضع الإيقاف. يجب أن يشير المقبض بشكل مستقيم للخارج من غسالة الأطباق.
		تأكد من أن السدادة الملونة الموجودة على اليمين في المصرف السفلي في موضعها. راجع فصل تعليمات العناية والصيانة.

نوع العطل المعروض على الشاشة	الإجراء
F10	ملاً حتى يفيض قم بإزالة انسداد مضخة التصريف. راجع القسم تعليمات العناية والصيانة. في حالة استمرار المشكلة، اتصل بقسم الصيانة.
F11	خطأ في مخرج المياه راجع "نظف الماء في غسالة الأطباق" في الجدول "المشكلة" الموضع أدناه. في حالة استمرار المشكلة، اتصل بقسم الصيانة.
F12	خطأ في مدخل المياه تأكد من فتح صنبور المياه. تأكد من عدم انسداد المرشح الخارجي الموجود بخراطوم الإدخال. راجع إزالة انسداد مرشح خرطوم الإدخال في الفصل تعليمات العناية والصيانة. في حالة استمرار المشكلة، اتصل بقسم الصيانة.
F40	تسرب في صمام مدخل قم بغلق صنبور المياه والاتصال بقسم الخدمة.
F52	خطأ في منسوب المياه نظف المرشح الخشن والناعم. تأكد من عدم انسداد المرشح الخارجي الموجود بخراطوم الإدخال. في حالة استمرار المشكلة، اتصل بقسم الصيانة.
F54	ملاً حتى يفيض قم بغلق صنبور المياه والاتصال بقسم الخدمة.
F56	خطأ في الدوران اتصل بقسم الصيانة.

اضغط على أي زر لمسح رسالة الخطأ.

المشكلة	الأسباب المحتملة	الإجراء
لا تستجيب الأزرار عند الضغط عليها.	الأسباب المحتملة: الأزرار متسخة. الباب مغلق.	انتظر دقيقة ثم أعد المحاولة. قم بالتنظيف بواسطة قطعة قماش نظيفة جافة أو مبللة قليلاً. افتح الباب. لا تعمل الأزرار إلا عندما يكون الباب مفتوحاً.
يتعذر غلق الباب.	الأسباب المحتملة: السلال غير موضوعة بطريقة صحيحة. لم يتم إحكام قفل الباب في موضعه وقفله.	تأكد من أن السلال موضوعة بشكل أفقي بطريقة صحيحة. تأكد من أن الأطباق لا تسبب إعاقة السلال من الزلق بطريقة صحيحة في موضعها. أفحص قفل الباب. في حالة عدم إحكامه في موضعه وقفله، افتح الباب. اضغط مع الاستمرار على الزر الخاص بالفيارتفتح تلقائياً لمدة 15 ثانية. ثم انتظر لمدة 30 ثانية. أغلق الباب. تأكد من إحكام قفل الباب في موضعه وقفله.

## إزالة انسداد مرشح خرطوم الإدخال

إذا كان مصدر المياه يحتوي على جزيئات صغيرة، فقد ينسد المرشح الخارجي الموجود بخرطوم الإدخال، مما يؤدي إلى خطأ في مدخل المياه.

1. قم بإيقاف تشغيل غسالة الأطباق باستخدام مفتاح الطاقة الرئيسي ثم انفصلها من مقبس الطاقة بالحائط.
2. أغلق صنبور المياه.
3. قم بفك خرطوم الإدخال.
4. قم بفك المرشح الخارجي بحرص من خرطوم الإدخال وتنظيفه.
5. أعد تركيب المرشح وتأكد من وضع الحشية في الموضع الصحيح.
6. تبتت خرطوم الإدخال بإحكام في موضعه.
7. قم بتوصيل غسالة الأطباق في مقبس الطاقة بالحائط ثم افتح صنبور المياه. اترك الضغط يستقر لفترة قصيرة وتأكد من عدم وجود تسريب للمياه بالوصلة.

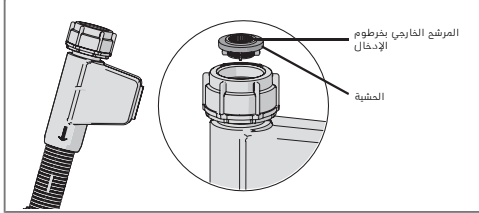

## الباب وسدادة الباب

نظف جوانب الباب وسدادة الباب بصفة منتظمة. استخدم قطعة قماش مبللة قليلاً (مع القليل من المنظف إذا لزم الأمر).

## لوحة التشغيل الأمامية

حافظ على الأزرار نظيفة وخالية من الشوم. قم بتنظيفها بقطعة قماش جافة أو مبللة قليلاً. لا تستخدم مطلقاً المنظفات - فقد تسبب خدوشاً بالسطح. استخدم مفتاح الطاقة الرئيسي لإيقاف تشغيل غسالة الأطباق قبل تنظيف الأزرار لتفادي تنشيط أي أزرار دون قصد.

## حوض غسالة الأطباق

حوض غسالة الأطباق مصنوع من مادة الفولاذ المقاوم للصدأ وتتم الحفاظ على نظافته من خلال الاستخدام المعتاد.

## الرواسب الكلسية

إذا كان الماء الذي يدخل الغسالة هو ماء عسر، فقد تتراكم ترسبات ملحية في غسالة الأطباق. في حالة حدوث ذلك، قم بتشغيل برنامج تنظيف ذاتي مع وضع مقدار ملعقتين من حمض الستريك في حجرة المادة المنظفة (دون وضع أطباق في الغسالة). راجع التنظيف الذاتي في الفصل استخدام غسالة الأطباق.

## إزالة انسداد مضخة التصريف

إذا كانت غسالة الأطباق لا تزال تحتوي على مياه بعد انتهاء البرنامج، فقد تكون مضخة التصريف مسدودة بفعل وجود أدوات بها. يمكن إزالة هذه الأدوات بسهولة.

1. قم بإيقاف تشغيل غسالة الأطباق باستخدام مفتاح الطاقة الرئيسي ثم إقصها من مقبس الطاقة بالحائط.
2. قم بفك المرشح الخشن والمرشح الناعم.
3. قم بتصريف الماء من حوض غسالة الأطباق.
4. لفحص مضخة التصريف، قم بإزالة السدادة الملونة الموجودة على اليمين في المصرف السفلي.
5. أدر عجلة المضخة الموجودة خلف مضخة التصريف بواسطة اليد. وقم بإزالة أي أدوات بحرص.
6. أعد تركيب سدادة مضخة التصريف مع المرشحين الناعم والخشن.
7. أعد توصيل الطاقة بالغسالة مرة أخرى.

إذا استمر عدم بدء تشغيل غسالة الأطباق وسماع صوت أزيز، فقد يدل ذلك على تنشيط الحماية ضد التدفق الزائد.

- أوقف إمداد الماء.
- قم بفتح القابس من مقبس إمداد الطاقة بالحائط.
- اتصل بقسم الصيانة.

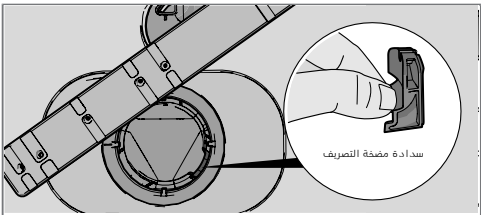

## ملحوظة!

تأكد من أن السدادة الملونة الموجودة على اليمين في المصرف السفلي في موضعها.

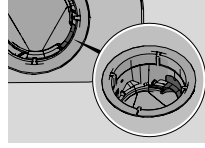

## أذرع الرش

قد تسد الفتحات والمداخل في بعض الأحيان. تخلص من أي أوساخ باستخدام إبرة أو أداة مماثلة. تحتوي أذرع الرش كذلك على فتحات في الجزء السفلي منها.

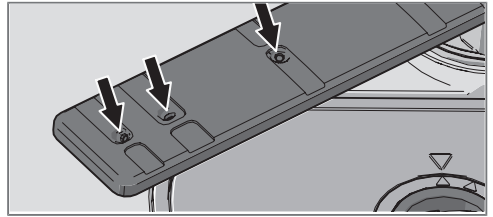

لتسهيل عملية التنظيف، يمكنك فك أذرع الرش. تذكر إعادة تركيبها في موضعها بإحكام بعد الانتهاء من عملية التنظيف.

## ذراع الرش السفلي

- قم بسحب ذراع الرش السفلي بشكل مستقيم لأعلى من أجل تحريره.

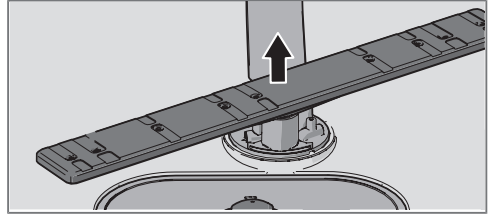

## ذراع الرش العلوي

1. قم بسحب السلة العلوية للخارج.
2. قم بفك محامل ذراع الرش في عكس اتجاه عقارب الساعة لفك ذراع الرش من السلة العلوية.

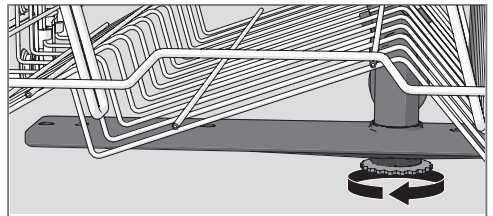

### المرشح الخشن

يقوم المرشح الخشن باحتجاز بقايا الطعام كبيرة الحجم التي لا يمكن مرورها عبر مضخة التصريف. قم بتفريغ محتويات المرشح الخشن حسب الضرورة.

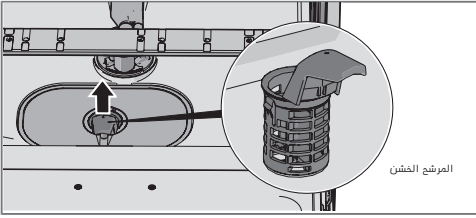

المرشح الخشن

### إضافة المادة المساعدة على الشطف

عندما يلزم إضافة المادة المساعدة على الشطف، تتم إضافة الرمز أعلاه على شاشة العرض.

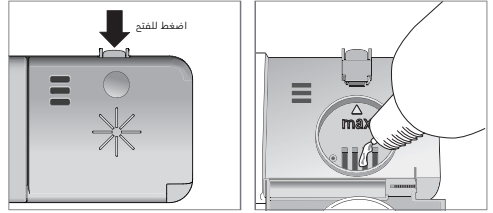

1. قم بفتح غطاء حبيرة المادة المساعدة على الشطف.
2. قم بملء المادة المساعدة على الشطف بحرص إلى المستوى المعلم **max**.
3. قم بمسح أي رذاذ للمادة المساعدة على الشطف حول الحبيرة.
4. قم بإغلاق الغطاء بإحكام.

بعد الإضافة، قد يستغرق الأمر فترة وجيزة قبل أن يتم إطفاء الرمز.

### إضافة الملح

عندما يلزم إضافة الملح، تتم إضافة الرمز أعلاه على شاشة العرض.

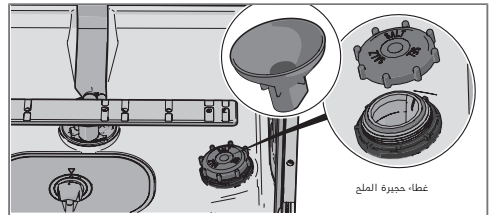

عندما ينقذ الملح، فك الغطاء وقم بتعبئة الحاوية بالملح. يكون الماء مطلوباً عند أول استخدام فقط! امسحه، نظفه وأحكم الربط. قم بتشغيل البرنامج حتى يتم شطف أي ملح في غسالة الأطباق بشكل تام.

بعد الإضافة، قد يستغرق الأمر فترة وجيزة قبل أن يتم إطفاء الرمز.

### ملحوظة!

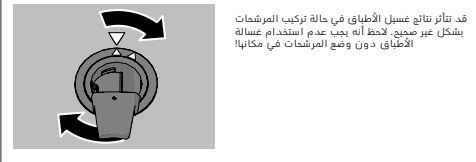

قد تآثر نتائج غسل الأطباق في حالة تركيب المرشحات بشكل غير صحيح. لاحظ أنه يجب عدم استخدام غسالة الأطباق دون وضع المرشحات في مكانها!

### تحذير!

لتفادي تكوّن بقع الصدأ، يجب تشغيل برنامج غسل أطباق فور الانتهاء من إضافة الملح.

لا تقم مطلقاً بسكب المادة المنظفة لغسالة الأطباق في حبيرة الملح. فسوف يؤدي ذلك إلى إتلاف جهاز تنعيم الماء!

الإعدادات	الخيارات																																		
2. الماء العسر	2:09 - 2:00	<p>ضبط جهاز تنعيم الماء. حدد إعدادًا استنادًا إلى عسر مصدر إمداد الماء. من المهم أن يكون هذا الإعداد صحيحًا!</p> <table border="1"> <thead> <tr> <th>مقياس الماء العسر الألماني</th> <th>مقياس الماء العسر الفرنسي</th> <th>الإعداد الموصى به</th> </tr> </thead> <tbody> <tr> <td>°dH5-0</td> <td>°fH9-0</td> <td>2:00</td> </tr> <tr> <td>°dH8-6</td> <td>°fH14-10</td> <td>2:01</td> </tr> <tr> <td>°dH11-9</td> <td>°fH20-15</td> <td>2:02</td> </tr> <tr> <td>°dH14-12</td> <td>°fH25-21</td> <td>2:03</td> </tr> <tr> <td>°dH19-15</td> <td>°fH34-26</td> <td>2:04</td> </tr> <tr> <td>°dH24-22</td> <td>°fH43-35</td> <td>2:05</td> </tr> <tr> <td>°dH29-25</td> <td>°fH52-44</td> <td>2:06</td> </tr> <tr> <td>°dH39-30</td> <td>°fH70-53</td> <td>2:07</td> </tr> <tr> <td>°dH49-40</td> <td>°fH88-71</td> <td>2:08</td> </tr> <tr> <td>°dH50</td> <td>°fH89</td> <td>2:09</td> </tr> </tbody> </table> <p>لا تنس وضع الملح في حجرة الملح بعد تعيين جهاز تنعيم الماء على 2:01 - 2:09.</p> <p>بالنسبة لمصدر المياه بدرجة عسر أقل من 6 درجة بمقياس حموضة أو قلوية الماء الألماني (9 درجة بمقياس عسر الماء الفرنسي)، حدد 2:00. يتم إلغاء تنشيط جهاز تنعيم الماء ولا تُلزم إضافة أي كمية من الملح.</p> <p>محددة مسبقًا في المصنع: 04</p>	مقياس الماء العسر الألماني	مقياس الماء العسر الفرنسي	الإعداد الموصى به	°dH5-0	°fH9-0	2:00	°dH8-6	°fH14-10	2:01	°dH11-9	°fH20-15	2:02	°dH14-12	°fH25-21	2:03	°dH19-15	°fH34-26	2:04	°dH24-22	°fH43-35	2:05	°dH29-25	°fH52-44	2:06	°dH39-30	°fH70-53	2:07	°dH49-40	°fH88-71	2:08	°dH50	°fH89	2:09
مقياس الماء العسر الألماني	مقياس الماء العسر الفرنسي	الإعداد الموصى به																																	
°dH5-0	°fH9-0	2:00																																	
°dH8-6	°fH14-10	2:01																																	
°dH11-9	°fH20-15	2:02																																	
°dH14-12	°fH25-21	2:03																																	
°dH19-15	°fH34-26	2:04																																	
°dH24-22	°fH43-35	2:05																																	
°dH29-25	°fH52-44	2:06																																	
°dH39-30	°fH70-53	2:07																																	
°dH49-40	°fH88-71	2:08																																	
°dH50	°fH89	2:09																																	
3. TAB (المادة المنظفة 3 في 1/الكل في واحد)	3:00 (Off) (إيقاف التشغيل) 3:01 (On) (تشغيل)	<p>يمكنك تنشيط هذا الإعداد عند استخدام المادة المنظفة 3 في 1/الكل في واحد. تقوم برامج غسالة الأطباق بالتكيف تلقائيًا من أجل توفير أفضل نتائج غسل وتجفيف الأطباق في كل مرة. في حالة تنشيط هذا الإعداد، لا يلزم إضافة المادة المساعدة على الشطف نظرًا لأن هذا الخيار يقوم بتعطيل توزيع المادة المساعدة على الشطف. كما أنه يقوم بتقليل كمية الملح التي تتم إضافتها إلى جهاز تنعيم الماء. لاحظ أنه يجب وضع الملح في حجرة الملح.</p> <p><b>ملحوظة!</b></p> <p>للحصول على أفضل نتائج الغسيل الجيدة بواسطة غسالة الأطباق، من الضروري التأكد من نوع المواد المنظفة أو منتج الكل-في-واحد الذي يلائم احتياجاتك! قم بقراءة عبوة المادة المنظفة بعناية للحصول على معلومات حول الاستخدام الصحيح. قم دومًا باتباع تعليمات الاستخدام أو المعلومات على عبوة المادة المنظفة!</p>																																	
4. مستوى صوت الطنان	4:00 - 4:03	<p>تستخدم غسالة الأطباق الطنان للإشارة إلى وقت إنهاء البرنامج أو عند حدوث خلل ما.</p>																																	

فتح قائمة الإعدادات:

- 1.. افتح الباب أولاً. قم بإيقاف تشغيل غسالة الأطباق. اضغط مع الاستمرار على مفتاح الطاقة الرئيسي حتى تضيء الشاشة.
- 2.. في خلال 10 ثوانٍ:  
- اضغط على زر البرنامج الخاص بـ غسيل تلقائي وزر الخيار غسيل سريع جداً.
- 3.. تعرض الشاشة قائمة الإعدادات (الإعداد المالي والقيمة المعينة حاليًا له).  
(قم بالخروج من القائمة عن طريق استعراضها أو الضغط على مفتاح الطاقة الرئيسي.)



auto  
+ 45-65°

التنقل عبر قائمة الإعدادات:



يمكنك الآن ضبط الإعدادات التالية:

الإعدادات	الخيارات	1
المادة المساعدة على الشطف	1:00 - 1:05	<p>تعيين كمية المادة المساعدة على الشطف. قم بزيادة كمية المادة المساعدة على الشطف:</p> <ul style="list-style-type: none"> <li>• إذا كانت الأطباق بها علامات مائية.</li> </ul> <p>تقليل كمية المادة المساعدة على الشطف:</p> <ul style="list-style-type: none"> <li>• إذا كانت الأطباق عليها طبقة بيضاء/ زرقاء ملصوقة.</li> <li>• إذا كانت الأطباق مخططة.</li> <li>• تراكم الرغوة. إذا كان الماء المستخدم لديك هو ماء يسر للغاية، فيمكن تخفيف المادة المساعدة على الشطف بالماء بمقدار النصف.</li> </ul> <p>معددة مسبقًا في المصنع: 05</p>

## خريطة البرنامج

معدل استهلاك المياه (لتر)	قيم الاستهلاك (1)		دورة الشطف النهائية	عدد دورات الشطف	دورة الغسيل الرئيسية	عمليات النقع	EXTRA - الخيارات	المادة المتفطة، الحبيبة 1/2 (مل)	PROGRAMS - البرنامج
	الطاقة (كيلو واط في الساعة تقريباً)	وقت غسيل الأطباق (ساعة:دقيقة تقريباً)							
20-11	1.5-0.9	2:50-2:10	65 °C	3-2	65-50 °C	3-1	تفتح تلقائياً	25 / ---	غسيل تلقائي
17	1.7	2:55	70 °C	2	70 °C	2		25 / 10	غسيل مكثف
9.5	0.86	3:00	49 °C	2	55 °C	1	تفتح تلقائياً	25 / ---	غسيل صديق للبيئة (2)
10	0.2	0:20	25 °C	1	35 °C			10 / ---	غسيل سريع
3	0.01	0:07	--- °C	1				-- / ---	شطف

(1) تختلف قيم الاستهلاك بحسب درجة حرارة الماء المرزود للغسالة، ودرجة حرارة الغرفة، وحجم الحمولة، والوظائف الإضافية المحددة، والمزود غير ذلك.

(2) تختلف قيم الاستهلاك بحسب درجة حرارة الماء المرزود للغسالة، ودرجة حرارة الغرفة، وحجم الحمولة، والوظائف الإضافية المحددة، والمزود غير ذلك. (Auto open) The energy label performance figures are based on this program which is recommended for normally soiled load



## مصباح الحالة

يشير مصباح الحالة الموجود بالجزء السفلي من غسالة الأطباق إلى تشغيل البرنامج.

## المصباح الواض

يدل ذلك على وجود خلل ما. قم بالاطلاع على المزيد في القسم استكشاف المشكلات وإصلاحها.

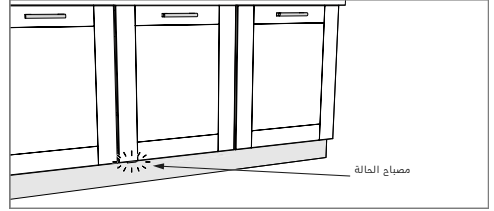

## البرامج الخاصة

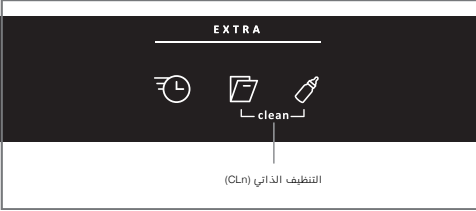

اضغط مع الاستمرار على أزرار الخيارات المناسبة لتنشيط برنامج خاص. يبدأ تشغيل البرنامج بعد إغلاق الباب.

## التنظيف الذاتي (CLn)

برنامج التنظيف الذاتي لتنظيف حوض غسالة الأطباق، وأذرع الرش، وأنباب الرش بمادة مطهرة.

ينبغي تشغيل هذا البرنامج (دون وضع أطباق في الغسالة) باستخدام المادة المنظفة العادية لغسالة الأطباق، أو حمض الستريك. تتوفر أيضًا منظفات خاصة لغسالات الأطباق في السوق. لإزالة الترسبات الملحية، راجع حوض غسالة الأطباق في الفصل تعليمات العناية والصيانة.

## إيقاف البرنامج أو تغييره

إذا أردت تغيير البرنامج بعد تشغيل غسالة الأطباق، فافتح الباب ثم اضغط مع الاستمرار على مفتاح الطاقة الرئيسي حتى يتم إيقاف تشغيل الشاشة. قم بإضافة المزيد من المادة المنظفة إذا كان غطاء وحدة توزيع المادة المنظفة مفتوحًا. ثم اضغط على مفتاح الطاقة الرئيسي، واختر برنامجًا جديدًا، وأغلق الباب.

## في حالة الرغبة في تحميل المزيد من الأطباق

افتح الباب. يتم إيقاف غسالة الأطباق تلقائيًا. قم بإضافة الأطباق وأغلق الباب. بعد فترة قصيرة، تستأنف غسالة الأطباق البرنامج.

## في حالة توقف تشغيل غسالة الأطباق بفعل انقطاع الطاقة

فلن يتم إنهاء برنامج غسيل الأطباق بغسالة الأطباق، وسيعاود البرنامج الذي تم قطعه التشغيل عندما تعود الطاقة مجدداً.

## ملحوظة!

أثناء التجفيف، تتم مقاطعة البرنامج إذا حدث قطع للطاقة أو تم فتح الباب لمدة تزيد عن 2 دقيقة.

## بمجرد انتهاء البرنامج

علاوة على ذلك، تتم الإشارة إلى انتهاء البرنامج من خلال انطفاء مصباح الحالة. راجع مصباح الحالة في الفصل استخدام غسالة الأطباق.

يتم إيقاف تشغيل غسالة الأطباق تلقائيًا بعد انتهاء البرنامج. أغلق صنوبر المياه بعد كل استخدام.

## كيفية الحصول على أفضل نتائج تجفيف

- قم بتحميل غسالة الأطباق بشكل كامل.
- قم بإمالة الأطباق التي تحتوي على تجايف، مثل الفناجين، لكي تنسكب مياه الشطف داخلها. يعد هذا الأمر مهمًا كذلك للأدوات المصنوعة من البلاستيك.
- قم بإضافة المادة المساعدة على الشطف أو زيادة مستوى كميتها.
- قم بتنشيط خيار تفتح تلقائيًا.
- اترك الأطباق تبرد قبل إخراجها من غسالة الأطباق.

1/ الكل في واحد) وإضافة الملح، والمادة المنظفة، والمادة المساعدة على الشطف. راجع الفصل قبل الغسيل للمرة الأولى.

### ملحوظة!

يتم تحقيق نتائج الغسيل والتجفيف المثلى باستخدام المادة المنظفة لغسالة الأطباق العادية مع المادة المساعدة على الشطف والملح الموزعين بشكل منفصل.

## 1 مفتاح الطاقة الرئيسي

اضغط مع الاستمرار على مفتاح الطاقة الرئيسي حتى يتم تشغيل الشاشة. تأكد أيضًا من فتح صنوبر المياه.

## PROGRAMS - اختيار البرنامج

اختر برنامجًا مناسبًا لنوع الأطباق ودرجة اتساخها. يتم تحديد غسيل صديق للبيئة بشكل مسبق دائمًا.

اضغط على البرنامج المطلوب حتى يتم تنشيط رمز البرنامج.

auto

45-65° غسيل تلقائي

يُمكن غسالة الأطباق قياس مقدار الأوساخ الموجودة في الأطباق وضبط استهلاك مقدار الماء ودرجة الحرارة تبعًا لذلك. عندما يتم التركيب حديثًا، سيحتاج البرنامج إلى التشغيل لمدة خمس دقائق قبل أن يتم ملامته تمامًا والحصول على أفضل النتائج.

auto

45-65° غسيل تلقائي (1) + غسيل سريع جدا + فتح تلقائي

برنامج فعال للاستخدام اليومي من أجل إزالة بقايا الطعام الجافة قليلًا. (هذا البرنامج غير مخصص لتنظيف الطعام المحترق كالطعام في أطباق الفرن).



70° غسيل مكثف

برنامج لغسيل الأطباق المتسخة جدًا، كالأوعية والكسورلات وأطباق الفرن. إذا كانت هذه الأطباق لا تملأ غسالة الأطباق تمامًا، فيمكنك إضافة الصون وما شابه ذلك.

eco

55° غسيل صديق للبيئة

إن هذا البرنامج مخصص لغسيل الأطباق متوسطة الاتساخ وأنه أكثر البرامج فاعلية في استهلاك الطاقة والماء.



35° غسيل سريع

هذا البرنامج يتم استخدامه للأواني الزجاجية والأواني المصنوعة من الخزف الصيني التي بها أوساخ قليلة كأكواب القهوة.

عند الاستخدام مع غسيل سريع جدا، يصبح وقت البرنامج أقصر (15 دقائق).



\* شطف

يستخدم شطف الأطباق أثناء انتظارك حتى يتم تحميل غسالة الأطباق بالكامل.

## EXTRA - تحديد الخيارات

لتحديد خيار، اضغط على أحد أزرار الخيارات حتى يتم تنشيط الخيار. تختلف الخيارات المتاحة بين البرامج ولا يمكن الجمع بين بعض الخيارات (تضيء الخيارات المتاحة بصورة ضعيفة).

غسيل سريع جدا

يقوم هذا الخيار بتقليل وقت البرنامج، لكنه يستهلك قدرًا أكبر من الطاقة والمياه.

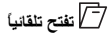

تفتح تلقائي

يتم فتح باب غسالة الأطباق تلقائيًا مما يحسن نتائج التجفيف. انتظر إلى أن تشير غسالة الأطباق إلى أن البرنامج قد انتهى وأن الأطباق قد بردت قبل إفراغ غسالة الأطباق. (إذا كانت غسالة الأطباق مضمنة، يجب أن يكون الأثاث المحيط بها مقاومًا لأي تكثيف من غسالة الأطباق).

## ملحوظة!

يجب عدم إعاقة باب غسالة الأطباق عند ضبطه على الفتح تلقائيًا. فقد يؤدي ذلك إلى تعطيل وظيفة قفل الباب.

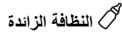

التنظفة الزائدة

هذا الخيار مخصص للمالات التي تستلزم متطلبات عالية من التنظفة بشكل خاص، على سبيل المثال عند غسيل زجاجات رضاعة الأطفال وألوان قطع الطعام في غسالة الأطباق. تزداد درجة الحرارة في دورة الغسيل الرئيسية ودورة الشطف النهائية.

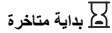

بداية متأخرة

عند تحديد بداية متأخرة، يتم تشغيل غسالة الأطباق بعد 1 إلى 24 ساعة من إغلاق الباب.

1. اضغط على الزر مرة واحدة لتنشيط بداية متأخرة. اضغط على الزر عدة مرات - أو اضغط باستمرار عليه - لتعيين عدد الساعات المرغوبة.
2. أغلق الباب لتبدأ الغسالة في العد التنازلي بمقدار ساعة واحدة في المرة الواحدة ويتم تشغيلها بعد فترة التأخير المحددة.

إذا كنت تريد إلغاء الخيار بداية متأخرة، فافتح الباب ثم اضغط مع الاستمرار على مفتاح الطاقة الرئيسي حتى يتم إيقاف تشغيل الشاشة.

## بدء تشغيل غسالة الأطباق

أغلق الباب لتشغيل غسالة الأطباق. إذا كان مفتاح الطاقة الرئيسي في وضع التشغيل، يتم تشغيل غسالة الأطباق تلقائيًا عند إغلاق الباب.

## TIME - الوقت المتبقي

بمجرد اختيار البرنامج والخيارات، يتم عرض الوقت الذي استغرقه البرنامج في آخر مرة استخدام له.

(1) تُعرف هذه المجموعة (غسيل تلقائي + غسيل سريع جدا + تفتح تلقائي) أيضًا باسم خيارات مكثفة سريعة (90 دقائق).

### إضافة المادة المنظفة

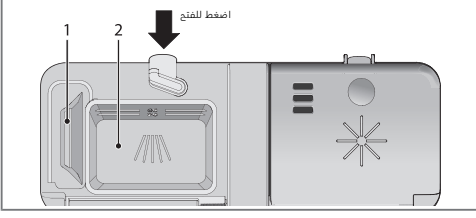

1. حبيرة المادة المنظفة للنفخ
2. حبيرة المادة المنظفة للغسيل الرئيسي

تتم إضافة المادة المنظفة وفقاً لعسرة الماء.

قم بتابع التعليمات الموجودة على عبوة المادة المنظفة. غسالة الأطباق هذه مجهزة ب جهاز تعقيم الماء، لذا استخدم مقادير ملائمة من المادة المنظفة والمادة المساعدة على الشطف بما يتلاءم مع الماء البسر.

قد يؤدي استخدام مقدار كبير من المادة المنظفة إلى فعالية أقل لغسيل الأطباق بغسالة الأطباق وقد يكون لذلك أيضاً تأثير أكبر على البيئة.

يجب أن تكون حبيرة المادة المنظفة جافة عند إضافة المادة المنظفة. توجد حبيرة للنفخ وأخرى للغسيل الرئيسي. في حالة استخدام مادة منظفة لغسالة الأطباق في شكل مسحوق أو سائل، قم بإضافة مقدار صغير من المادة المنظفة إلى حبيرة النفخ. اتصل بالجهة المصنعة للمادة المنظفة إذا كان لديك أي أسئلة بشأنها.

### ملحوظة!

استخدم المادة المنظفة لغسالات الأطباق فقط! يجب عدم استخدام سائل الغسيل لأنه يكون رغوة تمنع تشغيل غسالة الأطباق بفعالية.

### أقرص غسالة الأطباق

قم بتقسيم القرص إلى نصفين إذا كان من الصعب غلق غطاء، وحدة توزيع المادة المنظفة. يوجد خطر يمكن في عدم إطلاق المادة المنظفة بطريقة صحيحة إذا كان الغطاء محكم للغاية ولن يفتح بطريقة صحيحة.

### ملحوظة!

لا يوصى باستخدام أقراص غسالة الأطباق بالنسبة للبرامج القصيرة (تدوم أقل من 75 دقيقة). استخدم منظف غسالة الأطباق المسحوق أو السائل بدلاً من ذلك.

### مادة منظفة الكل في واحد

هناك أنواع عديدة من المواد المنظفة الكل في واحد في السوق. اقرأ إرشادات استخدام هذه المنتجات بعناية.

يوضع الفصل الإعدادات كيفية تنشيط الإعداد (المادة المنظفة 3 في 1/الكل في واحد). لاحظ أنه يجب وضع الملح في حبيرة الملح. إذا لم تكن راضيًا عن نتائج غسيل أو تجفيف الأطباق، فقم بإلغاء تنشيط الإعداد (المادة المنظفة 3 في

العلوية في أعلى موضع، يؤدي رفعها إلى إعادتها إلى أدنى موضع. لاحظ أنه يجب ضبط كلا جانبي السلة على نفس الارتفاع دائماً.

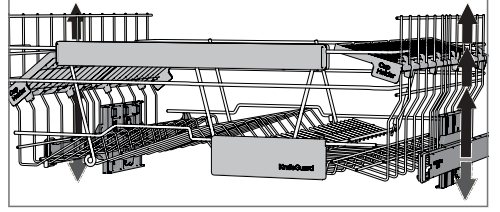

### شوكات الطعام القابلة للطهي

يمكن طهي شوكات الطعام القابلة للطهي لأعلى أو لأسفل لتسهيل وضع أواني الطهي، والسلطانيات، والأكواب الزجاجية. حرّر شوكات الطعام القابلة للطهي بواسطة الضغط على الماسك للداخل قبل ضبط موضعها.

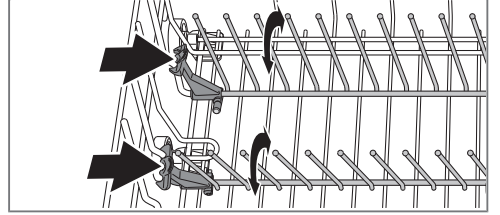

### السلة السفلية

قم بوضع الأطباق، والصحون الجانبية، وأطباق التقديم، والقدرور بالسلة السفلية.

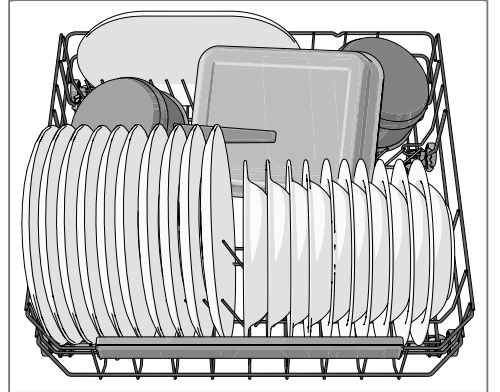

### شوكات الطعام القابلة للطهي

قم بطي شوكات الطعام القابلة للطهي (دعامات الأطباق) لأسفل عند غسيل أواني الطهي في غسالة الأطباق. حرّر شوكات الطعام القابلة للطهي بواسطة الضغط على الماسك للداخل قبل ضبط موضعها.

## غسيل أطباق أكثر توفيراً للماء

- لا تقم بشطف الأطباق تحت الماء الجاري. فقط اكشط بقايا الطعام الكبيرة من الأطباق قبل وضعها في غسالة الأطباق.
- اختر مادة منظفة صديقة للبيئة. اقرأ الإعلان البيئي الموضه على العبوة!
- لا تقم بتشغيل غسالة الأطباق إلا بعد أن تصبح ممثلة بالكامل من أجل توفير استهلاك الطاقة.
- إذا كانت الأطباق متسخة بأوساخ بسيطة فقط، فيمكنك اختيار برنامج مع درجة حرارة منخفضة.
- يتم الحصول على نتائج جفاف أفضل في حالة استخدام الفيار تفتح تلقائياً ، والذي يفتح تلقائياً باب غسالة الأطباق. انتظر إلى أن تشير غسالة الأطباق إلى أن البرنامج قد انتهى وأن الأطباق قد بردت قبل إفراغ غسالة الأطباق. (إذا كانت غسالة الأطباق مضمنة، يجب أن يكون الأثاث المحيط بها مقاوماً لأي تكثيف من غسالة الأطباق.)

## الأطباق القابلة للكسر

بعض أواني الطهي لا يمكن غسلها بأمان بغسالة الأطباق. قد يعزو ذلك إلى أسباب عديدة. بعض المواد قد لا يمكنها تحمل السخونة القوية، والبعض الآخر قد يتعرض للتلف بسبب منظف غسالة الأطباق.

تَوْجِ الحذر عند التعامل مع بعض الأدوات، مثل الأدوات المصنوعة يدوياً، وأدوات الزينة القابلة للكسر، والأدوات المصنوعة من الكريستال/الزجاج، والفضة، والنحاس، والقصدير، والألومنيوم، والخشب، والبلاستيك. ابحث عن العلامة "آمن للغسيل في غسالة الأطباق".

## نقاط يجب مراعاتها

- يجب وضع كل الأسطح المتسخة بحيث يكون سطحها متجهاً للداخل ولأسفل!
- يجب عدم وضع الأطباق داخل أو فوق بعضها البعض.
- قم بإمالة الأطباق التي تحتوي على تجاويف، مثل الفناجين، لكي تنسكب مياه الشطف داخلاً. يعد هذا الأمر مهماً كذلك للأدوات المصنوعة من البلاستيك.
- تأكد من عدم إمكانية سقوط الأدوات الصغيرة من سلة غسالة الأطباق؛ ضعها في صينية أدوات المائدة العلوية.

## ملحوظة!

تأكد من إمكانية دوران أزده الرش بحرية.

## سلال غسالة الأطباق

غسالة الأطباق مزودة بصينية أدوات مائدة علوية، وسلة علوية، وسلة سفلية.

## صينية أدوات المائدة العلوية

تحتوي صينية أدوات المائدة العلوية على مساحة مخصصة لأدوات المائدة، وأدوات الغرف، والمضارب اليدوية، وأدوات تقديم الطعام، والأدوات المماثلة.

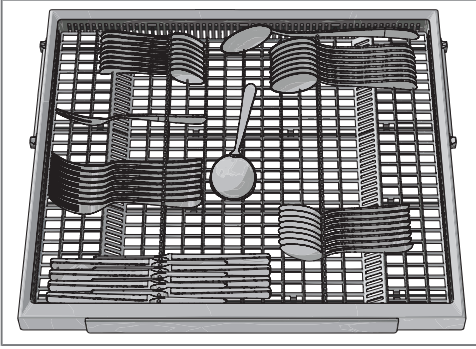

## السلة العلوية

ضع الأكواب الزجاجية، والفناجين، والسلطانيات، والأطباق الجانبية، وأطباق الفناجين في السلة العلوية. يجب أن تكون جميع الأسطح المتسخة مواجهة للداخل ولأسفل! يتم وضع كؤوس الشرب على رف كؤوس الشرب ووضع السكاكين في حامل السكاكين الموجود على اليمين (في حالة تركيبة).

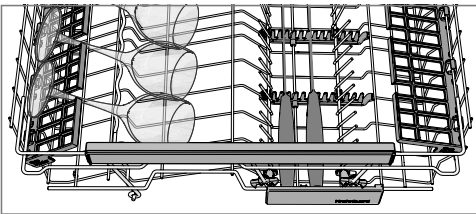
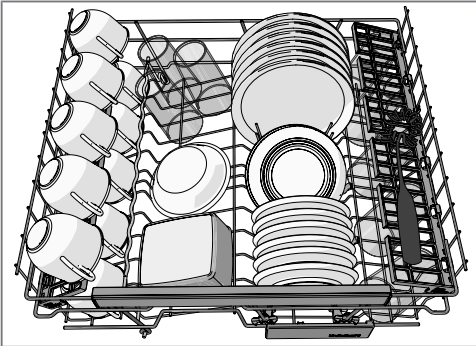

## رفع السلة العلوية وخفضها

1. قم بسمب السلة العلوية للخارج.
2. قم بإمساك جوانب السلة العلوية بكلتا يديك ورفعها لأعلى.
3. ارفع السلة بشكل متكرر بكلتا يديك لتغيير موضعها. (يمكن ضبط السلة العلوية في ثلاثة مواضع) عندما تكون السلة

لتفادي تكوّن بقع الصدأ، يجب تشغيل برنامج غسيل أطباق فور الانتهاء من إضافة الملح.

### تعيين المادة المساعدة على الشطف

يقدم قسم الإعدادات وصفاً عن كيفية تعيين كمية المادة المساعدة على الشطف.

### ✱ إضافة المادة المساعدة على الشطف

يتم الحصول على نتيجة تجفيف أسرع وأفضل في حالة استخدام المادة المساعدة على الشطف. يمكنك أيضاً الحصول على نتيجة غسيل أطباق أفضل عند استخدام أطباق ممسوحة وخالية من البقع.

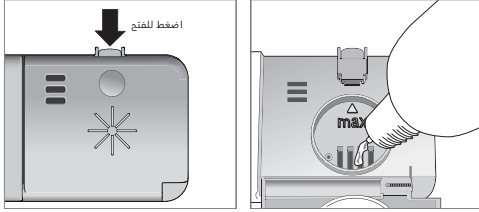

1. قم بفتح غطاء حبيرة المادة المساعدة على الشطف.
2. قم بملء المادة المساعدة على الشطف بحرص إلى المستوى المعتم **max**.
3. قم بمسح أي رذاذ للمادة المساعدة على الشطف حول الحبيرة.
4. قم بإغلاق الغطاء بإحكام.

### التحقق من مستوى عسر الماء

لتحقيق نتائج جيدة لغسيل الأطباق، يلزم إمداد غسالة الأطباق بـ ماء عسر (ماء يحتوي على نسبة منخفضة من المعادن). يترك الماء العسر طبقة خارجية بيضاء على الأطباق وعلى الغسالة.

يتم تحديد درجة الماء العسر باستخدام مقياس الماء العسر الألماني (بالدرجات بمقياس الماء العسر الألماني) أو مقياس الماء العسر الفرنسي (بالدرجات بمقياس الماء العسر الفرنسي).

يجب تعقيم مصدر إمداد الماء الذي تتجاوز درجة الماء العسر به 6 درجة بمقياس الماء العسر الألماني (9 درجة بمقياس الماء العسر الفرنسي). ويتم ذلك تلقائياً بمساعدة جهاز تعقيم الماء المضمن. لكي يؤدي جهاز تعقيم الماء وظيفته على النحو الأمثل، يجب ضبطه وفقاً لدرجة عسر مصدر إمداد الماء. بعد ضبط جهاز تعقيم الماء، استخدم كميات من المادة المنظفة، والمادة المساعدة على الشطف تناسب الماء العسر.

اتصل بمحطة المياه المحلية للتحقق من الماء العسر في المنطقة التي توجد بها.

سجل ملاحظة عن الماء العسر: \_\_\_\_\_

في حالة تجاوز الماء العسر 50 درجة بمقياس الماء العسر الألماني (89 درجة بمقياس الماء العسر الفرنسي)، نوصي بتوصيل جهاز تعقيم ماء خارجي.

### ⚠ تحذير!

يترك الماء العسر طبقة بيضاء على الأطباق وداخل غسالة الأطباق. لذلك من المهم اختيار الإعداد المناسب الخاص بجهاز تعقيم الماء! راجع الماء العسر.

لا تشغل غسالة الأطباق مطلقاً بحبيرة ملح فارغة إذا كان الماء العسر بمصدر إمداد الماء يتجاوز 6 درجة بمقياس الماء العسر الألماني (9 درجة بمقياس الماء العسر الفرنسي).

### تعيين الماء العسر

يوضح فصل الإعدادات كيفية ضبط جهاز تعقيم الماء.

### ✉ إضافة الملح

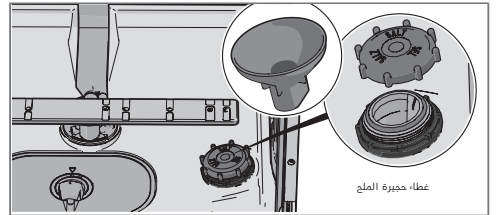

1. قم بفتح غطاء حبيرة الملح.
2. ضع القمع الوارد مع غسالة الأطباق في فتحة تعبئة حبيرة الملح. قم بصب ما يقرب 1 لتر من الماء أولاً.
3. ثم أضف الملح، بحد أقصى 1.0 كغم، حتى تمتلئ الحبيرة. استخدم الملح ذا الحبيبات الكبيرة أو الملح المخصص لغسالات الأطباق.
4. قم بمسح أي آثار ملح زائدة حتى يمكن تثبيت الغطاء بواسطة البرغي بإحكام.

## عام

- اقرأ إرشادات التشغيل مع الاحتفاظ بدليل الإرشادات في مكان آمن!
- لا تستخدم مطلقاً غسالة الأطباق لأي غرض بخلاف الغرض المحدد في تعليمات التشغيل هذه.
- لا تقم بتحميل باب غسالة الأطباق أو سلال غسالة الأطباق بأي شيء بخلاف الأطباق.
- لا تترك مطلقاً باب غسالة الأطباق مفتوحاً فقد يتعرض شخص ما للانحسار بسببه.
- استخدم المادة المنظفة لغسالات الأطباق فقط!
- بإمكان الأطفال في عمر 8 أعوام فأكثر، والأشخاص الذين يعانون من قدرات بدنية أو ذهنية منخفضة أو فقدان للذاكرة أو نقصهم الخبرة والمعرفة استخدام غسالة الأطباق هذه. يجب الإشراف على هؤلاء الأشخاص عند استخدام الغسالة أو إعطائهم إرشادات حول كيفية استخدام الغسالة وتعريفهم بالمخاطر واردة الحدوث. يجب عدم تنظيف الغسالة بمعرفة الأطفال دون إشراف.
- يجب أن يتم استبدال الكبلات الرئيسية التالفة على يد كهربائي متخصص.
- لا تستخدم غسالة الأطباق سوى في البيئات المنزلية لغسيل الأطباق المنزلية. تحظر جميع أنواع الاستخدامات الأخرى.
- لا تقم مطلقاً بوضع الأطباق مع بقايا المذيب في غسالة الأطباق بسبب خطر التعرض للانفجار. ويجب أن لا تحتوي الأطباق على رماد، أو شمع أو شحوم بغرض غسيلها في غسالة الأطباق.

## التخزين/النقل في فصل الشتاء

قم بتخزين غسالة الأطباق فوق نقطة التجمد وتجنب مسافات النقل الطويلة في الطقس شديد البرودة. قم بنقل غسالة الأطباق بشكل عمودي أو مع طرحها على ظهرها.

## وظيفة الحماية من فيضان الماء

تبدأ خاصية الحماية من التدفق الزائد في ضخ الماء خارج الجهاز وإيقاف إمداد الماء إذا كان مستوى الماء في غسالة الأطباق يتجاوز المستوى الطبيعي. في حال تشغيل خاصية الحماية ضد التدفق الزائد، قم بإيقاف إمداد الماء واتصل بقسم الخدمة.

## خامة صندوق العبوة

تقوم كرتونة التغليف بحماية المنتج أثناء النقل. كرتونة التغليف مصنوعة من مادة قابلة لإعادة التدوير. أفضل مواد التغليف المختلفة للمساعدة على تقليل استخدام المواد الخام ونفاياتها. يمكنك اصطحاب كرتونة التغليف إلى الوكيل الخاص بك لإعادة تدويرها أو بإمكان الوكيل إرشادك إلى أقرب مركز لإعادة التدوير. تتكون كرتونة التغليف مما يلي:

- كرتون مضع مصنوع بالكامل تقريباً من مادة معاد تدويرها.
- بوليسترين ممدد (EPS) دون إضافة الكلورين أو الفلورين.
- دعامات مصنوعة من الفسب غير المعالج.
- بلاستيك وافي مصنوع من مادة البولي إيثيلين (PE).

## التخلص من الجهاز

غسالة الأطباق مصنوعة وموضوع عليها ملصق إعادة التدوير.

عند بلوغ الجهاز عمر الخدمة الخاص به، ووجود التخلص منه، فيجب أن يتم التخلص منه فوراً لكونه غير صالح للاستعمال. قم بسحب كابل الطاقة من الجهاز وقطعه ليصبح قصيراً بقدر الإمكان.

اتصل بالسلطة المحلية لمعرفة معلومات حول مكان وكيفية التخلص من غسالة الأطباق بطريقة صحيحة.

## ⚠ تحذير!

يجب وضع السكاكين والأدوات المائدة الخاصة بغسالة الأطباق في سلال الأطباق.

## التركيب

انظر قسم التركيب.

## سلامة الأطفال

يجب مراقبة الأطفال. لا تسمح للأطفال باستخدام غسالة الأطباق أو اللعب بها. توخي الجذر بشكل خاص عندما يكون الباب مفتوحاً. قد تبقى أجزاء من المادة المنظفة في الداخل! بعد إضافة المادة المنظفة، قم بتشغيل غسالة الأطباق على الفور.

## ⚠ تحذير!

يجب مراقبة الأطفال من قبل أحد الأشخاص - يحتوي منظف غسالة الأطباق على مادة مسببة للتآكل!

2	غسالة الأطباق.....
3	إرشادات مهمة للسلامة.....
4	قبل الغسيل للمرة الأولى.....
5	تعبئة غسالة الأطباق.....
6	استخدام غسالة الأطباق.....
10	الإعدادات.....
12	تعليمات العناية والصيانة.....
15	استكشاف المشكلات وإصلاحها.....
19	التركيب.....
20	الخدمة.....
21	معلومات حول معهد الاختبارات.....
24	المعلومات الفنية.....

## غسالة الأطباق

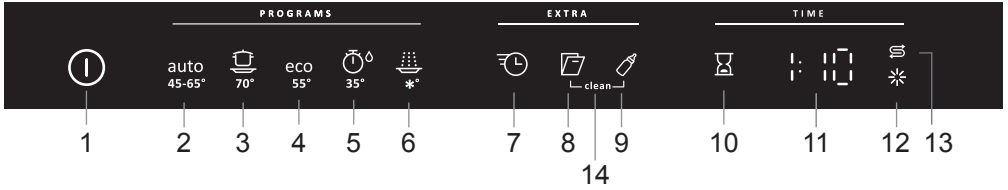

- |                                    |                         |
|------------------------------------|-------------------------|
| 8. تفتح تلقائياً                   | 1. مفتاح الطاقة الرئيسي |
| 9. النظافة الزائدة                 | 2. غسيل تلقائي          |
| 10. بداية متأخرة                   | 3. غسيل مكثف            |
| 11. الشاشة                         | 4. غسيل صديق للبيئة     |
| 12. مؤشر المادة المساعدة على الشطف | 5. غسيل سريع            |
| 13. مؤشر الملح                     | 6. شطف                  |
| 14. التنظيف الذاتي                 | 7. غسيل سريع جدا        |

AR

إرشادات التشغيل  
غسالة الأطباق  
GV66260

**gorenje**

