

SR

**UPUTSTVA ZA
UPOTREBU
MAŠINA ZA PRANJE
SUDOVA**

gorenje
BY
ora'ito

Sadržaj

Prednja stranica vrata	2
Bezbednosna uputstva	3
Pre prvog pranja	4
Punjenje mašine za pranje sudova	5
Upotreba mašine za pranje sudova	6
Podešavanja	10
Održavanje i čišćenje	12
Rešavanje problema	14
Instalacija	18
Servis	21
Informacije za institut koji obavlja testiranje	21
Tehničke informacije	24

Prednja stranica vrata

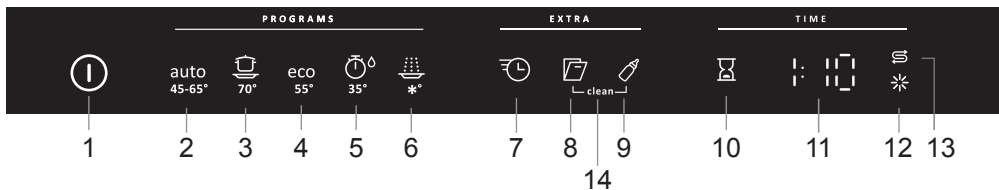

- | | |
|--------------------------------|------------------------------------|
| 1 Glavni prekidač za napajanje | 8 Automatsko otvaranje vrata |
| 2 Automatsko pranje | 9 Ekstra higijenski |
| 3 Pranje jako prljavih sudova | 10 Odložen start |
| 4 Ekološko pranje | 11 Ekran |
| 5 Brzo pranje | 12 Indikator sredstva za ispiranje |
| 6 Ispiranje | 13 Indikator za so |
| 7 SpeedWash | 14 Program samočišćenja |

Opšte informacije

- Pročitajte uputstva za upotrebu i čuvajte ih na bezbednom mestu!
- Nikada ne koristite mašinu za pranje sudova u bilo koju drugu svrhu osim one koja je navedena u ovim uputstvima za upotrebu.
- Ne punitite vrata ili korpe u mašini za pranje sudova ničim osim sudovima.
- Nikada ne ostavljajte vrata mašine za pranje sudova otvorena jer bi neko mogao pasti preko njih.
- Koristite samo deterdžent namenjen za mašine za pranje sudova!
- Ovu mašinu mogu da koriste deca starosti 8 i više godina i osobe sa smanjenim fizičkim i mentalnim sposobnostima, gubitkom pamćenja ili nedostatkom iskustva i znanja. Te osobe moraju da budu pod nadzorom prilikom korišćenja mašine ili je potrebno uputiti ih u vezi sa korišćenjem mašine i razumevanjem rizika do kojih može doći. Čišćenje mašine ne smeju da obavljaju deca bez nadzora.
- Deca uvek moraju da budu pod kontrolom da bi se obezbedilo da se neće igrati sa mašinom za pranje sudova.
- Oštećene kablove za napajanje sme da menja samo kvalifikovani električar.
- Mašinu za pranje sudova koristite isključivo u okruženjima nalik domaćinstvu za pranje kućnih sudova. Svaka drugačija upotreba je zabranjena.
- Nikada ne stavljajte sudove sa ostacima razređivača u mašinu za pranje sudova zbog opasnosti od eksplozije. U mašini ne smeju da se peru sudovi koji sadrže pepeo, vosak ili maziva.

UPOZORENJE!

Noževе i druge oštre predmete treba postaviti horizontalno u posebne korpe za pribor za jelo u mašini za pranje sudova.

Instalacija

Pogledajte odeljak Instalacija.

Bezbednost dece

- Uvek pokrenite mašinu za pranje sudova odmah nakon dodavanja deterdženta.
- Dok su vrata otvorena, deca ne smeju da budu u blizini. U aparatu može da ostane određena količina deterdženta!
- Ne dozvolite deci da koriste mašinu za pranje sudova ili da se igraju njome. Budite posebno pažljivi dok su vrata otvorena.

UPOZORENJE!

Deca moraju da budu pod nadzorom – deterdžent za pranje sudova je korozivan!

Čuvanje preko zime/transport

- Mašinu za pranje sudova uskladištite na mestu na kom je temperatura iznad tačke zamrzavanja.
- Izbegavajte duži prevoz po veoma hladnom vremenu.
- Mašinu za pranje sudova prevozite u vertikalnom položaju ili je okrenite na leđa.

Funkcija zaštite od preliivanja

Zaštita od preliivanja počinje i isključuje dovod ako nivo vode u mašini premaši normalan nivo. Ako se aktivira zaštita od preliivanja, isključite dovod vode i nazovite servis.

Ambalaža

Pakovanje štiti proizvod tokom transporta. Materijal pakovanja se može reciklirati. Odvojite različite materijale upotrebjene u pakovanju da biste pomogli u smanjenju potrošnje sirovina i stvaranja otpada. Vaš prodavac može da odnese pakovanje na reciklažu ili da vas uputi prema najbližem centru za reciklažu. Pakovanje se sastoji od sledećeg:

- rebrasti karton izrađen od 100% recikliranog materijala;
- ekspanzirani polistiren (EPS) bez dodatog hlora ili fluora;
- nosači su izrađeni od netretiranog drveta;
- zaštitna plastika izrađena od polietilena.

Odlaganje

- Kada istekne vek trajanja mašine i treba je odložiti na otpad, ona prvo mora da se učini neupotrebljivom. Izvucite kabl za napajanje i odsecite ga što kraće.
- Mašina se proizvodi tako da se može reciklirati, a nosi i odgovarajuće oznake.
- Informacije o tome gde i kako možete pravilno reciklirati mašinu za pranje sudova zatražite od lokalnih službi.

Naprava za omekšavanje vode

Da biste postigli dobre rezultate pranja, mašini za pranje sudova je potrebna mekana voda (voda sa niskim sadržajem minerala). Tvrdi voda ostavlja beo trag na sudovima i na mašini.

Tvrdoća vode se utvrđuje pomoću sledeće dve skale: Nemačka skala za tvrdoću vode (°dH) i francuska skala za tvrdoću vode (°fH). Voda tvrdoće veće od 6°dH (9°fH) mora da se omekša. To se radi automatski, uz pomoć naprave za omekšavanje vode. Da bi naprava za omekšavanje vode optimalno radila mora da se prilagodi tvrdoći vode.

Informacije o tvrdoći vode u svom području možete da proverite u lokalnom vodovodnom preduzeću.

Podešavanje naprave za omekšavanje vode

U poglavlju Podešavanja na strani 10 opisan je postupak podešavanja naprave za omekšavanje vode.

Punjenje posude za so

Pre početka upotrebe mašine za pranje sudova sa napravom za omekšavanje vode morate napuniti posudu za so solju da bi se dovodna voda automatski omekšala. Upotrebite isključivo posebnu so za mašine za pranje sudova.

⚠ UPOZORENJE!

Da biste izbegli stvaranje mrlja od korozije, potrebno je da program pranja sudova pokrenete odmah nakon dodavanja soli.

Nikada ne ulivajte deterđent u posudu za so. Time ćete uništiti napravu za omekšavanje vode!

Prvi put učinite sledeće:

- 1 Odvrite poklopac kao što je prikazano na slici.
- 2 Postavite isporučeni levak u otvor za dodavanje soli. Najpre ulijte oko 1 litar vode.
- 3 Zatim dodajte so, maksimalno 1,5 kg, dok se posuda ne napuni.
- 4 Obrišite suvišnu so da biste mogli čvrsto da zatvorite poklopac.
- 5 Pokrenite program da biste osigurali da sva so u mašini za pranje sudova bude isprana.

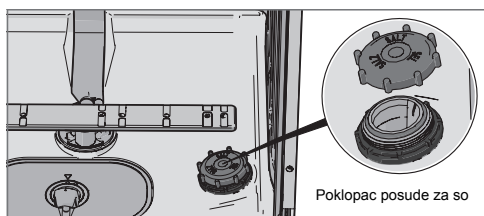

⊞ Indikator za dopunjavanje soli

Kada je potrebno dodati so, na ekranu se pojavljuje ovaj simbol.

Kada so istekne odvrnite poklopac i napunite posudu za so. Voda je potrebna samo prvi put! Obrišite i pritegnite. Pokrenite program da biste osigurali da sva so u mašini za pranje sudova bude isprana.

Nakon dodavanja može da prođe neko vreme pre nego što se simbol ugasi.

Dodavanje sredstva za ispiranje

Ako koristite sredstvo za ispiranje, sušenje je brže i postižu se bolji rezultati. Takođe postižete bolji rezultat pranja sudova uz čiste sudove bez mrlja.

- 1 Otvorite poklopac posude za sredstvo za ispiranje.
- 2 Pažljivo dodajte sredstvo za ispiranje. Sredstvo za ispiranje dodajte samo do oznake **max**.
- 3 Obrišite sredstvo za ispiranje oko posude ako vam je iscurilo.
- 4 Dobro zatvorite poklopac.

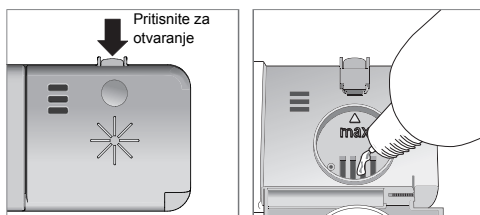

⊞ Indikator za dopunjavanje sredstva za ispiranje

Kada je potrebno dodati sredstvo za ispiranje, na ekranu se prikazuje ovaj simbol.

Nakon dodavanja može da prođe neko vreme pre nego što se simbol ugasi.

Određivanje doze sredstva za ispiranje

U odeljku Podešavanja opisan je način podešavanja doziranja sredstva za ispiranje. Ispuštanje sredstva za ispiranje se može podesiti od 0 (Isključeno) do 5 (Visoka doza). (Fabrička podešavanja: 5)

Smanjite dozu sredstva za ispiranje:

- ako na sudovima ostaje lepljiv/plavičast sloj.
- ako su na sudovima vidljive trake.
- ako se stvara pena. Ako je vaša voda veoma mekana, sredstvo za ispiranje možete da razredite sa vodom u odnosu 50:50.

Energetski efikasno mašinsko pranje sudova

- Da biste uštedeli energiju, nemojte da pokrećete mašinu za pranje sudova dok nije potpuno napunjena.
- Nemojte da ispirate pod vodom. Pre stavljanja sudova u mašinu, jednostavno ostružite velike komade hrane.
- Izaberite deterdžent koji ne zagađuje životnu sredinu. Pročitajte izjavu o zaštiti okoline na pakovanju!
- Ako sudovi nisu jako prljavi, možete da izaberete program sa nižom temperaturom.
- Bolji rezultati sušenja postižu se ako koristite opciju Automatsko otvaranje vrata, koja automatski otvara vrata mašine za pranje sudova na kraju programa. (Ako je mašina za sudove ugrađena, potrebno je da okolni elementi budu otporni na kondenzaciju.)

Lomljivi sudovi

Neke vrste sudova nisu predviđene za pranje u mašini za pranje sudova. Za to postoji nekoliko razloga. Neki materijali ne mogu da izdrže visoke temperature, a neke može da ošteti sredstvo za pranje.

Budite oprezni sa, na primer, ručno izrađenim predmetima, lomljivom dekoracijom, kristalnim/staklenim sudovima, sudovima od srebra, bakra, lima, aluminijuma, drveta i plastike. Potražite oznaku „Dishwasher safe“ (Bezbedno za pranje u mašini za pranje sudova).

Korpe u mašini za pranje sudova

Mašina za pranje sudova je opremljena korpom za pribor za jelo na vrhu, gornjom korpom i donjom korpom.

Korpa za pribor za jelo na vrhu

Korpa za pribor za jelo na vrhu sadrži prostor za pribor za jelo, varjače, mešalice, pribor za posluživanje i slične predmete.

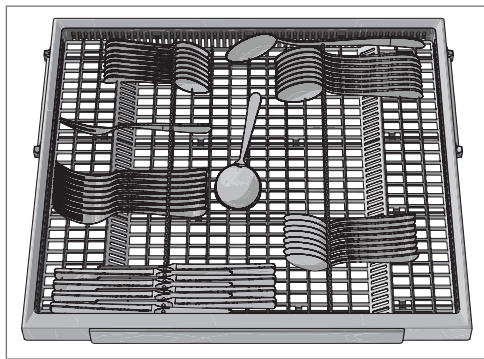

Gornja korpa

U gornju korpu stavljaite čaše, šolje, činije, tanjire za kolače i tanjiriće. Sve prljave površine treba da budu okrenute prema unutra i prema dole! Vinske čaše se stavljaaju na

policu za vinske čaše, a noževi se stavljaaju u stalak za noževe sa desne strane (ako ga mašina ima).

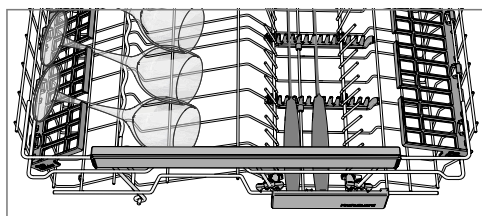
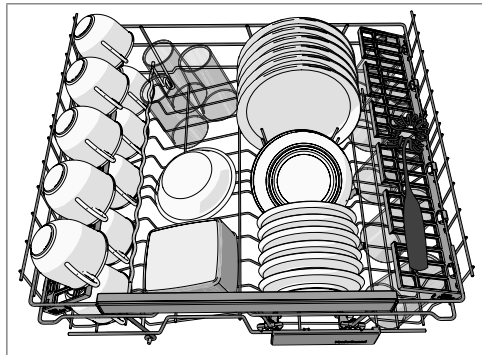

Podizanje i spuštanje gornje korpe

- 1 Izvlačenje gornje korpe.
- 2 Sa obe ruke uhvatite gornju korpu sa strane i podignite je.
- 3 Podignite korpu obema rukama nekoliko puta da biste promenili njen položaj. (Gornja korpa se može podesiti na tri položaja.) Kada se gornja korpa nalazi u najvišem položaju, podizanjem korpe doći će do vraćanja u najniži položaj. Imajte na umu da je potrebno da ove strane korpe uvek budu podešene na istu visinu.

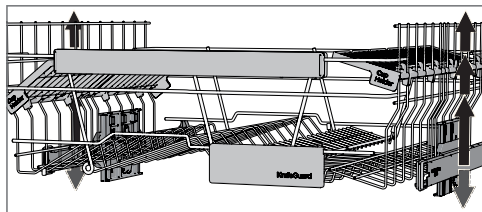

Preklapni držači

Preklapni držači se mogu saviti nagore ili nadole da biste lakše postavili lonce, šerpe i čaše. Otpustite preklapne

držače pritiskom na kačice ka unutra pre podešavanja njihovog položaja.

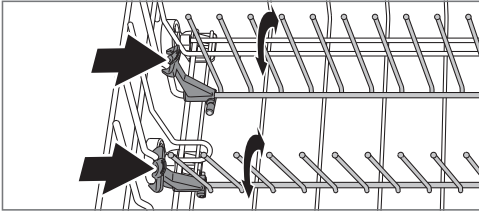

Donja korpa

Tanjire, tanjire za kolače, sudove za posluživanje i lonce stavite u donju korpu.

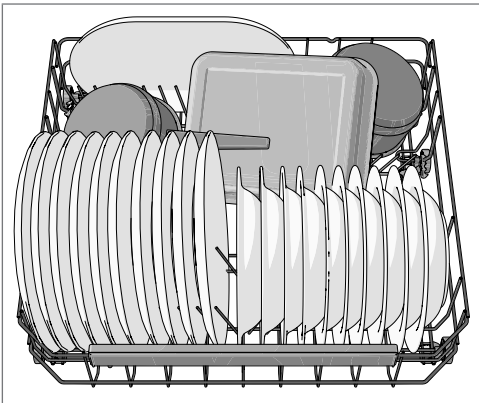

Preklopni držači

Oborite preklopne držače (nosače tanjira) kada perete lonce. Otpustite preklopne držače pritiskom na kačice ka unutra pre podešavanja njihovog položaja.

Šta treba uzeti u obzir

- Sve prijavne površine treba da budu okrenute prema unutra i prema dole!
- Posuđe ne treba stavljati jedno u drugo ili jedno na drugo.
- Nagnite posuđe sa šuplinama, kao što su šolje, tako da voda za ispiranje isteče. To je takođe važno uraditi kod plastičnih predmeta.
- Postarajte se da mali predmeti ne mogu da propadnu kroz korpu mašine za pranje sudova; stavite ih u gornju korpu za pribor.

NAPOMENA!

Proverite da li se brizgaljke za pranje slobodno okreću.

Dodavanje deterdženta

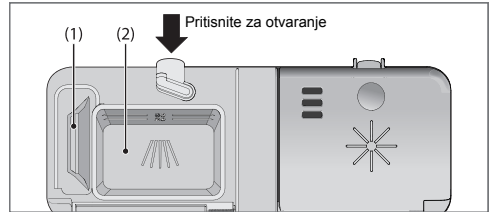

- 1 Posuda deterdženta za pretpranje
- 2 Posuda deterdženta za glavno pranje

Dodavanje deterdženta zavisi od tvrdoće vode.

Poštujte uputstva na pakovanju deterdženta. Ova mašina za pranje sudova ima napravu za omekšavanje vode, pa zato koristite deterdžent i sredstvo za ispiranje za meku vodu.

Prijeviše deterdženta može da umani efikasnost pranja, a zagađuje i okolinu.

Posuda za prašak mora da bude suva kada se dodaje prašak. Postoji posuda za pretpranje i posuda za glavno pranje. Ako koristite deterdžent za pranje u prahu ili tečni deterdžent, dodajte malo deterdženta u posudu za pretpranje. Ako imate pitanja u vezi sa deterdžentom, obratite se proizvođaču deterdženta.

NAPOMENA!

Koristite samo deterdžent namenjen za mašine za pranje sudova! Ne smete koristiti tečnost za pranje sudova jer pena koja se stvara sprečava efikasan rad mašine.

Tablete za mašine za pranje sudova

Ako ne možete da zatvorite poklopac posude, prepolovite tabletu. Postoji opasnost da se deterdžent neće pravilno otpustiti ako je poklopac pretesno zatvoren i ne otvori se ispravno.

NAPOMENA!

Tablete za mašine za pranje sudova se ne preporučuju za kratke programe (kraće od 75 minuta). Umesto njih koristite deterdžent u prahu ili tečni deterdžent.

3-u-1/tablete za pranje sudova

U poglavlju Podešavanja je opisano kako da aktivirate TAB (3-u-1/tablete za pranje sudova). Imajte na umu da je potrebno da sipate so u posudu za so. Ako niste zadovoljni rezultatima pranja ili sušenja, deaktivirajte podešavanje TAB (3-u-1/tablete za pranje sudova) i dopunite so, deterdžent

i sredstvo za ispiranje. Pogledajte poglavlje Pre prvog pranja.

Pažljivo pročitajte uputstva za ove proizvode. Ako vam bilo šta ne bude jasno, obratite se proizvođaču deterđženta.

Glavni prekidač

Pritisnite i držite glavni prekidač za napajanje dok se ekran ne uključi. Takođe proverite da li je ventil za vodu uključen.

PROGRAMS - Izaberite program

Izaberite program koji odgovara vrsti posuđa i stepenu njihove zaprljanosti.

Pritiskajte željeni program dok se simbol programa ne aktivira.

auto 45-65° **Automatsko pranje**

Mašina može da izmeri zaprljanje sudova i da tome prilagodi potrošnju vode i temperaturu. Nakon prve instalacije program treba nekoliko puta da se primeni pre nego što se potpuno prilagodi i pruži najbolje rezultate.

auto 45-65° **Automatsko pranje** ¹⁾ + **SpeedWash** +

Automatsko otvaranje vrata

Efikasan program za svakodnevnu upotrebu kojim mogu da se uklone malo sasušeni ostaci hrane. (Ovaj program nije namenjen za uklanjanje zagorelih ostataka, na primer na sudovima za rernu.)



70° Pranje jako prljavih sudova

Program za jako zaprljane sudove kao što su lonci, šerpe i sudovi za pećnicu. Ako tim sudovima ne možete potpuno da napunite mašinu, možete da dodate tanjire i slične predmete.

eco 55° **Ekološko pranje**

Ovaj program je namenjen čišćenju normalno prljavih sudova i najefikasniji je u smislu kombinacije potrošnje energije i vode.



35° **Brzo pranje**

Ovaj program se koristi za malo zaprljane čaše i porcelan, na primer za šoljice za kafu.

U kombinaciji sa SpeedWash postiže se kraći program (15 minuta).



*° **Ispiranje**

Koristi se za ispiranje dok čekate na sudove kojima ćete da napunite mašinu.

EXTRA - Izbor opcija

Da biste izabrali neku opciju, pritisnite odgovarajući taster dok se opcija ne aktivira. Dostupne opcije variraju zavisno od programa i neke opcije se ne mogu kombinovati (dostupne opcije prigušeno sijaju).



SpeedWash

Ova opcija skraćuje vreme trajanja programa, ali dovodi do veće potrošnje energije i vode.



Automatsko otvaranje vrata

Vrata mašine za pranje sudova se otvaraju automatski kada se program završi, čime se rezultati sušenja unapređuju. (Ako je mašina za sudove ugradna, potrebno je da okolni elementi budu otporni na kondenzaciju.)

NAPOMENA!

Vrata mašine za pranje sudova ne smeju biti blokirana kada su podešena na automatsko otvaranje. Ovo može poremetiti funkcionalnost brave na vratima.



Ekstra higijenski

Ova opcija je namenjena za situacije kada su higijenski zahtevi naročito visoki, kao što je prilikom pranja flašica za bebe i daski za sečenje. Temperatura se povećava i prilikom glavnog pranja i prilikom završnog ispiranja.



Odložen start

Kada izaberete Odložen start, mašina će započeti sa radom 1 do 24 sata nakon što zatvorite vrata.

- 1 Pritisnite taster jednom da biste aktivirali Odložen start. Pritisnite taster nekoliko puta (ili ga zadržite) da biste postavili željeni broj sati.
- 2 Zatvorite vrata i mašina će odbrojavati vreme u koracima po jedan sat i početi da radi nakon izabranog odlaganja.

Ako želite da otkažete opciju Odložen start, otvorite vrata, pritisnite i zadržite glavni prekidač dok se ekran ne isključi.

Pokretanje mašine za pranje sudova

Zatvorite vrata da biste pokrenuli mašinu za pranje sudova. Ako je glavni prekidač uključen, mašina za pranje sudova će se automatski pokrenuti kada se vrata zatvore.

TIME - Preostalo vreme

Kada izaberete program i opcije, prikazuje se vreme koliko je taj program prethodni put trajao.

1) Ova kombinacija (Automatsko pranje + SpeedWash + Automatsko otvaranje vrata) je takođe poznata kao QuickIntensive (90 minuta).

Prekid ili promena programa

Ako želite da promenite program nakon što je mašina počela da radi, otvorite vrata, a zatim pritisnite i zadržite glavni prekidač dok se ekran ne isključi. Dodajte još deterdženta ako se poklopac posude za deterdžent otvorio. Zatim pritisnite glavni prekidač, izaberite novi program i zatvorite vrata.

Želite li da dodate još sudova?

Otvorite vrata. Mašina za pranje sudova će se automatski zaustaviti. Dodajte sudove i zatvorite vrata. Ubrzo nakon toga mašina će nastaviti sa programom.

Ako se mašina za pranje sudova isključi zbog nestanka struje

Ako program pranja nije završen, prekinuti program će se nastaviti nakon ponovnog uspostavljanja napajanja.

NAPOMENA!

Tokom sušenja program će se prekinuti ako se napajanje prekine ili se vrata otvore na duže od 2 minuta.

Kako da dobijete najbolje rezultate sušenja

- Napunite mašinu do kraja.
- Nagnite posude sa šupljinama, kao što su šolje, tako da voda za ispiranje isteče. To je takođe važno uraditi kod plastičnih predmeta.
- Dodajte sredstvo za ispiranje ili povećajte nivo doziranja sredstva za ispiranje.
- Aktivirajte opciju Automatsko otvaranje vrata.
- Omogućite sudovima da se ohlade pre pražnjenja mašine za pranje sudova.

Nakon završetka programa

Kraj programa se oglašava jednim kratkim signalom iz zujalice. U poglavlju Podešavanja je opisano kako da promenite ovu funkciju.

Mašina za pranje sudova se isključuje automatski nakon završetka programa. Zatvorite ventil za vodu nakon svake upotrebe.

Pražnjenje mašine za pranje sudova

Vruć porcelan je osetljiviji. Ostavite sudove da se ohlade u mašini za pranje sudova pre nego što ih izvadite.

Prvo ispraznite donju korpu da biste izbegli da kapljice vode padnu iz gornje korpe na posude u donjoj korpi.

Posebni programi

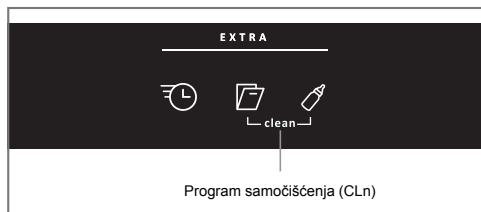

Pritisnite i držite odgovarajuće tastere za izbor opcija da biste aktivirali posebni program. Program se pokreće kada se vrata zatvore.

Program samočišćenja (CLn)

Program samočišćenja za higijensko čišćenje unutrašnjosti mašine, brizgaljki i mlaznica.

Ovaj program se može pokrenuti (bez sudova u mašini) koristeći uobičajeni deterdžent za mašinu za pranje sudova ili limunsku kiselinu. Posebna sredstva za čišćenje mašine za pranje sudova takođe su dostupna na tržištu. Za uklanjanje naslaga kamenca, pogledajte odeljak Unutrašnjost mašine za pranje sudova u poglavlju Održavanje i čišćenje.

Grafikon programa

PROGRAMS - Program	Deterdžent, posuda 1/2 (ml)	EXTRA - Opcije	Pretpranje	Glavno pranje	Broj ciklusa ispiranja	Završno ispiranje	Potrošnja ¹⁾		
							Vreme pranja sudova (pribl. časova:minuta)	Potrošnja električne energije (otprilike kWh)	Potrošnja vode (l)
Automatsko pranje	--- / 25	Automatsko otvaranje vrata	1-3	50-65 °C	2-3	65 °C	2:10-2:50	0,9-1,5	11-20
Pranje jako prljavih sudova	10 / 25		2	70 °C	2	70 °C	2:55	1,7	17
Ekološko pranje ²⁾	--- / 25	Automatsko otvaranje vrata	1	55 °C	2	49 °C	3:00	0,86	9,5
Brzo pranje	--- / 10			35 °C	1	25 °C	0:20	0,2	10
Ispiranje	--- / ---				1	-- °C	0:07	0,01	3

1) Vrednosti potrošnje se mogu razlikovati u zavisnosti od temperature dolazne vode, temperature prostorije, količine sudova, izabраних dodatnih funkcija i drugih faktora.

2) Ovaj program pranja sudova je standardni ciklus pranja koji se koristi za sakupljanje informacija o označavanju u vezi sa potrošnjom energije. Namenjen je pranju normalno uprljanih sudova i najefikasniji je program u smislu kombinovane energije i potrošnje vode.

Otvorite meni za podešavanja:



1. Najpre, otvorite vrata. Isključite mašinu. Pritisnite i zadržite glavni prekidač dok se ekran ne osvetli.

auto
45-65° +

2. U roku od 10 sekundi:

– pritisnite taster za program za Automatsko pranje i taster za opciju SpeedWash.

3. Ekran prikazuje meni za podešavanja (trenutno podešavanje i trenutnu podešenu vrednost).
(Napustite meni tako što ćete ga listati ili pritisnite glavni prekidač.)

Listajte meni za podešavanja:

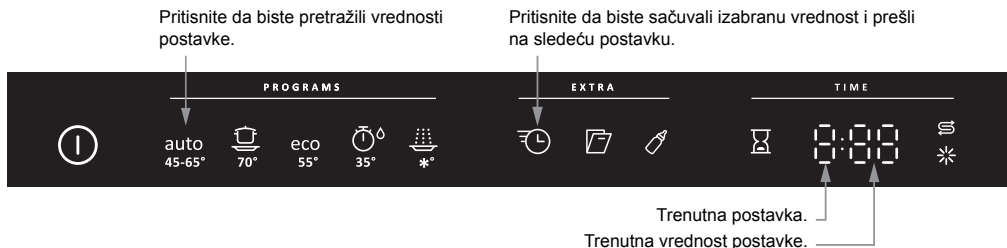

Sada možete prilagoditi sledeće postavke:

Podešavanja	Opcije																																					
1. Sredstvo za ispiranje	1:00 - 1:05	<p>Postavka doziranja sredstva za ispiranje.</p> <p>Povećajte dozu sredstva za ispiranje:</p> <ul style="list-style-type: none"> ako na sudovima ostaju mrlje od vode. <p>Smanjite dozu sredstva za ispiranje:</p> <ul style="list-style-type: none"> ako na sudovima ostaje lepljiv/plavičast sloj. ako su na sudovima vidljive trake. ako se stvara pena. Ako je vaša voda veoma mekana, sredstvo za ispiranje možete da razredite sa vodom u odnosu 50:50. 																																				
2. Tvrdoća vode	2:00 - 2:09	<p>Podešavanje naprave za omekšavanje vode. Očitajte odgovarajuću postavku iz donje tabele tvrdoće vode.</p> <table border="1" style="width: 100%; text-align: center;"> <thead> <tr> <th>°dH</th> <th>°fH</th> <th></th> <th>°dH</th> <th>°fH</th> <th></th> </tr> </thead> <tbody> <tr> <td>0-5</td> <td>0-9</td> <td>2:00</td> <td>20-24</td> <td>35-43</td> <td>2:05</td> </tr> <tr> <td>6-8</td> <td>10-14</td> <td>2:01</td> <td>25-29</td> <td>44-52</td> <td>2:06</td> </tr> <tr> <td>9-11</td> <td>15-20</td> <td>2:02</td> <td>30-39</td> <td>53-70</td> <td>2:07</td> </tr> <tr> <td>12-14</td> <td>21-25</td> <td>2:03</td> <td>40-49</td> <td>71-88</td> <td>2:08</td> </tr> <tr> <td>15-19</td> <td>26-34</td> <td>2:04</td> <td>50+</td> <td>89+</td> <td>2:09</td> </tr> </tbody> </table> <p>Ne zaboravite da stavite so u posudu za so nakon što podesite naparavu za omekšavanje vode na 2:01 - 2:09. Za dovodnu vodu sa tvrdoćom ispod 6°dH (9°fH), izaberite 2:00. Naparava za omekšavanje vode je deaktivirana i so nije potrebna.</p>	°dH	°fH		°dH	°fH		0-5	0-9	2:00	20-24	35-43	2:05	6-8	10-14	2:01	25-29	44-52	2:06	9-11	15-20	2:02	30-39	53-70	2:07	12-14	21-25	2:03	40-49	71-88	2:08	15-19	26-34	2:04	50+	89+	2:09
°dH	°fH		°dH	°fH																																		
0-5	0-9	2:00	20-24	35-43	2:05																																	
6-8	10-14	2:01	25-29	44-52	2:06																																	
9-11	15-20	2:02	30-39	53-70	2:07																																	
12-14	21-25	2:03	40-49	71-88	2:08																																	
15-19	26-34	2:04	50+	89+	2:09																																	

Podešavanja	Opcije	
3. TAB (3-u-1/tablete za pranje sudova)	3:00 (Isključeno) 3:01 (Uključeno)	<p>Ovo podešavanje možete da aktivirate kada koristite 3-u-1/tablete za pranje sudova. Programi za pranje sudova se automatski prilagođavaju kako bi omogućili najbolje moguće rezultate pranja i sušenja sudova svakog puta. Ako se ovo podešavanje aktivira, nije potrebno da dodajete sredstvo za ispiranje jer ova opcija onemogućava ispuštanje sredstva za ispiranje. Takođe dovodi do smanjenja količine dodate soli u naprava za omekšavanje vode. Imajte na umu da se so mora sipati u posudu za so.</p> <div data-bbox="613 411 1053 448" style="border: 1px solid black; background-color: #e0e0e0; padding: 2px;">NAPOMENA!</div> <p>Da biste postigli dobre rezultate pranja sudova, važno je proveriti koja vrstu deterdženta ili višenamenskog proizvoda najbolje odgovara vašim potrebama! Pažljivo pročitajte informacije o upotrebi na pakovanju deterdženta. Uvek poštujujte uputstva za upotrebu i informacije na pakovanju deterdženta!</p>
4. Jačina zujalice	4:00 - 4:03	Mašina za pranje sudova koristi zujalicu za označavanje kraja programa ili greške.

Filter za grubo filtriranje

Filter za grubo filtriranje hvata veće čestice hrane koje ne mogu da prođu pored pumpe za izbacivanje vode. Ako je potrebno, ispraznite filter za grubo filtriranje.

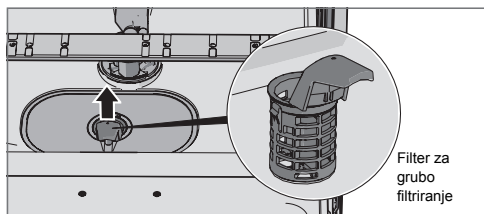

- 1 Uхватite ručku i podignite filter.
- 2 Ispraznite filter za grubo filtriranje. Ne zaboravite da ga vratite na mesto!

Filter za fino filtriranje

Ostaci hrane koji se nakupljaju na filteru za fino filtriranje automatski se ispiraju tokom svakog pranja. Očistite filter za fino filtriranje po potrebi.

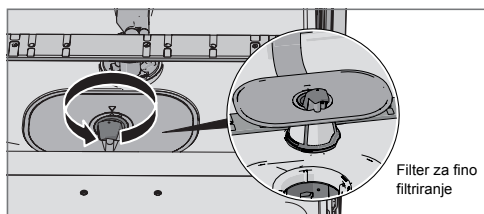

- 1 Okrenite ručku u smeru suprotnom od kretanja kazaljki na satu.
- 2 Podignite filter pravo nagore koristeći ručku. Oslobodite filter za grubo filtriranje da biste očistili filter za fino filtriranje.
- 3 Vratite sve obrnutim redosledom. Kod zamene filtera proverite da li su iverice dobro zaptivene.
- 4 Zaključajte filter okretanjem ručke u smeru kazaljki na satu do krajnjeg položaja. Ručka bi trebala da bude okrenuta pravo prema napolje u odnosu na mašinu za pranje sudova.

NAPOMENA!

Mašina za pranje sudova ne sme da se koristi ako filteri nisu na svom mestu!

Ako filter za grubo filtriranje nije ispravno postavljen, to bi moglo da utiče na rezultate pranja sudova.

Brizgaljke za pranje

Otvori i ležajevi ponekad se zapuše. Uklonite talog iglom ili nekim sličnim predmetom. Sa donje strane brizgaljki za pranje takođe se nalaze otvori.

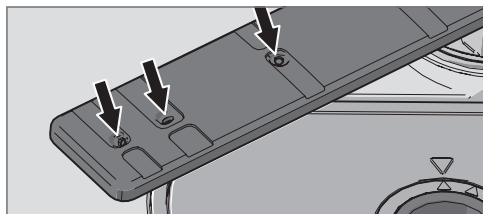

Da biste olakšali čišćenje, možete da uklonite brizgaljke za pranje. Ne zaboravite da ih nakon toga postavite čvrsto.

Donja brizgaljka za pranje

- Povucite donju brizgaljku za pranje pravo prema gore da biste je oslobodili.

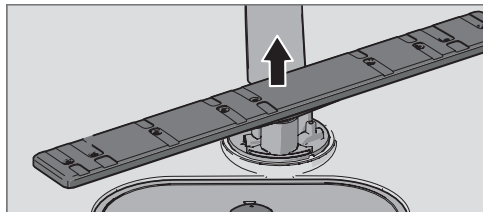

Gornja brizgaljka za pranje

- 1 Izvlačenje gornje korpe.
- 2 Odrvnite ležajeve brizgaljke za pranje u smeru suprotnom od kretanja kazaljki na satu da biste je skinuli sa gornje korpe.

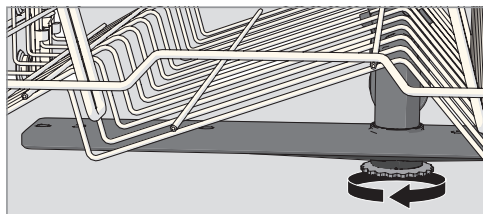

Vrata i zaptivač vrata

Redovno čistite stranice vrata i zaptivač vrata. Koristite blago navlaženu krpu (ako je potrebno, stavite malo sredstva za čišćenje).

Unutrašnjost mašine za pranje sudova

Unutrašnjost mašine za pranje sudova izrađena je od nerđajućeg čelika i čisti se putem normalne upotrebe.

Naslage kamenca

Ako je u vašem području voda tvrda, u mašini za pranje sudova mogu da se stvore naslage kamenca. Ako se to desi, pokrenite program za samočišćenje i u posudu za deterđent stavite dve kašičice limunske kiseline i pokrenite program (bez sudova u mašini). Pogledajte Program samočišćenja u poglavlju Upotreba mašine za pranje sudova.

Prednja stranica vrata

Tasteri uvek moraju da budu čisti i bez masnoće. Očistite ih suvom ili malo navlaženom krpom. Nikada ne koristite sredstva za pranje, njima možete ogrebat površinu. Za isključivanje mašine za pranje sudova pre čišćenja tastera, pritisnite glavni prekidač da biste sprečili nehotično aktiviranje programa.

Čišćenje blokirane odvodne pumpe

Ako mašina za pranje sudova i dalje sadrži vodu nakon što se pranje završilo, moguće je da nešto blokira odvodnu pumpu. Takvi predmeti se jednostavno uklanjaju.

- 1 Isključite mašinu koristeći glavni prekidač za napajanje i isključite kabl iz strujne utičnice.
- 2 Izvadite filter za grubo filtriranje i filter za fino filtriranje.
- 3 Izbacite ručno vodu iz unutrašnjosti mašine za pranje sudova.
- 4 Da biste ispitali pumpu za izbacivanje vode, uklonite obojeni graničnik s desne strane donjeg odvoda.
- 5 Ručno okrenite točkic pumpe koji se nalazi iza graničnika odvodne pumpe. Ukoliko tu nađete neke predmete, pažljivo ih uklonite.
- 6 Zamenite graničnik pumpe za izbacivanje vode zajedno sa filterom za grubo filtriranje i filterom za fino filtriranje.
- 7 Vratite utikač.

Ako se mašina za pranje sudova još uvek ne pokreće, a čuje se zujanje, aktivirana je zaštita od prelivanja.

- Isključite dovod vode.
- Izvucite utikač iz utičnice u zidu.
- Nazovite servis.

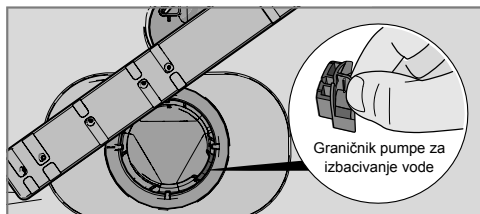

NAPOMENA!

Ne zaboravite da zamenite graničnik pumpe za izbacivanje vode.

Čišćenje blokiranog filtera na dovodnom crevu

Ako dovodna voda sadrži male čestice, spoljašnji filter na dovodnom crevu može se zapušiti, što dovodi do Greška na dovodnom priključku za vodu.

- 1 Isključite mašinu koristeći glavni prekidač za napajanje i isključite kabl iz strujne utičnice.
- 2 Isključite ventil za vodu.
- 3 Odvijte dovodno crevo.
- 4 Pažljivo uklonite spoljašnji filter iz dovodnog creva i očistite ga.
- 5 Vratite filter i proverite da li je zaptivač dobro pozicioniran.
- 6 Čvrsto zavnite dovodno crevo.
- 7 Priključite kabl mašine u utičnicu i uključite ventil za vodu. Dopustite da se pritisak izjednači i osigurajte se da nema curenja kod priključku za vodu.

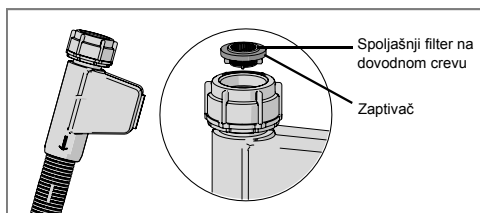

Rešavanje problema

Vrsta greške na ekranu		Radnja
F10	Prepunjavanje	Očistite pumpu za izbacivanje vode. Pogledajte odeljak Održavanje i čišćenje. Ako problem i dalje traje, pozovite servis.
F11	Greška na odvodnom priključku za vodu	Pogledajte „Voda ostaje u mašini za pranje sudova“ u tabeli „Problem“ ispod. Ako problem i dalje traje, pozovite servis.
F12	Greška na dovodnom priključku za vodu	Proverite da li je ventil za vodu uključen. Ako problem i dalje traje, pozovite servis.
F40	Curenje dovodnog ventila	Zatvorite ventil za vodu i pozovite servis.
F52	Greška nivo vode	Nazovite servis.
F54	Prepunjavanje	Zatvorite ventil za vodu i pozovite servis.
F56	Greska brizgaljke	Nazovite servis.

Pritisnite bilo koje dugme da biste uklonili poruku o grešci.

Problem	Mogući uzroci	Korektivna radnja
Tasteri ne reaguju na pritisak.	Prebrzo ste pritisnuli tastere nakon otvaranja vrata.	Sačekajte nekoliko trenutaka i pokušajte ponovo.
	Tasteri su zaprljani.	Očistite suvom ili malo navlaženom krpom.
	Vrata su zatvorena.	Otvorite vrata. Tasteri reaguju samo kada su vrata otvorena.
Vrata se ne zatvaraju.	Korpe nisu ispravno postavljene.	Proverite da li su korpe ispravno postavljene u vodoravnom smeru.
		Proverite da sudovi ne blokiraju korpe i da one ispravno sedaju na mesto.
	Brava na vratima ne može da „klikne“ na svoje mesto i zaključa se.	Proverite bravu na vratima. Ako ne može da „klikne“ na svoje mesto i zaključa se, otvorite vrata. Pritisnite i držite dugme za opciju Automatsko otvaranje vrata 15 sekundi. Zatim sačekajte 30 sekundi. Zatvorite vrata. Proverite da li brava na vratima može da „klikne“ na svoje mesto i zaključa se.

Problem	Mogući uzroci	Korektivna radnja
Mašina za pranje sudova se ne pokreće.	Vrata nisu ispravno zatvorena.	Proverite.
	Ako ste otvorili mašinu za pranje sudova da biste dodali još sudova dok je program u toku.	Zatvorite vrata i sačekajte. Ubrzo nakon toga, mašina za pranje sudova će nastaviti sa programom.
	Brava na vratima nije „kliknula“ na svoje mesto i zaključala se.	Proverite bravu na vratima. Ako nije „kliknula“ na svoje mesto i zaključala se, otvorite vrata. Pritisnite i držite dugme za opciju Automatsko otvaranje vrata 15 sekundi. Zatim sačekajte 30 sekundi. Zatvorite vrata. Proverite da li brava na vratima može da „klikne“ na svoje mesto i zaključa se.
	Pregoreo je osigurač.	Proverite.
	Utikač nije uključen u zidnu utičnicu.	Proverite.
	Ventil za vodu je isključen.	Proverite.
	Prelivanje/curenje.	Proverite.
	Iz mašine za pranje sudova se čuje zujanje (pumpa za izbacivanje vode) i ne zaustavlja se nakon isključivanja glavnog prekidača.	Zatvorite ventil za vodu. Izvucite utikač i pozovite servis.
	Proverite da nije izabrana opcija Odložen start.	Pritisnite i držite glavni prekidač dok se ekran ne isključi ako želite da otkazete opciju Odložen start. Ponovo pokrenite mašinu za pranje sudova.
Sudovi nisu čisti.	Brizgaljke za pranje se ne okreću.	Uklonite brizgaljke i očistite ih. Proverite da li su brizgaljke za pranje blokirane sudovima.
	Stari deterđent. Deterđent je kvarljiv proizvod.	Izbegavajte velike pakete.
	Nepravilno doziranje deterđenta.	Doza odgovara tvrdoći vode. Previše ili premalo deterđenta daje slabije rezultate pranja sudova.
	Neodgovarajući program pranja.	Izaberite duži program.
	Mašina nije pravilno napunjena.	Ne pokrivajte porcelan velikim činijama i sličnim sudovima. Izbegavajte postavljanje jako visokih čaša u uglove korpi.
	Čaše i šolje se prevrću tokom programa.	Stabilno postavite sudove.
	Filter nije ispravno postavljen.	Čvrsto ga zavrnite. Pogledajte odeljak Održavanje i čišćenje.

Problem	Mogući uzroci	Korektivna radnja
Mrlje na nerđajućem čeliku ili srebrnim predmetima.	Neke namirnice kao što su senf, majonez, limun, sirće, so i sosovi za salate mogu da ostave mrlje na nerđajućem čeliku ako na njemu ostanu predugo.	Ispirite tu hranu ako ne nameravate odmah da započnete sa pranjem. Upotrebite program Ispiranje.
	Sudovi od nerđajućeg čelika mogu da ostave mrlje na srebru ako dođu u kontakt sa njim tokom pranja. Aluminijum takođe može da ostavi mrlje na sudovima.	Da biste sprečili ostavljanje tragova i potamnjenje, odvojite sudove izrađene od različitih materijala, kao što su srebro, nerđajući čelik i aluminijum.
Mrlje ili sloj na sudovima.	Naparava za omekšavanje vode propušta so.	Proverite da li je poklopac posude ispravno zatvoren. U suprotnom pozovite servis.
	Nepravilna postavka naprave za omekšavanje vode.	Pogledajte odeljak Podešavanja.
	Nepravilna postavka doziranja sredstva za ispiranje.	Pogledajte odeljak Podešavanja.
	Prazna posuda za so.	Dodajte so. Pogledajte odeljak Pre prvog pranja.
	3-u-1/tablete za pranje sudova se koriste i podešavanje TAB (3-u-1/tablete za pranje sudova) je aktivirano.	Deaktivirajte podešavanje TAB (3-u-1/tablete za pranje sudova) i dopunite so i sredstvo za ispiranje.
	Previsoka temperatura i/ili previše deterđenta izazivaju oštećenja na kristalu. Nažalost, to se ne može popraviti, samo sprečiti.	Kristal perite na niskoj temperaturi i sa umerenom količinom deterđenta. Obratite se proizvođaču deterđenta.
Na sudovima ostaje lepljiv/plavičast sloj.	Postavka doziranja sredstva za ispiranje je previsoka.	Smanjite količinu. Pogledajte odeljke Pre prvog pranja i Podešavanja. Ako imate jako mekanu vodu, možda bi bilo dobro da razredite sredstvo za ispiranje sa vodom u odnosu 50:50.
Nakon pranja ostaju mrlje.	Ruž za usne i čaj ponekad se teško peru.	Upotrebite deterđent sa izbeljivačem.
Ostaci deterđenta u posudi za prašak nakon pranja sudova.	Posuda za prašak je bila vlažna prilikom dodavanja deterđenta.	Posuda za prašak mora da bude suva prilikom dodavanja deterđenta.
Tokom pranja čuje se zveckanje.	Sudovi nisu ispravno postavljeni ili se brizgaljke za pranje ne okreću.	Proverite da li su sudovi bezbedno postavljeni. Okrenite brizgaljke za pranje da biste se uverili da se mogu okretati.
Voda ostaje u mašini za pranje sudova.	Filteri su zapušeni.	Očistite filtere za fino i grubo filtriranje.
	Otpad u pumpi za izbacivanje vode.	Očistite pumpu za izbacivanje vode. Pogledajte odeljak Održavanje i čišćenje.
	Savijeno crevo za izbacivanje vode.	Proverite da li je crevo oštro savijeno.
	Zapušeno crevo za izbacivanje vode.	Odvojite crevo za izbacivanje vode na spoju sa sifonom. Proverite da nema zapušenog otpadnog materijala i da je unutrašnji prečnik priključka najmanje 14 mm.

Problem	Mogući uzroci	Korektivna radnja
Iz mašine za pranje sudova izlazi loš miris.	Prljavština oko zaptivki i u uglovima.	Očistite četkom za pranje i sredstvom koje se ne peni.
	Duže vreme se biraju programi sa niskom temperaturom.	Pokrenite program sa višom temperaturom otprilike jednom mesečno.
Sudovi nisu dovoljno suvi.	Opcija Automatsko otvaranje vrata nije aktivirana.	Aktivirajte opciju Automatsko otvaranje vrata.
	Mašina za pranje sudova nije do kraja napunjena.	Napunite mašinu do kraja.
	Potrebno je dodati sredstvo za ispiranje ili je postavka doziranja preniska.	Dodajte sredstvo za ispiranje ili povećajte postavku doziranja. Pogledajte odeljke Pre prvog pranja i Podešavanja.
	3-u-1/tablete za pranje sudova se koriste i podešavanje TAB (3-u-1/tablete za pranje sudova) je aktivirano.	Deaktivirajte podešavanje TAB (3-u-1/tablete za pranje sudova) i dopunite so i sredstvo za ispiranje.

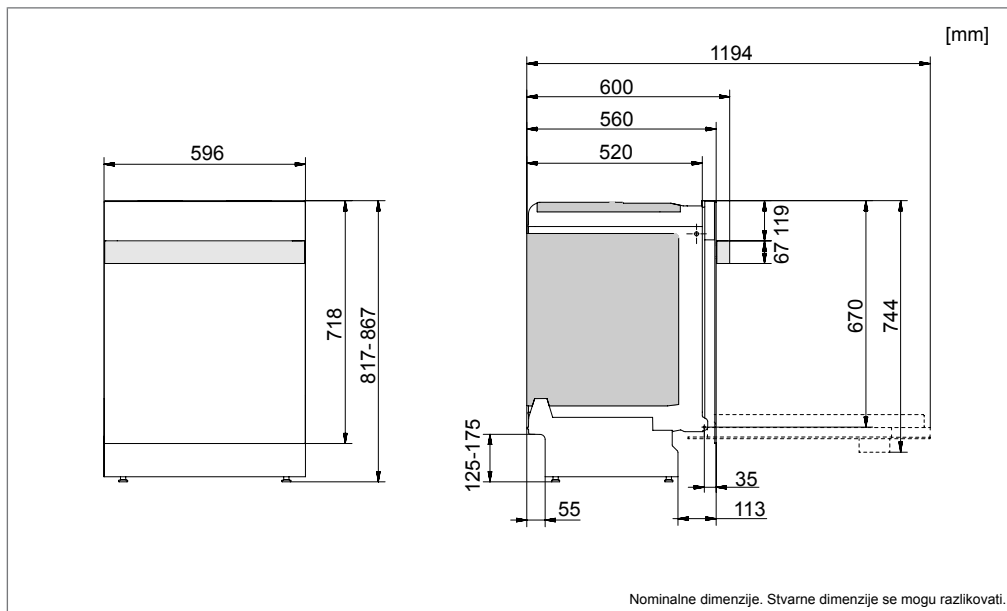

Bezbednosna uputstva

- Priključivanje na struju, vodu i kanalizaciju mora da izvede kvalifikovani tehničar.
- Uvek poštujujte važeće propise koji se odnose na vodovod, kanalizaciju i električnu mrežu.
- Vodite računa prilikom instalacije! Nosite zaštitne rukavice! Dve osobe uvek moraju biti prisutne!
- Postavite posudu za kapanje na pod ispod mašine za pranje sudova da biste sprečili oštećenja u slučaju da voda procuri.
- Pre nego što pričvrstite mašinu na predviđeno mesto, testirajte je pomoću programa Ispiranje. Proverite da li mašina uzima vodu i da li se ispravno prazni. Uverite se i da ne propušta ni na jednom spoju.

Zaštita za vrata tokom transporta

Nemojte zaboraviti da uklonite zaštitu za vrata tokom transporta kada budete skidali ambalažu.

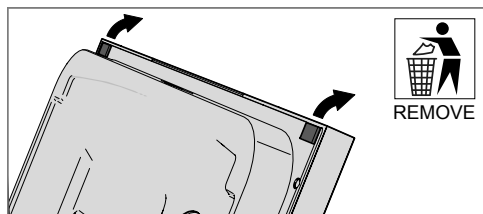

⚠ UPOZORENJE!

Zatvorite dovod vode tokom instalacije mašine za pranje sudova!

⚠ UPOZORENJE!

Tokom radova morate da izvučete utikač iz električne mreže ili da prekinete napajanje utičnice!

Stavljanje sudova

Mašina za pranje sudova namenjena je ugradnji ispod radne površine. Prikazane su dimenzije ugradnje. Proverite da li su iverice tih otvora jednake da biste sprečili oštećenja odvodnih i ulaznih cevi, kao i kablova za napajanje.

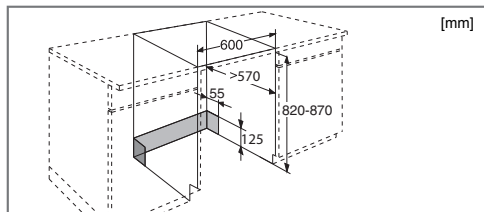

Pričvrstite zaštitni film

Pričvrstite zaštitni film (nalazi se u vrećici sa dokumentacijom) za donju stranu radne površine. Zaštitni film je namenjen zaštiti radne površine od vlage.

NAPOMENA!

Površina na koju se zaštitni film postavlja mora da bude čista i suva.

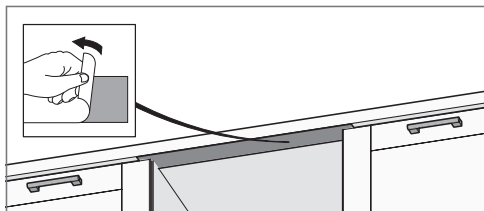

Podesite visinu i gurnite mašinu za pranje sudova na mesto

- 1 Započnite merenjem visine od poda do donje ivice radne površine.
- 2 Izmerite visinu od poda do gornje ivice mašine.
- 3 Podesite nožice mašine za pranje sudova okretanjem u smeru kretanja kazaljki na satu ako želite da ih povisite ili u smeru suprotnom kretanju kazaljki na satu ako želite da spustite mašinu.

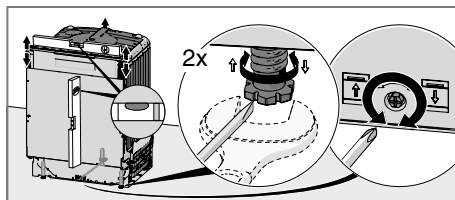

- 4 Proverite da li ima dovoljno slobodnog prostora od najmanje 3 mm između donje strane radne površine i gornje ivice mašine.
- 5 Gurnite mašinu za pranje sudova na mesto.
 - Nakon što ste aparat gurnuli na mesto, provucite odvodno i dovodno crevo.
 - Uverite se da creva nisu savijena ili uvijena i da ničim ne mogu da se oštete.

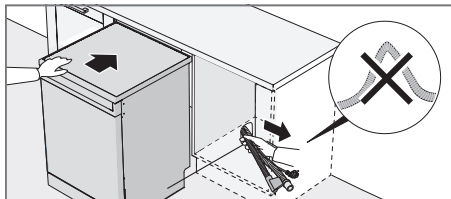

- Proverite da li je mašina instalirana tako da se vrata otvaraju neometano jer u suprotnom funkcija zaključavanja vrata može biti poremećena.
- 6 Završno podesite prednje nožice (mašina ne sme da bude nagnuta više od 5 mm).

Priključivanje na odvod

Mašina je podesna za instaliranje u podignutom otvoru za ugradnju (da bi se obezbedila ergonomska radna visina). To znači da se mašina za pranje sudova može postaviti tako da se odvodno crevo spušta na niži nivo od dna mašine, odnosno da se provede direktno u odvod u podu. Mašina ima ugrađeni uređaj za zaštitu od sifonskog efekta kojim se sprečava pražnjenje aparata tokom ciklusa pranja.

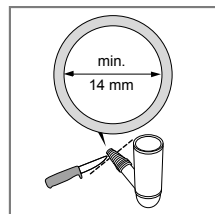
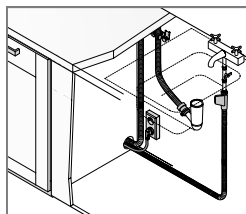

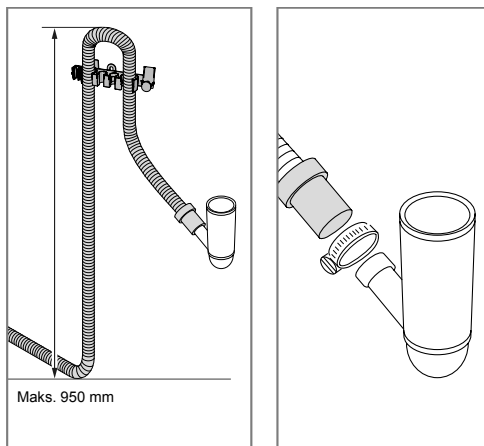

Odvodno crevo može da se priključi i na priključak za vodu. Unutrašnji prečnik priključka za vodu mora da bude najmanje 14 mm.

Odvodno crevo može da se produži za maksimalno 3 m (ukupna dužina odvodnog creva ne sme da prekorači 4,5 m). Svi spojevi i priključne cevi moraju da imaju unutrašnji prečnik najmanje 14 mm. Međutim, u idealnom slučaju odvodno crevo bi trebalo da se zameni novim, bez spojeva.

Nijedan deo odvodnog creva ne sme da bude više od 950 mm iznad dna mašine za pranje sudova.

Pazite da odvodno crevo ne bude savijeno.

Priključivanje na dovod vode

Koristite samo dovodno crevo koje ste dobili sa mašinom za pranje sudova. Nemojte ponovno koristiti stara creva ili neka druga rezervna creva.

Na dovodnom crevu mora da bude instaliran ventil za vodu (sigurnosni ventil). Ventil za vodu mora da bude na pristupačnom mestu da bi se voda mogla isključiti u slučaju da mašina mora da se premesti.

Kada se instalacija završi, uključite ventil za vodu i dopustite da se pritisak izjednači. Proverite da nema propuštanja na svim priključcima.

Priključivanje na dovod hladne vode

Povežite mašinu za pranje sudova sa dovodom hladne vode ako se zgrada greje na naftu, struju ili gas.

Priključivanje na dovod tople vode

Povežite mašinu za pranje sudova sa dovodom tople vode (maks. 70 °C) ako se zgrada greje koristeći energetske efikasne izvore, kao što su centralno grejanje, solarna energija ili geotermalna energija. Biranjem priključka za toplu vodu smanjuje se vreme pranja sudova, kao i potrošnja struje mašine za pranje sudova.

NAPOMENA!

Nemojte da prekoračite dozvoljenu temperaturu dovodne vode. Određeni materijali od kojih mogu biti neki sudovi ne mogu da izdrže veliku toplotu. Pogledajte odeljak Lomljivi sudovi u poglavlju Punjenje mašine za pranje sudova.

Električni priključci

Informacije o električnim priključcima se nalaze na pločici sa serijskim brojem. Navedene specifikacije moraju da odgovaraju lokalnom napajanju.

Mašinu za pranje sudova je potrebno povezati sa uzemljenom utičnicom.

Zidna električna utičnica mora da se postavi izvan zone instalacije da bi bila pristupačna nakon instalacije mašine za pranje sudova. Ne koristite produžni kabl!

NAPOMENA!

Opravke i održavanje koji se odnose na bezbednost ili efikasnost mora da izvrši kvalifikovani stručnjak.

Pričvršćivanje mašine za pranje sudova

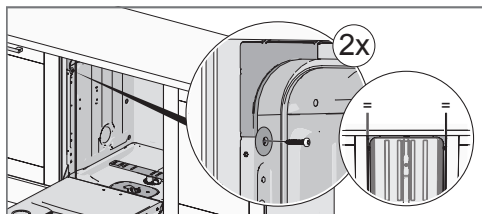

Nakon pričvršćivanja aparata proverite da li prednje nožice dodiruju pod.

Instalacija zvučne izolacije

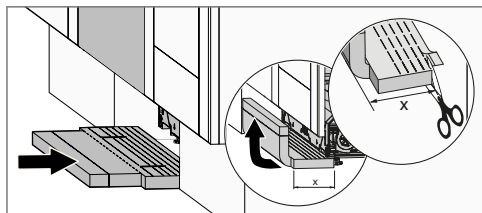

Pročitajte poglavlje Rešavanje problema pre nego što se obratite servisu. Ako postoji problem koji ne možete da rešite, obratite se najbližem prodavcu; pogledajte www.gorenje.com.

Prilikom obraćanja, navedite informacije sa pločice sa serijskim brojem. Navedite broj proizvoda (1) i serijski broj (2).

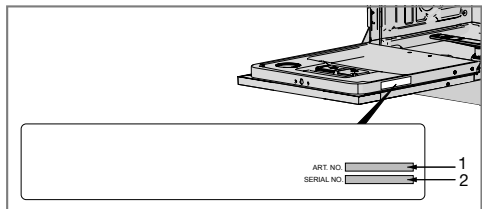

Zatražite informacije o testiranju u institutu preko e-adrese dishwashers@appliance-development.com.

Zahtev treba da sadrži informacije sa pločice sa serijskim brojem. Navedite broj proizvoda (1) i serijski broj (2).

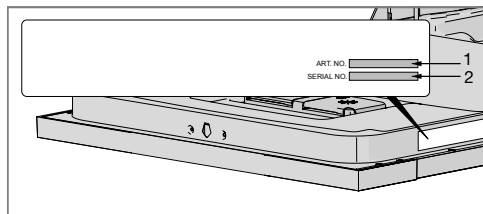

Informacije o označavanju u vezi sa potrošnjom električne energije

Informacioni list, u skladu sa Uredbom komisije (EU) br. 1059/2010

Gorenje

Oznaka modela:	GV60ORA
Broj postavki:	16 ¹⁾
Klasa energetske efikasnosti:	A+++
Godišnja potrošnja energije(AE _C):	245 kWh godišnje ²⁾
Potrošnja energije prilikom standardnog ciklusa pranja(E _p):	0,86 kWh
Potrošnja električne energije	
Off (Isključen)-režim (P _o):	0,49 W
Left-on (Ostavljen uključen) režim (P _l):	0,49 W
Godišnja potrošnja vode(AW _C):	2660 litara godišnje ³⁾
Klasa efikasnosti sušenja:	A ⁴⁾
Standardni program:	Ekološko pranje ⁵⁾ , opcija Automatsko otvaranje vrata
Trajanje programa u standardnom ciklusu pranja:	180 minuta
Trajanje left-on (Ostavljen uključen) režima (T _l):	neograničeno
Emisije buke:	45 dB(A) re 1 pW
Konstrukcija:	proizvod za ugradnju

1) U skladu sa standardom EN 50242.

2) Na osnovu 280 standardnih ciklusa pranja sa priključkom hladne vode i potrošnjom u štednom režimu. Stvarna potrošnja električne energije zavisi od načina korišćenja mašine.

3) Na osnovu 280 standardnih ciklusa pranja. Stvarna potrošnja električne energije zavisi od načina korišćenja mašine.

4) Na skali od G (najmanje efikasno) do A (najefikasnije).

5) Ovaj program pranja sudova je standardni ciklus pranja koji se koristi za sakupljanje informacija o označavanju u vezi sa potrošnjom energije. Namerjen je pranju normalno uprjanih sudova i najefikasniji je program u smislu kombinovane energije i potrošnje vode.

Tehnički podaci

Visina:	817-867 mm
Širina:	596 mm
Dubina:	577 mm
Težina:	35 kg ¹⁾
Pritisak vode:	0,03–1,0 MPa

Električni priključak: podatke potražite na tipskoj pločici.

Nominalna snaga: podatke potražite na tipskoj pločici.

1) Težina zavisi od specifikacija.

