

RU

**ПОДРОБНАЯ ИНСТРУКЦИЯ
ПО ЭКСПЛУАТАЦИИ
КОМПАКТНОЙ ДУХОВКИ
С ФУНКЦИЕЙ
МИКРОВОЛНОВОЙ ПЕЧИ**

gorenje
BY
ora ito

B04CM

Благодарим Вас за доверие и поздравляем с приобретением нового прибора.

Для более удобного и простого пользования прибором мы подготовили подробную инструкцию по эксплуатации. Она поможет вам быстрее познакомиться с вашей новой микроволновой печью.

Проверьте, что Вы получили прибор без повреждений. При обнаружении повреждений обратитесь в торговую организацию, где Вы приобрели прибор.

Инструкция по монтажу и подключению прилагается отдельно.

Инструкцию по эксплуатации Вы также можете найти на нашем сайте:

www.gorenje.com / < <http://www.gorenje.com> />



важная информация



совет, примечание

СОДЕРЖАНИЕ

4 МЕРЫ БЕЗОПАСНОСТИ 8 Перед подключением прибора	ВВЕДЕНИЕ
9 КОМПАКТНАЯ ДУХОВКА С ФУНКЦИЕЙ МИКРОВОЛНОВОЙ ПЕЧИ 12 Панель управления 14 Технические данные	
15 ПЕРЕД ПЕРВЫМ ИСПОЛЬЗОВАНИЕМ	ПОДГОТОВКА ПРИБОРА К РАБОТЕ
16 ПРИГОТОВЛЕНИЕ ПО ШАГАМ (1-6) 16 Шаг 1: ВКЛЮЧЕНИЕ И НАСТРОЙКА 17 Шаг 2: ВЫБОР РЕЖИМА НАГРЕВА 19 Шаг 3: УСТАНОВКА ПАРАМЕТРОВ 23 Шаг 4: ДОПОЛНИТЕЛЬНЫЕ ФУНКЦИИ 25 Шаг 5: ПУСК ПРИГОТОВЛЕНИЯ 25 Шаг 6: ВЫКЛЮЧЕНИЕ ПРИБОРА	ПРИГОТОВЛЕНИЕ ПО ШАГАМ
26 ОПИСАНИЕ РЕЖИМОВ НАГРЕВА И ТАБЛИЦЫ ПРИГОТОВЛЕНИЯ	
46 ОЧИСТКА И ОБСЛУЖИВАНИЕ 47 Стандартная очистка рабочей камеры 48 Очистка духовки с помощью функции aquaclean 49 Снятие и очистка съемных направляющих 50 Замена лампочки освещения	ОЧИСТКА И ОБСЛУЖИВАНИЕ
51 ТАБЛИЦА ОШИБОК И НЕИСПРАВНОСТЕЙ	УСТРАНЕНИЕ НЕИСПРАВНОСТЕЙ
52 УТИЛИЗАЦИЯ	

МЕРЫ БЕЗОПАСНОСТИ



**ВНИМАТЕЛЬНО ОЗНАКОМЬТЕСЬ С ИНСТРУКЦИЕЙ И СОХРАНИТЕ ЕЕ
ДЛЯ ДАЛЬНЕЙШЕГО ИСПОЛЬЗОВАНИЯ!**

Допускается использование прибора детьми старше восьми лет и людьми с ограниченными физическими, двигательными и психическими способностями, а также людьми, не имеющими достаточно опыта или знаний для его использования, только под присмотром или если они были обучены пользованию прибором и осознают возможную опасность, связанную с неправильной эксплуатацией прибора. Не позволяйте детям играть с прибором! Дети могут очищать и осуществлять обслуживание прибора только под присмотром!

ПРЕДУПРЕЖДЕНИЕ! Во время работы прибор и его доступные части сильно нагреваются. Будьте осторожны, не прикасайтесь к горячим деталям. Дети младше восьми лет должны быть постоянно под присмотром!

ПРЕДУПРЕЖДЕНИЕ! Доступные части во время работы прибора сильно нагреваются. Следите, чтобы маленькие дети не находились вблизи прибора!

Во время работы прибор сильно нагревается. Не прикасайтесь к нагревательным элементам духовки во избежание ожогов. Допускается использование зонда, предназначенного только для данного прибора.

ПРЕДУПРЕЖДЕНИЕ! Перед заменой лампочки освещения проверьте, чтобы прибор был отключен от электропитания. Опасность удара электрическим током!

Для очистки стекла дверцы духовки и стеклянной крышки варочной поверхности не используйте абразивные чистящие средства и острые металлические скребки, так как это может повредить поверхность и привести к растрескиванию стекла.

Для очистки прибора не используйте очистители высокого давления и пароструйные очистители.

Прибор должен быть подключен к стационарной электропроводке со встроенным размыкающим устройством. Подключение должно соответствовать правилам электромонтажа.

Во избежание опасных ситуаций замену присоединительного кабеля может производить только специалист авторизованного сервисного центра (только для приборов с соединительным шнуром в комплекте).

Во избежание перегрева запрещается устанавливать прибор за декоративной дверцей.

Прибор предназначен для использования в домашнем хозяйстве. Не используйте его для других целей, например, для обогрева помещений, сушки домашних животных, бумаги, текстиля, трав, так как это может привести к травмам или пожару.

Подключение прибора может производить только специалист сервисного центра. Неквалифицированное подключение и ремонт могут привести к тяжким телесным повреждениям и повреждению прибора.

Следите, чтобы **кабели** соседних электроприборов не были зажаты и повреждены дверцей духовки, так как это может привести к короткому замыканию. Следите, чтобы кабели находились на безопасном расстоянии.

Не выставляйте духовку алюминиевой фольгой, не ставьте противни и другую посуду на дно рабочей камеры, так как это препятствует циркуляции воздуха, надлежащему приготовлению пищи и может повредить эмаль.

Во время работы прибора дверца сильно нагревается. Для дополнительной защиты дверца оборудована третьим стеклом, которое снижает температуру поверхности внешнего стекла дверцы (в некоторых моделях).

Шарнир дверцы при нагрузке может повредиться. Не ставьте тяжелую посуду на открытую дверцу. Не опирайтесь на дверцу при очистке прибора. Не наступайте на открытую дверцу и не разрешайте детям сидеть на ней.

Не поднимайте прибор за ручку дверцы.

Использование прибора безопасно как с направляющими для противней, так и без них.

Не закрывайте и не загораживайте вентиляционные отверстия!

Приборы и их детали в рамках одной дизайн-линии могут иметь несущественные отличия в цвете, что может быть обусловлено различными причинами, например, разный угол зрения, фон, материалы и освещенность помещения.

Безопасное использование микроволновой печи

ПРЕДУПРЕЖДЕНИЕ! Если прибор оборудован комбинированным режимом приготовления, детям не разрешается пользоваться прибором без присмотра взрослых из-за высоких температур в духовке.

ПРЕДУПРЕЖДЕНИЕ! Запрещается пользоваться прибором, если повреждена дверца или уплотнитель дверцы. Прибором снова можно пользоваться только после ремонта, произведенного специалистом сервисного центра.

ПРЕДУПРЕЖДЕНИЕ! Для предотвращения опасных ситуаций ремонт и обслуживание прибора, которые требуют снятие крышки, защищающей от микроволнового излучения, может производить только специалист сервисного центра.

ПРЕДУПРЕЖДЕНИЕ! Не нагревайте продукты и жидкости в плотно закрытых емкостях, так как они могут взорваться.

"Прибор предназначен для использования в домашнем хозяйстве и подобных объектах, а именно:

- кухни для персонала в магазинах, офисах и других рабочих помещениях,
- частные крестьянские хозяйства,
- комнаты в гостиницах, отелях и других объектах проживания,
- гостиничные объекты, предлагающие проживание типа «номер с завтраком»."

Используйте оборудование, подходящее для микроволнового приготовления.

При микроволновом приготовлении не используйте металлическую посуду.

Нагревайте продукты в пластиковой и бумажной посуде/упаковке только под присмотром, так как такая посуда/упаковка может воспламениться.

При нагреве напитков с помощью микроволн происходит задержка закипания, и жидкость может закипеть при незначительной вибрации посуды, например, когда вы ее достаете из печи. Во избежание этого перед нагревом положите в посуду неметаллический предмет (деревянную, стеклянную или пластиковую ложку).

При подогреве детского питания в бутылочках и баночках перед кормлением обязательно перемешайте и проверьте температуру продукта, чтобы ребенок не обжегся.

Не готовьте и не подогревайте в микроволновой печи яйца в скорлупе или сваренные вкрутую, так как они могут взорваться после завершения программы.

Если вы заметили дым, выключите прибор, извлеките вилку кабеля из розетки и не открывайте дверцу, чтобы локализовать пламя.

Если из прибора идет дым, выключите прибор, извлеките вилку кабеля из розетки и не открывайте дверцу, чтобы локализовать пламя.

Микроволновая печь предназначена для подогрева продуктов и напитков. Сушка продуктов и одежды, подогрев компрессов, обуви, губок, влажных тряпок и подобных предметов может привести к повреждениям, возгоранию и пожару.

Регулярно очищайте рабочую камеру и удаляйте остатки пищи.

Если не следить за чистотой рабочей камеры, ее поверхности будут портиться, что приведет к сокращению срока службы прибора, а также может стать причиной возникновения опасной ситуации.

Если прибор установлен с нишу с закрывающейся дверцей, во время работы прибора дверца ниши должна быть открыта.

Соблюдайте минимальное расстояние между верхней поверхностью прибора и ближайшим предметом над прибором.

Микроволновая печь предназначена для подогрева продуктов и напитков. Сушка продуктов и одежды, подогрев компрессов, обуви, губок, влажных тряпок и подобных предметов может привести к повреждениям, возгоранию и пожару.

Для извлечения **посуды пользуйтесь кухонными рукавицами**. Некоторые виды посуды могут сильно нагреваться от находящейся в ней горячей пищи.

Используйте посуду, пригодную для микроволнового приготовления. Посуда из металла или с золотыми и серебряными декоративными элементами не подходит для использования в микроволновой печи.

Не оставляйте принадлежности в выключенной печи. Во избежание повреждений не включайте пустую микроволновую печь.

Не используйте фарфоровую, керамическую или глиняную посуду, на стенках которой имеются поры или стенки которой не покрыты глазурью. Во время нагрева в поры может проникнуть влага, и посуда может треснуть. Используйте посуду, которая предназначена для микроволнового приготовления.

Следуйте указаниям по подогреву, приведенным на упаковке продукта.

Будьте осторожны при нагреве блюд, содержащих алкоголь, так как в печи может образоваться воспламеняющаяся смесь спирта и воздуха. Осторожно открывайте дверцу.

При приготовлении в режиме микроволн или комбинированном режиме микроволн и вентиляционного нагрева не рекомендуется использовать металлическую посуду, вилки, ложки, ножи и проволочные скрепки для замороженных продуктов. После нагрева блюдо перемешайте или оставьте на некоторое время, чтобы тепло равномерно распределилось.

Не подключайте прибор к сети питания, где используется автоматический выключатель дифференциального тока (ELCB).

ПЕРЕД ПОДКЛЮЧЕНИЕМ ПРИБОРА:



Перед подключением прибора внимательно прочитайте инструкцию по эксплуатации. Гарантия на неисправности, связанные с неправильным монтажом, подключением и использованием прибора, не распространяется.

КОМПАКТНАЯ ДУХОВКА С ФУНКЦИЕЙ МИКРОВОЛНОВОЙ ПЕЧИ

(ОПИСАНИЕ ПРИБОРА И ОБОРУДОВАНИЯ — В ЗАВИСИМОСТИ ОТ МОДЕЛИ)

На рисунке приведена одна из моделей встраиваемых духовок. Инструкция разработана для разных моделей, поэтому может включать функции и оборудование, которых нет в вашем приборе.

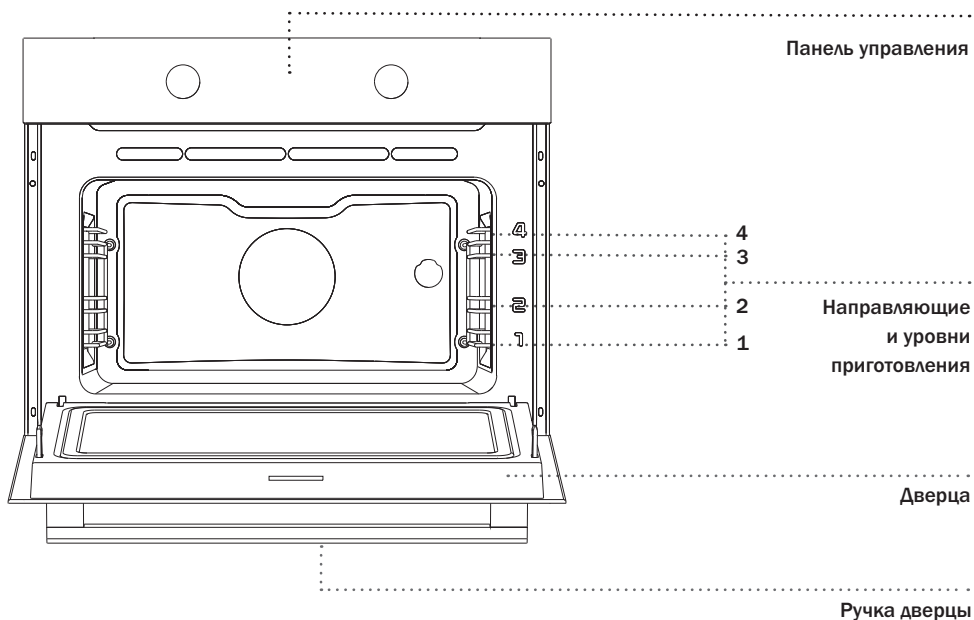

СЪЕМНЫЕ НАПРАВЛЯЮЩИЕ

Съемные направляющие позволяют готовить блюда на четырех уровнях (отсчет уровней производится снизу вверх).

Уровни 3 и 4 используются для приготовления на гриле. Уровень 1 используйте только при микроволновом приготовлении в стеклянном противне.

ВСТРОЕННЫЕ ВЫКЛЮЧАТЕЛИ

При открывании дверцы работающего прибора встроенные выключатели отключают вентилятор, микроволны и все нагревательные элементы и снова включают их после закрывания дверцы.

ОХЛАЖДАЮЩИЙ ВЕНТИЛЯТОР

Прибор оборудован охлаждающим вентилятором, который охлаждает корпус и панель управления прибора.

ПРОДЛЕННАЯ РАБОТА ОХЛАЖДАЮЩЕГО ВЕНТИЛЯТОРА

Для дополнительного охлаждения вентилятор продолжает работать еще некоторое время после выключения прибора (время дополнительного охлаждения зависит от температуры в центре духовки).

ОБОРУДОВАНИЕ

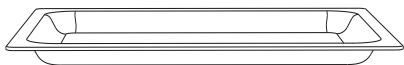

СТЕКЛЯННЫЙ ПРОТИВЕНЬ используется для приготовления на всех режимах нагрева, в том числе с микроволнами, а также может служить в качестве сервировочного подноса.



Запрещается использовать решетку, мелкий и глубокий противни и другое металлическое оборудование при приготовлении с помощью микроволн!



РЕШЕТКА используется для приготовления продуктов под грилем, также на нее можно ставить посуду и противни с блюдом.



На решетке имеется ограничительный выступ, поэтому при извлечении немного приподнимайте решетку спереди.



МЕЛКИЙ ПРОТИВЕНЬ предназначен для приготовления выпечки.

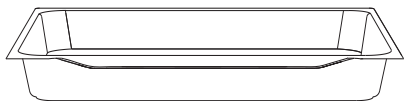

ГЛУБОКИЙ ПРОТИВЕНЬ предназначен для запекания мяса и приготовления сочной выпечки. Также может использоваться для сбора жира и мясного сока.



При приготовлении глубокий противень нельзя устанавливать на 1-й уровень, кроме случаев использования глубокого противня для сбора жира и мясного сока при приготовлении на гриле или вертеле.



При нагреве оборудование для выпечки может немного изогнуться, что не влияет на его функциональность. После охлаждения оборудование возвращается в первоначальной форме.

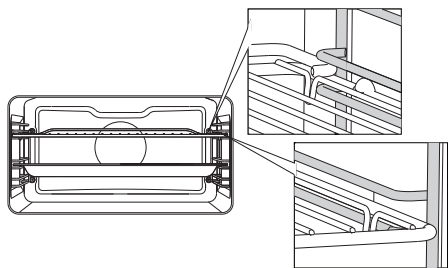

При съемных направляющих решетку и противни вставляйте точно между двумя прутками одного уровня.



Во время работы прибор и его доступные части сильно нагреваются. Используйте кухонные рукавицы или прихватки!

ПАНЕЛЬ УПРАВЛЕНИЯ

(В ЗАВИСИМОСТИ ОТ МОДЕЛИ)

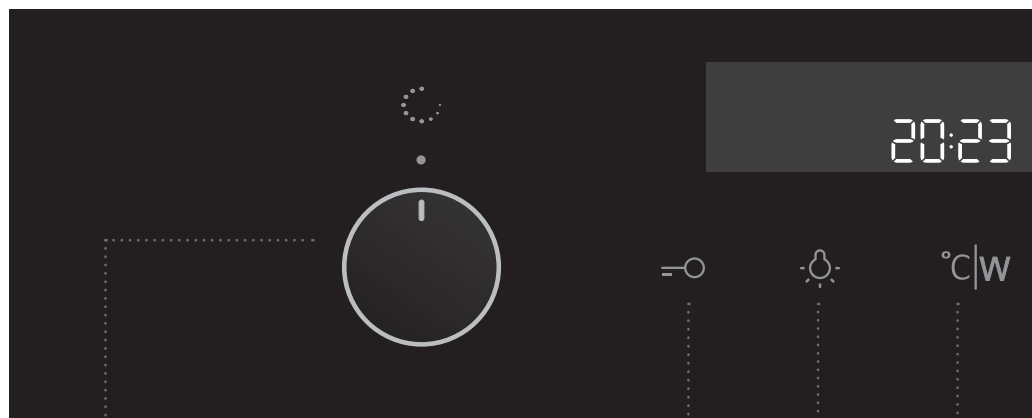

1 ПЕРЕКЛЮЧАТЕЛЬ
РЕЖИМА НАГРЕВА
(В зависимости от
модели)

2 СЕНСОР
ЗАЩИТНОЙ
БЛОКИРОВКИ

3 СЕНСОР
ВКЛ./ВЫКЛ.
ВНУТРЕННЕГО
ОСВЕЩЕНИЯ

4 СЕНСОР
ТЕМПЕРАТУРЫ/
МОЩНОСТИ

ПРИМЕЧАНИЕ

В зависимости от модели символы режимов нагрева могут располагаться на панели управления или на самом переключателе.

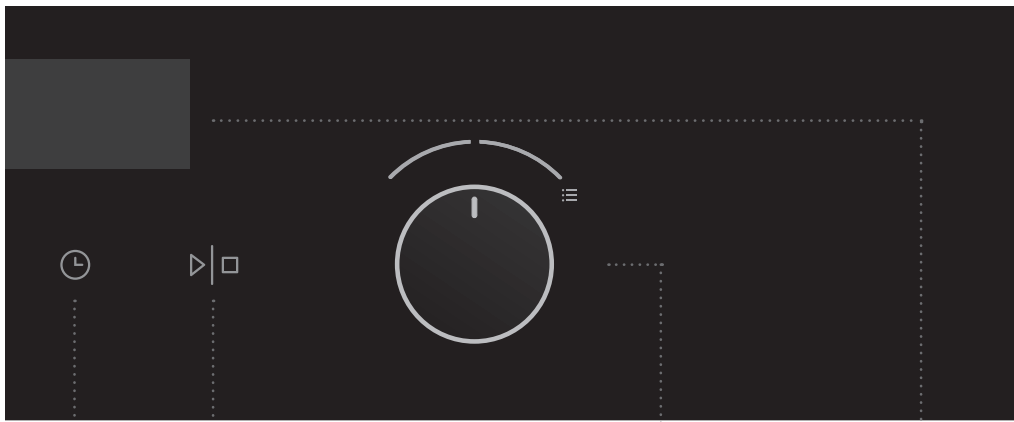

5 СЕНСОР ЭЛЕКТРОННОГО ПРОГРАММАТОРА

Продолжительность приготовления

Конец приготовления

Будильник

Текущее время

6 СЕНСОР СТАРТ/СТОП для пуска и приостановки программы

7 ПЕРЕКЛЮЧАТЕЛЬ ИЗМЕНЕНИЯ/ВЫБОРА НАСТРОЕК (-/+)

Вы можете настраивать параметры времени, температуры и мощности микроволн.

8 ДИСПЛЕЙ С ИНФОРМАЦИЕЙ О РАБОТЕ И ТЕКУЩЕМ ВРЕМЕНИ

ПРИМЕЧАНИЕ

Чтобы сенсоры лучше реагировали на нажатия пальцем, площадь нажатия должна быть как можно больше. Каждое нажатие на сенсор подтверждается звуковым сигналом.

ТЕХНИЧЕСКИЕ ДАННЫЕ

(В ЗАВИСИМОСТИ ОТ МОДЕЛИ)

XXXXXX	220-240V ~	$P_{n\max}$: 3.0 kW	TN XXXXX
TYPE: XXXXXX	220V-240V, 50/60Hz	Freq. : 2,45 GHz	
ART. Nr:			
SER. Nr: XXXXXX			

СЕРИЙНЫЙ НОМЕР

X XX X XXXX

X – Год производства (Год изготовления)

XX – Неделя в году

X – Исполнение продукта

XXXX – Номер произведенного прибора в
недельной партии

Произведено в Словении

**Заводская табличка с основными данными
прибора находится на рамке духовой камеры и
видна при открытой дверце.**

ПЕРЕД ПЕРВЫМ ИСПОЛЬЗОВАНИЕМ

Выньте из прибора все принадлежности и транспортную защиту. Очистите принадлежности теплой водой и средством для ручного мытья посуды.

Не используйте абразивные чистящие средства и губки.

При первом нагреве появляется характерный запах нового прибора, поэтому необходимо хорошо проветрить помещение.

КАК РАБОТАЮТ МИКРОВОЛНЫ

С помощью микроволн можно **варить, запекать и размораживать продукты**. Это быстрое и эффективное приготовление без изменения вкуса, цвета и формы продуктов.

Микроволны представляют собой вид электромагнитного излучения. В привычной жизни мы встречаемся с ним в виде радиоволн, света и инфракрасного излучения. Частота такого излучения в области 2450 МГц.

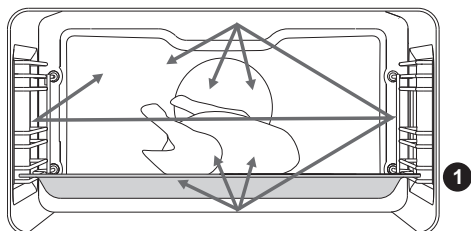

Для распространения микроволн характерны следующие особенности:

- они отражаются металлом,
- проникают сквозь другие материалы,
- поглощаются молекулами воды, жира и сахара.

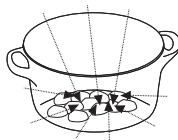
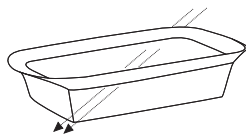

Под воздействием микроволн молекулы начинают двигаться с большой скоростью, создавая молекулярное трение, которое и приводит к нагреванию продукта.

Микроволны проникают внутрь продукта примерно на 2,5 сантиметра. Если кусок продукта толще, то в центре он приготовится (за счет кондукции – распространения тепла) так же, как при обычном приготовлении.



При микроволновом приготовлении никогда не включайте пустую печь.

ПРИГОТОВЛЕНИЕ ПО ШАГАМ (1-6)

ШАГ 1: ВКЛЮЧЕНИЕ И НАСТРОЙКА

После первого подключения прибора к электросети и в случае длительного отключения электроэнергии на дисплее мигает время 12:00 и горит символ программатора.

Установите текущее время.

УСТАНОВКА ВРЕМЕНИ

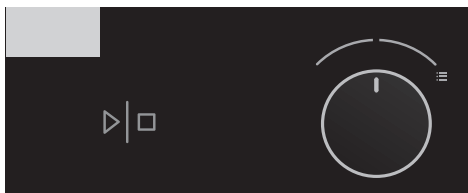

1 Поверните ПЕРЕКЛЮЧАТЕЛЬ ИЗМЕНЕНИЯ/ ВЫБОРА НАСТРОЕК (-/+) и сначала установите минуты, затем часы. Через три секунды установленное время сохранится.

 Если переключатель повернуть влево или вправо и удерживать, значение будет меняться быстрее.



2 Подтвердите время нажатием на сенсор СТАРТ/СТОП. Если в течение трех секунд не нажимать на сенсоры, установка сохранится автоматически.

 Прибор может работать без установки текущего времени, но при этом будет невозможно программировать время работы прибора (см. раздел «УСТАНОВКА ПАРАМЕТРОВ / ПРОГРАММИРОВАНИЕ ВРЕМЕНИ РАБОТЫ ДУХОВКИ»).

Если не производить настройки, через несколько минут прибор автоматически перейдет в режим ожидания (standby).

ИЗМЕНЕНИЕ ВРЕМЕНИ

Текущее время можно изменить, если не запрограммировано время работы духовки.

Нажмите на сенсор  и установите текущее время. Подтвердите время нажатием на сенсор СТАРТ/ СТОП.



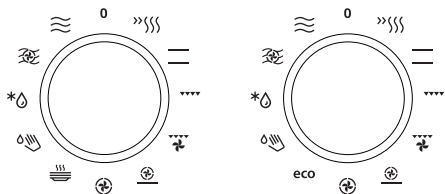



ШАГ 2: ВЫБОР РЕЖИМА НАГРЕВА



Вращая переключатель вправо или влево выберите РЕЖИМ НАГРЕВА (см. таблицу режимов нагрева). На дисплее загорится символ выбранного режима.

 Режим нагрева можно поменять во время работы духовки.

РЕЖИМ	ОПИСАНИЕ	ПРЕДУСТАНОВ. ТЕМ-РА, °С	ПРЕДУСТАНОВ. МОЩНОСТЬ, Вт
РЕЖИМЫ ДУХОВКИ			
»»'''	БЫСТРЫЙ НАГРЕВ Используется для быстрого нагрева духовки до определенной температуры и не предназначен для приготовления. После достижения заданной температуры режим выключается.	160	-
— —	КЛАССИЧЕСКИЙ НАГРЕВ (СВЕРХУ + СНИЗУ) Верхний и нижний нагревательные элементы равномерно излучают тепло внутрь духовки. Приготовление выпечки и мяса возможно только на одном уровне направляющих.	200	-
▼▼▼	ГРИЛЬ При данном режиме включаются верхний нагревательный элемент и инфранигреватель. Основное тепло излучает инфранигреватель, расположенный под потолком духовки. Верхний нагревательный элемент способствует эффективному пропеканию блюда по всей поверхности противня/решетки. Подходит для приготовления небольших кусков мяса, например, стейков, шницелей, колбасок, а также для запекания бутербродов и тостов.	240	-
▼▼▼ ⚙	ГРИЛЬ + РАБОТА ВЕНТИЛЯТОРА Одновременно работают верхний нагревательный элемент, инфранигреватель и вентилятор. Предназначен для запекания мяса на гриле и приготовления крупных кусков мяса и птицы на одном уровне направляющих. Он подходит также для запекания блюд до хрустящей корочки.	170	-
⚙ —	НАГРЕВ СНИЗУ + ВЕНТИЛЯЦИОННЫЙ НАГРЕВ Одновременно работают нижний нагревательный элемент, нагревательный элемент вокруг вентилятора и вентилятор. Лучше всего этот режим подходит для приготовления пиццы, а также сочной выпечки, фруктовых тортов из дрожжевого или песочного теста и творожных тортов.	200	-

РЕЖИМ	ОПИСАНИЕ	ПРЕДУСТАНОВ. ТЕМ-РА, °С	ПРЕДУСТАНОВ. МОЩНОСТЬ, Вт
	ВЕНТИЛЯЦИОННЫЙ НАГРЕВ Одновременно работают нагревательный элемент вокруг вентилятора и вентилятор. Вентилятор создает постоянную циркуляцию горячего воздуха вокруг готовящегося блюда. Этот режим подходит для приготовления мяса и выпечки на нескольких уровнях.	180	-
	ПОДОГРЕВ ПОСУДЫ Предназначен для подогрева посуды, чтобы после подачи блюда и напитки оставались горячими дольше.	60	-
eco	ЭКОПРИГОТОВЛЕНИЕ ¹⁾ Оптимизация энергопотребления в ходе приготовления. Используется для приготовления мяса и выпечки.	180	
	ОЧИСТКА AQUACLEAN Нагрев происходит за счет микроволн. Используется для устранения пятен и остатков пищи с внутренних стенок духовки. Длительность программы 4 минут.	-	750
АВТОМАТИЧЕСКИЙ РЕЖИМ			
	РАЗМОРАЖИВАНИЕ Воздух циркулирует без включения нагревательных элементов. Работает только вентилятор. Этот режим используется для постепенного размораживания продуктов. Также имеются автоматические программы для оттаивания продуктов с помощью микроволн (A1-A5).	-	-
КОМБИНИРОВАННЫЕ РЕЖИМЫ/РЕЖИМЫ МИКРОВОЛН			
	ГРИЛЬ + ВЕНТИЛЯТОР + МИКРОВОЛНЫ Используется для приготовления небольших порций мяса, рыбы и овощей. Продукты готовятся быстро и сверху запекаются до румяной корочки.	200	600
	ВЕНТИЛЯЦИОННЫЙ НАГРЕВ + МИКРОВОЛНЫ Используется для приготовления всех видов мяса, густых супов, овощей, пирогов, хлеба и блюд, запеченных под сыром (блюдо, требующих длительного приготовления).	160	600
	МИКРОВОЛНЫ Используется для приготовления и оттаивания продуктов. Быстрое и эффективное приготовление без изменения вкуса, цвета и формы продуктов.	-	750

¹⁾ Данный режим используется для определения класса энергоэффективности в соответствии со стандартом EN 60350-1.

Во время работы данного режима не выводится фактическая температура в духовке в силу особого алгоритма работа прибора и использования остаточного тепла.

ШАГ 3: УСТАНОВКА ПАРАМЕТРОВ

Каждый режим нагрева имеет предустановленные параметры работы, которые можно менять до начала или в ходе приготовления.

Для изменения нажмите на сенсор нужного параметра (до нажатия на сенсор СТАРТ/СТОП). В некоторых режимах настройка параметров ограничена, об этом предупреждает звуковой сигнал.

ИЗМЕНЕНИЕ ТЕМПЕРАТУРЫ НАГРЕВА И МОЩНОСТИ МИКРОВОЛН

Мощность устанавливается только в режимах «Микроволны» и «Вентиляционный нагрев + микроволны».

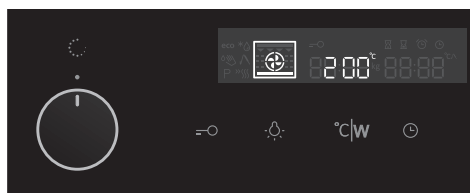

1 Выберите РЕЖИМ НАГРЕВА. На дисплее загорится символ выбранного режима и начнет мигать ПРЕДУСТАНОВЛЕННАЯ ТЕМПЕРАТУРА.

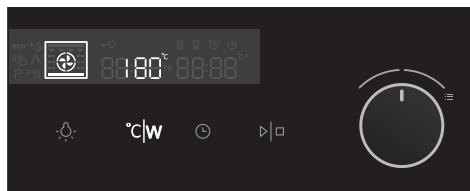

2 Нажмите СЕНСОР ТЕМПЕРАТУРЫ/МОЩНОСТИ. Вращая ПЕРЕКЛЮЧАТЕЛЬ ИЗМЕНЕНИЯ/ВЫБОРА НАСТРОЕК (-/+), установите необходимую **температуру**.

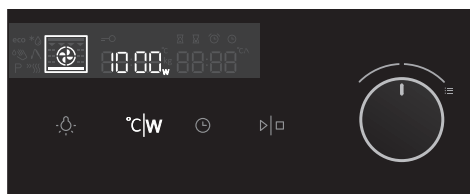

3 Чтобы установить **мощность**, **дважды нажмите СЕНСОР ТЕМПЕРАТУРЫ/МОЩНОСТИ**. На дисплее загорится символ W (Ватты). ПЕРЕКЛЮЧАТЕЛЕМ (-/+) установите необходимую **мощность**.



Для некоторых режимов нагрева максимальная температура или мощность ограничена.

Нажмите на сенсор СТАРТ/СТОП, чтобы прибор начал работу. На дисплее попеременно высвечиваются температура и мощность микроволн (только при комбинированных режимах).

На дисплее мигает символ °C/W, пока не будет достигнуто заданное значение.

МОЩНОСТЬ МИКРОВОЛН	ИСПОЛЬЗОВАНИЕ
1000 W	<ul style="list-style-type: none"> • Быстрый подогрев напитков, воды и блюд с высоким содержанием жидкости. • Приготовление блюд с высоким содержанием жидкости (супы, соусы).
750 W	<ul style="list-style-type: none"> • Приготовление свежих и замороженных овощей
600 W	<ul style="list-style-type: none"> • Растапливание шоколада. • Приготовление рыбы и морепродуктов, подогрев на двух уровнях. • Варка фасоли (в бобах) при низкой температуре. • Подогрев и приготовление деликатных блюд на яичной основе.
360 W	<ul style="list-style-type: none"> • Приготовление молочных блюд и джема при низкой температуре.
180 W	<ul style="list-style-type: none"> • Ручное размораживание, размягчение масла, мороженого.
90 W	<ul style="list-style-type: none"> • Размораживание выпечки с кремом.

ПРОГРАММИРОВАНИЕ ВРЕМЕНИ РАБОТЫ ДУХОВКИ

Сначала установите РЕЖИМ НАГРЕВА, затем ТЕМПЕРАТУРУ.

Нажимая на СЕНСОР ЭЛЕКТРОННОГО ПРОГРАММАТОРА, выберите нужный символ.

На дисплее горит символ выбранной функции и мигает время начала/конца приготовления, которое вам нужно установить. Остальные символы бледно подсвечены.

Нажмите на сенсор СТАРТ/СТОП, чтобы прибор начал работу. На дисплее выводится время ПРОДОЛЖИТЕЛЬНОСТИ ПРИГОТОВЛЕНИЯ.

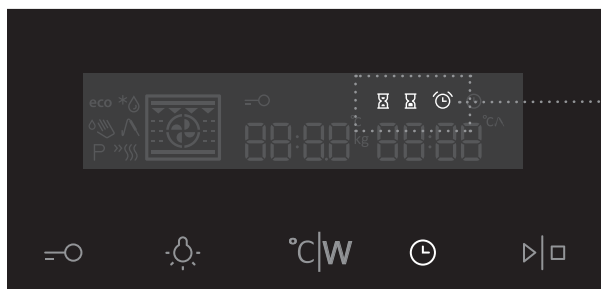

индикация функций,
программирующих время
работы духовки



Продолжительность приготовления

Данная функция позволяет запрограммировать время, как долго будет работать духовка.

Установите необходимую продолжительность работы. Сначала устанавливаются минуты, затем часы. На дисплее горит символ функции и продолжительность работы.



Отсрочка старта

Данная функция позволяет запрограммировать время, как долго будет работать духовка (продолжительность приготовления), и время ее отключения (конец приготовления).

ПРИМЕР

Текущее время: 12:00

Продолжительность приготовления: 2 часа

Конец приготовления: в 18:00

Сначала установите ПРОДОЛЖИТЕЛЬНОСТЬ ПРИГОТОВЛЕНИЯ (2 часа). Снова нажмите на СЕНСОР ЭЛЕКТРОННОГО ПРОГРАММАТОРА и выберите символ КОНЦА ПРИГОТОВЛЕНИЯ. На дисплее высветится сумма текущего времени и продолжительности приготовления (14:00). Установите время конца приготовления (18:00).

Нажмите на сенсор СТАРТ/СТОП, чтобы прибор начал работу. Духовка автоматически включится в определенное время (в 16:00) и выключится в установленное время (в 18:00).



Будильник

Будильник можно использовать независимо от работы духовки. Будильник не отключает духовку. Максимальное время функции составляет 24 часа.

При завершении установленного времени будильника последняя минута выводится в формате «минуты:секунды».



По истечении установленного времени прибор автоматически выключится. Раздастся звуковой сигнал, который можно выключить нажатием на любой сенсор, или через 1 минуту сигнал выключится автоматически.

Чтобы выключить любую функцию, программирующую время работы духовки, и будильник установите время функции на 0.

Если не производить настройки, через несколько минут прибор автоматически перейдет в режим ожидания (standby).

ШАГ 4: ДОПОЛНИТЕЛЬНЫЕ ФУНКЦИИ

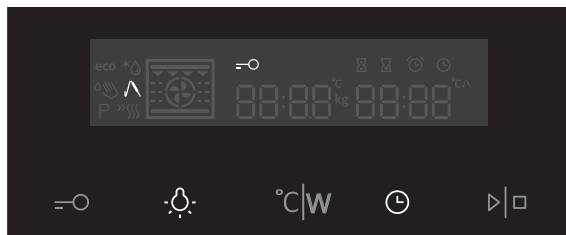

Чтобы включить/выключить функцию, нажмите на соответствующий сенсор или комбинацию сенсоров.

 Для некоторых режимов нагрева невозможно установить определенные функции. При попытке установки раздается предупреждающий звуковой сигнал.

ЗАЩИТНАЯ БЛОКИРОВКА

Включается нажатием на СЕНСОР ЗАЩИТНОЙ БЛОКИРОВКИ. На дисплее загорается символ «ключ». При повторном нажатии на сенсор блокировка выключается, символ «ключ» гаснет.

Если включить блокировку при выключенных функциях, программирующих время работы духовки (на дисплее горит только текущее время), прибор не будет работать.

Если включить блокировку после установки функции, программирующей время работы духовки, прибор будет работать, но будет невозможно менять настройки.

При включенной блокировке невозможно менять режим нагрева и дополнительные функции. Можно выключить приготовление, повернув ПЕРЕКЛЮЧАТЕЛЬ в положение 0.

Защитная блокировка остается включенной после отключения прибора. Чтобы установить новый режим нагрева, необходимо выключить блокировку.

ВНУТРЕННЕЕ ОСВЕЩЕНИЕ

Освещение включается автоматически при открывании дверцы или при включении прибора.

После завершения приготовления освещение горит 1 минуту.

Также освещение можно включить или выключить, нажав на СЕНСОР ВКЛ./ВЫКЛ. ВНУТРЕННЕГО ОСВЕЩЕНИЯ.

5сек °C|w ЗВУКОВОЙ СИГНАЛ

Чтобы настроить громкость звукового сигнала, должны быть выключены все функции, программирующие время работы духовки (на дисплее горит только текущее время).

Нажмите и удерживайте 5 секунд СЕНСОР ТЕМПЕРАТУРЫ/МОЩНОСТИ.

На дисплее появятся две полностью подсвеченные черточки.

ПЕРЕКЛЮЧАТЕЛЕМ (-/+) установите один из трех уровней громкости (одна, две или три черточки). Через три секунды установленный уровень сохранится в памяти прибора, и на дисплее загорится текущее время.

5сек ЯРКОСТЬ ДИСПЛЕЯ

Переключатель режима нагрева должен быть в положении 0.

Нажмите и удерживайте 5 секунд СЕНСОР ВКЛ./ВЫКЛ. ВНУТРЕННЕГО ОСВЕЩЕНИЯ. На дисплее появятся две полностью подсвеченные черточки.

ПЕРЕКЛЮЧАТЕЛЕМ (-/+) отрегулируйте яркость дисплея; имеется три уровня яркости (одна, две или три черточки). Через три секунды установленный уровень сохранится в памяти прибора.

+ РЕЖИМ ОЖИДАНИЯ

Подсветка дисплея автоматически отключается через 10 минут, если вы не производите никаких настроек.

Дисплей можно выключить, одновременно нажав на сенсоры ЗАЩИТНОЙ БЛОКИРОВКИ и ЭЛЕКТРОННОГО ПРОГРАММАТОРА. Если включена одна из функций, программирующих время работы духовки, на дисплее будет гореть надпись OFF и символ ПРОГРАММАТОРА, предупреждая, что на духовке запрограммирована функция.



При отключении электроэнергии или выключении прибора дополнительные функции сохраняются несколько минут. По истечении этого времени все настройки, кроме громкости звукового сигнала и защитной блокировки, сбрасываются.

ШАГ 5: ПУСК ПРИГОТОВЛЕНИЯ

Чтобы начать приготовление после установки всех параметров, нажмите и некоторое время удерживайте сенсор СТАРТ/СТОП.

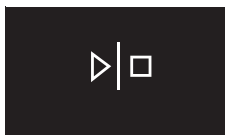

ШАГ 6: ВЫКЛЮЧЕНИЕ ПРИБОРА

Поверните ПЕРЕКЛЮЧАТЕЛЬ РЕЖИМА НАГРЕВА в положение 0.

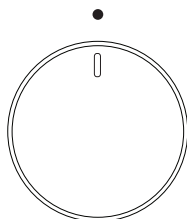

 После завершения работы духовки дисплей показывает температуру остаточного тепла, пока температура не опустится ниже 50°C.

При этом все функции программатора прерываются и обнуляются. На дисплее появляется текущее время.

Если не производить настройки, через несколько минут прибор автоматически перейдет в режим ожидания (standby).

 После использования духовки в канале для конденсата (под дверью) может оставаться немного воды. Протрите канал губкой или тканью.

ОПИСАНИЕ РЕЖИМОВ НАГРЕВА И ТАБЛИЦЫ ПРИГОТОВЛЕНИЯ

Если в таблицах приготовления вы не нашли необходимое блюдо, ориентируйтесь на данные похожего блюда.

Данные приведены для приготовления на одном уровне.

В таблице температура указана в диапазоне от минимального до максимального значения. В первый раз установите минимальную температуру, и если блюдо не достаточно приготовится, в следующий раз увеличьте температуру.

Время приготовления указано ориентировочно и может меняться в зависимости от условий приготовления.

Знак звездочка * означает, что духовку необходимо предварительно нагреть на данном режиме нагрева.

Предварительный нагрев духовки требуется, если это указано в рецепте или в таблице приготовления в данной инструкции. На нагрев пустой духовки расходуется много электроэнергии, поэтому вы можете сэкономить электроэнергию, если будете выпекать мелкую выпечку и пиццу один противень за другим, так как духовка уже разогрета.

Используйте темные эмалированные или покрытые силиконом противни, так как они хорошо проводят тепло.

При использовании бумаги для выпечки, убедитесь, что она устойчива к высоким температурам.

При одновременном приготовлении большого количества выпечки или запекании большого куска мяса в духовке образуется большое количество пара, которое может конденсироваться на дверце духовки. Это нормально и не влияет на работу прибора. По окончании приготовления насухо протрите дверцу и стекло дверцы.

Вы можете **выключить духовку за 10 минут** до окончания приготовления, чтобы использовать образовавшееся тепло и сэкономить электроэнергию (не относится к режимам с микроволнами).

Не охлаждайте блюда в духовке, чтобы избежать образования конденсата.

РЕЖИМЫ ДУХОВКИ

БЫСТРЫЙ НАГРЕВ

Используется для быстрого нагрева духовки до определенной температуры и не предназначен для приготовления.

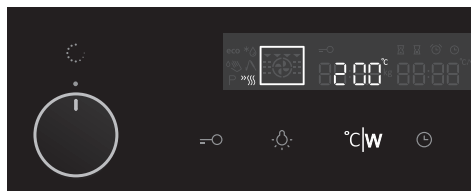

Установите переключатель РЕЖИМА НАГРЕВА в положение «Быстрый нагрев».

На дисплее появится ПРЕДУСТАНОВЛЕННАЯ ТЕМПЕРАТУРА, которую можно поменять.

 После пуска духовка начнет нагреваться. На дисплее мигает символ °C. После достижения установленной температуры функция выключится, раздастся звуковой сигнал, который можно выключить нажатием на любой сенсор, или через 1 минуту сигнал выключится автоматически.

КЛАССИЧЕСКИЙ НАГРЕВ (СВЕРХУ + СНИЗУ)

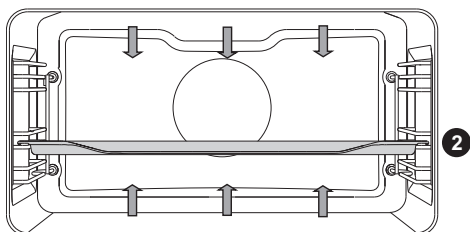

Верхний и нижний нагревательные элементы равномерно излучают тепло внутрь духовки.

ПРИГОТОВЛЕНИЕ МЯСА

Вы можете использовать эмалированную посуду, посуду из огнеупорного стекла, глиняную и чугунную посуду. Не используйте противни из нержавеющей стали, так как они отражают тепло.

При приготовлении мяса необходимо добавлять жидкость, чтобы жир и мясной сок не пригорали. Во время приготовления переверните мясо. Если мясо запекать под крышкой, оно останется более сочным.

Вид продукта	Вес, г	Уровень (снизу)	Тем-ра, °С	Время приготов., мин.
МЯСО				
Жаркое из свинины	1500	2	180-190	150
Свинная лопатка	1500	2	190-200	120-140
Свиной рулет	1500	2	190-200	120-140
Жаркое из фарша	1500	2	200-210	60-70
Жаркое из говядины	1500	2	180-210	90-120
Ростбиф, хорошо прожаренный	1000	2	200-210	40-60
Рулет из телятины	1500	2	180-200	90-120
Спинка ягненка	1500	2	190-200	100-120
Спинка зайца	1500	2	190-200	100-120
Нога косули	1500	2	190-200	70-90
Мясной рулет	1500	2	180-200	15-30
РЫБА				
Тушеная рыба	1000	1	190-210	60-80

ПРИГОТОВЛЕНИЕ ВЫПЕЧКИ

Используйте только один уровень направляющих и темные противни. В светлых противнях выпечка пропекается хуже, так как тепло отражается от светлых стенок.

Формы устанавливайте на решетку. Извлеките решетку, если вы используете противень, прилагаемый в комплекте к духовке. Предварительный разогрев духовки уменьшает время приготовления.

Вид продукта	Уровень (снизу)	Тем-ра, °С	Время пригот., мин.
ВЫПЕЧКА			
Белый хлеб*	2	180-190	40-50
Гречишный хлеб*	2	180-190	40-50
Цельнозерновой хлеб*	2	180-190	40-50
Ржаной хлеб*	2	180-190	40-50
Полбяной хлеб*	2	180-190	45-55
Сладкая запеканка	2	170-180	35-45
Запеканка	1	170-180	35-45
Булочки*	2	200-220	30-40
Потица (ореховый рулет)	2	180	55-60
Бисквитный торт*	2	160-170	20-30
Макарони (миндальное печенье)	2	120-140	15-30
Рулетки с овощной начинкой	2	190-200	15-20
Рулетки с фруктовой начинкой	2	190-200	25-30
Чизкейк	1	170-180	65-75
Кексы, капкейки	2	160-170	20-30
Мелкая выпечка из слоеного теста	2	190-200	20-25
Пирожки с капустой*	2	185-195	25-35
Фруктовый пирог	2	140-150	85-95
Безе	2	90	120-130
Пышные булочки с начинкой	2	170-180	30-35

СОВЕТ	ПРИМЕНЕНИЕ
Как узнать, что выпечка пропеклась?	<ul style="list-style-type: none"> • Проткните выпечку в самом высоком месте деревянной палочкой. Если на палочке нет сырого теста, выпечка готова. • Можно выключить духовку и использовать остаточное тепло.
Выпечка осела?	<ul style="list-style-type: none"> • Проверьте рецепт. • В следующий раз добавьте в тесто меньше жидкости. • Соблюдайте время замешивания теста, особенно при использовании кухонных приборов.
Выпечка снизу слишком светлая?	<ul style="list-style-type: none"> • В следующий раз используйте темную форму. • Поставьте выпечку на один уровень ниже или в конце приготовления включите нижний нагревательный элемент.
Выпечка с сочной начинкой не совсем готова?	<ul style="list-style-type: none"> • В следующий раз уменьшите температуру и увеличьте время приготовления.



Глубокий противень при приготовлении выпечки нельзя устанавливать на 1-й уровень направляющих.



ГРИЛЬ

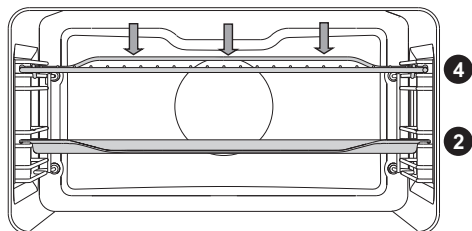

При **гриле** включаются верхний нагревательный элемент и инфранигреватель, расположенные под потолком духовки.

Инфранигреватель необходимо предварительно прогреть в течение 5 минут.

Постоянно следите за приготовлением в режиме гриля, так как из-за очень высокой температуры мясо может быстро подгореть!

Режим гриля подходит для приготовления нежирных колбасок, кусков мяса и рыбы (стейк, шницель, лосось и т. д.), для запекания бутербродов и тостов.

При приготовлении мяса на решетке смажьте решетку растительным маслом, чтобы мясо не пригорало, и установите на 4-й уровень. Под решетку на 1-й или 2-й уровень установите противень для сбора жира.

При приготовлении мяса необходимо добавлять жидкость, чтобы жир и мясной сок не пригорали. Во время приготовления переверните мясо.

Каждый раз после приготовления на гриле очищайте духовку и принадлежности.

Вид продукта	Вес, г	Уровень (снизу)	Тем-ра, °С	Время приготовления, мин.
МЯСО				
Отбивные из говяжьего филе, с кровью	180 г/шт.	4	220-240	14-16
Отбивные из говяжьего филе, прожаренные	180 г/шт.	4	220-240	18-21
Шницели из свиной шейки	180 г/шт.	4	220-240	19-23
Отбивные на косточке	180 г/шт.	4	220-240	20-24
Шницели из телятины	180 г/шт.	4	220-240	19-22
Колбаски для гриля	100 г/шт.	4	220-240	11-14
Мясной хлеб	200 г/шт.	4	220-240	9-15
РЫБА				
Стейки из лосося	600	3	220-240	19-22
ТОСТЫ				
6 кусков белого хлеба*	/	4	240	1,5-3
4 куска хлеба из различных сортов муки*	/	4	240	2-3
Горячие бутерброды*	/	4	240	3,5-7

При приготовлении мяса необходимо добавлять жидкость, чтобы жир и мясной сок не пригорали. Во время приготовления переверните мясо.

Форель обсушите бумажным полотенцем. Внутрь положите петрушку, соль и чеснок и смажьте сверху растительным маслом. Положите рыбу на решетку, во время приготовления не переворачивайте.



Приготовление на гриле производится при закрытой дверце духовки.

Из-за высокой температуры нагревательные элементы, решетка и другие принадлежности и части духовки сильно нагреваются, поэтому используйте кухонные рукавицы или прихватки и специальные щипцы для мяса!

ГРИЛЬ + РАБОТА ВЕНТИЛЯТОРА

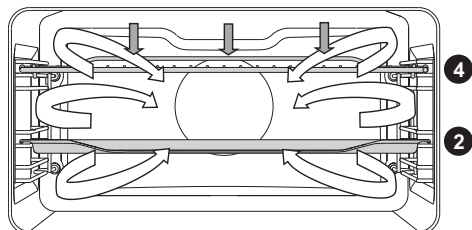

Одновременно работают верхний нагревательный элемент, инфранигреватель и вентилятор. Предназначен для приготовления мяса, рыбы, овощей.

См. описание и советы для ГРИЛЯ.

Вид продукта	Вес, г	Уровень (снизу)	Тем-ра, °С	Время приготов., мин.
МЯСО				
Утка*	2000	1	150-170	80-100
Жаркое из свинины	1500	2	160-170	60-85
Свиная лопатка	1500	2	150-160	120-160
Свиная рулька	1000	2	150-160	120-140
Половина цыпленка	600	2	180-190	25 (с одн. стор.), 20 (с др. стор.)
Цыпленок	100	1	210	60
РЫБА				
Форель	200 g/ком	2	170-180	45-50

НАГРЕВ СНИЗУ + ВЕНТИЛЯЦИОННЫЙ НАГРЕВ

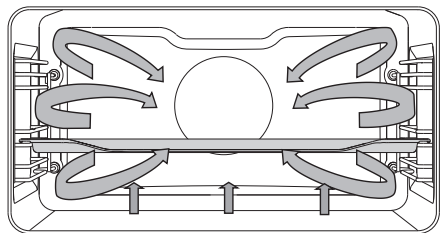

Одновременно работают нижний нагревательный элемент, нагревательный элемент вокруг вентилятора и вентилятор.

Лучше всего этот режим подходит для приготовления пиццы, яблочного пирога и фруктовых тортов.

См. описание и советы для КЛАССИЧЕСКОГО НАГРЕВА.

Вид продукта	Уровень (снизу)	Тем-ра, °С	Время приготов., мин.
Чизкейк, песочное тесто	2	150-160	65-75
Пицца*	2	200-210	15-20
Киш лорен, песочное тесто	2	180-200	35-40
Яблочный пирог, дрожжевое тесто	2	150-160	35-40
Яблочный штрудель, вытяжное тесто	2	170-180	45-65

ВЕНТИЛЯЦИОННЫЙ НАГРЕВ

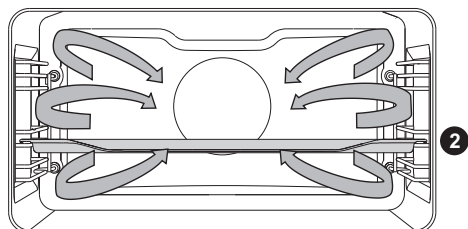

Одновременно работают нагревательный элемент вокруг вентилятора и вентилятор. Вентилятор создает постоянную циркуляцию горячего воздуха вокруг мяса или выпечки.

ПРИГОТОВЛЕНИЕ МЯСА

Вы можете использовать эмалированную посуду, посуду из огнеупорного стекла, глиняную и чугунную посуду. Не используйте противни из нержавеющей стали, так как они отражают тепло.

При приготовлении мяса необходимо добавлять жидкость, чтобы жир и мясной сок не пригорали. Во время приготовления переверните мясо. Если мясо запекать под крышкой, оно останется более сочным.

Вид продукта	Вес, г	Уровень (снизу)	Тем-ра, °C	Время приготов., мин.
МЯСО				
Жаркое из свинины с кожей	1500	2	170-180	140-160
Свиная грудинка	1500	2	170-180	120-150
Цыпленок целиком	1200	2	180-190	60-80
Утка	1700	2	160-170	120-150
Куриная грудка	1000	2	180-190	60-70
Фаршированная курица	1500	1	170-180	100-120

ПРИГОТОВЛЕНИЕ ВЫПЕЧКИ

Рекомендуется предварительно разогреть духовку.

Выпекайте мелкую выпечку в мелких противнях одновременно на нескольких уровнях (2-й и 3-й).

Время приготовления может отличаться даже для одинаковых противней. Возможно, верхний противень придется извлечь из духовки раньше, чем нижний.

Формы устанавливайте на решетку. Извлеките решетку, если вы используете противень, прилагаемый в комплекте к духовке. Мелкая выпечка, например, пирожки, должна быть по возможности одинаковой величины. Разная по размеру выпечка пропечется неравномерно!

Вид продукта	Уровень (снизу)	Тем-ра, °С	Время пригот., мин.
ВЫПЕЧКА			
Пирог	2	150-160	45-60
Пирог из сдобного теста	2	150-160	25-35
Пирог с обсыпкой	2	160-170	25-35
Фруктовый пирог, сдобное тесто	2	150-160	45-65
Вишневый пирог	2	150-160	35-60
Бисквитный рулет*	2	160-170	15-25
Фруктовый торт, песочное тесто	2	160-170	50-70
Плетенка, дрожжевое тесто	2	160-170	35-50
Яблочный штрудель	2	170-180	40-60
Пышные булочки с начинкой	2	170-180	30-35
Пицца*	2	190-210	25-45
Песочное печенье*	2	150-160	15-25
Отсадное печенье*	2	150-160	15-28
Мелкая выпечка из дрожжевого теста	2	170-180	20-35
Выпечка из слоеного теста	2	170-180	20-30
Пирожные с кремом	2	180-190	25-45
ВЫПЕЧКА ИЗ ЗАМОРОЖЕННЫХ ПОЛУФАБРИКАТОВ			
Яблочный, творожный штрудель	2	170-180	50-70
Творожный торт	2	160-170	65-85
Пицца	2	170-180	20-30
Картофель для запекания в духовке*	2	170-180	20-35
Крокеты для духовки	2	170-180	20-35
Йогурт	3	40	240



Глубокий противень при приготовлении выпечки нельзя устанавливать на 1-й уровень направляющих.

ПОДОГРЕВ ПОСУДЫ



Предназначен для подогрева посуды, чтобы после подачи блюда и напитки оставались горячими дольше.

ЭКОПРИГОТОВЛЕНИЕ

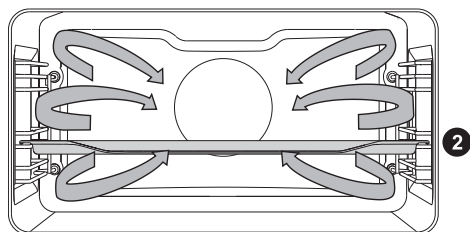

Одновременно работают нагревательный элемент вокруг вентилятора и вентилятор. Вентилятор создает постоянную циркуляцию горячего воздуха вокруг мяса или выпечки.

Вид продукта	Уровень (снизу)	Тем-ра, °С	Время приготов., мин.
МЯСО			
Жаркое из свинины, 1 кг	2	190	150-170
Жаркое из свинины, 2 кг	2	190	160-190
Жаркое из говядины, 1,5 кг	2	210	120-140
РЫБА			
Рыба целиком, 200 г/шт.	2	200	40-50
Филе рыбы, 100 г/шт.	2	210	25-35
ВЫПЕЧКА			
Отсадное печенье	2	180	25-30
Кексы	2	190	30-35
Бисквитный рулет	2	190	15-25
Фруктовый торт, песочное тесто	2	190	55-65
ОВОЩИ			
Картофель, запеченный под сыром	2	190	40-50
Лазанья	2	200	40-50
ЗАМОРОЖЕННЫЕ ПРОДУКТЫ			
Картофель фри, 1 кг	2	220	25-40
Куриные медальоны, 0,7 кг	2	220	25-35
Рыбные палочки, 0,6 кг	2	220	20-30



Глубокий противень при приготовлении выпечки нельзя устанавливать на 1-й уровень направляющих.

АВТОМАТИЧЕСКИЕ РЕЖИМЫ

РАЗМОРАЖИВАНИЕ



Духовка оснащена автоматическими программами размораживания продуктов с помощью микроволн. Этот режим подходит для размораживания тортов со сливками и масляным кремом, пирогов и выпечки, хлеба и булочек, а также фруктов глубокой заморозки.

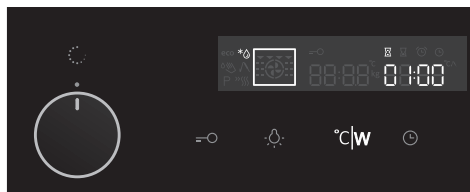

1 Установите переключатель РЕЖИМА НАГРЕВА в положение «Размораживание».

На дисплее начнет мигать символ режима нагрева и обозначение программы A1 (можно выбрать одну из пяти программ — см. таблицу далее).

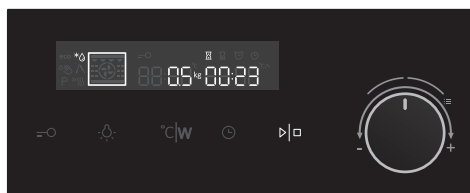

2 Вращая ПЕРЕКЛЮЧАТЕЛЬ +/-, выберите программу. Нажатием на СЕНСОР ТЕМПЕРАТУРЫ/МОЩНОСТИ установите вес. Нажмите на сенсор СТАРТ/СТОП.

Программа	Продукт	Вес, кг	Время размораживания, мин.
A1	Мясо	1	29:30
A2	Птица	1	17:00
A3	Рыба	1	12:00
A4	Хлеб	1	12:00
A5	Замороженные овощи	1	16:00



Время размораживания рассчитано на основе предустановленного веса продуктов.

В большинстве случаев рекомендуется вынуть продукты из упаковки (обязательно снимите проволочные скрепки).

По прошествии половины времени переверните продукты, перемешайте их или разделите кусочки, примерзшие друг к другу.

КОМБИНИРОВАННЫЕ РЕЖИМЫ

ВЕНТИЛЯЦИОННЫЙ НАГРЕВ + МИКРОВОЛНЫ

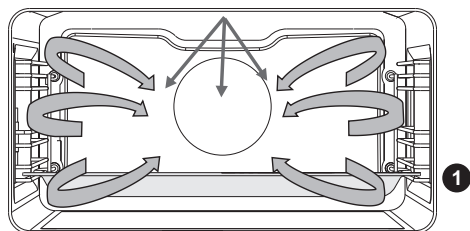

В данном режиме работают микроволны и вентиляционный нагрев.

Уровни мощности: 90, 180, 360 и 600 Вт.

Стекло́нный противень установите на 1-й уровень.

Продукт	Вес, г	Мощность, Вт	Тем-ра, °С	Время приготов., мин.
Птица	1000	360	190-200 °С	30-40
Птица	половина	36	190-200 °С	25-35
Бедрышки птицы	1000	180	190-200 °С	20-30
Утка	1500	360	190-200 °С	40-50
Крылышки птицы	500	600	190-200 °С	15-20



При данном режиме нельзя использовать металлические принадлежности и посуду.

Не требуется предварительно нагревать духовку.

ГРИЛЬ + ВЕНТИЛЯТОР + МИКРОВОЛНЫ

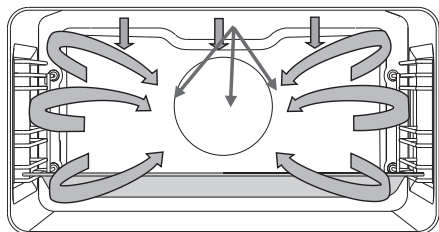

В данном режиме работают микроволны, большой гриль и вентилятор, поэтому время приготовления короче.

Уровни мощности: 90, 180, 360 и 600 Вт.

1 Стекланный противень установите на 1-й уровень.

Продукт	Вес, г	Мощность, Вт	Тем-ра, °С	Время пригот., мин.
МЯСО				
Жаркое из телятины	1500	360	180-190	70-90
Бараньи ребрышки	1500	360	180-190	50-60
Жаркое из фарша	1000	360	180-190	40-50
Грудка птицы	500	360	180-200	25-35
Утиная грудка	1000	360	200-210	25-35
Жаркое из свинины	1500	600	180-190	60-80
Запеченная говядина	1500	600	180-190	60-80
Цыпленок целиком	1500	360	200-210	45-60
Половина цыпленка	1500	360	200-210	35-45
Бедрышки птицы	1000	360	200-210	35-45
ВЫПЕЧКА				
Сладкий рулет	/	600	180-200	15-20
ОВОЩИ				
Каннелони	/	600	180-200	15-20
Голубцы	/	750	180-200	25-35
Картофель, запеченный под сыром	800	600	180-200	25-35



При режимах с микроволнами нельзя использовать металлические принадлежности и посуду.

Не требуется предварительно нагревать духовку.

РЕЖИМЫ МИКРОВОЛН

МИКРОВОЛНЫ

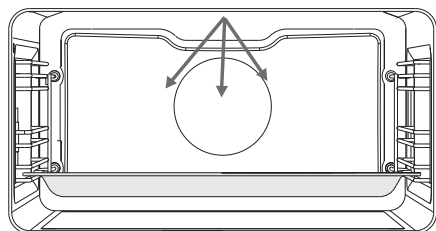

Этот режим используется для приготовления и размораживания продуктов.

Уровни мощности: 90, 180, 360, 600, 750 и 1000 Вт.

Стекло́нный противе́нь устано́вите на 1-й уровень.

Размораживание

Продукт	Вес, г	Мощность, Вт	Время размораз., мин.
МЯСО			
Фарш**	500	90	20-35
Мясо кусочками **	500	90	20-35
Отбивные**	500	90	20-35
Мясо куском**	1000	90	50-70
Птица порционными кусками**	500	90	20-35
Рыба**	200	90	10-15
ВЫПЕЧКА			
Хлеб**	1000	90	15-25
Булочки**	500	90	10-15
Птица (ореховый рулет)**	500	90	15-25
Фруктовый пирог**	500	90	15-25
ФРУКТЫ И ОВОЩИ			
Фрукты	500	90	10-20
Овощи	500	90	10-20

** По прошествии половины времени переверните продукты.

Разделите кусочки, примерзшие друг к другу. После завершения размораживания оставьте продукты на 10-20 минут при комнатной температуре для выравнивания температуры.

Подогрев

Продукт	Вес/объем, г/мл	Мощность, Вт	Время подогрева, мин.
БЛЮДА			
Отбивные	300 г	600	2-3
Рыба	200 г	600	2-3
Смесь овощей*	500 г	600	2-3
Гарнир*	500 г	600	2-3
Соус*	500 г	600	3-5
Суп жидкий/густой*	500 мл	750	5-7
Пицца	500 г	600	2-3
Куриные медальоны	500 г	600	1-2
Горячие бутерброды	/	600	1-2
Попкорн	90 г	1000	5-7
Растапливание шоколада	100 г	600	2-4
Размягчение сливочного масла	250 г	180	2-4
Детская бутылочка	200 мл	360	3-4
Детское питание	400 мл	180	2-3
НАПИТКИ			
Вода	200 мл	1000	1-2
Кофе	200 мл	1000	1-2
Глинтвейн	200 мл	1000	1-2
Молоко	200 мл	1000	1-2

* Во время подогрева несколько раз перемешайте продукт.

Приготовление

Мясо и овощи рекомендуется готовить в закрытой посуде. Стеклоянную посуду установите на стекляннй противень, размещенный на 1-м уровне направляющих.

Продукт	Вес/объем, г/мл	Мощность, Вт	Время пригот., мин.
МЯСО			
Куриные бедрашки**	1000	600	20-30
Куриные крылышки**	1000	600	20-30
Цыпленок в соусе*	500	1000	10-20
Цыпленок целиком**	1500	600	45-60
Жаркое из свинины**	1000	600	45-60
Свинная отбивная**	500	750	25-35
Отбивные**	500	1000	10-20
Мясной хлеб	700	600	25-40
Тефтели*	1000	1000	10-20
Рыба**	200	600	15-20
ДЕСЕРТЫ			
Шоколадное суфле	6	360	5-10
Творожная запеканка	стеклянный противень	750	15-20
Фруктовое пюре	стеклянный противень	750	10-15
Яичный крем	стеклянный противень	600	15-25

Продукт	Вес, г	Мощность, Вт	Время пригот., мин.
ZELENJAVA			
Картофель	500	1000	5-10
Баклажаны	500	1000	5-10
Кабачки	500	600	10-15
Морковь	500	1000	10-15
Лук	200	1000	2-5
Стручковая фасоль	500	750	10-15
Брокколи	1000	750	15-20
Болгарский перец	500	1000	3-5
Цветная капуста	1000	750	15-20
Порей	200	1000	10-15

Продукт	Вес, г	Мощность, Вт	Время пригот., мин.
Брюссельская капуста	500	1000	10-15
Шампиньоны	500	1000	10-15
Спаржа	500	750	5-10
Горох***	500	750	15-20
Капуста	500	1000	10-15
ГАРНИРЫ			
Рис****	200	1000	10-15
Макароны****	200	1000	10-15
Цельнозерновые макароны****	200	1000	10-15
Овсяные хлопья***	500	1000	5-10
Коричневый рис****	200	750	25-30
Ризотто****	500	750	20-25
Кускус****	250	1000	2-5
Полента****	250	1000	5-10
Пшено****	250	1000	10-15

Продукт	Вес, г	Мощность, Вт	Время пригот., мин.
ЗАМОРОЖЕННЫЕ ПРОДУКТЫ			
Мясной хлеб	700	600	35-45
Цыпленок целиком**	1500	600	55-65
Жаркое из свинины**	1000	600	50-60
Куриные медальоны**	500	750	10-15
Смесь овощей*	500	750	10-20
Рыба**	200	600	10-15

* Во время подогрева несколько раз перемешайте продукт.

** По прошествии половины времени переверните продукты.

ОЧИСТКА И ОБСЛУЖИВАНИЕ

(В ЗАВИСИМОСТИ ОТ МОДЕЛИ)



Перед очисткой отключите прибор от электросети, выкрутив предохранитель или выключив главный выключатель или вынув вилку из сетевой розетки, и дайте остыть.

Дети могут очищать и осуществлять обслуживание прибора только под присмотром!

Алюминиевые поверхности

Используйте жидкие неабразивные чистящие средства, предназначенные для таких поверхностей, и мягкую тряпку. Нанесите средство на влажную тряпку и протрите поверхность. Смойте чистящее средство водой и вытрите поверхность насухо. Не наносите чистящее средство непосредственно на алюминиевую поверхность.

Нельзя использовать абразивные чистящие средства и губки для посуды.

Примечание: следите, чтобы спреи для очистки духовок не попадали на алюминиевую поверхность, так как это приведет к сильному повреждению поверхности.

Передняя панель с деталями из нержавеющей стали

(в некоторых моделях)

Используйте мягкое чистящее средство (мыльный раствор) и мягкую тряпку, которая не царапает поверхность. Нельзя использовать грубые чистящие средства и средства, содержащие растворители. В случае несоблюдения указаний передняя панель может повредиться.

Крашенные поверхности и пластиковые детали

(в некоторых моделях)

Переключатели, ручку дверцы, наклейки и заводскую табличку запрещается очищать абразивными чистящими средствами, спиртосодержащими средствами и спиртом. Для очистки этих поверхностей и деталей используйте мягкую тряпку и жидкое чистящее средство, чтобы не повредить поверхности. Допускается использование других чистящих средств, предназначенных для ухода за такими поверхностями, при этом следуйте указаниям производителя чистящего средства.



Следите, чтобы спреи для очистки духовок не попадали на указанные выше поверхности, так как это приведет к их сильному повреждению.

Дверца

(в некоторых моделях)

Дверца прикреплена к прибору и не снимается. Также не допускается разбирать дверцу и вмешиваться в ее устройство.

СТАНДАРТНАЯ ОЧИСТКА РАБОЧЕЙ КАМЕРЫ

Вы можете очищать рабочую камеру классическим способом (чистящими средствами, спреем для очистки духовок), но рекомендуем делать это только для очистки трудноудаляемых загрязнений. После такой очистки тщательно смойте остатки чистящего средства.

Рабочую камеру и оборудование чистите после каждого приготовления, чтобы загрязнения не пригорали.

Жир легче всего устраняется теплым мыльным раствором, пока печь еще теплая.

Для пригоревших и сильных загрязнений используйте обычные чистящие средства для духовок. После их использования хорошо очистите камеру водой для устранения остатков чистящего средства.

Нельзя использовать агрессивные чистящие средства, например, грубые средства для чистки, жесткие губки и мочалки, средства для устранения ржавчины, пятновыводители и под.

Противни, решетку и подобное оборудование мойте горячей водой с моющим средством.

Рабочая камера, внутренняя сторона дверцы и противни покрыты специальной эмалью, имеющей гладкую и стойкую поверхность. Этот специальный слой дает возможность более простой очистки уже при обычной комнатной температуре.

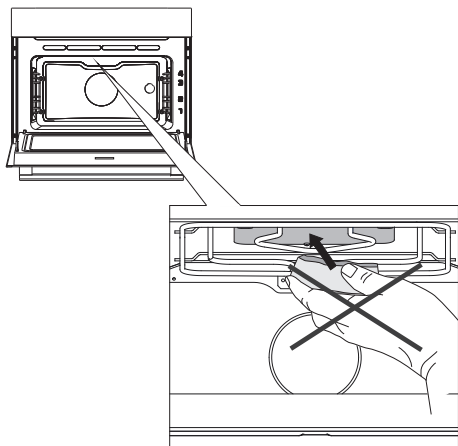

Для очистки крышки потолка духовки не используйте агрессивные чистящие средства, абразивные чистящие средства, абразивные губки, пятновыводители, средства для удаления ржавчины и т. д.

ОЧИСТКА ДУХОВКИ С ПОМОЩЬЮ ФУНКЦИИ AQUACLEAN

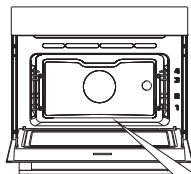

1 Поверните ПЕРЕКЛЮЧАТЕЛЬ РЕЖИМА НАГРЕВА в положение AquaClean. На дисплее загорятся символ режима нагрева, предустановленная температура и время 30 минут.

 Продолжительность программы не меняется.

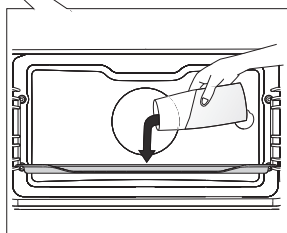

2 В стеклянный или мелкий противень налейте 0,6 литров воды и вставьте его на нижний уровень направляющих.

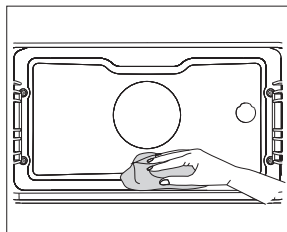

3 Через 30 минут загрязнения на стенках духовки размякнут и их можно будет протереть влажной тряпкой.



Перед тем как включить программу AquaClean, полностью охладите духовку.

СНЯТИЕ И ОЧИСТКА СЪЕМНЫХ НАПРАВЛЯЮЩИХ

Для очистки съемных направляющих используйте только обычные моющие средства.

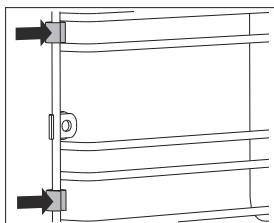
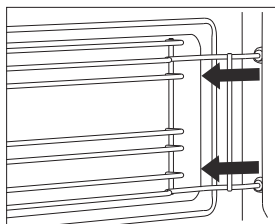
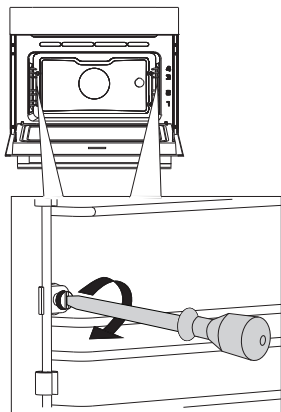

1 Открутите винты с помощью отвертки.

2 Извлеките направляющие из отверстий в задней стенке.

Следите, чтобы распорки съемных направляющих не потерялись. После очистки установите их на место, иначе в духовке может появиться искрение.



После очистки закрепите съемные направляющие, крепко прикрутив их винтами (с помощью отвертки).
Устанавливайте направляющие на ту же стенку, с которой вы их сняли.

ЗАМЕНА ЛАМПОЧКИ ОСВЕЩЕНИЯ

Электрическая лампочка является расходным материалом, гарантия на нее не распространяется!
Перед заменой извлеките из духовки противни, решетку и направляющие.

Для замены вам потребуется крестовая отвертка.

Галогеновая лампочка: G9, 230 В, 25 Вт.

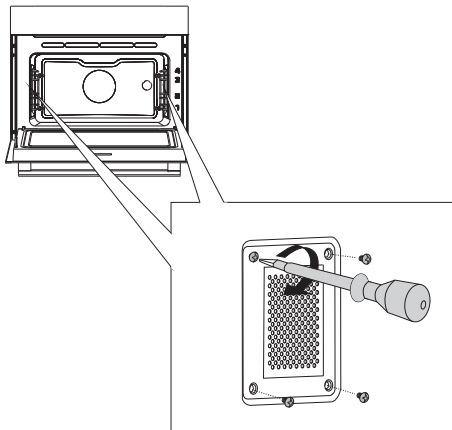

1 Открутите четыре винта на крышке. Снимите крышку и стекло.

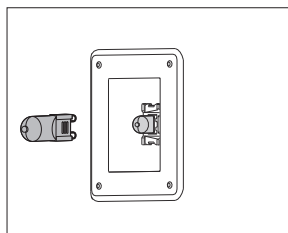

2 Замените перегоревшую лампочку новой.



Используйте защиту, чтобы не обжечься.

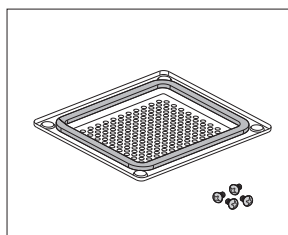

На крышке имеется уплотнитель, который нельзя снимать и который не должен отставать от крышки. Уплотнитель должен плотно прилегать к стенке духовки.



После замены лампочки крепко прикрутите крышку винтами (с помощью отвертки), иначе в духовке может появиться искрение.

ТАБЛИЦА ОШИБОК И НЕИСПРАВНОСТЕЙ

Ошибка/неисправность	Причина и устранение
Сенсоры не реагируют, информация на дисплее не меняется.	Отключите духовку от электросети на несколько минут (выкрутив предохранитель или выключив главный выключатель), затем снова подключите духовку к электросети и включите ее.
Предохранитель бытовой электропроводки постоянно отключается.	Вызовите специалиста сервисного центра!
Не работает освещение духовки.	Замена лампочки освещения описана в разделе «Замена лампочки освещения».
Выпечка плохо пропеклась.	Вы правильно установили температуру и режим нагрева? Дверца духовки закрыта?
На дисплее высвечивается код ошибки (E1, E2, E3...).	В случае неисправной работы программного модуля отключите духовку от электросети на несколько минут (выкрутив предохранитель или выключив главный выключатель), затем снова подключите духовку к электросети, включите ее и установите текущее время. Если ошибка повторяется, обратитесь в сервисный центр.
В духовке наблюдается искрение.	Проверьте, плотно ли прикручена крышка лампочки и установлены ли распорки на направляющих. Проверьте, правильно ли установлены направляющие.

При невозможности устранить неисправность в соответствии с приведенными рекомендациями обратитесь в сервисный центр. Гарантия на неисправности, связанные с неправильным монтажом, подключением и использованием прибора, не распространяется. Потребитель сам оплачивает расходы по устранению таких неисправностей.



Перед ремонтом отключите прибор от электросети, выкрутив предохранитель или выключив главный выключатель или вынув вилку из сетевой розетки.

УТИЛИЗАЦИЯ



Упаковка изготовлена из экологически чистых материалов, которые можно без ущерба для окружающей среды подвергать переработке, складировать на специальных полигонах для хранения отходов и утилизировать. Упаковочные материалы имеют соответствующую маркировку.

Символ на изделии или его упаковке указывает, что оно не подлежит утилизации в качестве бытовых отходов. Изделие следует сдать в соответствующий пункт приема электронного и электрооборудования для последующей утилизации.

Соблюдая правила **утилизации изделия**, вы сможете предотвратить причинение ущерба окружающей среде и здоровью людей, который возможен вследствие неподобающего обращения с подобными отходами. За более подробной информацией об утилизации изделия просьба обращаться к местным властям, в службу по вывозу и утилизации отходов или в магазин, в котором вы приобрели изделие.

Производитель оставляет за собой право на внесение изменений и ошибки в инструкции по эксплуатации.

A page of lined paper with 25 horizontal lines, intended for writing.





ООО «Горень БТ»: 119180, Москва,
Якиманская набережная, д.4, стр.1, этаж 3,
пом. I, ком. 55

COMBI MW_IL_45_ORAITO2



602214

ru (09-21)