

HU

**RÉSZLETES
HASZNÁLATI
ÚTMUTATÓ** KOMBINÁLT
SZABADON ÁLLÓ
TŰZHELYHEZ

gorenje

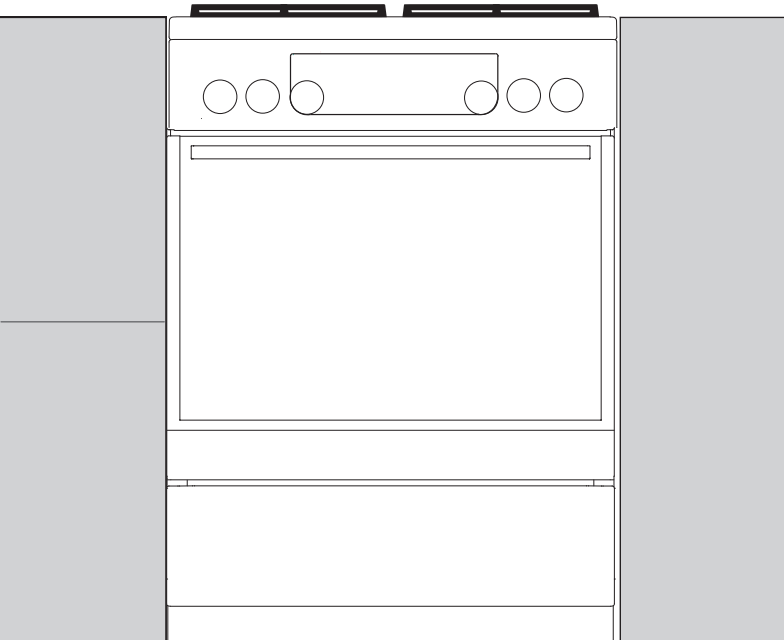
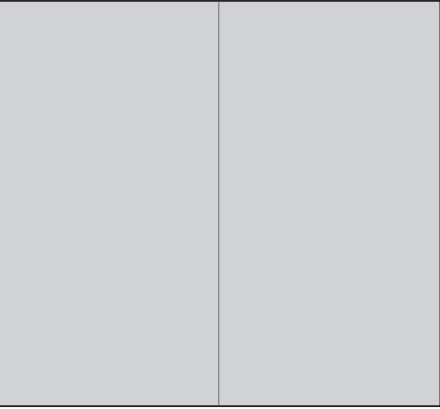

Köszönjük Önnek a bizalmat és a készülék megvásárlását.

Ez a részletes használati útmutató megkönnyíti a termék használatát. Az útmutató segítségével a lehető leggyorsabban ismerheti meg új készülékét.

Győződjön meg arról, hogy sértetlen állapotban kapta meg a készüléket. Ha szállítás közben keletkezett sérülést észlel, vegye fel a kapcsolatot a kereskedővel, akitől a terméket megvásárolta, vagy a területi raktárral, ahonnan azt kiszállították. Ezek telefonszámát megtalálja a számlán vagy a szállítólevélen.

A használati útmutató csak abban az esetben érvényes, ha az Ön országának betűjele fel van tüntetve a készüléken. Ha a készüléken NINCS országjel, tanulmányozza át az arra vonatkozó műszaki utasításokat, hogy hogyan kell a készüléket átalakítani az adott országban érvényes használati követelményeknek megfelelően.

A készüléket az érvényes szabályozásnak megfelelően kell csatlakoztatni és csak jól szellőző helyiségben használható. A készülék csatlakoztatása és használata előtt olvassa el a használati útmutatót.

A használati útmutató honlapunkon is megtalálható:

<http://www.gorenje.com>

GORENJE gospodinjski aparati, d.o.o.
Partizanska cesta 12
SI-3320 Velenje, SLOVENIJA
info@gorenje.com



Fontos információ



Tipp, megjegyzés

TARTALOM

4 FONTOS BIZTONSÁGI UTASÍTÁSOK 9 A készülék csatlakoztatása előtt 10 KOMBINÁLT SZABADON ÁLLÓ TŰZHELY 14 Vezérlő egység 15 A készülék adatai - adattábla	BEVEZETŐ
16 A KÉSZÜLÉK HASZNÁLATA 16 A készülék első alkalommal történő használata előtt 16 Főzőlap (modelltől függően) 19 Sütő 22 A beállítások kiválasztása 24 További funkciók / extrák kiválasztása 26 A sütés folyamatának megkezdése 26 A sütő kikapcsolása 27 A sütési üzemmódok leírása és sütési táblázatok	A KÉSZÜLÉK HASZNÁLATA
43 KARBANTARTÁS & TISZTÍTÁS 44 Hagyományos sütőtisztítás 44 Gázégő 45 Az aqua clean funkció használata a sütő tisztítására 46 A huzal és a teleszkópos kihúzható sínek eltávolítása és tisztítása 47 A katalitikus betétek tisztítása és felhelyezése 48 A sütőajtó levétele és visszahelyezése 51 A sütőajtó üveglapjának kivétele és visszahelyezése 53 Izzócsere	KARBANTARTÁS & TISZTÍTÁS
54 SPECIÁLIS FIGYELMEZTETÉSEK ÉS HIBAÜZENETEK	HIBA-ELHÁRÍTÁS
56 ELHELYEZÉS ÉS A CSATLAKOZTATÁSRA VONATKOZÓ UTASÍTÁSOK 62 FŰVÓKA TÁBLÁZAT 64 ÁRTALMATLANÍTÁS	EGYÉB

FONTOS BIZTONSÁGI UTASÍTÁSOK



OLVASSA ÁT FIGYELMESEN AZ UTASÍTÁSOKAT ÉS ŐRIZZE MEG, MERT KÉSŐBB IS SZÜKSÉGE LEHET RÁ

A készüléket akkor használhatják 8 évesnél idősebb gyerekek, valamint csökkent fizikális, érzékszervi vagy mentális képességekkel rendelkező, illetve megfelelő tudással és tapasztalattal nem rendelkező személyek, ha felügyeletük biztosított vagy ha megfelelő útmutatást kaptak a készülék biztonságos használatáról és megértették az ezzel járó veszélyeket. A gyerekek nem szabad, hogy játsszanak a készülékkel. A készülék tisztítását és karbantartását nem végezhetik gyerekek felügyelet nélkül.

FIGYELMEZTETÉS: A készülék és annak hozzáférhető részei használat közben igen felforrósodhatnak. Ügyeljen rá, hogy ne érintse meg ezeket a részeket. A 8 évesnél fiatalabb gyerekeket távol kell tartan a készüléktől, vagy folyamatosan felügyelni szükséges őket.

FIGYELMEZTETÉS: A készülék hozzáférhető részei működés közben felforrósodhatnak. Tartsa távol a kisgyerekeket a sütőtől.

A készülék használat közben igen felforrósodhat. Ügyeljen rá, hogy ne érintse meg a sütő égőit.

FIGYELMEZTETÉS: Tűzveszély: ne tároljon semmilyen tárgyat a főzési felületeken.

FIGYELMEZTETÉS: A főzőlapon olajban vagy zsírban való felügyelet nélküli sütés veszélyes lehet és tüzet is okozhat.

SOHA ne próbálja meg a tüzet vízzel eloltani, hanem kapcsolja ki a készüléket és takarja le a lángot – pl. egy fedővel vagy egy tűzálló takaróval.

FIGYELEM: A főzés folyamatát felügyelni szükséges. A rövid ideig tartó főzési folyamatot állandóan felügyelni kell.

FIGYELMEZTETÉS: Az izzó cseréje előtt győződjön meg róla, hogy a készülék áramtalanításra került-e – az áramütés veszélyének elkerülése érdekében.

FIGYELEM: A készülék kizárólag főzési célokra szolgál és nem használható más célokra, például helyiségek fűtésére.

A készüléket nem szabad külső időzítővel vagy külön távirányítóval vezérelni.

FIGYELMEZTETÉS: Kizárólag a gyártó által készített tűzhelyvédő rácsot használjon, illetve olyat, ami a használati útmutatóban a gyártó részéről megfelelőként van feltüntetve – valamint olyat, ami be van építve a készülékbe. A nem megfelelő tűzhelyvédő rács használata balesetveszélyes lehet.

FIGYELMEZTETÉS: Ha a felület megrepedt, kapcsolja ki a készüléket az áramütés lehetőségének elkerülése érdekében. Kapcsolja ki valamennyi főzési mező kapcsolóját és csavarja ki a biztosítékot vagy kapcsolja le a fő biztosítékot, hogy a készülék teljesen le legyen választva az elektromos hálózatról.

Ha a sütőajtó üvege megrepedt vagy megsérült, ne használja a sütőt és hívjon szerelőt

FIGYELEM: A főzőlap üvegének törése esetén:

- azonnal zárja el az összes égőt és minden elektromos fűtőelemet és válassza le a készüléket az elektromos hálózatról
- ne érintse meg a készülék felületét,
- ne használja a készüléket.

A készülék csatlakoztatására használjon 5 x 1,5 mm²-es, H05VV-F5G1,5 jelölésű, vagy annál jobb kábelt. A kábelt a szakszerviz munkatársa vagy más megfelelően képzett szakember kell hogy felszerelje.

A készüléket közvetlenül a padlón kell elhelyezni, mindenféle alátét vagy tartó nélkül.

Az indukciós főzési mezőre ne helyezzen olyan tárgyakat, mint kések, villák, kanalak vagy fedők, mert ezek ott erősen felmelegedhetnek.

Használat után kapcsolja ki a főzési mezőt a megfelelő vezérlő elemekkel; ne bízsa magát kizárólag az edényfelismerő rendszerre.

A sütőajtó üvegének vagy a főzőlap-fedél üvegének (ahol értelmezhető) tisztítására ne használjon erős tisztítószeret vagy éles fém kaparókat, mivel ezek megkarcolhatják a felületet, ami az üveg töréséhez vezethet.

A készüléket nem szabad dekor ajtó mögé elhelyezni, a túlhevülés elkerülése érdekében.

A főzőlap tisztítására ne használjon gőztisztítót vagy nagynyomású tisztítót, mert ezek áramütés okozhatnak.

A rozsdamentes acél vezérlő panellel és elektromos sütővel rendelkező tűzhely hűtőventilátorral van felszerelve.

A sütő működése közben, amikor az ajtó zárva van, a levegő a vezérlő panel alatti részen áramlik ki a tűzhelyből.

Ha nincs légáramlás, kapcsolja ki a készüléket, és vegye fel a kapcsolatot a szervizzel.

Ha a csatlakozó kábel sérült, azt csak a gyártó, annak márkaszervize vagy más megfelelően képzett személy cserélheti ki, a veszélyek elkerülése érdekében.



- FIGYELEM: dőlésveszély.



- FIGYELMEZTETÉS: A készülék feldőlésének megelőzésére stabilizáló eszközt kell felszerelni. Olvassa el az elhelyezésre vonatkozó utasításokat.

Kizárólag a sütőhöz javasolt hússzondát használjon.

Ügyeljen rá, hogy a fedél tiszta legyen és mielőtt felemelné, nézze meg, hogy nincs-e rajta ráfröccsent folyadék. A fedél lakkozott vagy üveg lehet. Csak akkor szabad lecsukni, ha a főzési mezők teljesen lehűltek.

A készüléket rögzített, a kábelezési szabályoknak megfelelő huzalozáshoz kell csatlakoztatni.

A készüléket olyan rögzített huzalozáshoz kell csatlakoztatni, amelybe megszakító is be van építve. A rögzített huzalozás meg kell hogy feleljen a kábelezési szabályoknak.

A készülék háztartásban való használatra készült. Ne használja semmilyen más célra, például helyiség fűtésére, házi vagy más állatok, papír, textíliák, fűszernövények, stb. szárítására – mivel ez sérülés- és tűzveszélyes lehet.

A készülék csatlakoztatását kizárólag a gázszolgáltató által arra felhatalmazott szakember végezheti el, vagy egy arra felhatalmazott szerviz.

A csatlakoztatás során meg kell felelni valamennyi, a gázcsatlakoztatásra vonatkozó jogszabálynak és a helyi gázszolgáltató műszaki feltételeinek.

A nem hozzáértő személy által végzett szervizelés és javítás robbanásveszéllyel, áramütéssel, rövidzárlattal és ezek következményeként személyi sérüléssel járhat, valamint a készülék meghibásodásához vezethet. Az ilyen feladatokat kizárólag arra felhatalmazott szakember végezheti el.

A készülék elhelyezése és csatlakoztatása előtt győződjön meg róla, hogy a helyi csatlakoztatási feltételek és jellemzők (a gáz típusa és nyomása) megfelelnek-e a készülék kialakításának.

A készülék kialakítása az adattáblán van feltüntetve.

A készülék nincs csatlakoztatva égéstermék-elvezető berendezéshez. A készüléket az üzembe helyezésre vonatkozó érvényes előírásoknak megfelelően kell elhelyezni és csatlakoztatni. Különös figyelmet kell fordítani a szellőzésre vonatkozó követelményeknek.

A készülék a 2/1 osztályba tartozik, ezért amikor sorban van elhelyezve, mindkét oldalon érintkezhet a szomszédos bútorelemekkel. Az egyik oldalán állhat a készüléknél magasabb szekrény, legalább 10 cm-re a készüléktől. A másik oldalán ilyen esetben csak egy, a készülékkel azonos magasságú bútorelem helyezhető el. Ügyeljen az égő részeinek megfelelő összeállítására.

A készüléket ne helyezze erős hőforrás (például szilárd tüzelésű kályha) mellé, mert a magas hőmérséklet kárt okozhat a készülékben.

Ha hosszabb ideig nem kívánja használni az égőket (pl. mielőtt nyaralni menne), zárja el a fő bemeneti szelepet.

Ha a csatlakozó kábel megsérül, azt csak a gyártó, annak márkaszervize vagy más megfelelően képzett személy cserélheti ki, a veszélyek elkerülése érdekében. A készülék működése biztonságos a sínekkel és azok nélkül is.

Ha bármilyen hibát vesz észre a gázvezetéken, vagy ha gázszagot érez a helyiségben:

- azonnal zárja el a gázcsapot vagy a gázpalack szelepét;
- oltson el mindenféle nyílt lángot, beleértve a dohánytermékeket is;
- ne kapcsoljon be semmilyen elektromos készüléket (beleértve a lámpákat is);
- szellőztesse ki alaposan a helyiséget – nyissa ki az ablakokat;
- azonnal tájékoztassa a szervizet vagy a helyi gázszolgáltatót.

A sütő falait ne fedje be alufóliával, és ne helyezzen tepsiket vagy más edényeket a sütő aljára. Az alufólia gátolja a levegő keringését a sütőben, hátráltatja a sütési folyamatot és tönkre teszi a zománcbevonatot.

Működés közben a sütő ajtaja igen felforrósodhat. A kiemelt védelem érdekében a sütő ajtajába egy harmadik üveg is beépítésre került (csak egyes modelleknél), ami tovább csökkenti a külső felület hőmérsékletét.

A sütőajtó zsanérjai a túl nagy teherből megsérülhetnek. Ne helyezzen nehéz edényeket a nyitott sütőajtóra és ne támaszkodjon rá a sütőtér tisztítása közben. Soha ne álljon rá a nyitott sütőajtóra és ne engedje a gyerekeknek, hogy ráüljenek. Ügyeljen rá, hogy a szellőzőnyílások soha ne legyenek letakarva vagy eltömődve.

FIGYELEM: A gáz főzőberendezések használata hő-, nedvesség- és égéstermék-képződéssel jár abban a helyiségben, ahol a készülék elhelyezésre került. Ügyeljen rá, hogy a konyha jól szellőzzék, különösen a készülék használata közben: tartsa nyitva a természetes szellőzőnyílásokat vagy szereljen fel egy mechanikus szellőztető berendezést (mechanikus elszívót).

A készülék hosszabb ideig tartó intenzív használata esetén további szellőztetésre lehet szükség: például egy ablak kinyitására, vagy hatékonyabb szellőztetésre, például a mechanikus szellőztető teljesítményének növelésére, ahol ilyen készülék jelen van.

A készülék nehéz. Mozgatásához legalább 2 személy szükséges.

A KÉSZÜLÉK CSATLAKOZTATÁSA ELŐTT



A készülék csatlakoztatása előtt olvassa át figyelmesen a használati útmutatót. A nem megfelelő csatlakoztatásból vagy használatból eredő garancia-igények vagy javítások nem képezik a garancia tárgyát.

KOMBINÁLT SZABADON ÁLLÓ TŰZHELY

A SÜTŐ ÉS TARTOZÉKAINAK ISMERTETÉSE (modelltől függően)

Mivel a jelen útmutatóban ismertetett készülékek tartozékai modelltől függően eltérőek lehetnek, egyes, az útmutatóban szereplő funkciók vagy tartozékok lehetséges, hogy nincsenek jelen az Ön készülékénél.

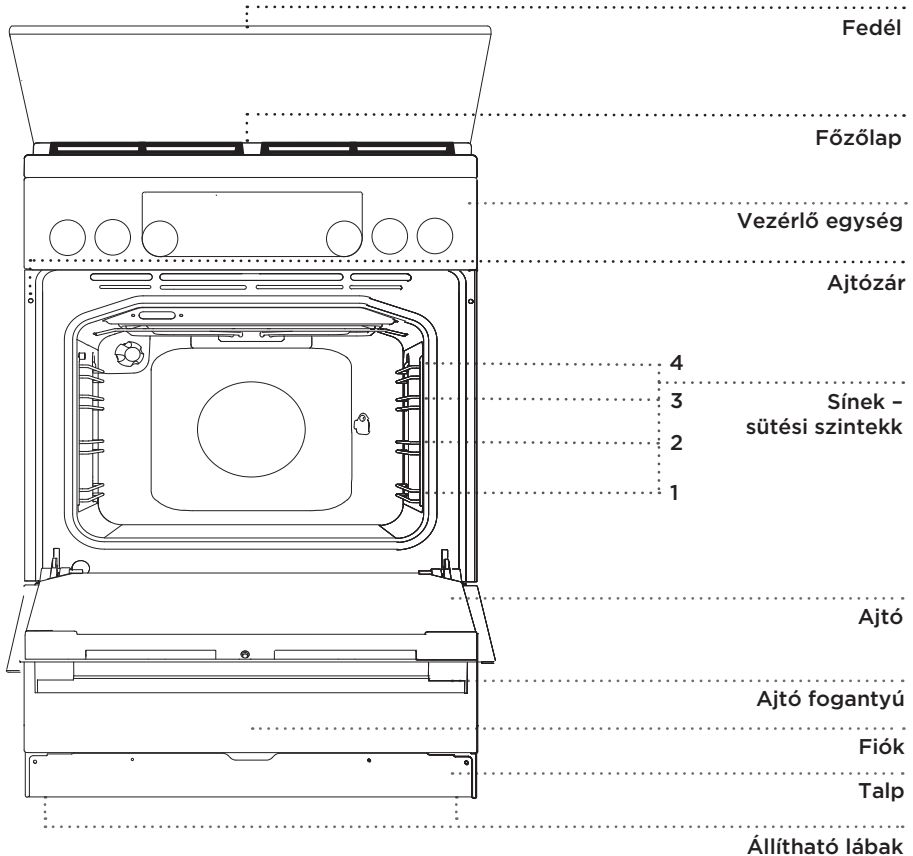

A KÉSZÜLÉK FEDELE

Ügyeljen rá, hogy a fedél mindig tiszta legyen és hogy ne legyen rajta ráfröccsent folyadék, mielőtt felemelné. A fedél lakkozott vagy üveg lehet. Csak akkor szabad lezárni, ha már valamennyi főzési mező teljesen kihűlt.



A terméken vagy a csomagolásán feltüntetett jelölés azt jelenti, hogy az üvegfedél a hőtől elrepedhet. A fedél lehajtása előtt zárja el az összes égőt.

FIÓK



Ne tároljon gyúlékony, robbanékony, illékony vagy hőre érzékeny dolgokat (papír, konyharuha, műanyag zacskók, tisztítószer, sprayk) a sütő tárolófiókjában, mivel ezek a sütő működése közben kigyulladhatnak és tüzet okozhatnak.

BENYOMHATÓ GOMB

Nyomja befelé egy kicsit gombot, amíg ki nem ugrik, majd forgassa el.



Minden egyes használat után forgassa vissza a gombot "off" helyzetbe és nyomja vissza be. A gomb csak akkor nyomható be, ha "off" pozícióban van.

JELFÉNYEK

Amikor a sütő be van kapcsolva, világít a **sárga jelfény**.

Sárga jelfény akkor világít, amikor a készülék bármely funkciója aktív (modelltől függően).

Egy-egy funkció kiválasztásakor a választott gomb felülete világítani kezd.

A sütő jelfényei automatikusan bekapcsolnak, amikor a sütési üzemmód kiválasztásra kerül.

SÍNEK

A sínek segítségével négy szinten lehetséges az ételkészítés (jegyezze meg, hogy a sínek/ szinten számozása alulról felfelé történik). A 3. és 4. szintek grillezésre szolgálnak.

TELESZKÓPOS KIHÚZHATÓ SÍNEK

A teleszkópos kihúzható sínek a 2., a 3. és a 4. szintekre szerelhetők be. Ezek a sínek részben, vagy teljesen húzhatók ki.

DOMBORNOMOTT SÍNEK

A sütő két oldalán három szinten mélyedések vannak, amelyek a rács behelyezésére szolgálnak.

AJTÓZÁR

A zár kikapcsolja a sütő melegítését és a ventilátort, ha a sütő ajtaja működés közben kinyitásra kerül. Az ajtó bezárásakor a zár ismét bekapcsolja az égőket.

HŰTŐVENTILÁTOR

A készülék hűtőventilátorral van felszerelve, ami hűti a burkolatot és a készülék vezérlő paneljét. A sütő kikapcsolását követően a hűtőventilátor egy ideig még tovább működik, a sütő hűtése érdekében.

A SÜTŐ TARTOZÉKAI ÉS KIEGÉSZÍTŐI (modelltől függően)

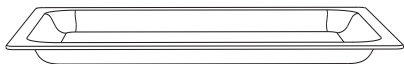

Az **ÜVEG SÜTŐTEPSI** valamennyi üzemmódban használható, továbbá tálaló edényként is szolgálhat.



A **RÁCS** grillezéshez használható, vagy alátétként edényekhez, tepsikhez, sütőtálakhoz, amelyekben az étel van.

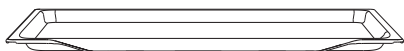

 A rácson van egy biztonsági retesz. A rácst, ha ki szeretné venni, emelje meg elől egy kicsit és úgy húzza ki a sütőből.

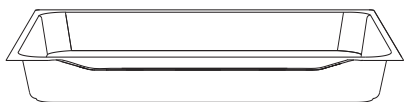

A **SÜTŐTEPSIT** mindenféle hús, hal és zöldség sütéséhez, valamint a rácson sült ételekről lecsöpögő zsír összegyűjtéséhez alkalmazzuk.

A **MÉLY SÜTŐTEPSI** húсок és piskótatészta sütésére ideális, csepp tálcaként is használható.

 Sütésnél soha ne helyezze a mély tepsit az első sínre, kivéve ha csepp tálcaként használja grillezésnél vagy nyárson sütésnél.



A sütőkészlet formája a melegedés során megváltozhat, ami nincs kihatással a használhatóságára. Kihűlés után visszaáll az eredeti állapot.

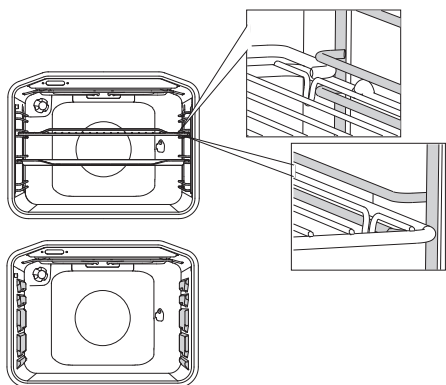

A rácsot vagy a tálcát mindig a két huzalprofil közötti részbe kell behelyezni.

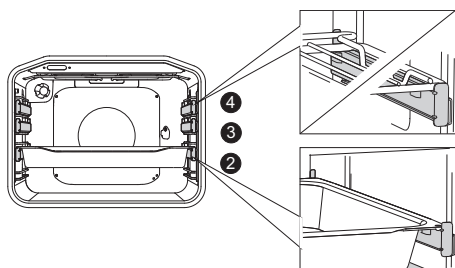

A teleszkópos kihúzható sínek esetében először húzza ki a síneket az egyik szinten, majd helyezze a rácsra a sütőtepsit. Ezt követően tolja be a síneket a kezével, amennyire csak lehet



A sütőajtót csak akkor zárja be, ha a teleszkópos sínek már teljesen be vannak tolvaa a sütőbe.

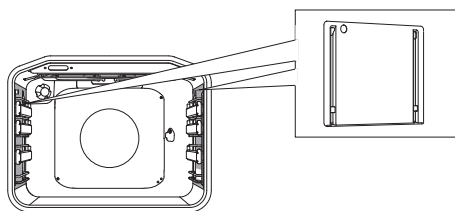

A **KATALITIKUS BETÉTEK** segítségével megelőzhető, hogy a kiforrccsenő zsír a sütőtér falaira tapadjon.



A **FORGÓNYÁRS** (húsnýárs) hús sütésére használható. A készlet egy nyárstartóból, egy csavarokkal ellátott nyársból és egy levehető nyélből áll.



A készülék és egyes elérhető részei működés közben felforrósodhatnak. Használjon védőkesztyűt.

VEZÉRLŐ EGYSÉG

(modelltől függően)

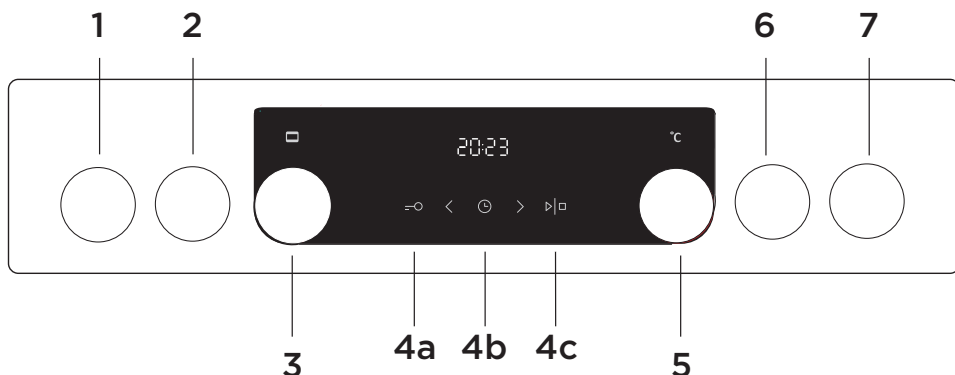

- 1 BAL ELSŐ FŐZÉSI MEZŐ GOMB
- 2 BAL HÁTSÓ FŐZÉSI MEZŐ GOMB
- 3 ÜZEMMÓD VÁLASZTÓ GOMB
- 4a GYEREKZÁR GOMB
- 4b ELEKTRONIKUS IDŐZÍTÉS GOMB
- 4c START/STOP GOMB
- 5 HŐFOK GOMB
- 6 JOBB HÁTSÓ FŐZÉSI MEZŐ GOMB
- 7 JOBB ELSŐ FŐZÉSI MEZŐ GOMB

MEGJEGYZÉS:

A sütési üzemmódok jelölései a gombon vagy a sütő első oldalán lehetnek (modelltől függően).

A gombok jobban reagálnak, ha ujjának nagyobb felületével érinti meg őket. A gombok minden egyes érintésekor hangjelzés lesz hallható.

A KÉSZÜLÉK ADATAI - ADATTÁBLA

(modelltől függően)

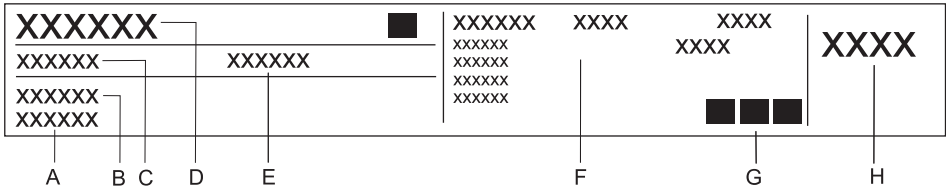

- A Szériaszám
- B Modell
- C Típus
- D Védjegy
- E Kód
- F Műszaki információk
- G Megfelelőségi jelölések / ikonok
- H Gyári gáztípus-beállítások

A készülék fő adatait tartalmazó adattábla a sütő szélén található és a sütőajtó kinyitásával válik láthatóvá.

Elektromos paraméterek (típustól függően; lásd a készülék adattábláját):

220-240V- ; 50-60Hz; 1x16A

380-415V 2N- ; 50-60Hz; 2x16A

Védettségi fok: IPX0

Célország	Készülék kategóriák
HU	I2H, I3B/P, II2H3B/P

HŐBEVITEL

Típusjelölés	Teljes névleges gázhőbevitel (kW)	Teljes névleges elektromos bevitel (kW)
FM6Axx-xxxxx	8,3	3,3
	7,8	3,3
FK6Axx-xxxxx	6,4	5,3
	5,9	5,3
	5,4	6,3
	4,9	6,3

A KÉSZÜLÉK HASZNÁLATA

A KÉSZÜLÉK ELSŐ ALKALOMMAL TÖRTÉNŐ HASZNÁLATA ELŐTT

A készülék átvételét követően távolítson el mindent a sütőtérből - beleértve a szállításhoz használt segédeszközöket is.

Tisztítsa meg a tartozékokat és egyéb eszközöket meleg víz és hagyományos tisztítószer segítségével. Ne használjon súroló hatású tisztítószereket.

Amikor a sütő első alkalommal melegszik fel, jellegzetes új szag lesz érezhető. Szellőztesse ki alaposan a helyiséget az első használat közben.

3-5 percre kapcsoljuk be valamennyi főzési mezőt a leg-I nagyobb fokozaton, edényt ne helyezünk rájuk. Az első melegítés során a főzőlap védőrétege esetleg füstöt eresztethet. Ezáltal a védőréteg eléri maximális szilárdságát.

FŐZŐLAP (modelltől függően)

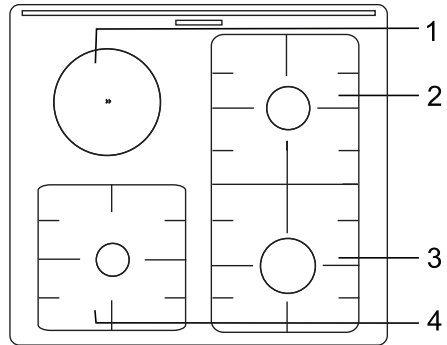
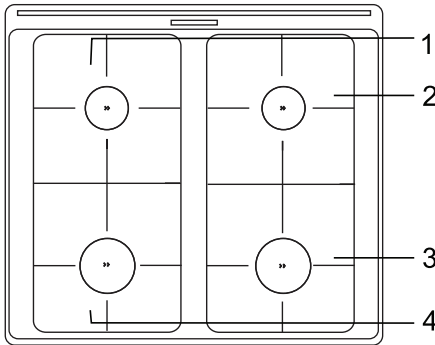

1. Bal hátsó főzési mező
2. Jobb hátsó főzési mező
3. Jobb első főzési mező
4. Bal első főzési mező

GÁZÉGŐK

- Az étel piritásához állítsa az égőt először maximális fokozatra, majd folytassa a főzést minimális fokozaton.
- Az égő fedelet mindig pontosan helyezze rá az égő koronára. Ügyeljen rá, hogy az égő korona nyílásai soha ne legyenek eltömődve.

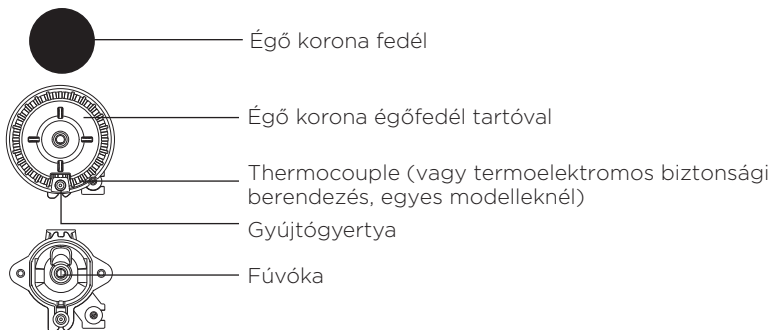

EDÉNYHASZNÁLATI TIPPEK

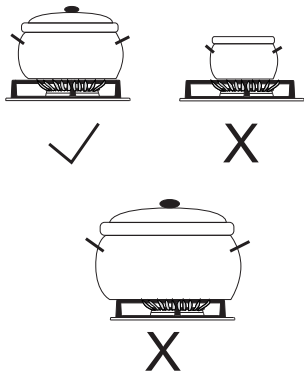

- megfelelő edényválasztás optimális főzési időt és gázfogyasztást tesz lehetővé. E tekintetben az edény átmérője a legfontosabb tényező.
- Ha egy edény túl kicsi, a lángok túlérnek az aljának a szélén és károsíthatják az edényt. Ezen felül a gázfogyasztás is nagyobb lesz.
- A gáz égéséhez levegőre is szükség van. Ha egy edény túl nagy, nincs elég levegő és az égés hatékonysága kisebb lesz.



Gázláng korlátozó (csak egyes modelleknél). A gázláng korlátozó használata akkor hasznos, ha kisebb átmérőjű edényben szeretne főzni. Helyezze rácsra, a kiegészítő égő fölé.

Égő típus	Edény átmérője
Nagy (3,0kW)	220–260 mm
Normál (1,9kW)	160–220 mm
Kiegészítő (1,0kW)	120–140 mm
Többgyűrűs égő (3,5kW)	220–260 mm

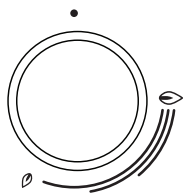

AZ ÉGŐ MEGGYÚJTÁSA ÉS MŰKÖDÉSE (modelltől függően)

 Mindig nyomja be a gombot mielőtt elforgatná.



A főzési teljesítmény-fokozatok a gombokon nagy és kis láng ikonokkal vannak jelölve. Forgassa el a gombot a nagy lángon  keresztül a kis lángra  majd vissza. A működési tartomány a két láng ikon között van.

A  és a  közötti beállítások nem javasoltak. Ebben a tartományban a láng instabil és kialudhat.

 Helyezze az edényt az égő fölötti rácsra, még mielőtt meggyújtana a lángot (a háromgyűrűs, két gyűrűs és mini-wok égőkre vonatkozik). Az égő kikapcsolásához forgassa el a gombot jobbra,  pozícióba.

Egykezes gyújtás

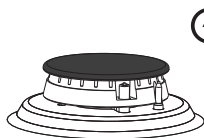

A gázégő meggyújtásához nyomja meg a megfelelő gombot és forgassa el a maximális teljesítmény-fokozatra. A gyújtógyertyából elektromos szikra képződik és a gáz meggyullad.

Kétkezes gyújtás

A gázégő meggyújtásához nyomja meg a megfelelő gombot és forgassa el a maximális teljesítmény-fokozatra. **Nyomja meg a gyújtógyertya gombját.**

A gyújtógyertyából elektromos szikra képződik és a gáz meggyullad.



 Az elektromos gyújtás csak akkor működik, ha a csatlakozó kábel csatlakoztatva van a hálózatra. Ha az elektromos gyújtás áramkimaradás vagy a gyújtógyertya nedvessége miatt nem működik, a gáz egy gyufaszál vagy öngyújtó segítségével még mindig meggyújtható. A gáz meggyújtását követően tartsa a gombot benyomva még körülbelül 10 másodpercig, amíg a láng nem stabilizálódik.



Ha az égő 15 másodpercen belül nem gyullad meg, zárja el és várjon legalább 1 percet. Ezután ismételje meg a gyújtás folyamatát.

Ha a láng egy égőn elalszik (mindegy, milyen okból), zárja el az égőt és várjon 1 percet, mielőtt ismét megpróbálná meggyújtani.

SÜTŐ

BEKAPCSOLÁS ÉS BEÁLLÍTÁSOK

A készülék csatlakoztatása után vagy egy hosszabb ideig tartó áramkimaradást követően a kijelzőn a 12:00 fog villogni és kigyullad a ⌚ ikon.

Állítsa be a napi időt.

AZ ÓRA BEÁLLÍTÁSA

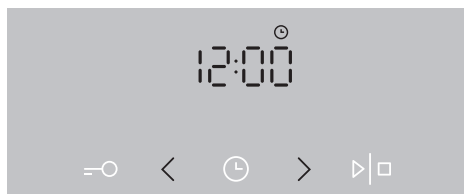

1 Állítsa be az órát a < vagy > gombok segítségével, majd hagyja jóvá a beállítást az ⌚ gomb érintésével.



Ha folyamatosan nyomva tartja az érték-módosító gombot, az értékek gyorsabban fognak változni a kijelzőn.

AZ ÓRA BEÁLLÍTÁSÁNAK MÓDOSÍTÁSA

Az óra beállítása akkor módosítható, ha nincs bekapcsolva semmilyen időzítés funkció.

Az aktuális idő (óra) beállításához érintse meg a CLOCK (óra) gombot többször egymás utána, a ⌚ ikon kiválasztásához.

AZ ÜZEMMÓD KIVÁLASZTÁSA (modelltől függően)

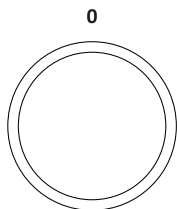







A sütési rendszer kiválasztásához forgassa el a gombot (jobbra vagy balra, modelltől függően) – lásd a program-táblázatot



A beállítások sütés közben is módosíthatók.

ÜZEMMÓD	LEÍRÁS	JAVASOLT HŐMÉRSÉKLET °C
SÜTÉSI ÜZEMMÓDOK		
»»»	GYORS ELŐMELEGÍTÉS E funkció segítségével a sütő a lehető legrövidebb idő alatt előmelegíthető. Ez a funkció nem alkalmas ételkészítésre. Ha a sütő felmelegedett a kívánt hőfokra, a melegítés folyamata leáll.	160
==	FELSŐ ÉS ALSÓ ÉGŐ E funkciónál a sütő aljában és tetején elhelyezett égők egyenletesen sugározzák a hőt a sütő belsejébe. Csak egy szinten süthető tészta vagy hús.	200
—	FELSŐ ÉGŐ Csak a sütőtér tetején lévő égő sugározza a hőt az ételbe. Ideális az ételek felső részének piritására (végső piritás).	180
—	ALSÓ ÉGŐ Csak a sütőtér alján lévő égő sugározza a hőt. Ez az üzemmód ideális az ételek aljának piritására.	180
▼▼	GRILL Csak a grill égő, a nagy grill szett része, működik. Ez az üzemmód ideális kisebb mennyiségű melegszendvics és sörkolbász sütésére vagy kenyér piritására. A maximális megengedett hőmérséklet: 230 °C.	220
▼▼▼	NAGY GRILL A felső égő és a grill égő működik. A hőt közvetlenül a sütő tetejében elhelyezett grill égő sugározza. A melegítő hatás növelésére a felső égő is működik. Ez a kombináció ideális kisebb mennyiségű melegszendvics és sörkolbász sütésére vagy kenyér piritására. A maximális megengedett hőmérséklet: 230 °C.	220
▼▼▼	GRILL ÉS LÉGKEVERÉS A grill égő és a ventilátor működik. Ez a kombináció ideális hús grillezésére és nagyobb darab húsok vagy szárnyas egy szinten való sütésére. Ez a funkció használható ételek gratinírozására és ropogós kéreg sütésére is.	170
—	FELSŐ ÉGŐ ÉS LÉGKEVERÉS A felső égő és a ventilátor működik. ez az üzemmód ideális nagyobb darab húsok és szárnyas sütésére. Ez a funkció használható ételek gratinírozására is.	170



ÜZEMMÓD	LEÍRÁS	JAVASOLT HŐMÉRSÉKLET °C
	FORRÓ LEVEGŐ ÉS ALSÓ ÉGŐ Az alsó égő és a forró levegő funkció működik. Ez az üzemmód ideális pizza, piskóta, gyümölcstorta, kelt tészta és omlós tészta készítésére.	200
	FORRÓ LEVEGŐ A kerek égő és a ventilátor működik. A sütőtér hátsó falán elhelyezett ventilátor biztosítja a forró levegő folyamatos áramlását a sült vagy a tészta körül. Ez az üzemmód ideális hús sütésére és sütemény készítésére.	180
	ALSÓ ÉGŐ ÉS LÉGKEVERÉS Ez az üzemmód ideális kelt, de alacsonyabb tészták sütésére és gyümölcs, valamint zöldség befőzésére.	180
	FELSŐ ÉS ALSÓ ÉGŐ ÉS LÉGKEVERÉS Mindkét égő és a ventilátor működik. A ventilátor lehetővé teszi a forró levegő egyenletes keringését a sütőben. Ideális tészták sütésére, kiolvasztásra és gyümölcsök, zöldségek aszalására. bles.	180
	EDÉNYMELEGÍTÉS Ez a funkció edények (tányérok, csészék) melegítésére szolgál, tálalás előtt, hogy az ételek tovább maradjanak melegek.	60
	LASSÚSÜTÉS (GENTLEBAKE) ¹⁾ Ez a funkció kímélő, lassú és egyenletes sütést tesz lehetővé, ezért az így készített ételek puhák és szaftosak maradnak. Ideális húsok, halak és tészták sütésére, egy szinten. A hőmérsékletet 140 °C és 220 °C között állítsa be.	180
	KIOLVASZTÁS A levegő az égők bekapcsolása nélkül kering, csak a ventilátor működik. A funkció ételek lassú kiolvasztására szolgál.	-
	AQUA CLEAN Csak az alsó égő sugározza a hőt. E funkció segítségével távolíthatók el a sütőből a foltok és étel-lerakódások. A program időtartama 30 perc.	70

¹⁾ Ez használatos az energia-hatékonyság meghatározására, az EN 60350-1 szabvány alapján.

A BEÁLLÍTÁSOK KIVÁLASZTÁSA

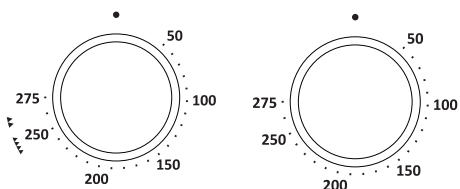
A HŐMÉRSÉKLET BEÁLLÍTÁSA



 Ha a sütőt a nagy grillel és a grillel használja, állítsa a hőfok-szabályozó gombot  pozícióba.



Forgassa el a gombot a kívánt HŐMÉRSÉKLET beállításához.

A START gomb megnyomását követően a készülék bekapcsol, a kijelzőn pedig megjelenik a hőmérséklet ikon.

 A készülék bekapcsolásához nyomja meg a START gombot és tartsa egy ideig (körülbelül 1 másodpercig) benyomva.

IDŐZÍTÉS FUNKCIÓK

Először forgassa el a SÜTÉSI ÜZEMMÓD VÁLASZTÓ GOMBOT; majd állítsa be a hőmérsékletet. Érintse meg többször egymás után a TIMER (időzítés) gombot a kívánt időzítés-funkció kiválasztásához.

Ekkor kigyullad a kiválasztott időzítés funkció ikonja és a kijelzőn villogni kezd a sütés kezdetének / végének módosítható ideje.

A sütési folyamat megkezdéséhez nyomja meg a START gombot. A kijelzőn az ELTELT SÜTÉSI IDŐ lesz látható.

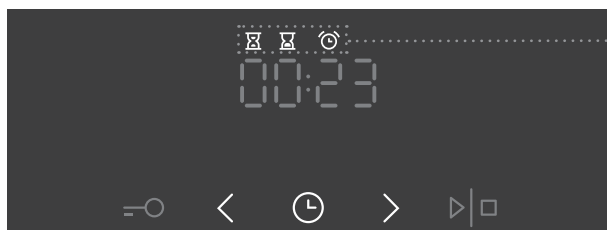

Időzítés funkció



A sütési idő beállítása

Ennél az üzemmódnál beállítható a sütő működésének időtartama (sütési idő). Állítsa be a kívánt sütési időt. Először állítsa be a perceket, majd az órákat. Az ikon és a sütési idő lesz látható a kijelzőn.



Késleltetett indítás beállítása

Ennél az üzemmódnál beállítható a sütési folyamat időtartama (sütési idő) és az az időpont, amikor be szeretnénk fejezni a sütést. Ügyeljen rá, hogy a napi idő pontosan be legyen állítva.

Példa:

Aktuális idő: dél

Sütési idő: 2 óra

Sütés vége: este 6 óra

Először állítsa be a MŰKÖDÉS IDŐTARTAMÁT (2 óra). Érintse meg kétszer az ÓRA gombot a MŰKÖDÉS VÉGE opció kiválasztásához. A kijelzőn ekkor automatikusan a napi idő és a sütő működési időtartamának összege fog villogni (14:00).

Állítsa be a sütés végének időpontját (18:00).

A sütési folyamat elindításához nyomja meg a START gombot. Az időzítés meg fogja várni a sütési folyamat kezdetének idejét és az ikon kigyullad. A sütő automatikusan be fog kapcsolni (délután 4 órakor) és a beállított időpontban fog leállni (este 6 óra).



A stopper beállítása

A stopper a sütő működésétől függetlenül állítható be. A leghosszabb lehetséges beállítás 24 óra.

Az utolsó percben a visszazámlálás másodpercekben történik.



A beállított időtartam elteltével a sütő működése automatikusan leáll (sütés vége). Hangjelzés lesz hallható, ami bármely gomb érintésével kikapcsolható. Egy perc elteltével a hangjelzés automatikusan kikapcsol.

Az időzítés funkciók az idő „0”-ra állításával törölhetők. Bármely időzítés funkció gyorsan törölhető a > és < gombok egyidejű megnyomásával és benyomva tartásával.

TOVÁBBI FUNKCIÓK / EXTRÁK KIVÁLASZTÁSA

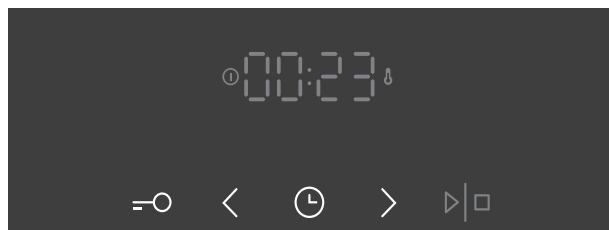

A funkciókat a kívánt gomb, vagy gomb-kombináció megnyomásával kapcsolhatja be vagy ki.

GYEREKZÁR

A CHILD LOCK (gyerekzár) gomb érintésével kapcsolható be. A kijelzőn ezt követően 5 másodpercre megjelenik a "Loc" felirat. A gyerekzár kikapcsolásához érintse meg ismét a gombot.

Ha a gyerekzár be van kapcsolva és semmilyen időzítés funkció nem aktív (csak az óra látható a kijelzőn), a sütő nem fog működni. Ha a gyerekzár egy időzítés funkció bekapcsolását követően kerül aktiválásra, a sütő normál módon működik tovább, de a beállítások módosítása nem lehetséges.

Ha a gyerekzár be van kapcsolva, az üzemmódok módosíthatók, de a további funkciók megváltoztatására nincs lehetőség. A sütési folyamat a gomb „0”-ra állításával kapcsolható ki.

A gyerekzár a sütő kikapcsolását követően is aktív marad. Új üzemmód kiválasztásához a gyerekzárát előbb ki kell kapcsolni.

SÜTŐ VILÁGÍTÁS

Ha egy sütési mód kiválasztásra került, a sütő világítása automatikusan bekapcsol.

5sek < HANGJELZÉS

A hangjelzés hangereje akkor módosítható, ha nincs időzítés funkció beállítva. (csak az aktuális napi idő látható a kijelzőn). .
Nyomja meg a < gombot és tartsa benyomva öt másodpercig. Először a "Vol" felirat jelenik meg a kijelzőn, két teljesen világos oszlop kíséretében. Érintse meg a < és a > gombokat és válasszon ki egyet a három lehetséges beállítás közül (egy, kettő vagy három oszlop). Három másodperc elteltével a beállítás automatikusan elmentésre kerül és ismét a napi idő lesz látható a kijelzőn.

5sek > A KIJELZŐ KONTRASZTJÁNAK CSÖKKENTÉSE

A sütési üzemmód-választó gomb "0" pozícióban kell hogy legyen. Tartsa benyomva a > gombot 5 másodpercig. Először a "br1" felirat jelenik meg a képernyőn, két teljesen világos oszlop kíséretében. Érintse meg a < és a > gombokat a kijelző kontrasztjának módosításához (egy, kettő vagy három oszlop). Három másodperc elteltével a beállítás automatikusan mentésre kerül.

=O ⌚ STANDBY

Az óra kijelzésének kikapcsolásához érintse meg egyszerre és tartsa legalább 5 másodpercig benyomva a "gomb" és az "óra" gombokat. A kijelzőn néhány másodpercig az "OFF" üzenet lesz látható, majd kigyullad az ⌚ ikon.

Az óra kijelzésének újbóli bekapcsolásához nyomja meg egyszerre a "gomb" és az "óra" gombokat olyankor, amikor nincs bekapcsolva semmilyen időzítés funkció.



Áramkimaradást követően, vagy a készülék kikapcsolása után a további funkció-beállítások csak néhány percig maradnak aktívak. Ezután valamennyi beállítás - a hangjelzés, a kontraszt és a gyerekszár kivételével - visszaáll a gyári beállításra.

A SÜTÉS FOLYAMATÁNAK MEGKEZDÉSE

A sütés folyamatának megkezdéséhez nyomja meg a START/STOP gombot és tartsa egy ideig benyomva. A hőmérséklet és a működés ikonok ekkor kigyulladnak. Ha nincs kiválasztva időzítés funkció, a sütés időtartama, a sütési idő lesz látható a kijelzőn.



Amíg a sütő melegszik, a hőmérséklet ikon villog. Amikor a sütő eléri a beállított hőmérsékletet, az ikon kigyullad és rövid sípolás lesz hallható.

 A hőmérséklet ikon működés közben időnként kigyullad, időnként elalszik, ami az égők működését mutatja.

A SÜTŐ KIKAPCSOLÁSA

A sütés folyamatának leállításához nyomja meg és tartsa lenyomva a START/STOP gombot.

Forgassa el a SÜTÉSI ÜZEMMÓD VÁLASZTÓ GOMBOT ÉS A HŐMÉRSÉKLET GOMBOT "0" pozícióba.

 A sütési folyamat végeztével valamennyi időzítés-beállítás leáll és törlésre kerül, a stopper kivételével. A kijelzőn a napi idő (óra) lesz látható. A ventilátor egy ideig még működik.

A SÜTÉSI ÜZEMMÓDOK LEÍRSA ÉS SÜTÉSI TÁBLÁZATOK

Ha az elkészíteni kívánt ételt nem találja a táblázatban, keressen hasonló típusú ételt. A táblázatban lévő információk egy szinten való sütésre vonatkoznak.

A táblázatban egy javasolt hőmérséklet-tartomány van feltüntetve. Kezdje az alacsonyabb hőmérséklettel és ha úgy találja, hogy az étel nem sül eléggé, vegye magasabbra a hőfokot.

A sütési idők becslések és bizonyos feltételektől függően eltérőek lehetnek.

Csak akkor melegítse elő a sütőt, ha az a táblázatokban lévő receptek alapján szükséges. Az üres sütő melegítése nagy energiafelhasználással jár. Ezért a tészták több szinten való sütésével vagy pizzák egymás után történő sütésével sok energia takarítható meg, mivel ilyen esetben a sütő már elő lesz melegítve.

Használjon sötét, szilikon-bevonatú vagy zománcozott tepsiket, mert ezek igen jól vezetik a hőt.

Ha sütőpapírt használ, győződjön meg róla, hogy az ellenáll-e a magas hőmérsékletnek is.

Ha nagyobb darab húsokat vagy tésztát készít, sok gőz szabadulhat fel a sütő belsejében, ami lecsapódhat a sütő ajtaján. Ez természetes jelenség, ami nem befolyásolja a készülék működését. A sütési folyamat végeztével törölje szárazra a sütő ajtaját és annak üvegét.

A sütőt a sütés folyamatának vége előtt körülbelül 10 perccel kapcsolja ki, így energiát takaríthat meg és kihasználhatja a felgyülemllett hőt.

A kondenzáció (pára) elkerülése érdekében ne hűtse a már elkészült ételt a zárt sütőben.

Különbéle típusú húrok általános átsütségi foká és javasolt végső maghőmérséklete

Ételtípus	Étel maghőmérséklete (°C)	A hús keresztmetszeti színe, a szaftok színe
MARHA		
Angolos	40-45	piros, mint a nyers hús, kevés szaft
Közepesen angolos	55-60	világos piros, sok világospiros szaft
Közepesen átsült	65-70	pink, kevés halványrózsaszín szaft
Jól átsült	75-80	egyenletesen szürkésbarna, kevés szintelen szaft
BORJÚ		
Jól átsült	75-85	piros-barna
SERTÉS		
Közepesen átsült	65-70	világos rózsaszín
Jól átsült	75-85	sárgás-barna
BÁRÁNY		
Jól átsült	79	szürke, rózsaszínes szaft
BIRKA		
Angolos	45	húsosan piros
Közepesen angolos	55-60	világos piros
Közepesen átsült	65-70	középen rózsaszín
Jól átsült	80	szürke
KECSKEHÚS		
Közepesen átsült	70	világos rózsaszín, rózsaszín szaft
Jól átsült	82	szürke, enyhén rózsaszín szaft
SZÁRNYAS		
Jól átsült	82	világos szürke
HAL		
Jól átsült	65-70	fehértől szürkésbarnáig

FELSŐ ÉS ALSÓ ÉGŐ

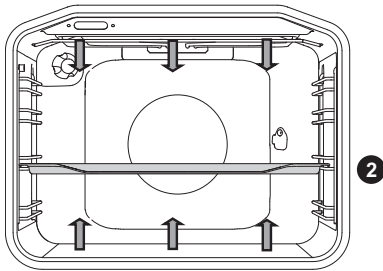

A sütőtér alján és tetején elhelyezett égők egyenletesen sugározzák a hőt a sütő belsejébe.

Hús sütése:

Használjon zománcozott, edzett üveg, agyag, vagy öntöttvas edényt vagy tepsit. A rozsdamentes acélból készült tepsik meg megfelelőek, mert erősen visszaverik a hőt.

Étel	Tömeg (g)	Szint (alulról)	Hőfok (°C)	Sütési idő (perc)
HÚS				
Sertéssült	1500	2	180-200	90-110
Sertés lapocka	1500	2	180-200	100-120
Sertés rolád	1500	2	180-200	120-140
Fasírt	1500	2	200-210	60-70
Marhasült	1500	2	170-190	120-140
Borjú rolád	1500	2	180-200	90-120
Bárány pecsenye	1500	2	180-200	80-100
Nyúl pecsenye	1500	2	180-200	50-70
Szarvascomb	1500	2	180-200	100-120
Pizza *	/	2	200-220	20-30
Csirke	1500	2	190-210	70-90
HAL				
Párolt hal	1000	2	210	50-60

Használja ezt az üzemmódot csirke sütésére, ha a készülék nem rendelkezik üzemmóddal. Használja azet az üzemmódot pizza sütésére, ha a készülék nem rendelkezik üzemmóddal.

A * jelölés azt jelenti, hogy a választott főzési módnál a sütőt elő kell melegíteni.

Tészta sütése:

Csak egy szintet és sötét tepsit használjon. A világos színű tepsikben a tészta lassabban sül, mert ezek visszaverik a hőt. A tepsit mindig a rácsra tegye. Ha a sütőhöz tartozó tepsit használja, vegye ki a rácsot. A sütési idő rövidebb lesz, ha a sütő már elő van melegítve.

Étel	Szint (alulról)	Hőfok (°C)	Sütési idő (perc)
TÉSZTA			
Zöldségfelfújt	2	190-200	30-35
Édes felfújt	2	190-200	30-35
Zsemle *	2	190-210	20-30
Fehér kenyér *	2	180-190	50-60
Hajdina kenyér *	2	180-190	50-60
Teljes kiőrlésű kenyér *	2	180-190	50-60
Rozskenyér *	2	180-190	50-60
Tönköly kenyér *	2	180-190	50-60
Diós kalács	2	170-180	50-60
Piskóta torta *	2	160-170	25-30
Túrós kalács	2	170-180	65-75
Cupcake	2	170-180	25-30
Aprósütemény leveles tésztából	2	200-210	20-30
Káposztás pirog	2	185-195	25-35
Gyümölcs torta	2	150-160	40-50
Habcsók	2	80-90	120-130
Bukta (Buchtel)	2	170-180	30-40

A * jelölés azt jelenti, hogy a választott főzési módnál a sütőt elő kell melegíteni.



Ne használja a mély tepsit az első szinten.

NAGY GRILL, GRILL

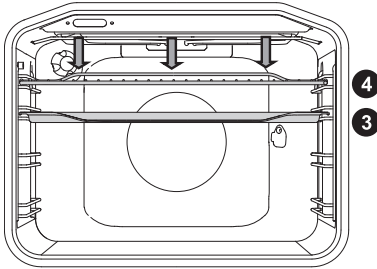

Ha a nagy grillel készít ételeket, a felső égő és a sütőtér felső részén elhelyezett grill égő fog működni.

Ételek grillezésekor a felső égő és a sütőtér felső részén elhelyezett grill égő fog működni.

A nyárs használata esetén a maximális hőmérséklet 230°C lehet.

Melegítse elő az infravörös (grill) égőt öt perccig.

Felügyelje folyamatosan a sütés folyamatát. A magas hőfok miatt a hús hamar odaéghet. A grill égővel való sütés ideális kolbászok, hús- és halszeletek (steak, szelet, lazacsteak vagy szelet, stb.) vagy pirítós kenyér zsírszegény módon történő ropogósra sütésére.

Ha közvetlenül a rácson grillez, kenje be olajjal, hogy a hús ne tapadjon rá és a 4. szinten helyezze el. Helyezze be a csepp tálcát az 1. vagy a 2. szintre. Ha tepsiben grillez, ügyeljen rá, hogy elegendő folyadék legyen az étel alatt, hogy ne égjen oda.

Fordítsa meg a húst sütés közben.

A grillezést követően tisztítsa meg a sütőt, a tartozékait és az eszközöket.

Grillezési táblázat – kis grill

Ételtípus	Tömeg (g)	Szint (alulról)	Hőfok (°C)	Sütési idő (perc)
HÚS				
Beefsteak, véres	180 g / darab	3	230	15-20
Sertésárja szeletek	150 g / darab	3	230	18-22
Hússzeletek / darabok	280 g / darab	3	230	20-25
Grillkolbász	70 g / darab	3	230	10-15
PIRÍTOTT KENYÉR				
Pirított kenyér	/	4	230	3-6
Melegszendvics	/	4	230	3-6

Grillezési táblázat - nagy grill

Ételtípus	Tömeg (g)	Szint (alulról)	Hőfok (°C)	Sütési idő (perc)
HÚS				
Beefsteak, véres	180 g / darab	3	230	15-20
Beefsteak, jól átsült	180 g / darab	3	230	18-25
Sertésárja szeletek	150 g / darab	3	230	20-25
Hússzeletek / darabok	280 g / darab	3	230	20-25
Borjúszelet	140 g / darab	3	230	20-25
Grillkolbász	70 g / darab	3	230	10-15
Löncshús (Leberkäse)	150 g / darab	3	230	10-15
HAL				
Lazacszeletek/filé	200 g / darab	3	230	15-25
PIRÍTOTT KENYÉR				
Pírtott kenyér	/	4	230	1-3
Melegszendvics	/	4	230	2-5

Amikor tepsiben lévő ételeket grillez, ügyeljen rá, hogy elegendő folyadék legyen alatta, hogy ne égjen oda. Sütés közben fordítsa meg a húst.

Ha pisztrángot süt, törölje a halat szárazra egy papírtörülő segítségével. Szórjon a belsejébe fűszereket, majd kenjen rá kívülről olajat és helyezze a rácsra. Ne fordítsa meg grillezés közben.



A grill (infravörös) használata során mindig tartsa zárva a sütő ajtaját.

A grill égő, a rács és a sütő egyéb tartozékai igen felforrósodhatnak grillezés közben, ezért használjon védőkesztyűt vagy hűsfogó csipeszt.

Sütés a forgónyárrsal (modelltől függően)



A forgónyárs használatakor lehetséges maximális hőmérséklet: 230°C.

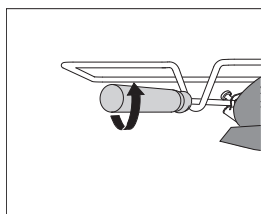
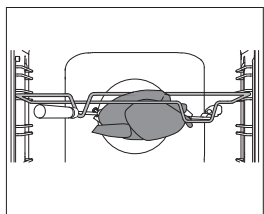
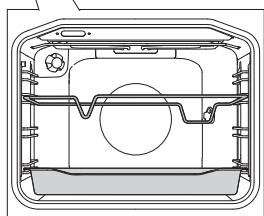
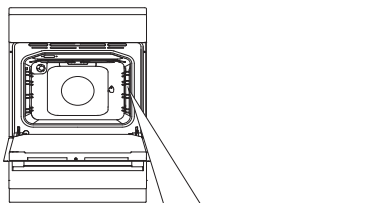

1 Helyezze be a nyárstartót alulról a 3 szintre és tegye a csepp tálcaként funkcionáló mély tepsi az első szintre.

2 Szúrja rá a húst a nyársra és szorítsa meg a csavarokat.

Helyezze a nyárs nyelét az első nyárstartóba és illessze a csúcsát a sütőtér hátsó falának jobb oldalán lévő nyílásba (a nyílást egy forgatható fedél védi).

3 Vegye le a nyárs nyelét és csukja be a sütő ajtaját.

Kapcsolja be a sütőt és válassza ki a NAGY GRILL üzemmódot



A grill csak akkor fog működni, ha a sütő ajtaja be van zárva.

GRILL VENTILÁTORRAL

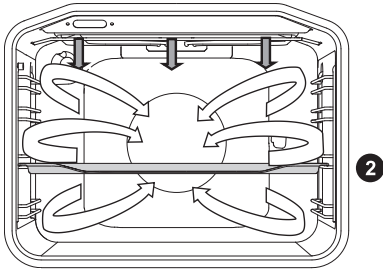

Ennél az üzemmódnál a grill égő és a ventilátor működik egyszerre. Ideális hús, halak és zöldségek grillezésére.

(Lásd a GRILL funkciónál felsorolt leírásokat és tippeket.)

Étel	Tömeg (g)	Szint (alulról)	Hőfok (°C)	Sütési idő (perc)
HÚS				
Kacsa	2000	2	150-170	80-100
Sertéssült	1500	2	160-170	60-85
Sertéstarja	1500	2	150-160	120-160
Sertéscomb	1000	2	150-160	120-140
Fél csirke	700	2	190-210	50-60
Csirke	1500	2	190-210	60-90
HAL				
Pisztráng	200 g / darab	2	200-220	20-30

FORRÓ LEVEGŐ ÉS ALSÓ ÉGŐ

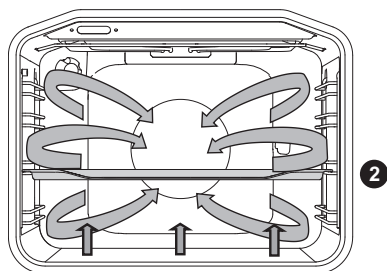

Az alsó égő és a forró levegő ventilátor működik. Ideális pizza, almás pite és gyümölcstorta sütésére.

(Lásd a FELSŐ és ALSÓ ÉGŐ funkcionál szereplő leírásokat és tippeket.)

Étel	Szint (alulról)	Hőfok (°C)	Sütési idő (perc)
Túrós kalács, omlós tészta	2	150-160	65-80
Pizza *	2	200-210	15-20
Quiche Lorraine, omlós tészta	2	180-200	35-40
Almás kalács, kelt tészta	2	150-160	35-40
Almás rétes, rétestészta	2	170-180	45-65

A * jelölés azt jelenti, hogy a választott főzési módnál a sütőt elő kell melegíteni.

FORRÓ LEVEGŐ

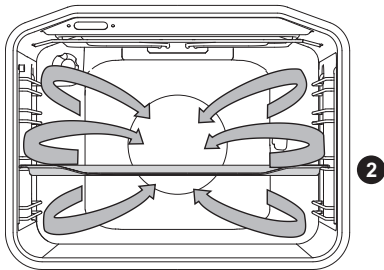

A kerek égő és a ventilátor működik. A sütőtér hátsó falában elhelyezett ventilátor biztosítja a forró levegő állandó áramlását a sült vagy a tészta körül.

Hús sütése:

Használjon zománcozott, edzett üveg, agyag vagy öntöttvas edényt vagy tepsit. A rozsdamentes acélból készült tepsik nem megfelelőek, mert erősen visszaverik a hőt.

Ügyeljen rá, hogy a sütés során elegendő folyadék legyen a hús alatt, hogy ne tudjon odaégni. Fordítsa meg a húst a sütés közben. A sült szaftosabb lesz, ha lefedi.

Étel	Tömeg (g)	Szint (alulról)	Hőfok (°C)	Sütési idő (perc)
HÚS				
Sertéssült, bőrös	1500	2	170-180	140-160
Kacsa	2000	2	160-170	120-150
Liba	4000	2	150-160	180-200
Pulyka	5000	2	150-170	180-220
Csirkemell	1000	3	180-200	60-70
Töltött csirke	1500	2	170-180	90-110

Tészta sütése:

Javasolt a sütőt előmelegíteni.

A kekszek és aprósütemények lapos tepsikben egyszerre több szinten is süthetők (2. és 3. szint).

A sütési idők akkor is eltérőek lehetnek, ha a sütéshez használt tepsik ugyanolyanok. A felső tepsiben lévő sütemények előbb megsülhetnek, mint az alsóban lévőek.

A tepsiket mindig a rácson helyezze el. Ha a sütőhöz tartozó tepsit használja, vegye ki a rácsot.

Az egyenletes sülés érdekében ügyeljen rá hogy a sütemények vastagsága azonos legyen.

Étel	Szint (alulról)	Hőfok (°C)	Sütési idő (perc)
TÉSZTA			
Piskóta tészta	2	150-160	25-35
Morzsasütemény	2	160-170	25-35
Gyümölcstorta, piskóta tésztából	2	150-160	45-65
Piskótatekercs*	2	160-170	15-25
Gyümölcstorta, omlós tészta	2	160-170	50-70
Almás rétes	2	170-180	40-60
Keksz, omlós tészta*	2	150-160	15-25
Keksz, nyomózsákból*	2	140-150	15-25
Aprósütemény, kelt tésztából	2	170-180	20-35
Aprósütemény, leveles tésztából	2	170-180	20-30
TÉSZTA - FAGYASZTOTT			
Almás és túrós rétes	2	170-180	50-70
Pizza	2	170-180	20-30
Sült burgonya, sütésre előkészített	2	170-180	20-35
Krokett, sütésre előkészített	2	170-180	20-35

A * jelölés azt jelenti, hogy a választott főzési módnál a sütőt elő kell melegíteni.



Ne tegye a mély tepsit az 1. szintre.

ALSÓ ÉGŐ ÉS VENTILÁTOR

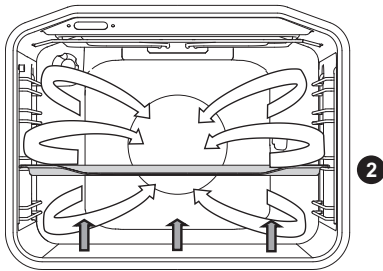

Ez az üzemmód ideális kelt, de alacsonyabb tészták sütésére, valamint gyümölcsök és zöldségek befőzésére. Használja alulról a második szintet és egy laposabb tepsit, hogy a forró levegő szabadon tudjon áramolni az étel felső részénél.

Befőzés

Készítse elő a befőzni kívánt élelmiszereket és a befőttes üvegeket. Használjon gumi tömítőgyűrűvel és üveg fedéllel rendelkező befőttes üvegeket. Ne használjon csavaros, vagy fém fedelű befőttes üvegeket, illetve fém dobozokat. Ügyeljen rá, hogy a befőttes üvegek azonos méretűek legyenek, ugyanaz legyen a tartalmuk és hogy szorosan le legyenek zárva.

Töltsön 1 liter forró (kb. 70°C) vizet a mély tepside és helyezzen a tepside 6 db 1 literes befőttes üveget. Tegye be a tepsit a sütőbe, a 2. szintre.

A befőzés során figyelje az ételt és addig főzze, amíg az üvegekben lévő folyadék forrni nem kezd, – amíg az első üvegekben meg nem jelennek a buborékok.

Ételtípus	Sín (alulról)	Hőmérséklet (°C)	Párolási idő (perc)	Hőmérséklet és idő a párolás megkezdése után	Pihentetési idő a sütőben (perc)
GYÜMÖLCS					
Eper	2	160-180	30-45	/	20-30
Csonthéjas gyümölcsök	2	160-180	30-45	/	20-30
Gyümölcskása	2	160-180	30-45	/	20-30
ZÖLDSÉG					
Ecetes uborka	2	160-180	30-45	/	20-30
Bab / sárgarépa	2	160-180	30-45	120°C, 45-60 min	20-30

LSÓ ÉS FELSŐ ÉGŐ LÉGKEVERÉSEL

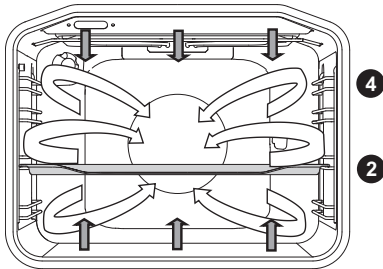

Ideális mindenféle tészta sütésére, kiolvasztásra, valamint gyümölcsök és zöldségek aszalására. Mielőtt az ételt az előmelegített sütőbe helyezné, várja meg, amíg első alkalommal kialszik a jelfény. A legjobb eredmény elérése érdekében süssön csak egy szinten. A sütőt elő kell melegíteni. Használja alulról a második vagy a negyedik szintet.

Táblázat tészták sütéséhez alsó-felső égők és ventilátor használata mellett

Tészta típusa	Szint (alulról)	Hőmérséklet (°C)	Sütési idő (perc)
Márványkalács	2	140-150	45-55
Sütemény szögletes tepsiben	2	130-140	45-55
Túróslepény	2	130-140	55-65
Gyümölcsös sütemény - omlós	2	140-150	35-45
Piskóta	2	140-150	25-35
Gyümölcsös piskóta	2	130-140	35-45
Piskótakekercs	2	140-150	15-25
Karácsonyi cipó	2	130-140	50-60
Lekvátos bukta	2	150-160	25-35
Kuglóf	2	130-140	40-50
Omlós sütemények	2	140-150	15-25
Nyomóval készített sütemények*	2	130-140	10-15
Aprósütemény, kelt tészta	2	140-150	15-20
Kenyér*	2	170-180	45-55
Quiche Lorraine	2	150-160	35-45
Almás rétes	2	150-160	40-50
Pizza*	2	180-190	10-20
Rétestészta	2	150-160	18-25

A * jelölés azt jelenti, hogy a választott főzési módnál a sütőt elő kell melegíteni.

LASSÚSÜTÉS (GENTLEBAKE)

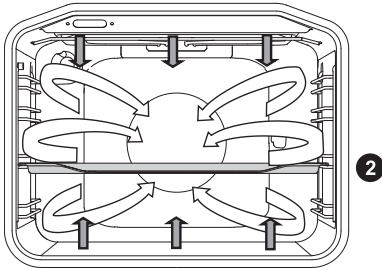

Ez a funkció kímélő, lassú és egyenletes sütést tesz lehetővé, ezért az így készített ételek puhák és szaftosak maradnak. Ideális húsok, halak és tészták sütésére, egy szinten.

Ételtípus	Szint (alulról)	Hőfok (°C)	Sütési idő (perc)
HÚS			
Sertéssült, 1 kg	2	190	90 - 120
Marhasült, 1 kg	2	190	100-130
Marha vesepecsenye, 200 g / darab	2	180	40-50
Csirke, 1,5 kg	2	210	100 - 120
Csirkemell filé 200 g / darab	2	200	45 - 60
Borjúsült, 1 kg	2	180	95 - 120
HAL			
Egész hal, 200 g / darab	2	190	35 - 45
Halfilé, 100 g / darab	2	190	25 - 35
TÉSZTA			
Omlós keksz	2	150	25-40
Nyomott keksz	2	150	35-50
Kis cupcake	2	170	35-50
Piskótatekercs	2	170	40-55
Gyümölcstorta, omlós tésztából	2	170	65-85

(A kihúzható vagy rácsos sínekkel igen, de forró levegős rendszerrel nem rendelkező készülékekre vonatkozik )

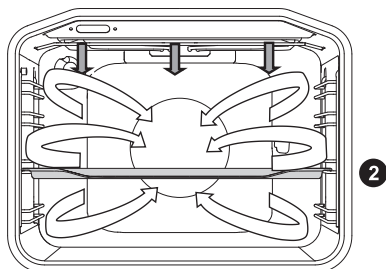

Étel	Tömeg (g)	Szint (alulról)	Hőfok (°C)	Sütési idő (perc)
HÚS				
Kacsa	2000	2	150	90-110
Sertéssült	1500	2	160	80-100
Sertéstarja	1500	2	150	130-160
Sertéscomb	1000	2	150	130-150
Fél csirke	700	2	190	60-70
Csirke	1500	2	190	80-100
HAL				
Pisztráng	200 g / darab	2	200	20-30

KIOLVASZTÁS



Ennél az üzemmódnál a levegő működő égők nélkül kering a sütőben.

A kiolvasztásra alkalmas ételek közé tartoznak a tejszínes vagy vajkrémes torták, tészták, kenyerek és zsemlek, valamint a gyorsfagyasztott ételek.

Az esetek többségében javasolt a tésztát kivenni a csomagolásból (ne felejtse el kivenni a fém kapcsokat is).

A kiolvasztási idő felénél fordítsa meg vagy keverje fel az ételt, illetve válassza szét az összefagyott darabokat.

EDÉNYMEGÍTÉS



Ez a funkció edények (tányérok, csészék) melegítésére szolgál tálalás előtt, hogy hosszabb ideig maradjon meleg az étel.

AQUA CLEAN



Csak az alsó égő sugározza a hőt. Ez a funkció ideális a foltok és étel-lerakódások sütőből való eltávolítására. A program időtartama 30 perc.

KARBANTARTÁS & TISZTÍTÁS



Ügyeljen rá, hogy áramtalanítsa a készüléket és várja meg, amíg lehűl.

Gyerekek megfelelő felügyelet nélkül nem tisztíthatják a készüléket.

Alumínium bevonat

Az alumínium bevonatot ilyen felületekhez való, nem súroló hatású tisztítószerrel tisztítsa. A tisztítószer nedves ruhára tegye és azzal tisztítsa a felületet. Ezután öblítse át a felületet vízzel. Ne vigye fel a tisztítószer közvetlenül az alumínium bevonatra. Ne használjon súroló hatású tisztítószereket vagy szivacsokat.

Megjegyzés: A felület nem szabad, hogy érintkezzen sütőtisztító spraykkel, mert azok látható és tartós kárt okozhatnak benne.

A burkolat elején lévő rozsdamentes acél lap

(modelltől függően)

A felületet kímélő tisztítószerrel tisztítsa (szappanhab) és puha szivaccsal, ami nem karcolja meg a bevonatot. Ne használjon súroló hatású tisztítószereket vagy oldószert tartalmazó tisztítószerrel, mert ezek kárt okozhatnak a felületben.

Lakkozott felületek és műanyag részek

(modelltől függően)

Ne tisztítsa a gombokat, fogantyúkat, matricákat és adattáblákat súroló hatású tisztítószerekkel vagy súrolószerekkel, illetve alkohol-alapú tisztítószerekkel vagy alkohollal. A foltokat azonnal próbálja meg eltávolítani nem súroló hatású ronggyal és vízzel, hogy elkerülhető legyen a felület károsodása.

Használhat ilyen felületekhez való speciális tisztítószereket is, azok gyártójának utasításai szerint.



Az alumínium-bevonatú felületek nem szabad, hogy érintkezzenek sütőtisztító spraykkel, mert azok látható és tartós kárt okozhatnak bennük.

HAGYOMÁNYOS SÜTŐTISZTÍTÁS

Alkalmazhatja a hagyományos tisztítási eljárást a makacs szennyeződések sütőből való eltávolítására (tisztítószer vagy sütő spray használata). Az ilyen tisztítást követően öblítse le alaposan a tisztítószer maradványait a sütő falairól.

A sütőt és a tartozékait minden egyes használat után tisztítsa meg, így megelőzhető, hogy a szennyeződések ráégjenek a felületre. A zsiradék eltávolításának legegyszerűbb módja a szappanhab használata, amíg a sütő még meleg.

A makacs szennyeződésekre és a koromra használjon hagyományos sütőtisztítót. A tisztítószer maradványainak eltávolítása érdekében öblítse le alaposan a sütő falait tiszta vízzel. Soha ne használjon erős tisztítószerket, súrolószereket, súrolószivacsokat, folt- vagy rozsdeltávolító szereket, stb.

A tartozékokat (sütőtepsik, rácsok, stb.) meleg vízzel és tisztítószerrel tisztíthatja meg.

A sütő, a sütőtér és a tepsik speciális zománcbevonattal rendelkeznek, ami simává és ellenállóvá teszi a felületüket. Ennek a speciális bevonatnak köszönhetően a tisztítás szobahőmérsékleten könnyebb.

GÁZÉGŐ

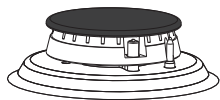

A rács, a főzési felület és az égő részei meleg vízzel és mosogatószerrel tisztíthatók. Ne próbálja ezeket mosogatógépben tisztítani.

A termoelemet és a gyújtógyertyát egy puha ecsettel tisztíthatja meg. A megfelelő működés érdekében ezeknek a részeknek makulátlanul tisztáknak kell lenniük. Tisztítsa meg az égő koronáját és fedelét. Ügyeljen rá, hogy az égőkorona rései ne legyenek eltömődve. A tisztítást követően szárítsa meg alaposan az alkatrészeket, majd szerelje össze őket megfelelő módon. Ha bármely alkatrészt ferdén helyez el, az égő meggyújtása nehezebb lesz.



Az égőfedelek fekete zománcbevonattal rendelkeznek. A magas hőmérsékletek miatt ezek elszíneződése elkerülhetetlen. Ez ugyanakkor nem befolyásolja az égő működését.

AZ AQUA CLEAN FUNKCIÓ HASZNÁLATA A SÜTŐ TISZTÍTÁSÁRA

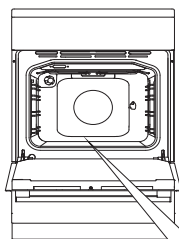

1 Forgassa el a SÜTÉSI ÜZEMMÓD VÁLASZTÓ GOMBOT Aqua Clean pozícióba. 2. Állítsa a HŐMÉRSÉKLET GOMBOT 70 °C-ra.

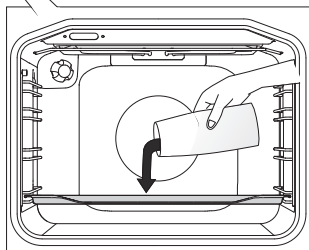

2 Töltsön 0.6 l vizet egy pohárba vagy egy lapos sütőedénybe és helyezze be az alsó szintre.

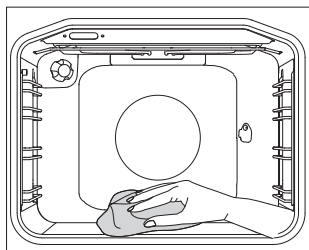

3 30 perc elteltével a sütő zománczott falaira lerakódott ételmaradékok felpuhulnak és egy nedves ruhával könnyedén letörölhetők lesznek.



Csak akkor használja az Aqua Clean üzemmódot, ha a sütő már teljesen kihűlt.

A HUZAL ÉS A TELESZKÓPOS KIHÚZHATÓ SÍNEK ELTÁVOLÍTÁSA ÉS TISZTÍTÁSA

A sínek tisztítására csak hagyományos tisztítószereket használjon.

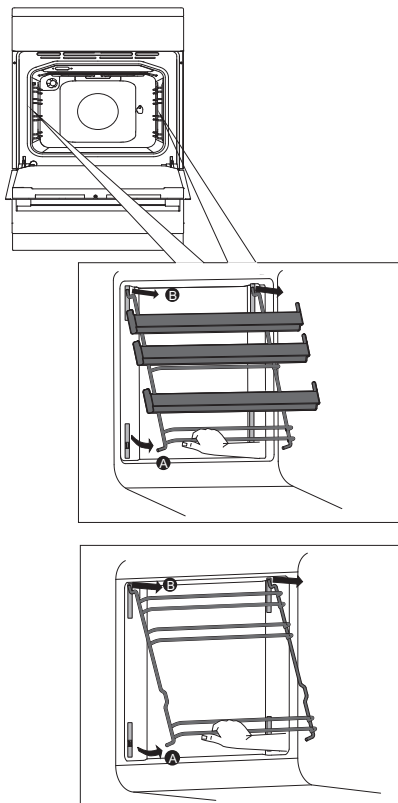

A Tartsa a síneket az alsó részüknél fogva és húzza őket a sütőtér közepe felé.

B Emelje ki a síneket a felül található nyílásokból.

A sínek visszahelyezéséhez kövesse a fenti utasításokat fordított sorrendben.

FIGYELMEZTETÉS:

Do not remove the clamps inserted in the oven.



A kihúzható síneket ne tisztítsa mosogatógépben.

A KATALITIKUS BETÉTEK TISZTÍTÁSA ÉS FELHELYEZÉSE

A sínek tisztítására csak hagyományos tisztítószereket használjon.

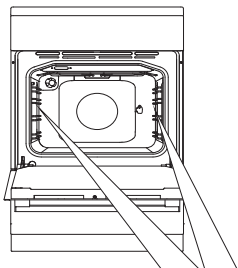

Távolítsa el a huzal- vagy kihúzható síneket.

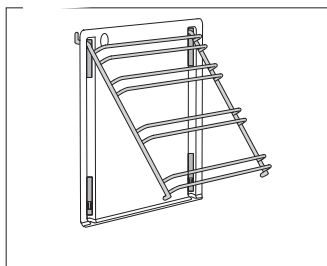

1 Rögzítse a síneket a katalitikus betéthez.

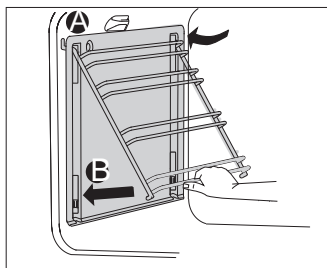

2 Akassza a betéteket és a hozzájuk rögzített síneket a lyukakba és húzza felfelé őket.

A Illessze a síneket a felül lévő nyílásba.

B Nyomja őket az alul található csapózárba.



A katalitikus betéteket ne tisztítsa mosogatógépben.

A SÜTŐAJTÓ LEVÉTELE ÉS VISSZAHELYEZÉSE

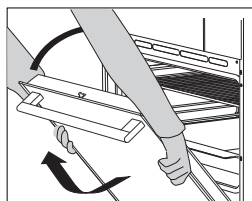
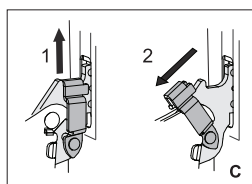
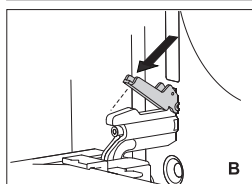
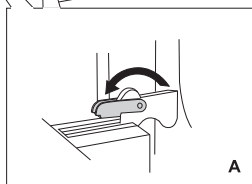
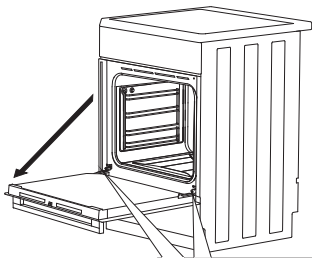

1 Először nyissa ki teljesen a sütő ajtaját (amennyire lehet).

2 A Forgassa el a rögzítőt teljesen hátra (hagyományos záródás esetén).

B Puha ajtózárszámrendszer esetén forgassa el a rögzítőt 90°-kal hátrafelé.

C Ha a készülék finoman záródó (Gentle Close) rendszerrel rendelkezik, emelje enyhén felfelé az ajtó zsanérjait és húzza őket maga felé.

3 Lassan csukja be az ajtót, hogy a zsanérok a helyükre kerüljenek. Emelje enyhén felfelé az ajtót és húzza ki a készüléken található mindkét zsanértartóból.

 Az ajtó visszahelyezéséhez kövesse a fenti utasításokat fordított sorrendben. Ha az ajtó nem nyílik vagy zárul megfelelően, ellenőrizze, hogy a zsanérokra lévő vajatok egyvonalban vannak-e a zsanértartókkal.



Az ajtó visszahelyezésekor ügyeljen rá, hogy a zsanér-rögzítők megfelelően vannak-e a zsanértartókba helyezve, hogy ne kerülhessen sor a fő zsanér hirtelen bezáródására, ami egy erős fő rugóval van összekötve. Ilyen esetben fennáll a sérülésveszély.

AJTÓZÁR (modelltől függően)

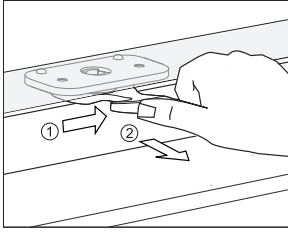

Ha ki szeretné nyitni az ajtózárat, nyomja hüvelykujjával finomat jobbra és ezzel egyeidőben húzza kifelé az ajtót.

 **Az ajtó bezárásakor az ajtózáár automatikusan visszaáll az alaphelyzetbe.**

AZ AJTÓZÁR BE- ÉS KIKAPCSOLÁSA

 **A sütő teljesen kihűlt állapotban kell, hogy legyen.**

Először nyissa ki a sütő ajtaját.

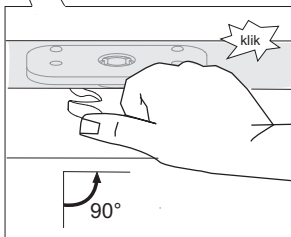
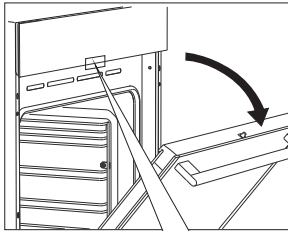

Fordítsa el az ajtózárat hüvelykujjával 90°-kal jobbra, amíg egy kattanást nem hall. A zár ezzel kikapcsolásra került.

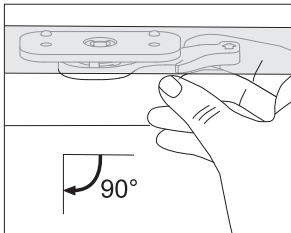

Az ajtózáár ismételt bekapcsolásához nyissa ki a sütő ajtaját és jobb mutatóujjával húzza a kart maga felé.

PUHA AJTÓZÁRÁS (modelltől függően)

A sütő ajtaja egy olyan mechanizmussal van felszerelve, ami tompítja az ajtó zárásának erejét, 75 fokos szögnél kezdve. Lehetővé teszi az ajtó egyszerű, csendes és puha zárását. Egy finom nyomás (a zárt ajtópozícióhoz képest 15 fokos szögben) elegendő az ajtó automatikus és puha bezárásához.



Ha az ajtó bezáráshoz alkalmazott erő túl nagy, a funkció hatása csökken, vagy a mechanizmus biztonsági okokból kihagyásra kerül.

A SÜTŐAJTÓ ÜVEGLAPJÁNAK KIVÉTELE ÉS VISSZAHELYEZÉSE

A sütőajtó üvege belülről tisztítható, de először ki kell venni. Vegye le a sütő ajtaját (lásd A sütőajtó levétele és visszahelyezése részt).

Modelltől függően az üveg és az ajtó vagy az 1. MÓDSZER, vagy a 2. MÓDSZER részben leírtaknak megfelelően távolítható el.

1. MÓDSZER (modelltől függően)

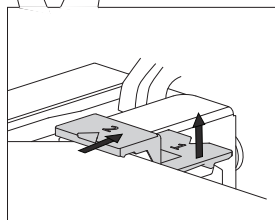
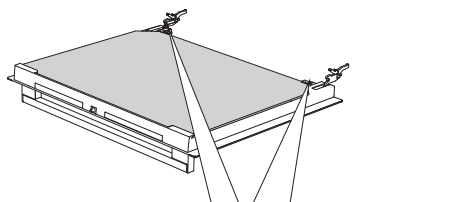

1 Emelje fel egy kicsit az ajtó job és bal oldalán lévő rögzítőket (1-es jelölés a rögzítőn) és húzza el őket az üveglaptól (2-es jelölés a rögzítőn).

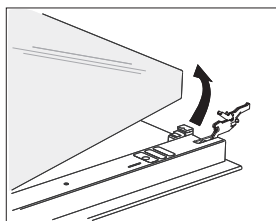

2 Tartsa az ajtó üveglapját az alsó szélénél fogva; emelje fel egy kicsit, hogy már ne érintkezzék a rögzítővel és vegye ki.

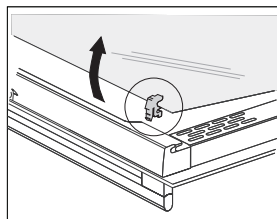

3 A harmadik üveglap (csak egyes modelleknél) úgy távolítható el ha felemeli, majd kivesszi. Távolítsa el az üveglapon található gumi tömitéseket is.



Az üveglap visszahelyezéséhez kövesse a fenti utasításokat fordított sorrendben. Az ajtón és az üveglapon található jelöléseknek (félkör) átfedésben kell lenniük.

2. MÓDSZER (modelltől függően)

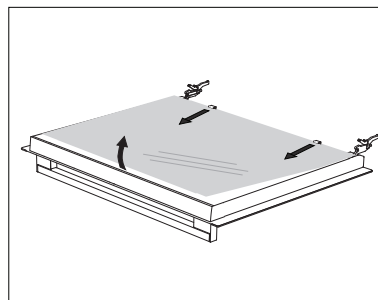
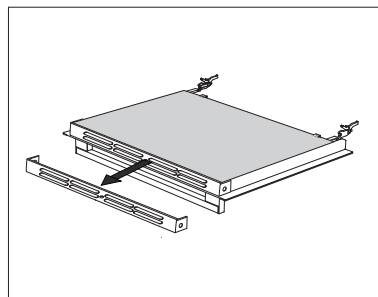
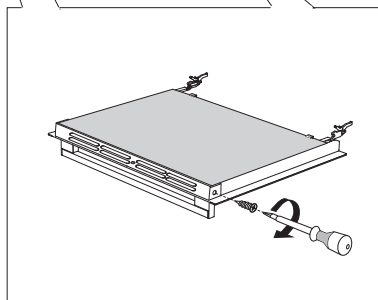
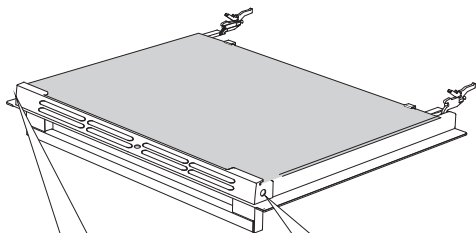

1 Csavarozza ki a rögzítő csavarokat az ajtó mindkét oldalán.

2 Távolítsa el a rögzítőt.

3 Emelje enyhén felfelé az ajtó üvegét és vegye ki az ajtó alsó részén található kapcsokból.

Az ajtó üvegének visszahelyezéséhez kövesse a fenti utasításokat fordított sorrendben.

IZZÓCSERE

Az izzó fogyóeszköz, így nem képezi a garancia tárgyát. Az izzó cseréje előtt vegye ki a tepsiket, a rácsot és a síneket.

(Halogén lámpa: G9, 230 V, 25 W; hagyományos izzó: E14, 25 W, 230 V)

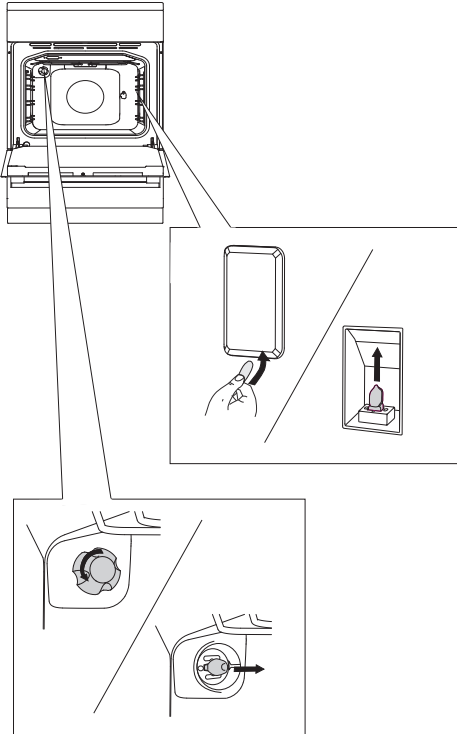

Egy lapos csavarhúzóval lazítsa meg a fedelet, majd vegye le. Cserélje ki az izzót.

⚡- Ügyeljen rá, hogy ne sértse meg a zománcot.

.....
Csavarja le a fedelet és távolítsa el az izzót.

⚡- A sérülések elkerülése érdekében használjon védőkesztyűt.

SPECIÁLIS FIGYELMEZTETÉSEK ÉS HIBAÜZENETEK

A garanciális időszak alatt csak egy, a gyártó által arra felhatalmazott szerviz végezheti el a javításokat.

Mindenféle javítás megkezdése előtt győződjön meg róla, hogy a készülék áramtalanításra került-e, azaz eltávolításra került-e a biztosíték vagy kihúzta-e a villásdugót a fali aljzatból.

A készülékkel való nem hozzáértő babrálás vagy a hibák megjavításának kísérlete áramütéssel vagy rövidzárlattal járhat; ezért nem próbálja sajátkezűleg kijavítani a tűzhely hibáit. Bízva az ilyen feladatokat szakemberre vagy a márkaszervizre.

Kisebb hibák vagy a készülék működési során tapasztalt problémák esetén ellenőrizze az alábbi táblázatban foglaltakat, hogy nem tudja-e esetleg saját maga megoldani a kérdést.

FONTOS

Ha bebizonyosodik, hogy a készülék meghibásodása a nem megfelelő használat miatt következett be, a szerelő garanciális időszak alatti látogatásának költségei a felhasználót terhelik. A használati útmutatót olyan helyen tárolja, ahol mindig kéznél van; ha a készüléket más személy részére átadja, mellékelje hozzá a használati útmutatót is.

A következő táblázatban néhány általános probléma megoldásához talál tanácsokat.

Probléma / hiba	Ok
A háztartás fő biztosítóka gyakran kimegy.	Hívjon szerelőt.
A sütő világítása nem működik.	Az izzó cseréjének folyamat a Karbantartás és tisztítás fejezetben került ismertetésre.
A tészta nem sült át.	Megfelelő hőmérsékletet és sütési módot választott? A sütő ajtaja be van zárva?
A égők nem egyenletesen égnék.	Ellenőriztesse egy szakemberrel a gáz-beállításokat.
Az égő lángja hirtelen változik, a gombot tovább kell benyomva tartani az égő meggyújtásához.	Ügyeljen rá, hogy az égő megfelelően legyen összeállítva.
A láng a gyújtást követően elalszik.	Tartsa a gombot hosszabb ideig benyomva. Mielőtt elengedné a gombot, nyomja erősebben.
Elszíneződés a rácson az égő környezetében.	Ez természetes jelenség, ami a magas hőmérséklet miatt következik be. Tisztítsa meg a rácsot fémtisztítóval.

Probléma / hiba	Ok
Az elektromos égőgyújtás nem működik.	Óvatosan tisztítsa meg a gyújtógyertya és az égő közötti nyílást. . Tisztítsa meg az égőfedeleket fémtisztítóval. Ügyeljen rá, hogy az égőfedél megfelelően legyen felhelyezve.

Ha a probléma a fenti tanácsok követése ellenére továbbra is fennáll, hívjon szerelőt. A készülék nem megfelelő csatlakoztatásából vagy használatából eredő javítások vagy garancia-igények esetére a garancia nem érvényes. Ilyen esetekben a felhasználó fedezi a javítás költségeit.

ELHELYEZÉS ÉS A CSATLAKOZTATÁSRA VONATKOZÓ UTASÍTÁSOK

A KÉSZÜLÉK ELHELYEZÉSE (modelltől függően)

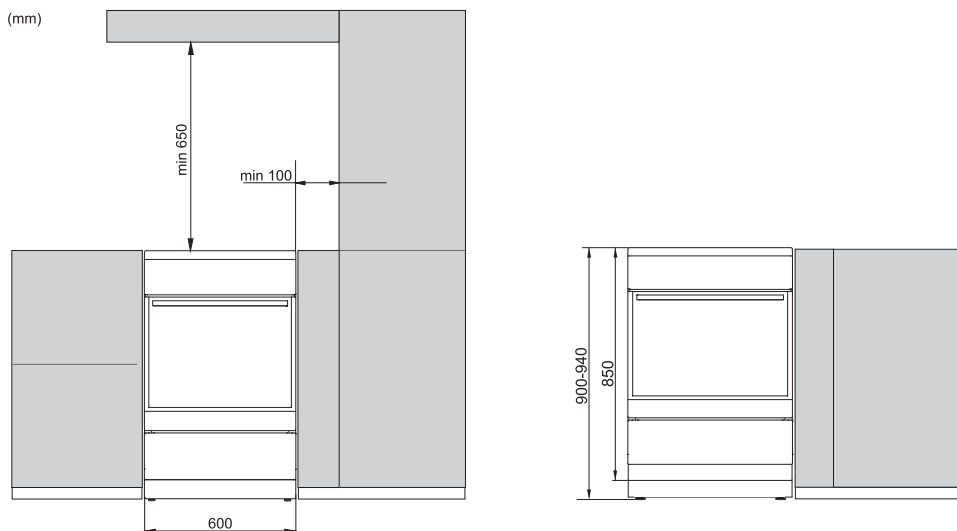

A készülékkel szomszédos falak vagy bútor-elemek (padló, hátsó konyhafal, oldalfalak) legalább 90 °C-ig hőállóak kell hogy legyenek.

A KÉSZÜLÉK VÍZSZINTBE ÁLLÍTÁSA ÉS TOVÁBBI TÁMASZTÉK

A)

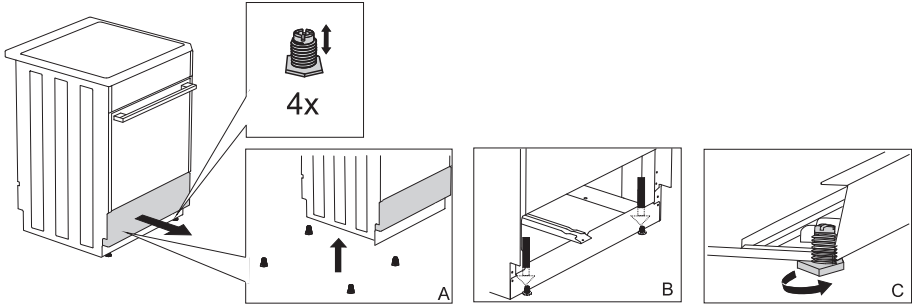

B)

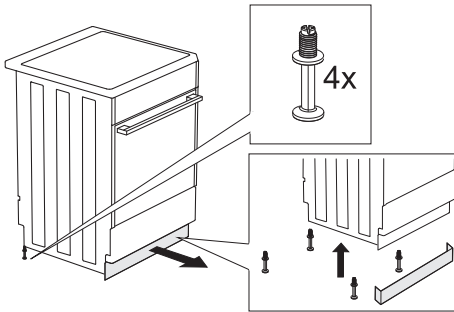

C)

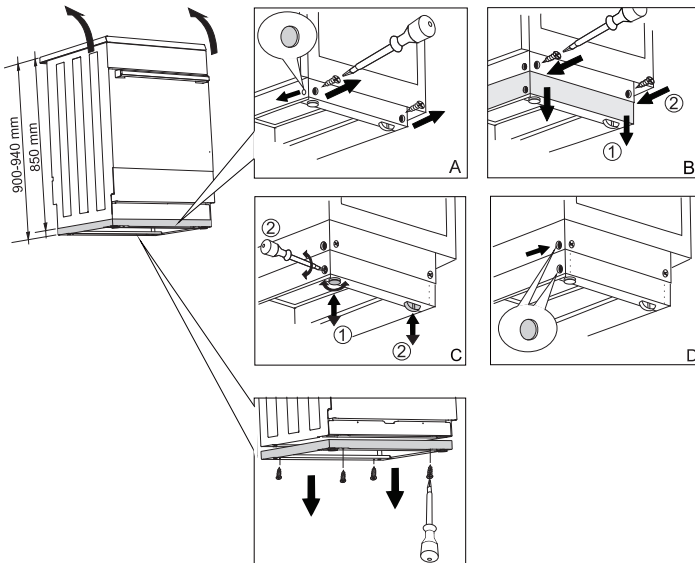

DŐLÉSVÉDELEM

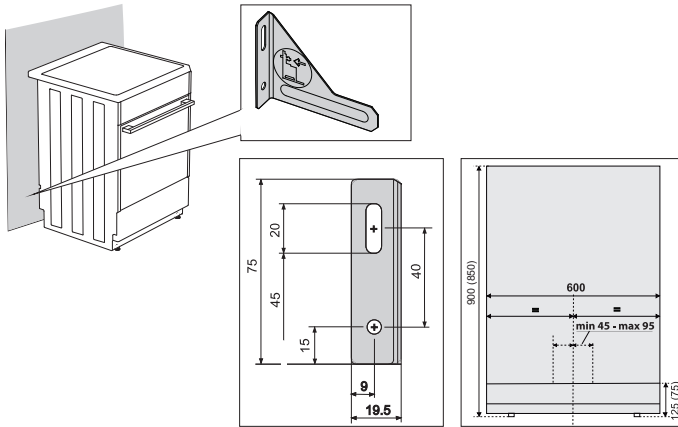

💡 A zárjelben feltüntetett méretek a tartókonzol beépítési méretei a további támaszték nélkül. Ha a készülékhez mellélt, a dőlésvédelmet biztosító elem a hozzá tartozó csavarok és tiplik segítségével nem rögzíthető megfelelően a falhoz, használjon másfajta szerelvényeket (csavarokat és tipliket), amelyek biztosítani tudják, hogy a konzol ne mozduljon el a faltól.

AZ ELEKTROMOS HÁLÓZATRA VALÓ CSATLAKOZTATÁS

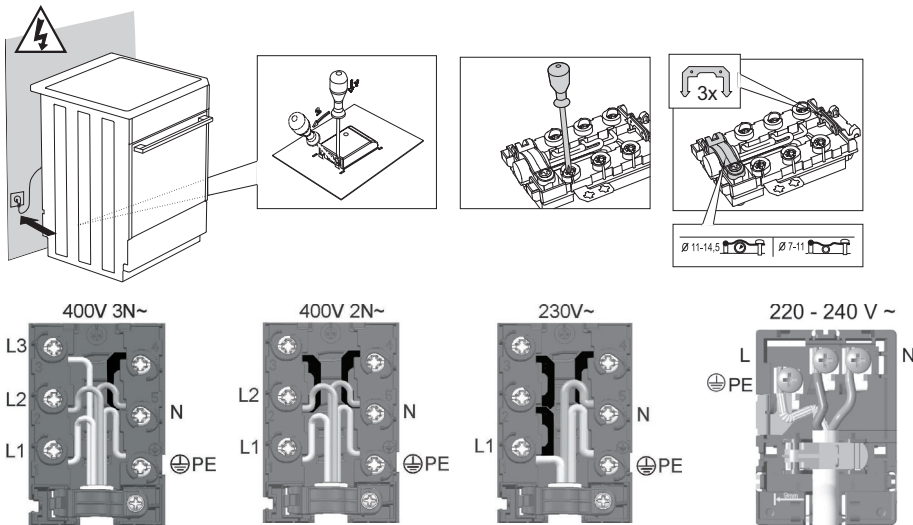

A mellélt fedelet a csatlakozó kapocsra kell helyezni.

GÁZ CSATLAKOZÁS

GYÁRI BEÁLLÍTÁSOK

- A gázkészülékek tesztelve vannak az CE jelöléssel vannak ellátva.
- A gázkészülékek H vagy E (20 mbar) típusú földgázra vagy cseppfolyós gázra (50 vagy 30 mbar) beállított égőkkel kerülnek leszállításra.
Az információ a készülék adattábláján található meg, ami a sütő belsejében került elhelyezésre és akkor válik láthatóvá, amikor a sütő ajtaját kinyitjuk.
- A készülék csatlakoztatása előtt győződjön meg róla, hogy a gázcsatlakozásra vonatkozó helyi követelmények (a gáz típusa és nyomása) kompatibilisek-e a készülék beállításával.
Ha a háztartásában használt gáz nem kompatibilis a készülék aktuális beállításával, hívjon szerelőt, vagy vegye fel a kapcsolatot a márkakereskedővel.
- A főzőlap más típusú gázra való átalakításához szükséges a fűvókák cseréje is (lásd a FŰVÓKA TÁBLÁZAT részt).
- Javítás esetén, vagy a tömítés megsérül, a funkcionális részeket tesztelni és újratömíteni szükséges, az üzembe helyezésre vonatkozó utasításoknak megfelelően. A funkcionális részek közé tartoznak a következők: fix fűvóka nagy lánghoz és állítható szabályozó csavar kis lánghoz. .

CSATLAKOZTATÁS A GÁZHÁLÓZATRA

- A készüléket a helyi gázszolgáltató utasításainak megfelelően kell a gázhálózatra vagy a gázpalackhoz csatlakoztatni.
- A készülék jobb oldalán van egy EN ISO 228-1 típusú, külső menetes gázcsatlakozó dugasz, ami további adapter és tömítés segítségével EN ISO 10226-1 / -2 típusúvá alakítható (a gáz csatlakoztatásra az adott országban vonatkozó előírásoktól függően).
- Egy cseppfolyós gáz-csatlakozó és egy nem fém tömítés is mellékelve van a készülékhez (modelltől függően).
- A készülék gázhálózatra való csatlakoztatása során az csatlakozó illesztéket a helyén kell tartani, hogy forduljon el.
- Használjon bevizsgált nem fém tömítéseket és ragasztókat a csatlakozópontok tömítésére. Minden tömítést csak egyszer használjon fel. A lapos nem fém tömítések vastagsága 25%-ig deformálható.
- A készüléket bevizsgált flexibilis csővel csatlakoztassa a gázhálózatra. A cső nem érintkezhet a készülék alsó falával, hátsó falával vagy a sütő tetejével.

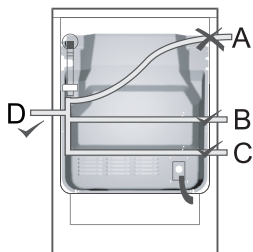

Csatlakoztatás flexibilis csővel

Ha a készülék csatlakoztatása flexibilis csővel történik, az "A"-val jelölt cső-útvonal nem elfogadható.

Fém cső használata esetén az A opció is lehetséges.

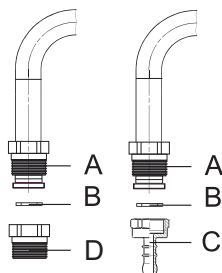

Gázcsatlakozó

- A** EN ISO 228-1 csatlakozó
- B** 2 mm vastagságú nem fém tömítés
- C** Vakkarima cseppfolyós gázhoz (a csatlakoztatásra az adott országban vonatkozó előírásoktól függően)
- D** EN ISO 10226-1/-2 típusú vakkarima (a csatlakozásra az adott országban vonatkozó előírásoktól függően) (tartozék, modelttől függően)

A csatlakoztatást követően ellenőrizze az égők működését. Az égők közepe láthatóan kék és zöld lánggal kell hogy égjen. Ha a láng instabil, növelje a minimális teljesítményt szükség szerint. Magyarázza el a felhasználónak az égők működését és tekintsek át együtt a használati útmutatót.



A készülék csatlakoztatása után ellenőrizze a tömítést valamennyi csatlakozóponton.

AZ ÉGŐK ÁTALAKÍTÁSA MÁS TÍPUSÚ GÁZHOZ

- Az égők más típusú gázhoz való átalakításához nem szükséges a főzőlapot a konyhapultból kiemelni.
- Az átalakítás megkezdése előtt áramtalanítsa a készüléket és zárja el a gázszелеpet.
- Cserélje ki a névleges hőterheléshez való meglévő fűvókákat az új típusú gázhoz szükséges fűvókákra (lásd a táblázatot)
- Ha a készüléket cseppfolyós gázhoz alakítja át, szorítsa meg a minimális hőterhelés szabályozó csavart teljesen, a minimális hőterhelés eléréséhez.
- Ha a készüléket földgázhoz alakítja át, a minimális hőterhelés eléréséhez lazítsa ki a minimális hőterhelés szabályozó csavart, de 1,5 fordulatnál ne többel.

Miután a készüléket átalakította más típusú gázhoz, cserélje ki a gáztípusra vonatkozó információt tartalmazó régi matricát (az adattáblán) az új, aktuális matricára és ellenőrizze a készülék funkcionalitását és tömítéseit.

Ügyeljen rá, hogy az elektromos vezetők, a termosztát hajszálcsöve és a termoelemek nem érnek bele a gázáramlás területébe.

Szabályozó elemek

- Az égők minimális hőterhelését szabályozó alkatrészek a vezérlő panel nyílásain keresztül érhetők el.
- Távolítsa el a tartórácsot, az égőfedeleket és az égőkoronákat.
- Távolítsa el a vezérlő gombokat.

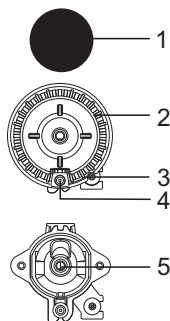

Égő

- 1 Égőkorona fedél
- 2 Égőkorona égőfedél-tartóval
- 3 Termoelem (csak egyes modelleknél)
- 4 Gyújtógyertya
- 5 Fúvóka

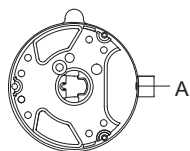

Hármas (háromgyűrűs) égő

- A Fúvóka

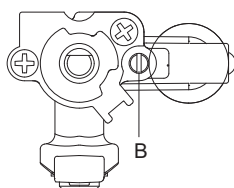

Gázszelep biztonsági mechanizmussal

- B Minimális hőterhelés szabályozó csavar

FÚVÓKA TÁBLÁZAT

Gáztípus, nyomás		Kiegészítő égő		Normál égő	
		max	min	max	min
Földgáz H Wo=45,7÷54,7 MJ/m ³ , Földgáz E , Földgáz E+ Wo=40,9÷54,7 MJ/m ³ G20, p=20mbar	Névleges hőterhelés (kW)	1	0,48	1,9	0,48
	Fogyasztás (l/h)	95	46	181	46
	Fűvóka típus (1/100 mm)	72 X	26	103 Z	26
	Fűvóka ID	690771		568169	
Cseppfolyós gáz 3+, B/P Wo=72,9÷87,3 MJ/m ³ G30 p=30 mbar	Névleges hőterhelés (kW)	1	0,48	1,9	0,48
	Fogyasztás (g/h)	73	35	138	35
	Fűvóka típus (1/100 mm)	50	26	68	26
	Fűvóka ID	690780		568175	

Gáztípus, nyomás		Nagy égő		Többgyűrűs égő	
		max	min	max	min
Földgáz H Wo=45,7÷54,7 MJ/m ³ , Földgáz E , Földgáz E+ Wo=40,9÷54,7 MJ/m ³ G20, p=20mbar	Névleges hőterhelés (kW)	3	0,76	3,6	1,56
	Fogyasztás (l/h)	286	72	343	149
	Fűvóka típus (1/100 mm)	130 H3	33	145 H3	57
	Fűvóka ID	574285		568170	
Cseppfolyós gáz 3+, B/P Wo=72,9÷87,3 MJ/m ³ G30 p=30 mbar	Névleges hőterhelés (kW)	3	0,76	3,5	1,56
	Fogyasztás (g/h)	218	55	255	114
	Fűvóka típus (1/100 mm)	86	33	94	57
	Fűvóka ID	574286		568176	

Gáztípus, nyomás		Sütő égő		Infra égő
		max	min	
Földgáz H Wo=45,7÷54,7 MJ/m ³ , Földgáz E , Földgáz E+ Wo=40,9÷54,7 MJ/m ³ G20, p=20mbar	Névleges hőterhelés (kW)	3	0,8	2,2
	Fogyasztás (l/h)	286	76	210
	Fűvóka típus (1/100 mm)	117	33	108
	Fűvóka ID	568171		568173
Cseppfolyós gáz 3+, B/P Wo=72,9÷87,3 MJ/m ³ G30 p=30 mbar	Névleges hőterhelés (kW)	3	0,8	2,2
	Fogyasztás (g/h)	218	58	160
	Fűvóka típus (1/100 mm)	82	33	75
	Fűvóka ID	568177		568178

- A cseppfolyós gázhoz való szabályozó csavarok gyárilag olyan gáztípusra vannak felszerelve és beállítva, amilyenre a gyári beállítások vonatkoznak.
- Ha a készüléket más típusú gázra kell átállítani, a szabályozó csavart meg kell szorítani vagy ki kell lazítani a kívánt gázáramlás beállításához (a szabályozó csavart ne lazítsa ki 1,5 fordulatonál jobban).

Az égő teljesítménye a felső Hs kalóriaérték figyelembe vételével került feltüntetésre.



Ezeket a feladatokat csak a gázszolgáltató szakembere vagy más arra felhatalmazott szerviz végezheti el.

ÁRTALMATLANÍTÁS



A csomagolás olyan környezetbarát anyagokból készült, amelyek a környezet károsítása nélkül újrahasznosíthatók, tárolhatók vagy megsemmisíthetők. A csomagolóanyagok ennek megfelelően vannak jelölve.

A terméken vagy a csomagolásán feltüntetett jelölés azt jelenti, hogy a terméket nem szabad hagyományos háztartási hulladékként kezelni, hanem hasznos élettartama végén egy arra felhatalmazott, hulladék elektromos és elektronikus termékek feldolgozásáért felelős gyűjtőhelyen kell leadni.

A termék megfelelő ártalmatlanításával elkerülhetők azok a környezet és az emberi egészség vonatkozásában felmerülő esetleges negatív következmények, amelyek a termék nem megfelelő ártalmatlanítása miatt jelentkeznének. A termék leadásával és újrahasznosításával kapcsolatos részletes információkért vegye fel a kapcsolatot a hulladékkezelésért felelős önkormányzati szervezettel, a kommunális vállalattal vagy az üzlettel, ahol a terméket vásárolta.

Fenntartjuk a módosítások és hibák jogát a használati útmutatóban.

K_MULTI_IL



hu (03-22)