

UK

# ДОКЛАДНА ІНСТРУКЦІЯ З ЕКСПЛУАТАЦІЇ ГАЗОВОЇ ПЛИТИ

**gorenje**

FG6A...

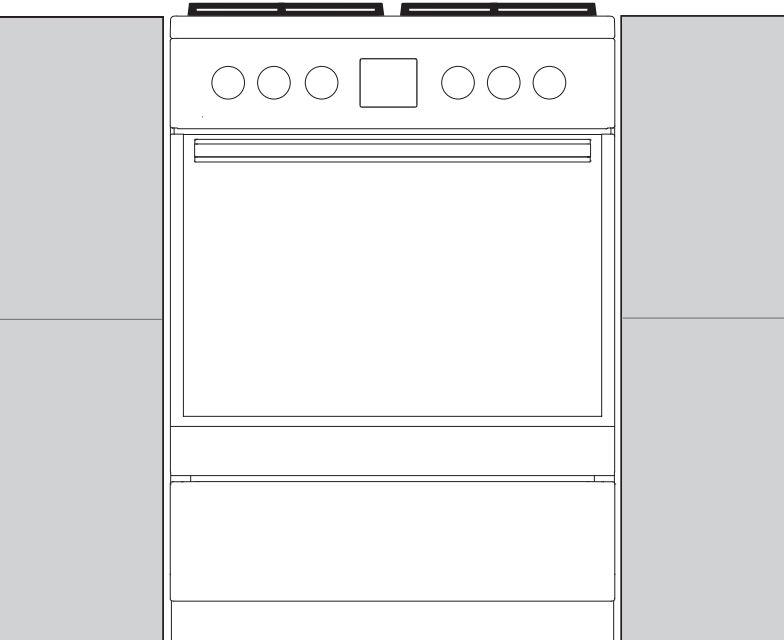

**Дякуємо за Вашу** довіру та придбання нашого побутового приладу.

Ця докладна інструкція з експлуатації покликана полегшити процес користування приладом. З її допомогою Ви зможете швидко навчитися користуватися новим приладом.

Переконайтеся, що придбаний вами прилад не пошкоджено. Якщо Ви виявили пошкодження, що виникли внаслідок транспортування, зверніться до продавця товару або регіонального складу компанії, відповідального за доставку. Відповідний номер телефону зазначено в рахунку-фактурі або накладній.

Цей посібник чинний лише для країни, символ якої зазначено на приладі. Якщо символ країни на приладі ВІДСУТНІЙ, перегляньте технічні інструкції та налаштуйте прилад відповідно до вимог, чинних у вашій країні.

Прилад слід підключати відповідно до всіх застосовних правил і можна використовувати лише в добре вентильованих приміщеннях. Перед підключенням або використанням приладу прочитайте інструкції.

Інструкція з експлуатації також доступна на нашому веб-сайті:

<http://www.gorenje.ua/uk/>



Важлива інформація



Порада або примітка

# ЗМІСТ

<b>4 ВАЖЛИВІ ІНСТРУКЦІЇ З ТЕХНІКИ БЕЗПЕКИ</b> 8 Перед підключенням приладу ..... <b>9 ГАЗОВА ПЛИТА</b> 13 Блок керування 14 Характеристики приладу – паспортна табличка	<b>ВСТУП</b>
<b>15 ВИКОРИСТАННЯ ПРИЛАДУ</b> 15 Перед першим використанням приладу 15 Варильна поверхня (залежить від моделі) 16 Електронний програмований таймер 21 Духовка 23 Описи режимів готування й таблиці готування	<b>ЕКСПЛУАТАЦІЯ ПРИЛАДУ</b>
<b>30 ОБСЛУГОВУВАННЯ ТА ЧИЩЕННЯ</b> 31 Звичайне чищення духовки 32 Газова конфорка 33 Використання функції вологого чищення (aqua clean) 34 Чищення панелі нижньої вставки 35 Зняття та чищення дротових і телескопічних напрямних 36 Зняття та встановлення дверцят духовки 39 Зняття та встановлення скла дверцят духовки 41 Заміна лампочки	<b>ТЕХНІЧНЕ ОБСЛУГОВУВАННЯ ТА ЧИЩЕННЯ</b>
<b>42 СПЕЦІАЛЬНІ ПОПЕРЕДЖЕННЯ ТА ПОВІДОМЛЕННЯ ПРО НЕСПРАВНОСТІ</b>	<b>УСУНЕННЯ НЕСПРАВНОСТЕЙ</b>
<b>44 ІНСТРУКЦІЇ ЗІ ВСТАНОВЛЕННЯ ТА ПІДКЛЮЧЕННЯ</b>	<b>ІНСТРУКЦІЇ ЗІ ВСТАНОВЛЕННЯ</b>
<b>50 ТАБЛИЦЯ ФОРСУНОК</b> ..... <b>52 УТИЛІЗАЦІЯ</b>	<b>ІНШЕ</b>

# ВАЖЛИВІ ІНСТРУКЦІЇ З ТЕХНІКИ БЕЗПЕКИ



## УВАЖНО ПРОЧИТАЙТЕ ЦІ ІНСТРУКЦІЇ ТА ЗБЕРЕЖІТЬ ЇХ ДЛЯ ВИКОРИСТАННЯ В МАЙБУТЬОМУ

Цей прилад можна використовувати дітям віком від 8 років і старше, а також особам з обмеженими фізичними, тактильними або розумовими здібностями чи з нестачею досвіду та знань, якщо вони перебувають під наглядом або отримали вказівки стосовно безпечного використання приладу та розуміють пов'язану з цим небезпеку. Не дозволяйте дітям грати з приладом. Чищення пристрою й догляд за ним не слід доручати дітям без нагляду.

**ПОПЕРЕДЖЕННЯ.** Прилад і його відкриті для доступу частини нагріваються під час використання. Слід проявляти обережність і не торкатися нагрівальних елементів. Не підпускайте до приладу дітей віком до 8 років без постійного нагляду.

**ПОПЕРЕДЖЕННЯ.** Відкриті для доступу деталі пристрою можуть сильно нагріватися під час використання. Не підпускайте дітей до духовки!

Прилад сильно нагрівається під час використання. Будьте обережні, щоб не торкнутися нагрівачів духовки.

**ПОПЕРЕДЖЕННЯ.** Є ризик виникнення пожежі! Зберігати речі на варильних поверхнях забороняється.

**ПОПЕРЕДЖЕННЯ.** Якщо страву, що готується з використанням жиру чи олії, залишити без нагляду, це може призвести до пожежі. **НІКОЛИ** не намагайтеся загасити пожежу водою, натомість вимкніть прилад і накрийте полум'я кришкою або протипожежним покривалом.

УВАГА! Слід спостерігати за процесом приготування. За процесом приготування страв, які готуються швидко, слід спостерігати безперервно.

ПОПЕРЕДЖЕННЯ. Перед заміною лампочки переконайтеся, що прилад відключений від електромережі, щоб запобігти небезпеці враження електричним струмом.

УВАГА! Цей прилад призначений лише для готування їжі. Його не можна використовувати для інших цілей, наприклад для опалення приміщення.

Цей прилад не призначений для роботи із зовнішніми таймерами або окремою системою дистанційного керування.

ПОПЕРЕДЖЕННЯ. Використовуйте виключно кришки для варильної поверхні, виготовлені виробником плити або рекомендовані ним в інструкції з користування, або такі, що поставляються в комплекті з приладом і є його складовою частиною. Використання невідповідних кришок може призвести до нещасних випадків.

ПОПЕРЕДЖЕННЯ. Якщо на поверхні з'явилися тріщини, вимкніть прилад задля уникнення враження електричним струмом.

Для підключення приладу використовуйте кабель 5 x 1,5 мм<sup>2</sup> із позначкою «H05VV-F5G1,5» або кращий. Кабель має підключати спеціаліст з обслуговування або інший кваліфікований спеціаліст.

Прилад слід розміщувати безпосередньо на підлозі без будь-яких підставок чи підпорок.

Не використовуйте абразивні миючі засоби або гострі металеві скребки для чищення скляних дверцят духовки або скла навісних кришок варильної поверхні (за наявності), оскільки вони можуть подряпати поверхню, що, у свою чергу, може призвести до розколювання скла.

Задля недопущення перегріву прилад не можна закривати декоративними дверцятами.

Не використовуйте пароочисник або очисник високого тиску для очищення конфорок, оскільки це може спричинити враження електричним струмом.

Якщо шнур живлення пошкоджено, для уникнення небезпеки необхідно, щоб його замінив виробник, спеціаліст з обслуговування або інший кваліфікований спеціаліст.



- УВАГА! Існує ризик перекидання.



- ПОПЕРЕДЖЕННЯ. Щоб запобігти перекиданню приладу, слід застосовувати засоби стабілізації. Див. інструкцію з установлення.

Використовуйте лише температурний датчик, рекомендований для цієї духовки.

Перш ніж підняти кришку, переконайтеся, що вона чиста й на неї не пролито рідину. Кришка може бути лакованою або скляною. Закривати її можна лише після того, як конфорки повністю охолонуть.

Прилад має бути підключено до стаціонарної електромережі згідно правил підключення такої електропроводки.

# Прилад має бути підключено до стаціонарної електромережі, що обладнано засобами відключення. Стаціонарну проводку необхідно облаштувати згідно з відповідними нормами.

Цей прилад призначено для побутового використання. Не використовуйте прилад для будь-яких інших цілей, як-от опалення приміщень, сушіння домашніх або інших тварин, паперу, тканин, рослин тощо, оскільки це може призвести до травм або виникнення пожежі.

Підключення газової плити повинен проводити лише сервісний центр або вповноважений фахівець. Установлення має проводитися згідно з дійсними нормами та технічними характеристиками місцевого газопостачання.

Якщо обслуговування та ремонт приладу проводить не спеціаліст, існує небезпека вибуху, удару електричним струмом або короткого замикання, що може призвести до травмування або пошкодження приладу. Подібні роботи повинен проводити лише фахівець.

Перед встановленням і підключенням приладу перевірте, чи відповідають умови підключення (тип і тиск газу місцевої газової мережі) технічним характеристикам приладу.

Технічні характеристики приладу зазначені в таблиці основних даних.

Цей прилад не підключається до системи відведення продуктів згоряння. Він має бути встановлений і підключений відповідно до діючих норм. Особливу увагу слід приділяти відповідним вимогам щодо вентиляції.

Прилад відповідає класу 2/1. Це означає, що плиту можна встановлювати між двома кухонними шафами. З одного боку на відстані не менше 10 см може знаходитися кухонна шафа, висота якої перевищує висоту плити. Висота кухонної шафи, розташованої з іншого боку, має дорівнювати висоті плити. Стежте, щоб усі частини конфорки були встановлені правильно.

Не встановлюйте прилад біля потужного джерела тепла, наприклад печі на твердому паливі, тому що під впливом високої температури він може пошкодитися.

Перекрийте подачу газу, якщо не плануєте користуватися плитою протягом тривалого часу (наприклад, коли від'їжджаєте у відпустку).

У разі перенавантаження петлі дверцят духовки можуть пошкодитися. Не встановлюйте важкі сковороди на відчинені дверцята та не обпірайтеся на них під час чищення внутрішньої поверхні духовки. Не ставайте та не сідайте на відкриті дверцята духовки (особливо це стосується дітей!).

Експлуатація плити є безпечною як із використанням спрямовувачів для дек, так і без них.

Якщо шнур живлення пошкоджено, для уникнення небезпеки необхідно, щоб його замінив виробник або уповноважений спеціаліст з обслуговування.

У разі виявлення будь-яких несправностей у газовій системі чи появи запаху газу:

- негайно перекрийте подачу газу або закрийте газовий балон;
- загасіть будь-який відкритий вогонь, сигарети чи інші тютюнові вироби;
- не вмикайте жодних електричних приладів (включаючи світло);
- ретельно перевірте приміщення – відкрийте вікна;
- терміново повідомте центр обслуговування або вповноваженого постачальника газу.

Не вкривайте стінки духовки алюмінієвою фольгою й не ставте дека або інший посуд на її дно. Алюмінієва фольга перешкоджатиме циркуляції повітря й таким чином заважатиме процесу приготування їжі, а також може спричинити пошкодження емалевого покриття.

Дверцята духовки можуть сильно нагріватися під час роботи. Для додаткового захисту встановлене третє скло, що зменшує температуру зовнішньої поверхні дверцят духовки (лише в деяких моделях).

У разі перенавантаження петлі дверцят духовки можуть пошкодитися. Не встановлюйте важкі сковороди на відчинені дверцята та не опирайтеся на них під час чищення внутрішньої поверхні духовки.

Не ставайте та не сідайте на відкриті дверцята духовки (особливо це стосується дітей!).

Стежте за тим, щоб у жодному разі не накривати або не перекривати вентиляційні отвори.

**УВАГА!** Використання приладу для готування за допомогою газу призводить до вироблення тепла, вологи та продуктів згорання в приміщенні, де він встановлений. Забезпечте належну вентиляцію в кухні, особливо під час роботи приладу. Тримайте відкритими природні вентиляційні отвори або встановіть пристрій штучної вентиляції (втяжку).

Під час тривалого інтенсивного використання приладу може знадобитися додаткова вентиляція, наприклад відкрите вікно, або ще ефективніша вентиляція, як-от підсилення потужності пристрою штучної вентиляції, якщо такий є.

Прилад важкий. Для його перенесення потрібно принаймні 2 особи.

## ПЕРЕД ПІДКЛЮЧЕННЯМ ПРИЛАДУ



**Уважно прочитайте інструкції, перш ніж підключати прилад. Несправності, викликані неправильним підключенням або неналежним використанням приладу, не підлягають гарантійному ремонту або будь-якому іншому гарантійному обслуговуванню.**



# ГАЗОВА ПЛИТА

## ОПИС ПРИСТРОЮ Й ОБЛАДНАННЯ (залежно від моделі)

Оскільки прилади, для яких складена ця інструкція, можуть відрізнятися обладнанням, деякі описані функції або приладдя можуть бути відсутніми у вашому приладі.

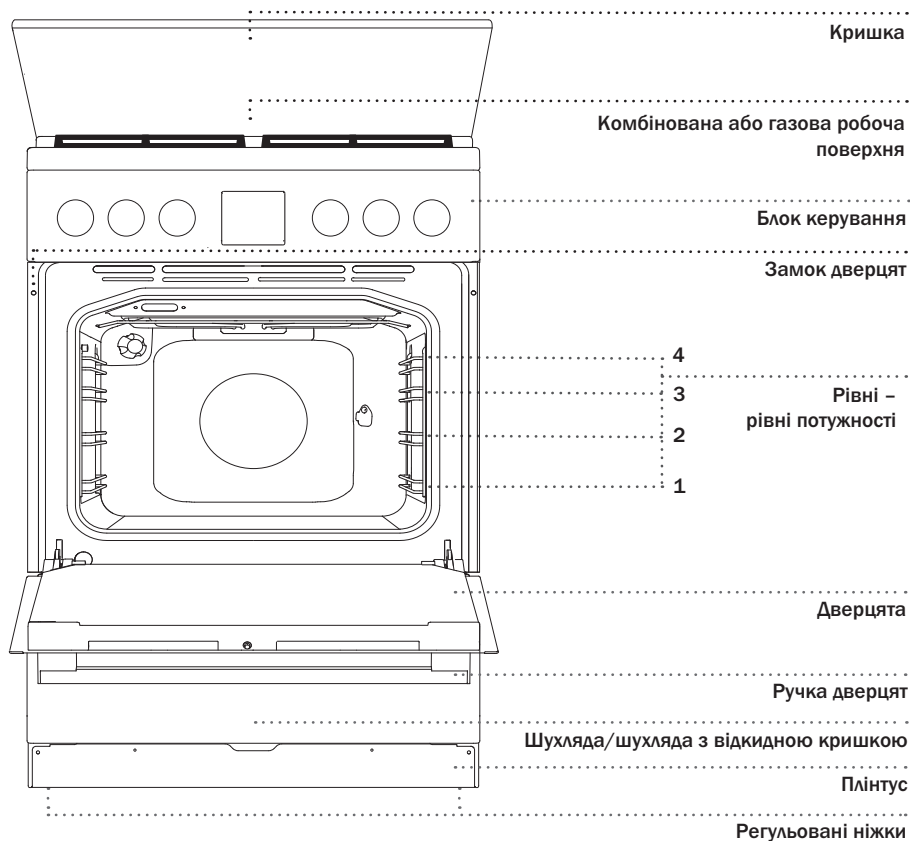

## КРИШКА ПРИЛАДУ

Перш ніж підняти кришку, переконайтеся, що вона чиста й на неї не пролито рідину. Кришка може бути лакованою або скляною. Закривати її можна лише після того, як конфорки повністю охолонуть.



Позначка на приладі або на пакуванні попереджає про те, що при нагріванні скляна кришка може тріснути. Перш ніж закрити кришку, вимкніть усі конфорки.

## ШУХЛЯДА ПРИЛАДУ



Не зберігайте в шухляді духовки легкозаймисті, вибухонебезпечні, леткі або чутливі до температури речі й матеріали (як-от папір, пластикові пакети, чистильні або миючі засоби, аерозольні балончики), оскільки вони можуть зайнятися під час експлуатації приладу та спричинити пожежу.

## СВІТЛОВІ ІНДИКАТОРИ

Коли вмикаються нагрівачі духовки, світиться червоний індикатор. Після досягнення встановленої температури червоний індикатор вимикається.

**Освітлення плити** вмикається автоматично після вибору режиму приготування.

## ДРОТОВІ НАПРЯМНІ

Дротові напрямні дають змогу готувати їжу на чотирьох рівнях (рівні або напрямні рахуються знизу).

Напрямні 3 та 4 призначені для готування на грилі.

## ТЕЛЕСКОПІЧНІ ВИСУВНІ НАПРЯМНІ

Телескопічні висувні напрямні можна встановити на другому, третьому або четвертому рівні.

Телескопічні висувні напрямні можуть бути частково чи повністю розсувними.

## ТИСНЕНІ НАПРЯМНІ

Духова шафа має штамповані бокові жолобки на чотирьох рівнях для розміщення решітки.

## ВИМИКАЧ ДВЕРЦЯТ ДУХОВКИ

Якщо під час готування дверцята духовки відчиняються, вимикач припиняє її нагрівання й роботу вентилятора. Коли дверцята зачиняються, нагрівання знову продовжується.

## ВЕНТИЛЯТОР

Прилад обладнаний вентилятором, що охолоджує корпус і панель керування.

Після вимкнення духовки вентилятор продовжує ще деякий час працювати для охолодження приладу.

## ОБЛАДНАННЯ Й АКСЕСУАРИ ДУХОВКИ (залежить від моделі)

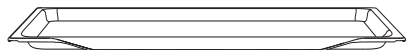
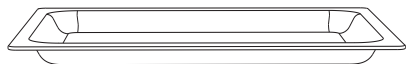

Використовуйте децю для приготування всіх видів м'яса, риби та овочів, а також для уловлювання крапель води під час готування з використанням утримувача.

**РЕШІТКА** використовується для готування на грилі або як підставка для сковороди, дека для випічки або дека з їжею.



На решітці є запобіжний фіксатор.

Тому, висуваючи з духовки решітку, трохи підніміть її спереду.

**НИЗЬКЕ ДЕКО** використовується лише для випікання кондитерських виробів.

**ГЛИБОКЕ ДЕКО** використовується для смаження м'яса та приготування вологої випічки. Його також можна використовувати як піддон.



Забороняється розміщувати глибоке деко на першому рівні напрямних під час приготування, окрім випадків, коли ви готуєте страви на грилі або рожні та використовуєте глибоке деко як піддон.



Під час нагрівання форма аксесуарів для запікання може змінюватися. Це не впливає на їхню функціональність. Після охолодження їхня початкова форма відновиться.

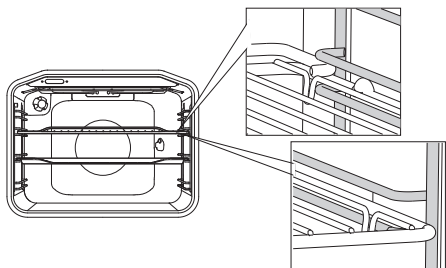

Завжди вставляйте решітку або піддон у паз між двома дротовими профілями.

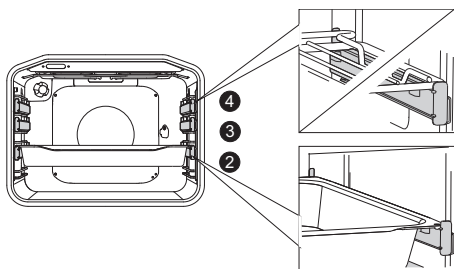

Перш ніж установити решітку або деко для випікання, витягніть телескопічні напрямні потрібного рівня. Далі повністю засуньте напрямні.



Закрийте дверцята духовки, коли телескопічні напрямні будуть повністю всередині.



**РОЖЕН** (шампур) використовується для смаження м'яса. До набору входять: тримач рожня, рожен із гвинтами та знімна ручка.



Під час готування прилад і деякі відкриті до доступу деталі можуть сильно нагріватися. Користуйтеся кухонними рукавицями.

# БЛОК КЕРУВАННЯ

(залежить від моделі)

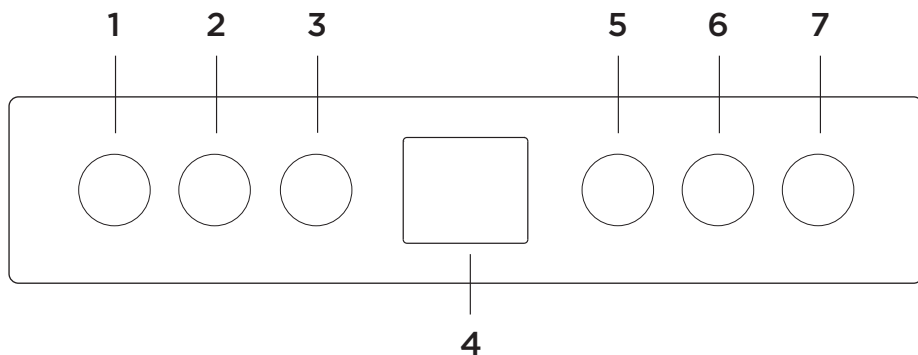

- 1 РЕГУЛЯТОР ПЕРЕДНЬОЇ ЛІВОЇ КОНФОРКИ
- 2 РЕГУЛЯТОР ЗАДНЬОЇ ЛІВОЇ КОНФОРКИ
- 3 СВІТЛОВИЙ ІНДИКАТОР
- 4 ТАЙМЕР
- 5 ПЕРЕМИКАЧ РЕЖИМУ ГОТУВАННЯ
- 6 РЕГУЛЯТОР ЗАДНЬОЇ ПРАВОЇ КОНФОРКИ
- 7 РЕГУЛЯТОР ПЕРЕДНЬОЇ ПРАВОЇ КОНФОРКИ

## ПРИМІТКА.

Символи режимів готування можуть бути розташовані на регуляторі або передній панелі (залежно від моделі).

Реакція приладу буде швидшою при більшій поверхні дотику пальця до клавш. При кожному натисканні клавш лунає короткий звуковий сигнал.

# ХАРАКТЕРИСТИКИ ПРИЛАДУ — ПАСПОРТНА ТАБЛИЧКА

(залежить від моделі)

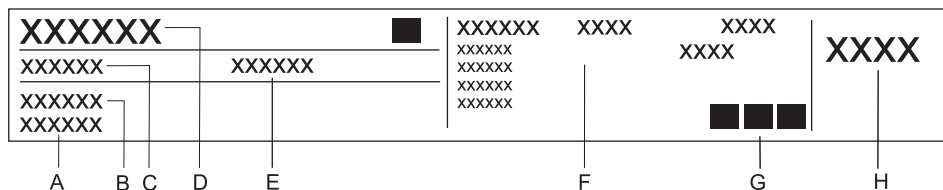

- A Серійний номер
- B Модель
- C Тип
- D Торгова марка
- E Код
- F Технічна інформація
- G Показники або символи відповідності
- H Заводські налаштування під тип газу

Паспортна табличка з основними даними про прилад розташована на його торцевій поверхні й добре помітна, якщо відчинити дверцята духовки.

# ВИКОРИСТАННЯ ПРИЛАДУ

## ПЕРЕД ПЕРШИМ ВИКОРИСТАННЯМ ПРИЛАДУ

Після отримання приладу вийміть із духовки всі аксесуари, включно з будь-яким транспортним обладнанням.

Очистьте обладнання та стінки духовки теплою водою з додаванням звичайного миючого засобу. Не використовуйте абразивні засоби для чищення.

Коли духовка вперше нагріється, з'явиться характерний запах нової речі. Ретельно провітруйте приміщення під час першого використання.

Після отримання приладу протріть усю варильну поверхню, зокрема конфорки, вологою тканиною.



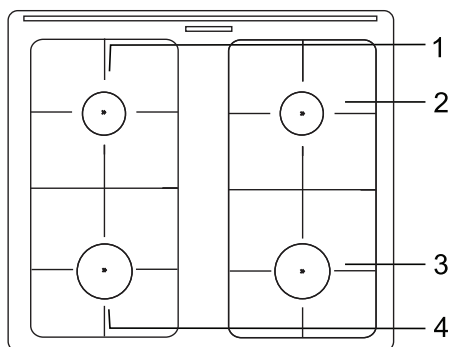

## ВАРИЛЬНА ПОВЕРХНЯ (залежить від моделі)

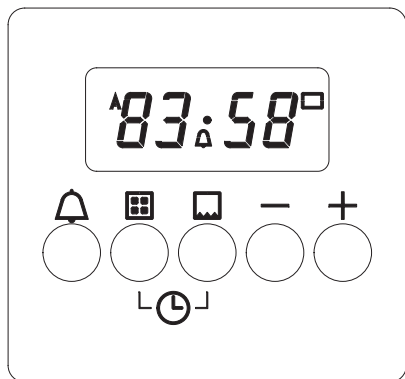

1. Задня ліва конфорка
2. Задня права конфорка
3. Передня права конфорка
4. Передня ліва конфорка

# ЕЛЕКТРОННИЙ ПРОГРАМОВАНИЙ ТАЙМЕР





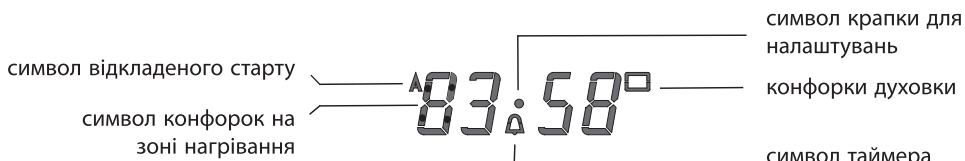

-  Таймер стеження за часом
-  Вибір потрібної газової конфорки в зоні готування
-  Вибір газової конфорки духової шафи
-  Мінус
-  Плюс



## УВІМКНЕННЯ ТА НАЛАШТУВАННЯ

Після підключення приладу до електромережі або тривалого відключення від джерела живлення на дисплеї з'явиться індикація «0.00».

### Налаштування часу





Торкніться клавіш  і . А потім  та клавіші , щоб установити час. Символ крапки перестане блимати, і годинник запрацює.

 Якщо натиснути й утримувати клавішу регулювання значень, то параметр, за якого змінюється задане значення, збільшуватиметься.

## ФУНКЦІЯ ТАЙМЕРА

### Налаштування тривалості роботи конфорки в зоні готування.

За допомогою цієї функції можна встановлювати різну тривалість роботи для всіх чотирьох газових конфорок одночасно.

Натисніть клавішу , щоб вибрати конфорку. Символ  і символ конфорки заблимають. Натискаючи клавіші  та , установіть час. (Через кілька секунд символи інших конфорок згаснуть. Світлитимуться тільки символ  та символ обраної конфорки.) Відобразиться поточний час. Розпочнеться зворотний відлік часу готування (або час роботи конфорки).







Торкніться клавіші  знову, щоб установити час для наступної конфорки, змінити наразі активні настройки таймера або перевірити час, що залишився.



**Коли час мине, конфорка вимкнеться, і підведення газу до неї припиниться. Пролунає короткий звуковий сигнал.**

### Скасування налаштувань таймера







За допомогою клавіші  виберіть конфорку. А потім натисніть клавішу , щоб вибрати для часу значення «0.00». Тепер конфорка працюватиме без використання налаштувань таймера.

## Налаштування таймера для конфорки духовки

За допомогою цієї функції можна налаштувати тривалість готування тільки для нижньої конфорки духової шафи.



**Режим таймера для інфрачервоної конфорки не застосовується.**

Торкніться клавіші . На дисплеї з'явиться індикація «0.00», і символи  та  почнуть блимати. Натискаючи клавіші  та , установіть час. Через кілька секунд після настроювання потрібного часу засвітяться  і  символи. Розпочнеться зворотний відлік часу готування (або час роботи конфорки).





Торкніться клавіші  знову, щоб налаштувати тривалість або перевірити час, що залишився.





**Коли час мине, конфорка вимкнеться, і підведення газу до неї припиниться. Пролунає короткий звуковий сигнал.**



### Скасування налаштувань таймера

За допомогою клавіші  виберіть конфорку духовки. А потім натисніть клавішу , щоб вибрати для часу значення «0.00». Тепер конфорка працюватиме без використання налаштувань таймера.









**Максимальна тривалість роботи, яку можна встановити для газових конфорок і конфорки духовки, становить 3 години.**

Символ конфорки  вказує, що режим таймера активовано принаймні для однієї з конфорок. Для перевірки натисніть клавішу .

Якщо символ  світиться, це означає, що таймер встановлено для конфорки духової шафи (у цьому випадку символ  також світиться).

## Налаштування таймера зворотного відліку

Таймер зворотного відліку можна використати незалежно від роботи духовки. Натисніть клавішу . На дисплеї з'явиться індикація «0.00», і символ почне блимати. Натискаючи клавіші  та  установіть час. Через кілька секунд символ перестане блимати, і розпочнеться зворотний відлік таймера. Остання хвилина роботи таймера зворотного відліку відобразиться в секундах. На дисплеї відобразиться годинник. Натисніть клавішу , щоб перевірити час, що залишився, і налаштуйте час за допомогою клавіш  та .

Коли час мине, пролунає короткий звуковий сигнал, і символ згасне.

## НАЛАШТУВАННЯ ДОДАТКОВИХ ФУНКЦІЙ

### Гучність звукового сигналу



Встановлювати гучність звукового сигналу слід тоді, коли функцію таймера не активовано.

Можна вибрати один із трьох різних режимів налаштувань звукового сигналу. Торкніться клавіші  та утримуйте її. Буде встановлено перший рівень гучності звукового сигналу. Якщо відпустити клавішу та натиснути її знову, буде вибрано наступний рівень гучності. Рівень гучності звукового сигналу, що відтворювався останнім, буде збережено.

### Функція безпечного вимкнення

Ця функція обмежує час роботи приладу до 3 годин. Зворотний відлік цього часу розпочинається після останнього натискання кнопки електричного запалення або клавіші будь-якої газової конфорки. Щоразу раз після активування електричного запалення таймер видає короткий звуковий сигнал.

## Використання таймера в поєднанні з духовою шафою або конфорками

У разі використання таймера в поєднанні з духовкою спочатку ввімкніть духову шафу та налаштуйте потрібні режим і температуру готування. Після цього налаштуйте функції таймера. Коли їжа буде готова, вимкніть духову шафу й зони готування.

## ГАЗОВІ КОНФОРКИ

- Якщо вам подобається їжа з хрумкою скоринкою, спочатку встановіть конфорку на максимальний вогонь, а потім зменште його до мінімуму.
- Кришка конфорки має бути правильно встановлена на голівку. Переконайтеся, що щілини на головці конфорки не засмічені.

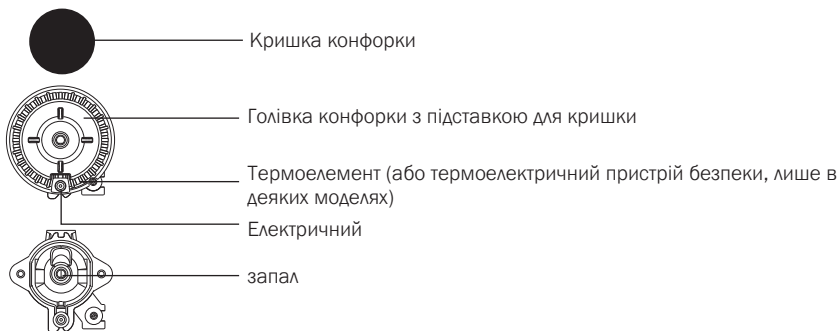

### ПОРАДИ ЩОДО ВИБОРУ ПОСУДУ

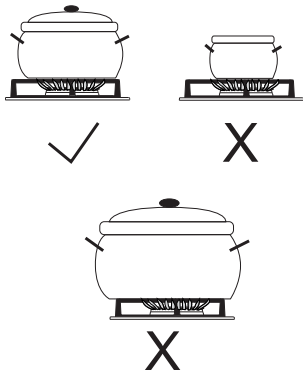

- Правильний вибір розміру посуду забезпечить оптимальний час приготування та витрачання газу. Велику роль відіграє діаметр посуду.
- Вогонь, що огортає посуд малого діаметра, може його пошкодити. До того ж, при цьому збільшується витрачання газу.
- Спалювання газу також потребує повітря. Якщо діаметр посуду дуже великий, повітря не буде вистачати, тому ефективність горіння зменшиться.



**Додаткова решітка** (лише в деяких моделях). Додаткова решітка застосовується для посуду з маленьким діаметром. Помістіть цю решітку над додатковою конфоркою.

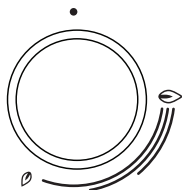

Тип конфорки	Діаметр посуду
Велика (3,0 кВт)	220–260 мм
Стандартна (1,9 кВт)	160–220 мм
Додаткова (1,9 кВт)	120–140 мм
Конфорка з кількома кільцями (3,5 кВт)	220–260 мм

## ЗАПАЛЕННЯ ТА РЕГУЛЮВАННЯ КОНФРОК (залежить від моделі)

 Перш ніж повернути регулятор, необхідно його натиснути.



Потужність нагріву зазначена на ручках позначками «Велике полум'я» та «Маленьке полум'я». Повертайте регулятор від положення великого полум'я  до положення маленького полум'я  й назад. Установіть необхідну потужність між двома крайніми положеннями.

Не рекомендовано встановлювати регулятор між значеннями  і . У цьому діапазоні полум'я не стабілізується та може згаснути.



Перш ніж запалити конфорку вок (потрійну, подвійну або міні-вок), поставте на неї посуд зі стравою. Щоб вимкнути конфорку, поверніть регулятор праворуч до позначки .

### Запалення однією рукою



Щоб запалити газову конфорку, натисніть відповідний регулятор і поверніть його до позначки великого полум'я. Іскра з пристрою електричного запалення підпалить газ.

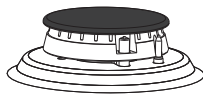

### Запалення двома руками

Щоб запалити газову конфорку, натисніть відповідний регулятор і поверніть його до позначки великого полум'я. Тепер натисніть кнопку електричного запалу.

Іскра з пристрою електричного запалення підпалить газ.



Електричне запалення буде працювати, тільки якщо кабель живлення підключений до електромережі. Якщо електричний запал не працює через відсутність електрики або вогні запальні свічки, газ можна запалити також за допомогою сірника або газової запальнички. Утримуйте регулятор натиснутим протягом ще 10 секунд після запалювання, щоб полум'я стабілізувалось.



**Якщо конфорку не вдається запалити протягом 15 секунд, вимкніть конфорку й почекайте хвилину. Потім знову спробуйте запалити конфорку.**

**Якщо полум'я гасне (з будь-якої причини), вимкніть конфорку й почекайте хвилину перед наступною спробою.**

# ДУХОВКА

## ВИБІР РЕЖИМУ ГОТУВАННЯ

(залежить від моделі)

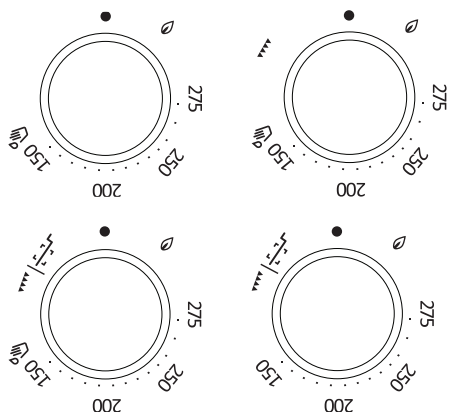

Повертайте регулятор (уліво та вправо), щоб вибрати режим готування (див. таблицю програм).



Параметри також можна змінювати під час роботи приладу.

## 🔥 ЗВИЧАЙНЕ НАГРІВАННЯ ДУХОВОЇ ШАФИ ГАЗОМ

Натисніть регулятор і поверніть його ліворуч до позначки 🔥. Одночасно натисніть кнопку запального пристрою або піднесіть запалений сірник до отвору конфорки й запаліть газ. Коли полум'я стабілізується, установіть потрібну потужність нагрівання в діапазоні від 150 до 275 °С.



Після запалення утримуйте кнопку натиснутою ще 10 секунд, щоб полум'я стабілізувалось.



Температура духовки регулюється за допомогою термостата. Одразу після запалення конфорка починає працювати на максимальному рівні потужності до досягнення заданої температури. Після цього термостат автоматично зменшує потужність конфорки до рівня, необхідного для підтримки заданої температури. Регулювання температури функціонуватиме правильно тільки коли дверцята духовки зачинені.

## ▼▼▼▼ НАГРІВАННЯ ДУХОВКИ ІНФРАЧЕРВОНИМ НАГРІВАЧЕМ

Тепло випромінює інфрачервоний нагрівач (гриль), установлений у верхній частині духової шафи. Цей режим готування використовується для смаження страв на грилі.

### - Газова конфорка духовки

Натисніть регулятор і поверніть його праворуч до позначки ▼▼▼▼. Одночасно натисніть кнопку запального пристрою або піднесіть запалений сірник до отвору конфорки й запаліть газ.



Після запалення утримуйте кнопку натиснутою ще 10 секунд, щоб полум'я стабілізувалось.



Гриль завжди працює з номінальною тепловою потужністю. Робота інфрачервоного нагрівача не регулюється за допомогою термостата, тому нагрівач працює на повну потужність.

### - Електрична духовка

Натисніть і поверніть регулятор. Температура смаження становить близько 230 °С. Коли цю температуру буде досягнуто, нагрівач вимкнеться, а коли температура впаде нижче 230 °С, нагрівач увімкнеться знову.



Під час запалювання інфрачервоної конфорки залишайте дверцята духової шафи відчиненими. Через дві хвилини закрийте дверцята духової шафи.

Продовжуйте готувати на інфрачервоній конфорці, залишаючи дверцята духової шафи зачиненими.

## ПОЧАТОК ПРОЦЕСУ ГОТУВАННЯ

Налаштуйте потрібний режим готування та активуйте його.

## ВИМКНЕННЯ ДУХОВКИ

Поверніть ПЕРЕМИКАЧ РЕЖИМУ ГОТУВАННЯ в положення ●.

# ОПИСИ РЕЖИМІВ ГОТУВАННЯ Й ТАБЛИЦІ ГОТУВАННЯ

Якщо в таблиці готування немає потрібної страви, скористайтесь інформацією для схожої. Дані в таблиці стосуються готування на одному рівні.

У таблиці вказано інтервал рекомендованих температур. Почніть із найнижчої температури та збільште її, якщо страва видається вам недостатньо обсмаженою.

Наведений час готування лише приблизний і може різнитися залежно від обставин.

Символ «\*» означає, що духовку слід попередньо нагріти у вибраному режимі готування.

Попередньо розігрівайте духовку, лише якщо це необхідно за рецептом страви, наведеним у таблицях цього посібника з експлуатації. Нагрівання порожньої духовки потребує великих енерговитрат. Таким чином, випікання кількох типів кондитерських виробів або кількох піц посліп збереже багато електроенергії, оскільки духовка вже буде попередньо розігріта.

Використовуйте темні (чорні) дека для випічки з прошарками кремнію або емальовані, оскільки вони добре проводять тепло.

За використання пергаментного паперу переконайтеся, що він жаростійкий.

Під час приготування великих шматків м'яса або випічки всередині духовки накопичується багато пари, яка може конденсуватися на дверцятах. Це нормальне явище, що не впливає на роботу приладу. Після завершення приготування страви насухо витріть дверцята та скло.

Вимкніть духовку приблизно за 10 хвилин до завершення випікання, щоб заощадити електроенергію; у такому разі буде використано накопичене тепло.

Щоб запобігти утворенню конденсату (запотіванню), не охолоджуйте їжу в закритій духовці.

## Стандартні рівні готовності й рекомендована заключна задана температура для різних типів м'яса

Тип харчових продуктів	Задана температура їжі (°C)	Колір м'яса в поперечному розрізі та його соку
<b>ЯЛОВИЧИНА</b>		
Сире з кров'ю	40-45	яскраво-червоний, наче сире м'ясо, мало соку
Слабке просмаження	55-60	світло-червоний, трохи світло-червоного соку
Середнє просмаження	65-70	рожевий, мала кількість блідо-рожевого соку
Сильне просмаження	75-80	рівномірний сіро-коричневий, злегка прозорий сік
<b>ТЕЛЯТИНА</b>		
Сильне просмаження	75-85	червоно-коричневий
<b>СВИНИНА</b>		
Середнє просмаження	65-70	світло-рожевий
Сильне просмаження	75-85	жовто-коричневий
<b>ЯГНЯТИНА</b>		
Сильне просмаження	79	сірий, рожевий сік
<b>БАРАНИНА</b>		
Сире з кров'ю	45	яскраво-червоний
Слабке просмаження	55-60	світло-червоний
Середнє просмаження	65-70	рожевий усередині
Сильне просмаження	80	сірий
<b>КОЗЯЧЕ М'ЯСО</b>		
Середнє просмаження	70	блідо-рожевий, рожевий сік
Сильне просмаження	82	сірий, злегка рожевий сік
<b>ПТИЦЯ</b>		
Сильне просмаження	82	світло-сірий
<b>РИБА</b>		
Сильне просмаження	65-70	від білого до сіро-коричневого



## НИЖНІЙ НАГРІВАЧ

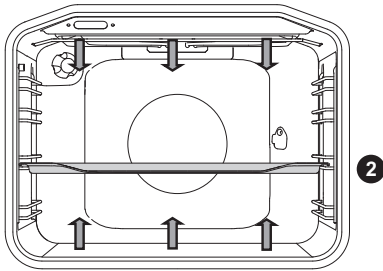

Працюватиме лише нижній нагрівач.

### Приготування кондитерських виробів.

Використовуйте тільки однорівневі дека або піддони світлих кольорів. Дека або піддони темних кольорів поглинають забагато тепла від конфорки духовки.

Дека завжди розміщуйте на решітці. Якщо використовується деко з комплекту духовки, решітку слід витягти. Час готування буде коротшим, якщо духовку попередньо розігріти.

Тип харчових продуктів	Рівень (починаючи знизу)	Температура (°C)	Тривалість готування (хв.)
<b>ВИПІЧКА У ФОРМАХ, КАСТРУЛЯХ АБО НА ДЕКАХ</b>			
Бісквіт*	2	190-200	30-40
Бісквітний рулет*	2	210-220	15-20
Пиріг/солодкий хліб (дріжджове тісто)	2	180-190	60-75
Пиріг (бісквіт)	2	190-200	20-30
Мармуровий кекс	2	180-190	50-60
Булочки з солодкою начинкою	2	190-200	25-35
Яблучний пиріг	2	180-190	40-50
Чизкейк	2	180-190	70-80
Яблучний, сирний штрудель	2	190-200	60-70
<b>ДРІБНА ВИПІЧКА</b>			
Пресоване печиво*	2	170-190	20-35
Пісочне печиво	2	190-200	15-30
Маленькі кекси	2	190-200	30-45
Дрібна випічка з дріжджового тіста	2	200-210	30-40
Випічка з листового тіста	2	190-200	25-35
Випічка з кремовою начинкою	2	200-220	25-45

Тип харчових продуктів	Рівень (починаючи знизу)	Температура (°C)	Тривалість готування (хв.)
<b>ХЛІБ</b>			
Хліб*	2	190-200	40-50
Рогалики*	2	190-200	30-40
Піца*	2	200-220	30-45

Символ «\*» означає, що духовку слід попередньо нагріти у вибраному режимі готування.

### Смаження м'яса.

Використовуйте емальований посуд, посуд із вогнетривкого скла, глиняні форми для випікання або ємності чи дека з чавуну. Не використовуйте дека з нержавіючої сталі, тому що вони сильно відбивають тепло.

Щоб м'ясо не підгоріло, у процесі готування додавайте достатню кількість рідини. У процесі готування перевертайте м'ясо. Якщо м'ясо запікати під кришкою, воно залишиться соковитішим.

Тип харчових продуктів	Вага (г)	Рівень (починаючи знизу)	Температура (°C)	Тривалість готування (хв.)
Ростбіф	1500	2	190-210	110-140
Смажена свинина	1500	2	200-210	110-130
Рулет зі свинини	1500	2	200-210	120-140
М'ясний рулет	1500	2	210-220	50-70
Смажена телятина	1700	2	180-200	110-130
Спинка ягняти	1500	2	190-200	50-70
Печена дичина	1500	2	190-200	100-120
Курка	1500	2	210-220	80-100
Качка	1700	2	180-200	120-140
Гуска	3000	2	160-180	180-200
Індичка	4000	2	150-160	180-240



**Глибоке деко при готуванні випічки не можна встановлювати на 1-й рівень спрямовувачів.**

### Суфле, запіканки й страви з овочів

Тип харчових продуктів	Рівень (починаючи знизу)	Температура (°C)	Тривалість готування (хв.)
Печена картопля, шматочки	2	200-210	50-70
Овочі в паніруванні**	2	200-210	50-60
Лазанья	2	200-210	60-70
Мусака	2	190-200	50-60
Солодке суфле	2	200-210	40-50
Рибне суфле	2	180-200	46-65

### Заморожені продукти

Тип харчових продуктів	Рівень (починаючи знизу)	Температура (°C)	Тривалість готування (хв.)
Картопля фрі	2	200-220	20-35
Картопляні крокети	2	200-220	20-35
Піца	2	200-220	20-30
Яблучний, сирний штрудель	2	190-200	60-75
Французькі круасани	2	190-200	20-30

## НАГРІВАЧ ГРИЛЮ (ІНФРАЧЕРВОНИЙ)

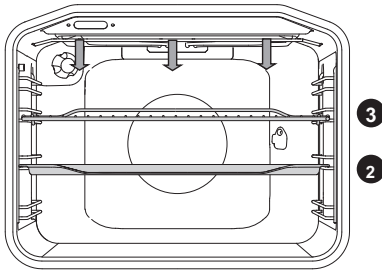

Запускає інфрачервоний нагрівач, установлений у верхній частині духової шафи.

### Гриль

Тип харчових продуктів	Вага	Рівень (починаючи знизу)	Тривалість готування (хв.)
<b>М'ЯСО ТА РИБА</b>			
Стейк із яловичини	180 г/шматок	3	25-35
Філе свинини	150 г/шматок	3	25-35
Сосиски для готування на грилі	70 г/шматок	3	18-23
Брикети м'ясного фаршу	120 г/шматок	3	25-30
Курачі стегна	150 г/шматок	3	35-45
Ціла риба	200 г/шматок	3	18-23
Філе риби	100 г/шматок	3	15-20
Стейки/філе лосося	200 г/шматок	3	20-30
1 курча, розрізане навпіл	1500 г	2	60-80
<b>ТОСТИ</b>			
Тост		3	2-4
Гарячі бутерброди		3	3-5

Попередньо розігрійте інфрачервоний нагрівач (гриль) протягом п'яти хвилин.

Постійно контролюйте процес готування. Через високу температуру м'ясо може швидко підгоріти. Режим гриля підходить для смаження хрустких і нежирних ковбасок, шматків м'яса й риби (стейк, ескалоп, лосось, філе тощо) або для приготування тостів. Якщо страви смажаться безпосередньо на решітці, змастіть її олією, щоб м'ясо до неї не пригоряло, і встановіть решітку на третій рівень. На першому або другому рівні розмістіть піддон для збирання жиру та соків.

Під час смаження на деку стежте за достатньою кількістю рідини в ньому, щоб запобігти пригорянню. У процесі готування перевертайте м'ясо.

Після готування на грилі очистьте духовку, приладдя й посуд.

## Готування на рожні (залежить від моделі)

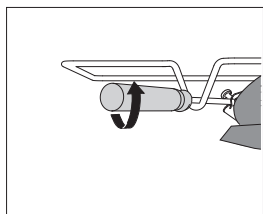
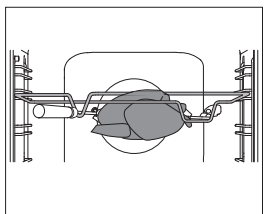
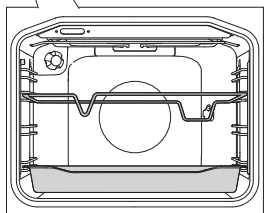
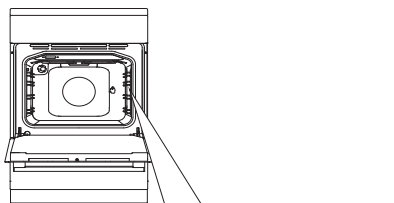

**1** Помістіть тримач рожна на третій рівень знизу й поставте глибоке деко на нижні (перші) напрямні. Воно слугуватиме піддоном.

**2** Насадіть м'ясо на рожен і затягніть гвинти. Приєднайте ручку до переднього тримача рожна та вставте його кінець в отвір з правої сторони задньої стінки камери духовки (отвір закривається обертовою кришкою).

**3** Від'єднайте ручку рожна й зачиніть дверцята духовки.

Увімкніть духову шафу, виберіть режим гриля та смаження на рожні .



Гриль працюватиме, тільки якщо дверцята духовки закриті.

# ОБСЛУГОВУВАННЯ ТА ЧИЩЕННЯ



Перш ніж почати чистити прилад, від'єднайте його від мережі живлення й дайте йому охолонути.

Не доручайте дітям чищення або обслуговування приладу без належного нагляду!

## Алюмінієве покриття

Алюмінієве покриття слід мити спеціально призначеними для цього неабразивними рідкими миючими засобами. Нанесіть миючий засіб на вологу тканину й помийте поверхню. Потім сполосніть її водою. Не наносьте миючий засіб безпосередньо на алюмінієве покриття.

Не використовуйте абразивні миючі засоби або губки.

Примітка. Поверхня не має контактувати зі спреями для чищення духовки, оскільки ці засоби можуть пошкодити її.

## Передня сторона корпусу з нержавіючої листової сталі

(залежить від моделі)

Очищайте поверхню приладу тільки м'яким миючим засобом (наприклад, мильною піною) з використанням м'якої губки, що не залишає подряпин. Не використовуйте абразивні миючі засоби або миючі засоби, які містять розчинники, оскільки вони можуть пошкодити поверхню корпусу.

## Лаковані та пластикові деталі

(залежить від моделі)

Не використовуйте для чищення кнопок, регуляторів, ручок дверцят, наклейок, паспортних або типових табличок абразивні губки або миючі засоби та миючі засоби на основі спирту або зі спиртом у складі. Одразу видаляйте будь-які плями за допомогою неабразивного матеріалу й води, щоб не пошкодити поверхню.

Ви можете також користуватися засобами, які призначені саме для цього типу поверхонь, при цьому дотримуючись інструкції з використання.



Покриті алюмінієм поверхні не мають контактувати зі спреями для чищення духовки, оскільки ці засоби можуть пошкодити її.

## ЗВИЧАЙНЕ ЧИЩЕННЯ ДУХОВКИ

Щоб видалити стійкі забруднення в духовці, використовуйте стандартну процедуру очищення (за допомогою миючих засобів або спреїв для очищення духовки). Після цього ретельно змийте залишки цих засобів або спреїв.

Мийте духовку та приладдя після кожного використання, щоб бруд не пригорав до поверхні. Найлегше позбутися жиру можна за допомогою теплої мильної піни, поки духовка ще тепла.

Використовуйте звичайні миючі засоби для духовок, щоб змити стійкі забруднення та жир. Потім ретельно сполосніть духовку чистою водою, щоб видалити залишки миючих засобів.

Не використовуйте абразивні або агресивні миючі засоби, абразивні губки й засоби для видалення плям та іржі.

Щоб очистити приладдя, як-от деки, піддони, решітки тощо, використовуйте гарячу воду та миючий засіб.

Духовка, її внутрішня камера та дека мають гладке й міцне покриття зі спеціальної емалі. Воно полегшує очищення духовки за кімнатної температури.

# ГАЗОВА КОНФОРКА

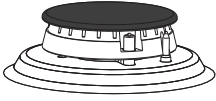

Решітку, варильну поверхню та деталі конфорки можна мити теплою водою з додаванням невеликої кількості миючого засобу. Не мийте ці деталі в посудомийній машині.

Очищайте термoelementи й електричний запал м'якою щіткою. Ці деталі мають бути бездоганно чистими — тільки тоді вони будуть працювати належним чином. Почистьте голівку та кришку конфорки. Отвори на голівці конфорки завжди мають бути чистими. Після чищення ретельно висушіть усі деталі та правильно встановіть їх на місце. При неправильній установці деталей можуть виникнути проблеми із запалюванням конфорок.



Кришки конфорок покриті чорною емаллю. Через високу температуру вони можуть утратити колір, але це не впливає на роботу конфорок.



# ВИКОРИСТАННЯ ФУНКЦІІ ВОЛОГОГО ЧИЩЕННЯ (AQUA CLEAN)

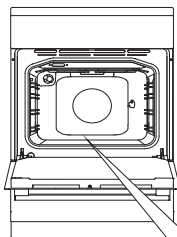

**1** Запаліть газ у духовці та поверніть перемикач вибору режиму в положення функції AQUA CLEAN .

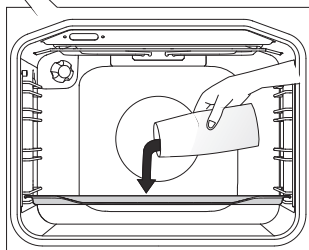

**2** У скляне або мілке деко налейте 0,6 л води та встановіть його на нижній рівень.

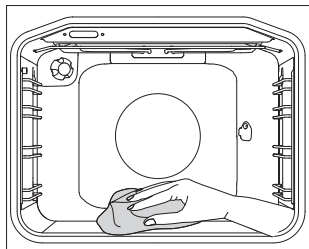

**3** Через 30 хвилин залишки їжі на емальованих стінках духовки розм'якнуть, завдяки чому їм можна легко відтерти вологою тканиною.



Перед використанням режиму Aqua Clean духовка має охолонути.

# ЧИЩЕННЯ ПАНЕЛІ НИЖНЬОЇ ВСТАВКИ

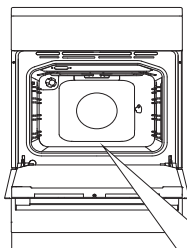

Дочекайтеся повного охолодження нижньої вставки.

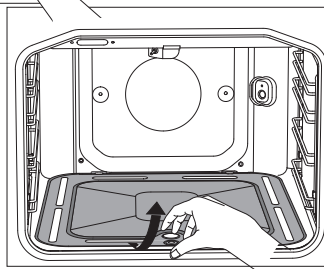

**1** Злегка підійміть нижню вставку по центру переднього краю та вийміть її з духової шафи.

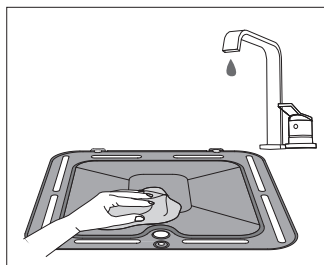

**2**  Очистьте нижню вставку неабразивними засобами для чищення та знежирення. Добре промийте її під струменем протічної води та простежте, щоб на поверхні не було залишків мийного засобу. Потім витріть нижню вставку насухо.

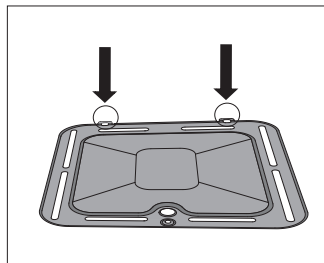

**3** Вставте в отвори ліворуч і праворуч на задній панелі та зафіксуйте спереду, щоб під час наступного використання духової шафи решітка була на місці.



Якщо нижня вставка неправильно розміщена або зафіксована, це може вплинути на якість процесу готування.

# ЗНЯТТЯ ТА ЧИЩЕННЯ ДРотовИХ І ТЕЛЕСКОПІЧНИХ НАПРЯМНИХ

Для чищення напрямних використовуйте тільки звичайні миючі засоби.

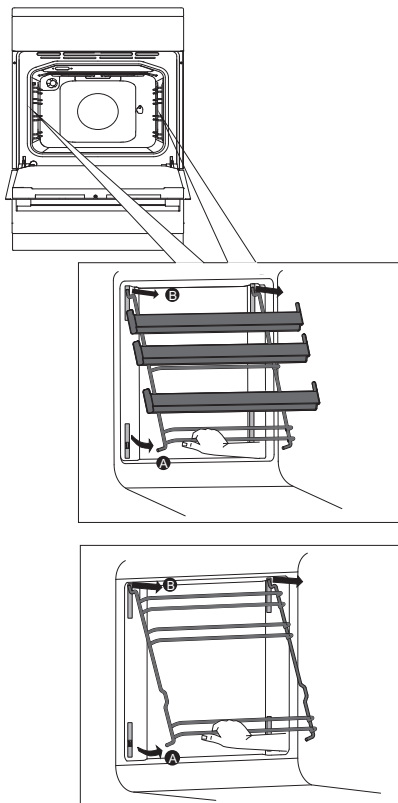

**A** Утримуйте напрямні знизу та посувайте їх до центру духовки.

**B** Вийміть їх з отворів зверху.

Щоб знову встановити напрямні, виконуйте дії у зворотному порядку.

## ПОПЕРЕДУЖЕННЯ:

Не виймайте затискачі з духовки.



Не мийте телескопічні спрямовувачі в посудомийній машині.

# ЗНЯТТЯ ТА ВСТАНОВЛЕННЯ ДВЕРЦЯТ ДУХОВКИ

(залежить від моделі)

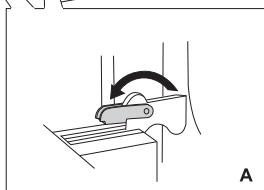
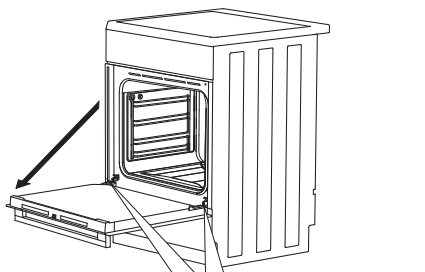

A

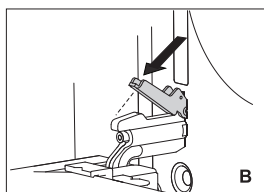

B

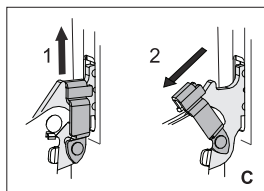

C

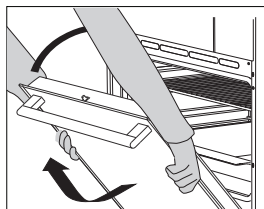

**1** Спочатку повністю відкрийте дверцята.

**2 A** Повністю відкиньте фіксатори петель назад (для звичайної системи закривання дверцят).

**B** За наявності системи плавного закривання дверцят відкиньте фіксатори назад на  $90^\circ$ .

**C** Якщо пристрій обладнано системою GentleClose, незначно підніміть фіксатори дверцят і потягніть їх на себе.

**3** Повільно закривайте дверцята, поки фіксатори не порівняються з щілинами. Незначно підніміть дверцята та витягніть їх з обох отворів для петель пристрою.



Щоб замінити дверцята, виконуйте дії у зворотному порядку. Якщо дверцята нормально не відкриваються або закриваються, перевірте, чи правильно розташовані зубці петель у своїх гніздах.



Під час заміни дверцят слідкуйте за правильним розміщенням язичків фіксаторів у гніздах. Це потрібно для запобігання випадковому закриттю фіксатора, що з'єднаний із основною пружиною. Ви ризикуєте одержати травму, якщо основна пружина спрацює.

## БЛОКУВАННЯ ДВЕРЦЯТ (залежно від моделі)

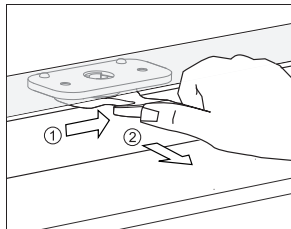

Щоб відчинити дверцята, злегка натисніть замок великим пальцем, штовхаючи його праворуч, і одночасно потягніть дверцята до себе.



Коли дверцята духовки зачиняються, дверний замок автоматично повертається у вихідне положення.

## ВИМКНЕННЯ ТА ВВІМКНЕННЯ БЛОКУВАННЯ ДВЕРЦЯТ



Духовка має повністю охолонути.

Спочатку відчиніть дверцята духовки.

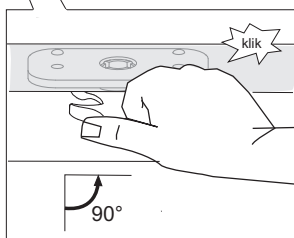
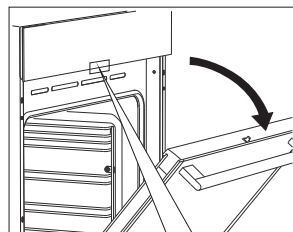

Натисніть замок дверцят великим пальцем, штовхаючи його праворуч під кутом 90°, доки не почуете клацання. Тепер блокування дверцят вимкнено.

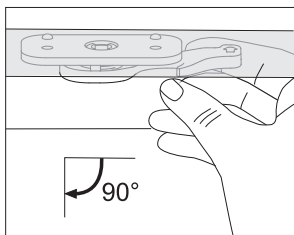

Щоб знову ввімкнути блокування дверцят, відчиніть їх і правим вказівним пальцем потягніть важіль до себе.

## **ПЛАВНЕ ЗАКРИВАННЯ ДВЕРЦЯТ** (залежить від моделі)

Дверця духовки обладнані системою, яка стримує силу при закриванні, починаючи з кута 75 градусів. Таким чином дверця закриваються легко, тихо та м'яко. Легкого поштовху (до кута 15 градусів відносно закритих дверця) достатньо для того, щоб дверця автоматично легко зачинилися.



**Якщо застосувати надмірну силу, зачиняючи дверця, ефект системи зменшується або система не спрацьовує з міркувань безпеки.**

# ЗНЯТТЯ ТА ВСТАНОВЛЕННЯ СКЛА ДВЕРЦЯТ ДУХОВКИ

Скло дверцят також можна чистити із середини. Однак спочатку його треба зняти наступним чином. Зніміть дверцята духовки (див. розділ «Зняття та встановлення дверцят духовки»).

Залежно від моделі пристрою скло дверцят можна зняти в СПОСІБ 1 або СПОСІБ 2.

## СПОСІБ 1 (залежить від моделі)

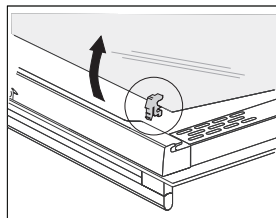
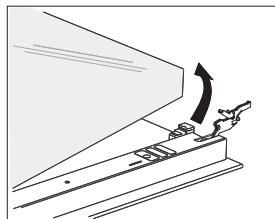
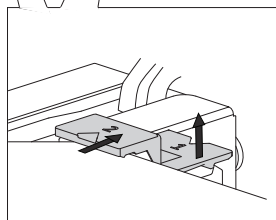
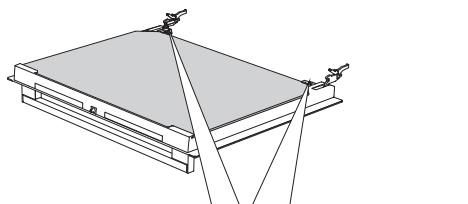

**1** Трохи підніміть кріплення зліва та справа від дверцят (відмітка 1 на кріпленні) і витягніть їх зі скляної панелі (відмітка 2 на кріпленні).

**2** Тримайте скло дверцят за нижній край; обережно потягніть його на себе та трохи підніміть, щоб воно знялося з кріплень, і вийміть його.

**3** Щоб зняти третю скляну панель (тільки в деяких моделях), підніміть і витягніть її. Крім того, зніміть зі скляної панелі гумові ущільнювачі.



Установлюйте скляну панель, виконуючи дії у зворотному порядку. Відмітки (півкола) на дверцятах і скляній панелі мають співпасти.

## СПОСІБ 1 (залежить від моделі)

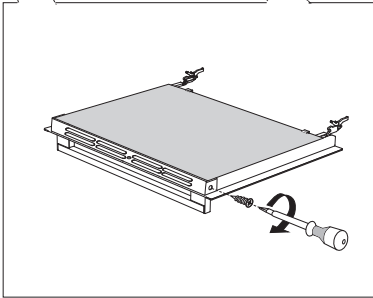
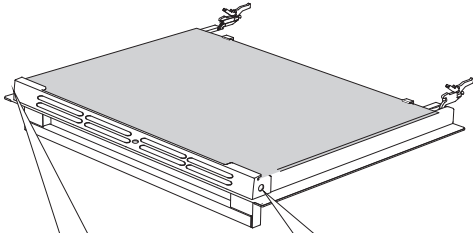

**1** Викрутіть гвинти тримача з обох боків дверцят.

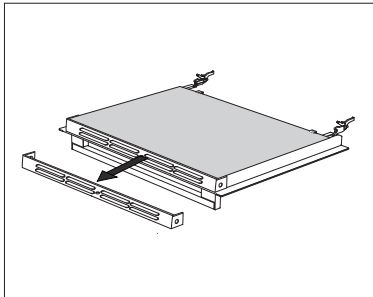

**2** Зніміть тримач.

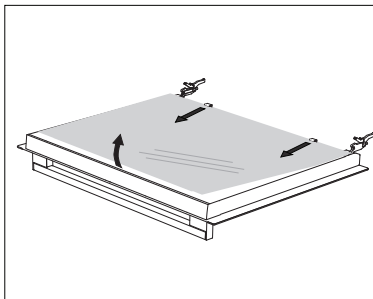

**3** Трохи підніміть скло дверцят і вийміть його із зажимів у нижній частині дверцят.

Установіть скло у дверцята, виконуючи дії у зворотному порядку.



# ЗАМІНА ЛАМПОЧКИ

Лампочка є витратним матеріалом, тому на неї не поширюється гарантія. Перш ніж почати мити духовку, витягніть із неї дека, решітку та напрямні.

(Галогенна лампочка: G9, 230 В, 25 Вт; звичайна лампочка E14, 25 Вт, 230 В)

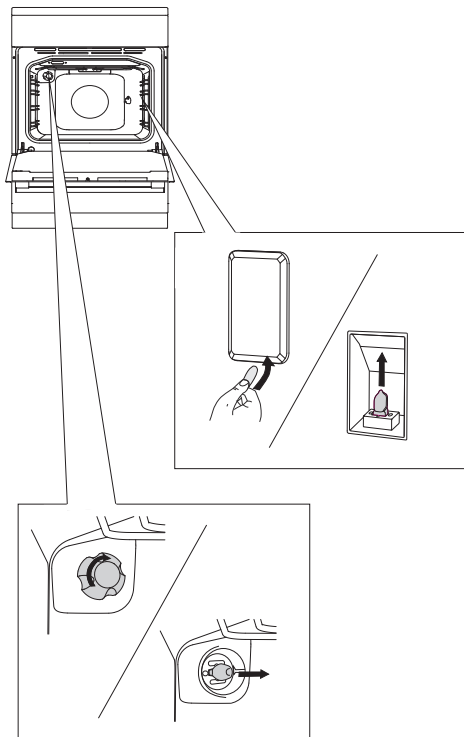

За допомогою пласкої викрутки підчепіть кришку лампочки та зніміть її. Вийміть лампочку.

 Будьте обережні й не пошкодьте емальоване покриття.

Зніміть кришку лампочки та вийміть лампочку.

 Використовуйте захисні засоби, щоб уникнути опіків.

# СПЕЦІАЛЬНІ ПОПЕРЕДЖЕННЯ ТА ПОВІДОМЛЕННЯ ПРО НЕСПРАВНОСТІ

Під час гарантійного терміну будь-які ремонтні роботи можуть виконувати лише спеціалісти сервісних центрів, уповноважених виробником.

Перед виконанням будь-яких ремонтних робіт переконайтеся, що прилад відключено від електромережі (видалено плавкий запобіжник або витягнуто вилку з розетки).

Несанкціоноване втручання та спроби здійснити ремонт кухонного приладдя, зокрема варильної поверхні, пов'язані з ризиком ураження електричним струмом або короткого замикання, тому не намагайтесь робити це самостійно. Доручіть це спеціалісту або вповноваженому сервісному центру.

У разі виникнення незначних дефектів у роботі приладу перевірте, чи можете ви вирішити проблему самостійно, скориставшись наведеними нижче вказівками.

## ВАЖЛИВО

Виклик спеціаліста з обслуговування впродовж гарантійного терміну має бути оплачений, якщо дефект у роботі приладу виник через неправильне користування. Зберігайте цю інструкцію в легкодоступному місці. Якщо ви передасте прилад іншій особі, не забудьте також надати їй інструкцію.

Далі наведені деякі поради з усунення найпоширеніших проблем експлуатації.

Проблема/помилка	Причина
Головний запобіжник часто спрацьовує у вашій оселі.	Викличте спеціаліста з обслуговування.
Не працює освітлення печі.	Процес заміни лампочки описано в розділі «Обслуговування та чищення».
Випічка готова наполовину.	Чи вибрали ви правильну температуру й режим нагріву? Чи зачинені дверцята духовки?
Конфорки горять нерівномірно.	Зверніться до спеціаліста, щоб він перевірів газопровід!
Вогонь конфорок раптово змінюється, для запалювання конфорок потрібно довше натискати ручку.	Правильно складіть деталі конфорок.
Вогонь гасне одразу ж після запалювання.	Довше тримайте ручку натиснутою. Натисніть ручку ще сильніше, перш ніж її відпустити.
Змінився колір решітки конфорки.	Звичайне явище через високу температуру. Почистьте решітку засобом для догляду за металом.

Проблема/помилка	Причина
<b>Не працює пристрій електричного запалення, кришки конфорок.</b>	Ретельно почистьте отвір між запальною свічкою та конфоркою. Почистьте кришки конфорок засобом для догляду за металом. Правильно встановіть кришку конфорки.

Якщо проблему не вдається вирішити, попри виконання наведених вище рекомендацій, викличте вповноваженого спеціаліста з обслуговування. На усунення несправностей і гарантійні звернення, що виникли в результаті неналежного підключення або використання приладу, дія гарантії не поширюється. У таких випадках вартість ремонту має сплатити користувач.

# ІНСТРУКЦІЇ ЗІ ВСТАНОВЛЕННЯ ТА ПІДКЛЮЧЕННЯ

## РОЗМІЩЕННЯ ПРИЛАДУ (залежить від моделі)

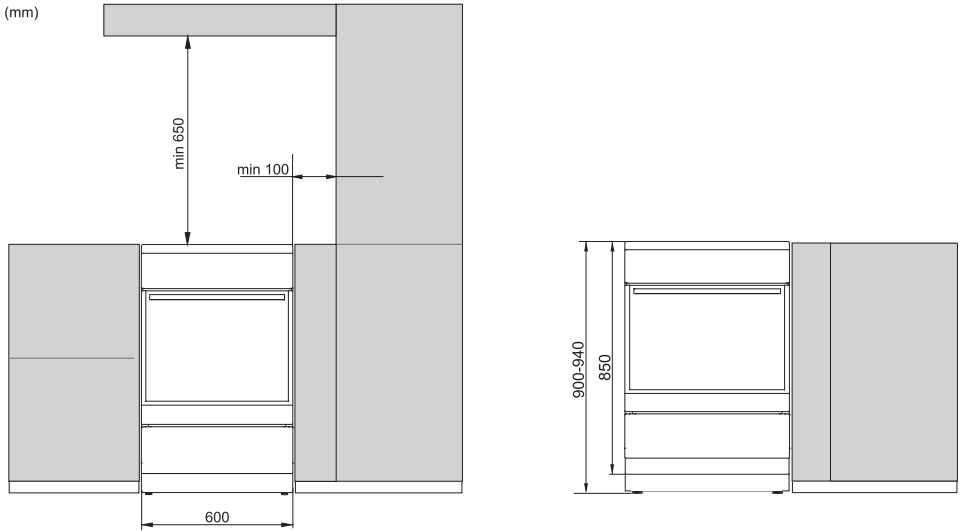

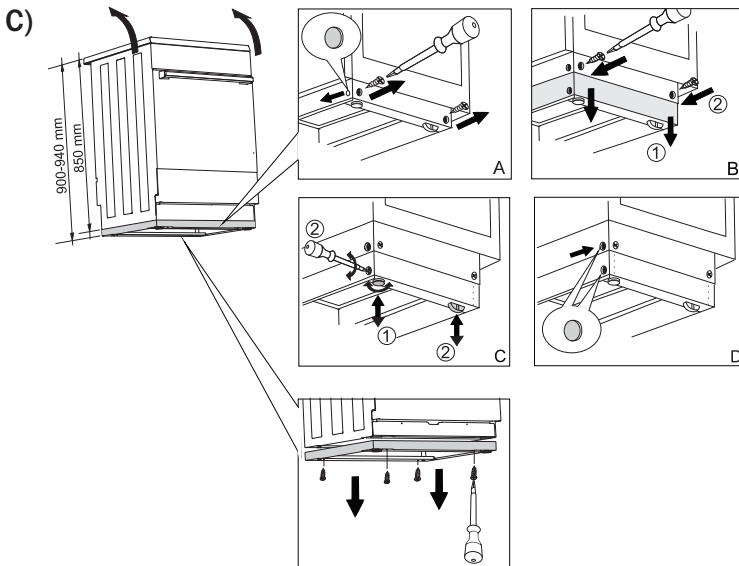
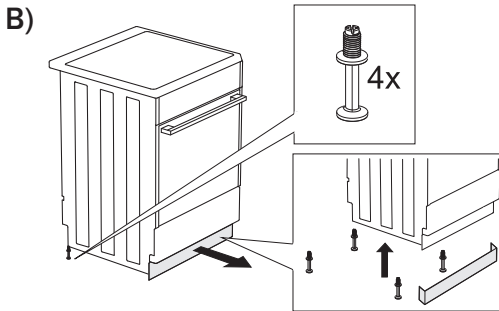
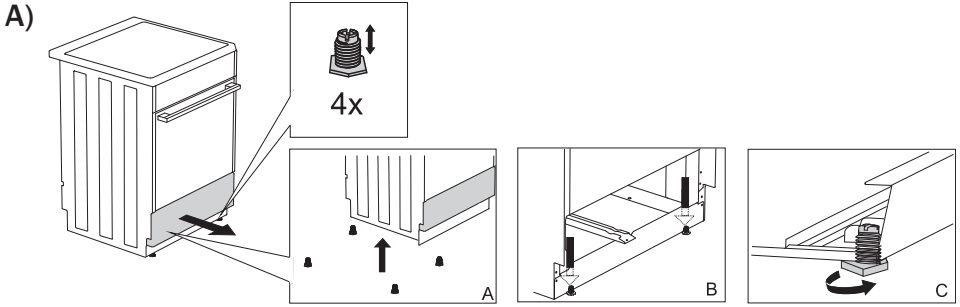

Стіни або кухонні меблі, суміжні з приладом (підлога, задня стіна кухні, бокові стінки) мають бути термостійкими й витримувати температуру принаймні 90 °С.

# ВИРІВНЮВАННЯ ПРИЛАДУ ТА ДОДАТКОВА ПІДСТАВКА

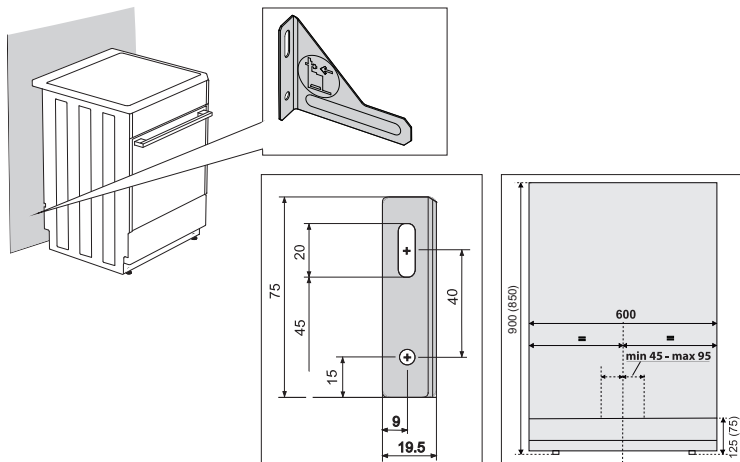

## ЗАХИСТ ВІД ПЕРЕВЕРТАННЯ



 Цифри в дужках позначають фіксовані розміри опорного кронштейну без додаткової підтримки. Якщо неможливо забезпечити прилад від перевертання за допомогою елемента захисту, що входить до комплекту разом із гвинтами та дюбелями, скористуйтеся іншими засобами та міцно прикріпіть кронштейн до стіни.

## ПІДКЛЮЧЕННЯ ДО ЕЛЕКТРОМЕРЕЖІ

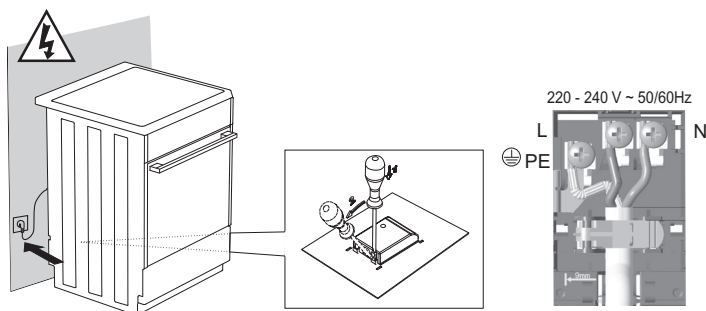

Ковпачок із комплекту постачання потрібно встановити на клемі підключення.

# ПІДКЛЮЧЕННЯ ГАЗУ

## ЗАВОДСЬКІ НАЛАШТУВАННЯ

- Газові прилади тестовані та мають позначку CE.
- Газові прилади постачаються в запломбованому вигляді. Газові конфорки налаштовані на природний газ Н чи Е (20 мбар) або на зріджений газ (50 або 30 мбар).  
Технічні характеристики наведені в таблиці даних, що знаходиться всередині духовки. Цю таблицю видно при відчинених дверцятах духовки.
- Перед установленням і підключенням приладу перевірте, чи відповідає тип і тиск газу місцевої газової мережі технічним даним приладу.  
Якщо газ, який ви використовуєте, не сумісний із поточними налаштуваннями приладу, зв'яжіться зі спеціалістом із технічного обслуговування або дистриб'ютором.
- У разі налаштування варильної поверхні для використання іншого типу газу необхідно замінити форсунки (див. розділ «ТАБЛИЦЯ ФОРСУНОК»).
- У разі ремонту або пошкодження пломби необхідно протестувати функціональні деталі плити та знову запломбувати згідно з інструкцією зі встановлення. Функціональні деталі: нерегульована форсунка для великого вогню та регульовальний гвинт для малого вогню.

## ПІДВЕДЕННЯ ГАЗУ

- Підключення до мережі постачання газу або газового балону проводиться згідно з дійсними приписами й умовами підключення місцевого газопостачального підприємства.
- Прилад із правого боку обладнаний газовим з'єднанням із зовнішньою різьбою EN ISO 228-1, який можна змінити на EN ISO 10226-1 / -2 за допомогою додаткового адаптера та ущільнювача (залежно від регіональних умов підключення).
- До приладу також додається з'єднання для зрідженого газу та неметалічна прокладка (залежить від моделі).
- Під час підведення газу необхідно притримувати підвід щоб він не перевертався.
- Для під'єднання підводів використовуйте схвалені неметалеві прокладки й ущільнювачі. Кожну прокладку можна використовувати лише один раз. У разі використання неметалевої прокладки деформація не повинна перевищувати 25 %.
- Підключіть прилад до газу за допомогою сертифікованого гнучкого шлангу. Шланг не має торкатися нижньої панелі приладу, задньої стінки та верхньої частини духовки.

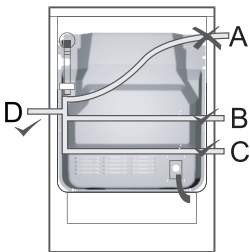

### Підключення за допомогою гнучкого шланга

У разі підключення приладу за допомогою гнучкого шланга не можна його проводити через положення «А».

Якщо для підключення використовується металевий шланг, варіант прокладення «А» можливий.

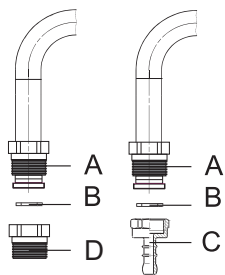

### Втулка газового з'єднання

- A** З'єднання EN ISO 228-1
- B** Неметалева прокладка товщиною 2 мм
- C** Патрубок для газу (залежно від регіональних умов підключення)
- D** З'єднання EN ISO 10226-1 / -2 (залежно від регіональних умов підключення) (постачається в комплекті з деякими моделями).

Після підключення перевірте роботу всіх конфорок. Полум'я повинно мати синьо-зелений колір. Якщо полум'я нестабільне, підвищте мінімальну потужність. Поясніть споживачу, як правильно користуватися конфорками та перегляньте інструкцію з експлуатації разом із ним.



Після підключення приладу перевірте герметичність усіх з'єднань.

### НАЛАШТУВАННЯ КОНФОРОК НА ІНШИЙ ТИП ГАЗУ

- Щоб налаштувати конфорки на використання іншого типу газу, не потрібно знімати з плити робочу поверхню.
- Перед підключенням вимкніть прилад з електромережі та перекрийте подачу газу.
- Замініть форсунки номінального теплового навантаження на ті, що відповідають характеристикам нового типу газу (див. таблицю).
- У разі підведення зрідженого газу повністю затягніть регульовальний гвинт, щоб досягти мінімального теплового навантаження.
- Налаштовуючи прилад на використання природного газу, відкрутіть регульовальний гвинт, щоб досягти мінімального теплового навантаження, але не більше ніж на 1,5 оберт.

Налаштувавши прилад на інший тип газу, замініть попередню наклейку з даними щодо газу (на паспортній таблиці) на нову з відповідними технічними характеристиками. Перевірте роботу та герметичність обладнання.

Переконайтеся, що електричний кабель, термоелементи та термозонд знаходяться на безпечній відстані від газової форсунки.

### Елементи регулювання

- Елементи налаштування мінімального теплового навантаження конфорок розташовані на панелі керування в отворах за ручками.
- Зніміть із робочої поверхні решітку та конфорки разом із кришками.
- Зніміть регулятори на панелі керування.

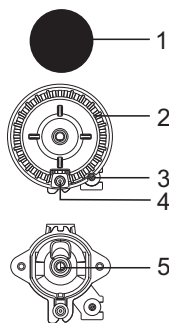

### Конфорка

- 1** Кришка конфорки
- 2** Голівка конфорки з підставкою для кришки
- 3** Термоелемент (лише в певних моделях)
- 4** Електричний запал
- 5** Форсунка



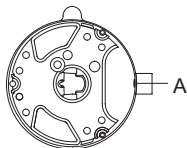

### Потрійна конфорка (з трьома кільцями)

A Форсунка

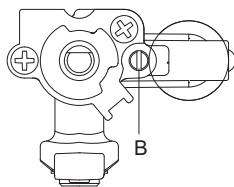

### Газовий клапан із запобіжним пристроєм

B Регулювальний гвинт мінімального теплового навантаження

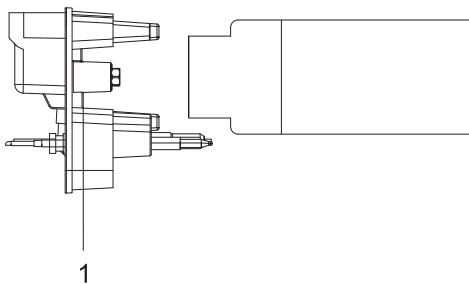

### Елементи керування конфоркою духовки

Щоб отримати доступ до компонентів, які потрібні для налаштування конфорки духовки на інший тип газу, необхідно розібрати панель керування, нижню вставку та конфорку духовки (відкрутіть гвинти в передній частині нагрівача, зніміть запальну свічку та пристрій контролю полум'я (термоелемент) і витягніть нагрівач). Щоб отримати доступ до форсунки духовки, розберіть заслінку.

1 Форсунка

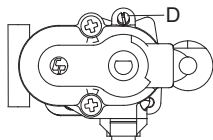

### Газовий кран із регулюванням температури

D Регулювальний гвинт мінімального теплового навантаження

# ТАБЛИЦЯ ФОРСУНОК

Тип газу, тиск		Додаткова конфорка		Стандартна конфорка	
		макс.	мін.	макс.	мін.
<b>Природний газ Н</b> Wo=45,7÷54,7 МДж/м³, <b>Природний газ Е,</b> <b>Природний газ Е+</b> Wo=40,9÷54,7 МДж/м³ G20, p=20 мбар	Номінальне теплове навантаження (кВт)	1	0,48	1,9	0,48
	Споживання (л/год)	95	46	181	46
	Маркування форсунок (1/100 мм)	72X	26	103Z	26
	Код форсунок	690771		568169	
<b>Зріджений газ</b> З+, В/Р Wo=72,9÷87,3 МДж/м³ G30 p=30 мбар	Номінальне теплове навантаження (кВт)	1	0,48	1,9	0,48
	Споживання (л/год)	73	35	138	35
	Маркування форсунок (1/100 мм)	50	26	68	26
	Код форсунок	690780		568175	
<b>Природний газ Н</b> Wo=45,7 ,54,7 МДж/м³, G20 p=13 мбар	Номінальне теплове навантаження (кВт)	1	0,48	1,9	0,46
	Споживання (л/год)	105	46	181	46
	Маркування форсунок (1/100 мм)	85	26	115	26
	Код форсунок	690782		589430	

Тип газу, тиск		Велика конфорка		Конфорка з кількома кільцями	
		макс.	мін.	макс.	мін.
<b>Природний газ Н</b> Wo=45,7÷54,7 МДж/м³, <b>Природний газ Е,</b> <b>Природний газ Е+</b> Wo=40,9÷54,7 МДж/м³ G20, p=20 мбар	Номінальне теплове навантаження (кВт)	3	0,76	3,6	1,56
	Споживання (л/год)	286	72	343	149
	Маркування форсунок (1/100 мм)	130 H3	33	145 H3	57
	Код форсунок	574285		568170	
<b>Зріджений газ</b> З+, В/Р Wo=72,9÷87,3 МДж/м³ G30 p=30 мбар	Номінальне теплове навантаження (кВт)	3	0,76	3,5	1,56
	Споживання (л/год)	218	55	255	114
	Маркування форсунок (1/100 мм)	86	33	94	57
	Код форсунок	574286		568176	
<b>Природний газ Н</b> Wo=45,7 ,54,7 МДж/м³, G20 p=13 мбар	Номінальне теплове навантаження (кВт)	3	0,76	3,5	1,56
	Споживання (л/год)	286	72	334	149
	Маркування форсунок (1/100 мм)	145	33	155	57
	Код форсунок	690779		589432	

Тип газу, тиск		Конфорка духовки		Інфрачервона конфорка
		max	min	
<b>Природний газ Н</b> $W_0=45,7 \div 54,7$ МДж/м <sup>3</sup> , <b>Природний газ Е,</b> <b>Природний газ Е+</b> $W_0=40,9 \div 54,7$ МДж/м <sup>3</sup> G20, p=20 мбар	Номінальне теплове навантаження (кВт)	3	0,8	2,2
	Споживання (л/год)	286	76	210
	Маркування форсунки (1/100 мм)	117	33	108
	Код форсунки	568171		568173
<b>Зріджений газ</b> З+, В/Р $W_0=72,9 \div 87,3$ МДж/м <sup>3</sup> G30 p=30 мбар	Номінальне теплове навантаження (кВт)	3	0,8	2,2
	Споживання (л/год)	218	58	160
	Маркування форсунки (1/100 мм)	82	33	75
	Код форсунки	568177		568178
<b>Природний газ Н</b> $W_0=45,7 \div 54,7$ МДж/м <sup>3</sup> , G20 p=13 мбар	Номінальне теплове навантаження (кВт)	3	0,8	2,2
	Споживання (л/год)	286	76	210
	Маркування форсунки (1/100 мм)	138	33	124
	Код форсунки	589434		589435

- Регулювальні гвинти для зрідженого газу встановлені й відрегульовані на заводі під тип газу, якому відповідають заводські налаштування за замовчуванням.
- Налаштовуючи прилад на використання іншого типу газу, слід установити потрібне значення газового потоку шляхом закручування або викручування регульовального гвинта (не можна викручувати регульовальний гвинт більше ніж на 1,5 оберти від його початкового положення).

Потужність конфорки можна дізнатися з верхнього значення теплотворної здатності  $H_s$ .



**Підключення до мережі газопостачання та налаштування відповідно до іншого типу газу має виконувати тільки спеціаліст, уповноважений компанією газопостачання, або сертифікований спеціаліст з обслуговування.**

# УТИЛІЗАЦІЯ

---



Пакування виготовлене з безпечних для довкілля матеріалів, які можна повторно переробити, утилізувати або знищити без жодної небезпеки для навколишнього середовища. З цією метою пакувальні матеріали позначено відповідним чином.

Цей символ на виробі або його пакуванні вказує, що виріб не можна утилізувати як звичайні побутові відходи. Його необхідно передати в авторизований центр збору електричного й електронного обладнання для подальшої переробки.

Належна утилізація цього виробу допоможе уникнути будь-яких негативних впливів на навколишнє середовище та здоров'я людей, які можуть виникнути у випадку його неправильної утилізації. Щоб отримати докладну інформацію про утилізацію та переробку цього виробу, зверніться до відповідного органа муніципальної влади, місцевої служби утилізації відходів або магазину, де придбано виріб.



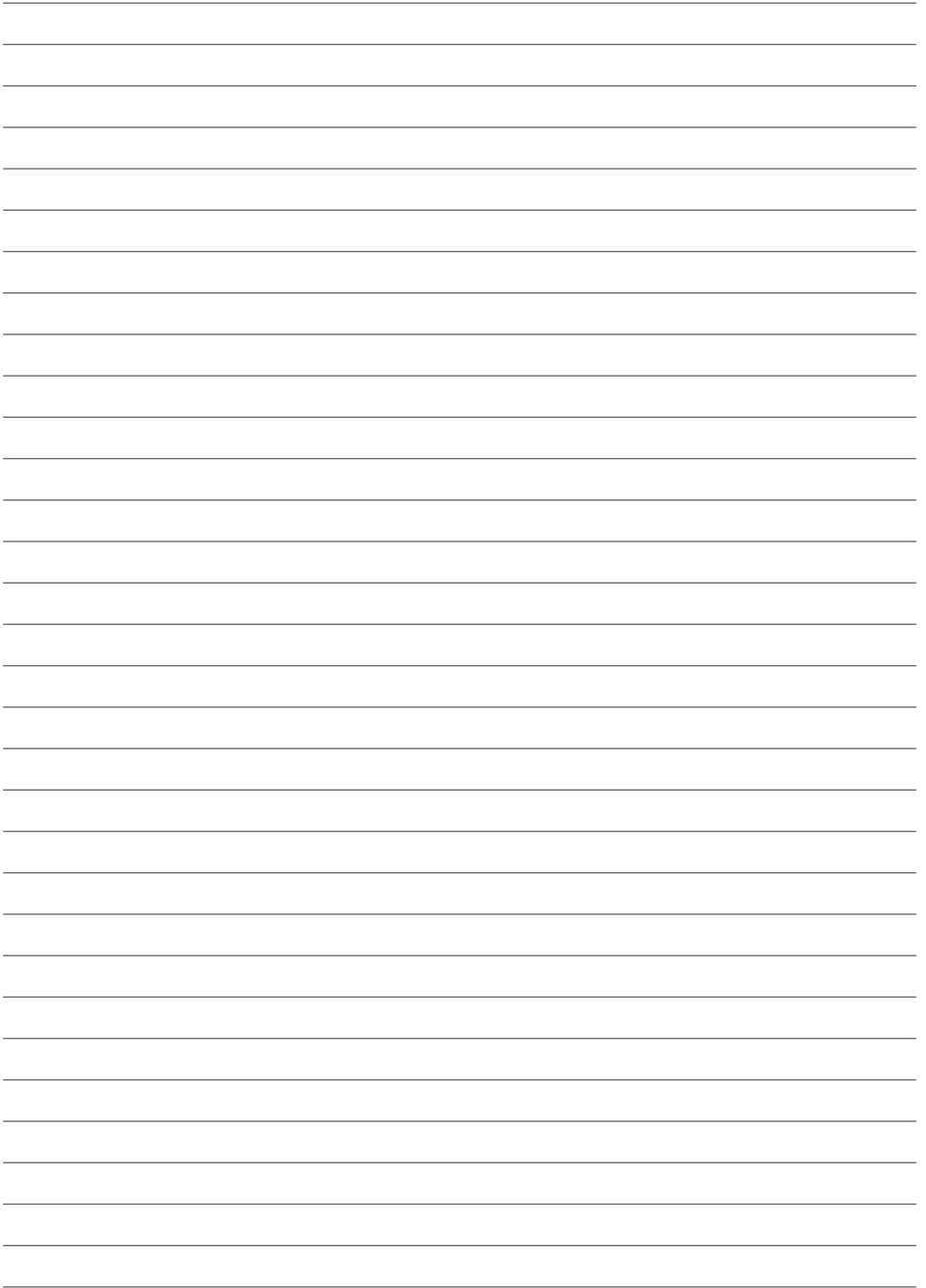



FS\_G\_EGT



uk (09-20)