

NO

BRUKSANVISNING OPPVASKMASKIN

gorenje

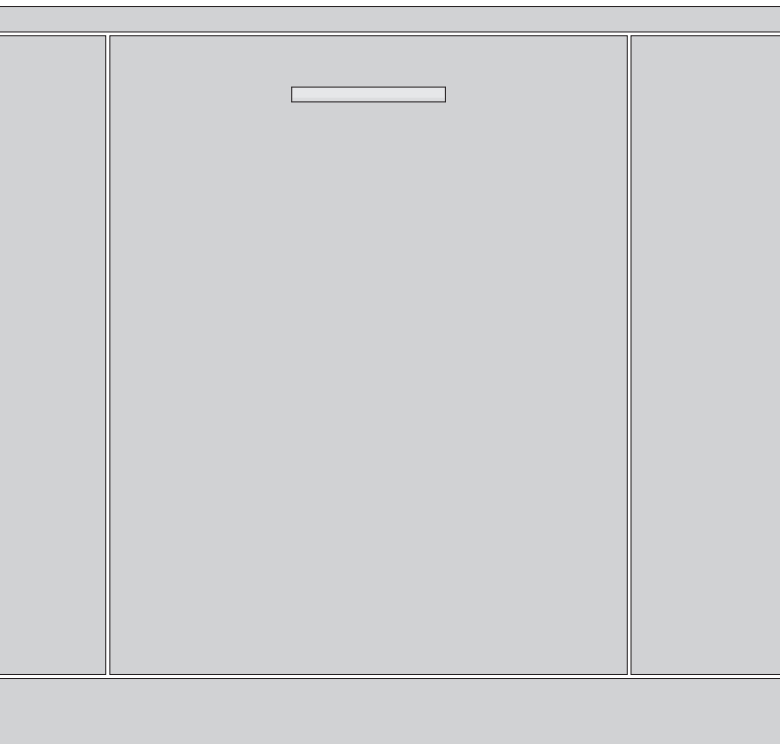

Innhold

Panelene	2
Sikkerhetsinstrukser	3
Før du vasker opp for første gang	4
Sett inn oppvasken	5
Bruke oppvaskmaskinen	6
Innstillinger	10
Vedlikehold og rengjøring	12
Feilsøking	14
Installasjon	18
Service	19
Informasjon for testinstitutt	20
Teknisk informasjon	24

Panelene



- | | |
|----------------------|--------------------------|
| 1 Hovedstrømbryteren | 8 SpeedWash |
| 2 Programvelger | 9 Automatisk døråpning |
| 3 Autovask | 10 Halv last |
| 4 Sterkvask | 11 Utsatt start |
| 5 Økovask | 12 Display |
| 6 Hurtigvask | 13 Glansemiddelindikator |
| 7 Avspyling | 14 Saltindikator |

Generelt

- Les og ta vare på bruksanvisningen!
- Ikke bruk oppvaskmaskinen til noe annet enn det som angis i denne bruksanvisningen.
- Ikke belast døren til oppvaskmaskinen eller oppvaskkurvene med noe annet enn oppvask.
- La ikke døren til oppvaskmaskinen stå i åpen stilling, da blir den en snublefare.
- Bruk kun maskinoppvaskmiddel!
- Denne maskinen kan brukes av barn fra 8 år og personer med nedsatt fysisk evne, nedsatt mental evne, åndsfravær eller mangel på erfaring og kunnskap. Disse personene må ha tilsyn ved bruk av maskinen eller få anvisninger om hvordan maskinen skal brukes og forstå de risikoer som kan forekomme. Rengjøring av maskinen må ikke utføres av barn uten tilsyn.
- Barn må passes på, slik at de ikke leker med oppvaskmaskinen.
- Skadet nettkabel må bare skiftes ut av kvalifisert fagpersonell.
- Oppvaskmaskinen må kun brukes i husholdninger til å vaske opp husholdningsartikler. All annen bruk er forbudt.
- Plasser aldri oppvask med løsemiddelrester i oppvaskmaskinen, på grunn av eksplosjonsfaren. Oppvask som inneholder aske, voks og smørefett må heller ikke vaskes i oppvaskmaskinen.

ADVARSEL!

Kniver og andre spisse gjenstander må settes i bestikkurven med spissen ned eller legges horisontalt i de øvrige kurvene.

Installasjon

Se kapittelet Installasjon.

Barn og sikkerhet

- Start alltid oppvaskmaskinen med en gang når du har fylt på oppvaskmiddel.
- Hold barn borte fra oppvaskmaskinen når den er åpen. Den kan fortsatt inneholde rester av maskinoppvaskmiddel!
- La ikke barn bruke eller leke med oppvaskmaskinen. Vær spesielt oppmerksom når døren er åpen.

ADVARSEL!

Pass på barna - maskinoppvaskmiddel er etsende!

Vinteroppbevaring/transport

- Oppbevar oppvaskmaskinen frostfritt.
- Unngå lang transport i sterk kulde.
- Transporter oppvaskmaskinen stående eller liggende på rygg.

Overfyllingsvern

Overfyllingsvernet starter utpumping og slår av vanntilførsel hvis oppvaskmaskinens vannnivå stiger over det normale. Hvis vernet utløses, slå av vanntilførselen og ring etter service.

Emballasje

Emballasjen beskytter produktet under transporten. Materialet i emballasjen er resirkulerbart. Kildesorter emballasjen for å bidra til redusert råvareforbruk og avfall. Forhandleren kan ta tilbake emballasjen for gjenvinning, eller informere om nærmeste gjenvinningsstasjon. Emballasjen består av:

- Bølgepapp av opptil 100 % resirkulert materiale.
- Ekspandert polysteren (EPS) uten tilsetning av klor og fluor.
- Lekter av ubehandlet tre.
- Beskyttelsesplast av polyeten (PE).

Avhending

- Når oppvaskmaskinen er utbrukt og skal avhendes, må den settes helt ut av funksjon. Dra ut kontakten og klipp ledningen så kort som mulig.
- Oppvaskmaskinen er produsert og merket med tanke på gjenvinning.
- Kontakt kommunen for å få informasjon om hvor oppvaskmaskinen skal gjenvinnes på riktig måte.

Før du vasker opp for første gang

Avkalkingsanlegget

For at du skal få et godt oppvaskresultat må oppvaskmaskinen ha mykt vann (vann med lavt kalkinnhold). Hardt vann forårsaker hvitt belegg på oppvasken og i oppvaskmaskinen.

Vannets hardhet angis i følgende skalaer: Tyske hardhetsgrader (°dH) og franske hardhetsgrader (°fH). Innkommende vann med en hardhetsgrad over 6°dH (9°fH) må avkalkes. Dette utføres automatisk ved hjelp av det innebygde avkalkingsanlegget. For at avkalkingsanlegget skal fungere optimalt, må anlegget stilles inn i henhold til hvor hardt det innkommende vannet er.

Kontakt det lokale vannverket for å få informasjon om vannets hardhetsgrad.

Stille inn avkalkingsanlegget

I kapittel Innstillinger på side 10 beskrives hvordan du stiller inn avkalkingsanlegget.

Fylle på salt

Før du bruker en oppvaskmaskin med avkalkingsanlegg må du fylle salt i saltbeholderen for at det innkommende vannet automatisk skal avkalkes. Bruk grovt salt eller spesialisalt for oppvaskmaskiner.

ADVARSEL!

For å unngå å risikere rustflekker må du starte oppvaskprogrammet med en gang når du har fylt på salt.

Hell aldri maskinoppvaskmiddel i saltbeholderen! Dette fører til at avkalkingsanlegget ødelegges!

Slik går du frem første gangen:

- 1 Skru først av lokket, som vist på bildet.
- 2 Sett trakten, som følger med oppvaskmaskinen, i påfyllingshullet til beholderen. Hell først i ca. 1 l vann.
- 3 Fyll deretter på så mye salt (maks. 1,5 kg) at beholderen blir full.
- 4 Tørk bort overflødig salt, slik at lokket kan skrues skikkelig fast.
- 5 Kjør et program slik at eventuelt salt i oppvaskmaskinen skylles bort.

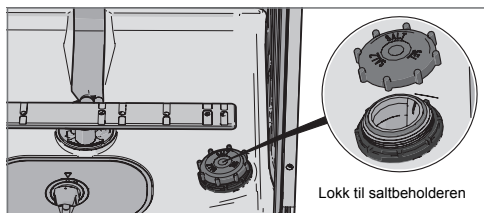

Indikering for påfylling av salt

Når saltet er brukt opp og må fylles på, lyser symbolet ovenfor i displayet.

Når det ikke er mer salt, skrur du av lokket og fyller beholderen med salt. Vann trengs bare første gangen! Tørk rent og skru igjen. Kjør et program slik at eventuelt salt i oppvaskmaskinen skylles bort.

Etter påfylling kan det ta litt tid før symbolet slukkes.

Fylle på glansmiddel

Tørkingen går raskere og får et bedre resultat hvis man bruker glansmiddel. Du får også et finere resultat med klar og flekkfri oppvask.

- 1 Åpne lokket til glansmiddelbeholder.
- 2 Fyll forsiktig på glansmiddel. Fyll på glansmiddel bare opp til nivået som er markert med **max**.
- 3 Tørk bort eventuelt overflødig glansmiddel rundt beholderen.
- 4 Lukk lokket skikkelig.

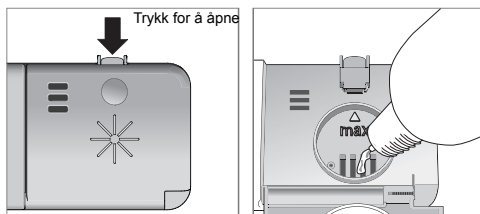

Indikering for påfylling av glansmiddel

Når glansmiddelet er brukt opp og må fylles på, lyser symbolet ovenfor i displayet.

Etter påfylling kan det ta litt tid før symbolet slukkes.

Stille inn dosering av glansmiddel

I kapittel Innstillinger beskrives hvordan du stiller inn doseringen av glansmiddel. Doseringen av glansmiddel kan stilles inn fra 0 (Av) til 5 (Høy dosering). (Forhåndsvalgt fra fabrikk: 5)

Reduser doseringen av glansmiddel:

- Hvis oppvasken har en hvit/blå, klebrig film.
- Hvis oppvasken har skjolder.
- Ved skumdannelse. Hvis du har svært bløtt vann, kan glansmiddelet spes ut med halvparten vann.

Sett inn oppvasken

Energieffektiv oppvask

- Vent med oppvasken til oppvaskmaskinen er full, så sparer du energi.
- Skyll ikke under rennende vann. Skrap bare bort store matrester før du fyller oppvaskmaskinen.
- Velg miljøvennlig oppvaskemiddel. Les miljødeklarasjonene på emballasjen!
- Er oppvasken bare lett skitten, kan du velge et program med lav temperatur.
- Du får et bedre tørkeresultat hvis du bruker tilvalgt Automatisk dørråpning, som automatisk åpner oppvaskmaskinens dør mot slutten av programmet. (Hvis oppvaskmaskinen er integrert, må innredningen tåle eventuell kondens.)

Sart oppvask

Ikke alt utstyr tåler å vaskes i oppvaskmaskin. Dette kan skyldes flere forhold. Visse materialer tåler ikke sterk varme, andre kan skades av maskinoppvaskmiddelet.

Vær forsiktig med for eksempel håndlagde redskaper, ømtålig dekor, krystall/glass, sølv, kopper, tinn, aluminium, tre og plast. Se etter merkingen «Tåler maskinoppvask».

Oppvaskmaskinens kurver

Oppvaskmaskinen er utstyrt med overkurv og underkurv med bestikkurv.

Overkurv

Legg glass, kopper, skåler, asjetter og fat i overkurven. Snu alle skitne flater innover og nedover! Vinglass settes i vinglasshyllen, og kniver legges i knivstativet til høyre hvis dette finnes.

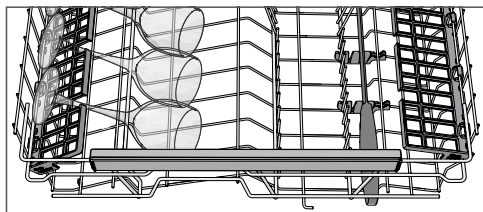
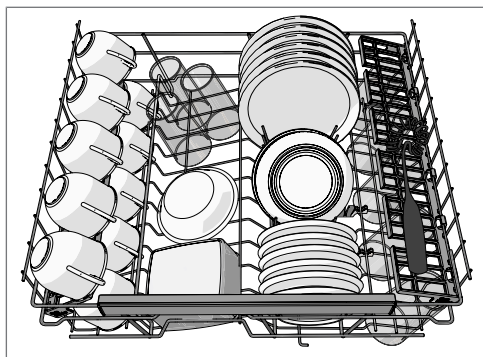

Heving og senking av overkurv

- 1 Trekk ut overkurven.
- 2 Ta tak i sidene på overkurven med begge hendene og løft den opp.
- 3 Løft kurven opp med begge hendene flere ganger for å komme til neste nivå. (Overkurven kan justeres i tre høyder.) Når overkurven er i øverste posisjon og løftes opp, senkes den til nederste posisjon. Merk at begge sidene av kurven alltid skal være i samme høyde.

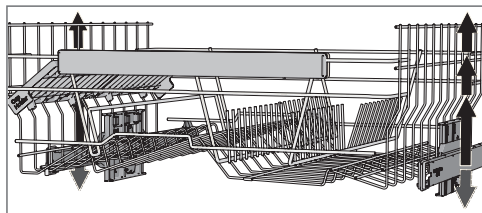

Underkurv

Plasser tallerkener, asjetter, serveringsfat, gryter og bestikk (i bestikkurven) i underkurven.

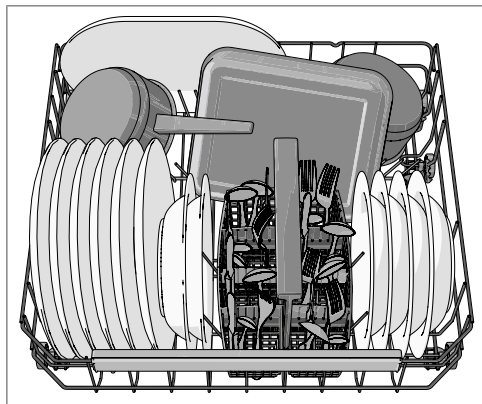

Foldbare pinner

Fell ned de nedfellbare tallerkenstøttene når du skal vaske opp kasseroller. Frigjør tallerkenstøttene ved å trykke festet inn før du justerer posisjonen.

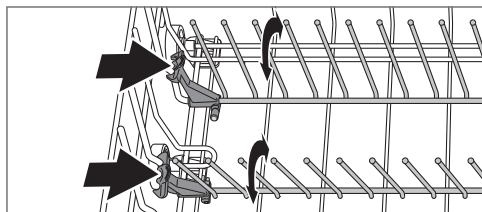

Bestikkurv

Plasser bestikket med skaftene nedover, bortsett fra skarpe kniver, og så spredt som mulig. Pass på at skjær ikke ligger inntil hverandre.

Bestikkurven settes i underkurven.

Å tenke på

- Snu alle skitne flater innover og nedover!
- Oppvasken skal ikke ligge i eller oppå hverandre.
- Sett gjenstander med fordypninger, for eksempel kopper, slik at skyllevannet kan renne av. Dette er også viktig for gjenstander av plast.
- Pass på så det ikke faller små gjenstander gjennom oppvaskkurven, legg dem i bestikkurven.

OBS!

Kontroller at spylearmene kan bevege seg fritt.

Doser maskinoppvaskmiddel

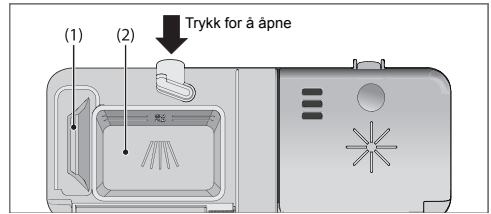

- 1 Kammer til forvaskemiddel
- 2 Kammer til hovedvaskemiddel

Maskinoppvaskmiddel skal doseres etter vannets hardhetsgrad.

Følg doseringsanvisningene på pakken med maskinoppvaskmiddel. Oppvaskmaskinen er utstyrt med et avkalkingsanlegg, doser derfor som om du har bløtt vann.

Overdosering av maskinoppvaskmiddel kan forringe oppvaskresultatet og utgjør dessuten en ekstra belastning for miljøet.

Oppvaskmiddelkammeret skal være tørt når du doserer oppvaskmiddel. Det har et rom for forvask og et for hovedvask. Hvis det brukes pulver eller flytende maskinoppvaskmiddel, doserer du en mindre del av oppvaskmiddelet i kammeret for forvask. Ta kontakt med produsenten av oppvaskmiddelet hvis du har spørsmål om oppvaskmidler.

OBS!

Bruk kun maskinoppvaskmiddel! Håndvaskemiddel må ikke brukes, fordi skumdanningen hindrer oppvaskmaskinens arbeid.

Oppvasktabletter

Del tablettene i to hvis det er vanskelig å stenge doseringskammeret. Hvis lokket er spent og ikke kan åpnes på riktig måte, er det fare for at maskinoppvaskmiddelet doseres feil.

OBS!

Oppvasktabletter anbefales ikke i korte programmer (under 75 minutter). Bruk da i stedet pulver- eller flytende maskinoppvaskmiddel.

3in1/kombi-oppvaskmiddel

I kapittel Innstillinger beskrives hvordan du kan aktivere TAB (3in1/kombioppvaskmiddel). Vær klar over at det må fylles salt i saltbeholderen. Hvis du ikke er fornøyd med oppvask- og tørkeresultatet, kan du deaktivere innstillingen TAB (3in1/kombioppvaskmiddel) og fylle på salt, oppvask-

middel og glansmiddel. Se kapittel Før du vasker opp for første gang.

Les anvisningene for disse produktene nøye. Hvis noe er uklart, kontakt produsenten av maskinoppvaskmiddelet.

Hovedstrømbryteren

Trykk og hold hovedstrømbryteren inne til displayet slår seg på. Kontroller også at vannkranen er åpen.

PROGRAMS – Velge program

Velg program ut fra type oppvask og hvor skitten den er.

Trykk en eller flere ganger på programvelgeren til ønsket programsymbol aktiveres.

auto
45-65° **Autovask**

Oppvaskmaskinen registrerer hvor skitten oppvasken er, og tilpasser vannforbruk og temperatur etter det. Ved nyinstallasjon må programmet kjøres fem ganger før det har tilpasset seg helt og gir beste resultat.

auto
45-65° **Autovask** ¹⁾ +  **SpeedWash** +  **Automatisk døråpning**

Et effektivt hverdagsprogram for lett størknede matrester. (Programmet er ikke beregnet for fastbrent mat, for eksempel gratengformer.)

70° **Sterkvask**

Program for svært skitten oppvask, for eksempel gryter, kjeler og gratengformer. Også godt egnet ved ekstra høye hygienekrav, for eksempel oppvask av tåteflasker og skjære Brett. Hvis oppvaskmaskinen ikke fylles av slik oppvask, kan du fylle på med tallerkener og så videre.

eco
55° **Økovask**

Dette programmet er beregnet på vask av normalt skitten oppvask og er det mest effektive programmet når det gjelder kombinert energi- og vannforbruk.

35° **Hurtigvask**

Programmet benyttes til glass og porselen som er lett skitten, for eksempel kaffekopper.

I kombinasjon med SpeedWash blir programmet kortere (15 minutter).

*° **Avspyling**

Til skylling av oppvasken mens du venter på at oppvaskmaskinen skal bli full.

EXTRA – Velge tilleggsvalg

Når du skal velge et tilleggsvalg, trykker du på en av tilleggsvalgknappene til tilleggsvalget aktiveres. Hvilke tilleggsvalg du kan velge, varierer mellom programmene, og noen tilleggsvalg kan ikke kombineres (tilgjengelige tilleggsvalg lyser svakt).

 **SpeedWash**

Dette tilleggsvalget reduserer programtiden, men forbruker mer energi og vann.

 **Automatisk døråpning**

Døren til oppvaskmaskinen åpnes automatisk mot slutten av programmet, noe som gir bedre tørking. (Hvis oppvaskmaskinen er integrert, må innredningen tåle eventuell kondens.)

OBS!

Døren til oppvaskmaskinen må ikke blokkeres når den åpnes automatisk. Det kan gjøre at dørlåsen ikke fungerer som den skal.

1/2 **Halv last**

Tilvalget tilpasser oppvaskprogrammet til en halvt fylt oppvaskmaskin, som da bruker mindre energi og vann.

 **Utsatt start**

Når du velger Utsatt start, vil oppvaskmaskinen starte 1 – 24 timer etter at du lukker døren.

- 1 Trykk en gang på knappen for å aktivere Utsatt start. Trykk flere ganger eller hold knappen inne for å stille inn ønsket antall timer.
- 2 Når du lukker døren, teller oppvaskmaskinen ned med 1 time om gangen og starter på det valgte tidspunktet.

Hvis du vil avbryte tilvalget Utsatt start, kan du åpne døren og trykke på og holde hovedstrømbryteren inne til displayet slukker.

Starte oppvaskmaskinen

Lukk døren for å starte oppvaskmaskinen. Hvis hovedstrømbryteren er slått på, starter oppvaskmaskinen automatisk når du lukker døren.

TIME – Gjenværende tid

Når du har valgt program og tilvalg, vises det hvor lang tid programmet brukte forrige gang.

1) Denne kombinasjonen (Autovask + SpeedWash + Automatisk døråpning) kalles også QuickIntensive (90 minutter).

Hvis du vil avbryte eller bytte program

Åpne døren, trykk og hold hovedstrømbryteren inne til displayet slukker hvis du vil bytte program etter at du startet oppvaskmaskinen. Fyll på nytt oppvaskmiddel hvis luken i oppvaskmiddelkammeret er åpnet. Trykk deretter på hovedstrømbryteren igjen, velg nytt program og lukk døren.

Vil du sette inn mer oppvask?

Åpne døren. Oppvaskmaskinen stopper automatisk. Sett inn oppvasken, og lukk døren. Etter en pause fortsetter oppvaskmaskinen der den sluttet.

Hvis oppvaskmaskinen slås av ved strømbrudd

Hvis oppvaskprogrammet ikke er avsluttet, fortsetter det avbrutte programmet når oppvaskmaskinen får strømmen tilbake.

OBS!
Under tørkingen avbrytes programmet hvis strømmen slås av, eller hvis døren er åpen i mer enn 2 minutter.

Slik får du optimalt tørkeresultat

- Fyll oppvaskmaskinen helt.

- Sett gjenstander med fordypninger, for eksempel kopper, slik at skyllevannet kan renne av. Dette er også viktig for gjenstander av plast.
- Fyll på eller øk doseringen av glansmiddel.
- Aktiver tilleggsvalget Automatisk døråpning.
- La oppvasken kjøle seg ned før du tar den ut.

Etter avsluttet program

Oppvaskmaskinen slås automatisk av etter avsluttet program. Steng vannkranen etter hver gangs bruk.

Ta ut av oppvaskmaskinen

Varmt porselen er ekstra ømtålig. La oppvasken kjøle seg ned i oppvaskmaskinen før du tar den ut.

Ta ut av den nedre kurven først, for å unngå at det drypper vann fra den øvre kurven og ned på gjenstandene i den nedre kurven.

Programtabell

PROGRAMS – Program	Oppvaskmid- del, kammer 1 / 2 (ml)	EXTRA – Tilleggsvalg	Forvask	Hovedoppvask	Antall skyl- lin- ger	Siste skyl- ling	Forbruksverdier ¹⁾		
							Oppvasktid (ca. time:min)	Energi (ca. kWh)	Vannforbruk (L)
Autovask	--- / 25	Automatisk døråpning	1-3	50-65 °C	2-3	65 °C	2:10-2:50	0,9-1,5	11-20
Sterkvask	10 / 25		2	70 °C	2	70 °C	2:55	1,7	17
Økovask ²⁾	--- / 25	Automatisk døråpning	1	55 °C	2	53 °C	3:00	0,92	9,5
Hurtigvask	--- / 10			35 °C	1	25 °C	0:20	0,2	10
Avspyling	--- / ---				1	-- °C	0:07	0,01	3

1) Forbruksverdiene varierer alt etter temperatur på inntaksvann, romtemperatur, lastmengde, valgte tilleggsfunksjoner m.m.

2) Dette oppvaskprogrammet er den standardoppvasksyklusen som informasjonen for energimerkingen bygger på, er beregnet på oppvask av normalt skitten oppvask og er det mest effektive programmet når det gjelder kombinert energi- og vannforbruk.

Åpne menyen for innstillinger:

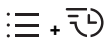

1. Åpne først døren. Slå av oppvaskmaskinen. Trykk på og hold hovedstrømbryteren inne til displayet tennes.
2. Innen 10 sekunder;
– trykk på programvelgeren og tilvalgsknappen for SpeedWash.
3. Displayet viser menyen for innstillinger (aktuell innstilling samt aktuell innstillingsverdi).
(Gå ut av menyen ved å bla gjennom menyen eller trykke på hovedstrømbryteren.)

Navigere i menyen for innstillinger:



Du kan nå definere følgende innstillinger:

Innstillinger	Alternativ																																					
1. Glansmiddel	1:00 - 1:05	<p>Innstilling for dosering av glansmiddel.</p> <p>Øk doseringen av glansmiddel:</p> <ul style="list-style-type: none"> • Hvis oppvasken har vannflekker. <p>Reduser doseringen av glansmiddel:</p> <ul style="list-style-type: none"> • Hvis oppvasken har en hvit/blå, klebrig film. • Hvis oppvasken har skjolder. • Ved skumdannelse. Hvis du har svært bløtt vann, kan glansmiddelet spes ut med halvparten vann. 																																				
2. Vannets hardhetsgrad	2:00 - 2:09	<p>Innstilling av avkalkingsanlegget. Hent innstillingsverdien fra vannhardhetstabellen nedenfor.</p> <table border="1" style="width: 100%; text-align: center;"> <thead> <tr> <th>°dH</th> <th>°fH</th> <th></th> <th>°dH</th> <th>°fH</th> <th></th> </tr> </thead> <tbody> <tr> <td>0-5</td> <td>0-9</td> <td>2:00</td> <td>20-24</td> <td>35-43</td> <td>2:05</td> </tr> <tr> <td>6-8</td> <td>10-14</td> <td>2:01</td> <td>25-29</td> <td>44-52</td> <td>2:06</td> </tr> <tr> <td>9-11</td> <td>15-20</td> <td>2:02</td> <td>30-39</td> <td>53-70</td> <td>2:07</td> </tr> <tr> <td>12-14</td> <td>21-25</td> <td>2:03</td> <td>40-49</td> <td>71-88</td> <td>2:08</td> </tr> <tr> <td>15-19</td> <td>26-34</td> <td>2:04</td> <td>50+</td> <td>89+</td> <td>2:09</td> </tr> </tbody> </table> <p>Glem ikke å fylle salt i saltbeholderen etter at du har stilt inn avkalkingsanlegget på 2:01 - 2:09.</p> <p><i>Ved innkommende vann med en hardhetsgrad under 6°dH (9°fH), velger du 2:00. Avkalkingsanlegget deaktiveres, og du trenger ikke fylle på salt.</i></p>	°dH	°fH		°dH	°fH		0-5	0-9	2:00	20-24	35-43	2:05	6-8	10-14	2:01	25-29	44-52	2:06	9-11	15-20	2:02	30-39	53-70	2:07	12-14	21-25	2:03	40-49	71-88	2:08	15-19	26-34	2:04	50+	89+	2:09
°dH	°fH		°dH	°fH																																		
0-5	0-9	2:00	20-24	35-43	2:05																																	
6-8	10-14	2:01	25-29	44-52	2:06																																	
9-11	15-20	2:02	30-39	53-70	2:07																																	
12-14	21-25	2:03	40-49	71-88	2:08																																	
15-19	26-34	2:04	50+	89+	2:09																																	

Innstillinger	Alternativ	
3. TAB (3in1 / kombi-oppvaskmiddel)	3:00 (Av) 3:01 (På)	<p>Ved bruk av såkalt 3in1/kombioppvaskmiddel kan du aktivere denne innstillingen. Oppvaskprogrammene tilpasses da automatisk slik at man alltid oppnår best mulige oppvask- og tørkeresultat. Hvis innstillingen er aktivert, trenger man ikke fylle på glansmiddel, fordi tilleggssvalget slår av doseringen for glansmiddel. Det reduserer også doseringen av salt i avherderen. Vær klar over at det må fylles salt i saltbeholderen.</p> <div style="border: 1px solid black; padding: 5px;"> <p>OBS!</p> <p>For at du skal få et godt oppvaskresultat er det svært viktig å undersøke hva slags maskinoppvaskmiddel eller kombiprodukt det dreier seg om! Les opplysningene på emballasjen nøye for å se hvordan maskinoppvaskmiddelet skal brukes. Følg bruksanvisning og opplysninger på emballasjen!</p> </div>

Grovsilen

I grovsilen samles større matrester som ikke uten videre kan passere gjennom avløpspumpen. Tøm grovsilen ved behov.

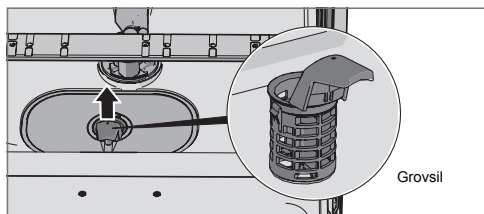

- 1 Løft grovsilen rett opp ved hjelp av håndtaket.
- 2 Tøm grovsilen. Ikke glem å sette den tilbake!

Finsilen

Det som samles på finsilen, spyles automatisk av under hver oppvask. Rengjør finsilen ved behov.

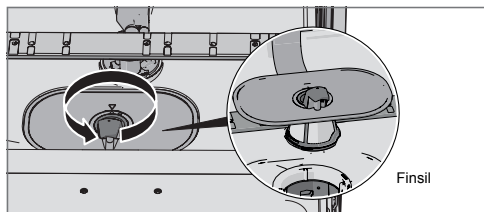

- 1 Vri håndtaket mot klokken.
- 2 Løft silen rett opp med håndtaket. Fjern deretter grovsilen for å kunne rengjøre finsilen.
- 3 Sett tilbake delene i motsatt rekkefølge. Kontroller at kantene tetter skikkelig når du setter tilbake finsilen.
- 4 Lås fast silen ved å vri håndtaket med klokken til silen stopper. Håndtaket skal peke rett ut fra oppvaskmaskinen.

OBS!

Oppvaskmaskinen må ikke brukes uten at silene er montert!

Oppvaskresultatet kan påvirkes hvis grovsilen ikke er riktig montert.

Spylearmene

Hull og lagringer kan bli tettet igjen. Pirk bort skitten med en nål eller lignende. Spylearmene har også hull på undersiden.

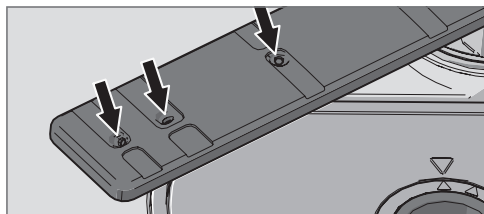

For å lette rengjøringen kan du løsne spylearmene. Glem ikke å montere dem ordentlig etterpå.

Nedre spylearm

- Løft den underste spylearmen rett opp for å løsne den.

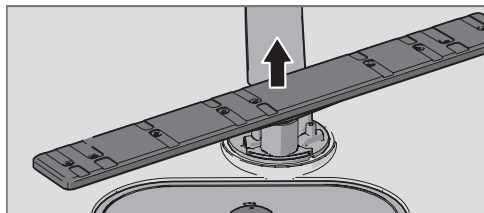

Øvre spylearm

- 1 Trekk ut overkurven.
- 2 Skru spylearmlagringen moturs for å løsne spylearmen fra overkurven.

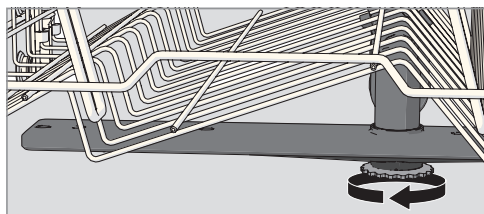

Døren og dørtetningen

Rengjør sidene på døren og dørtetningen regelmessig. Bruk alltid en litt fuktig klut (eventuelt med litt rengjøringsmiddel).

Oppvaskmaskinens innerbeholder

Oppvaskmaskinens innerbeholder er laget av rustfritt stål og holdes ren gjennom normal bruk.

Kalkavleiringer

Hvis du har kalkholdig (hardt) vann, kan det danne seg kalkavleiringer i oppvaskmaskinen. Du kan da kjøre programmet Sterkvask med to spiseskjeer sitronsyre i oppvaskmiddelkammeret (uten oppvask i maskinen).

Panelene

Hold knappene rene og frie for fett. Tørk av dem med en tørr eller lett fuktet klut. Bruk aldri rengjøringsmiddel – det kan ripe opp overflaten. Slå av oppvaskmaskinen med hovedstrømbryteren ved rengjøring av knappene for å unngå ufrivillige knappetrykk.

Fjerne blokkeringer i avløpspumpen

Hvis det er vann i oppvaskmaskinen etter avsluttet program, kan det hende at noe blokkerer avløpspumpen. Dette kan du enkelt gjøre noe med.

- 1 Slå av maskinen med hovedstrømbryteren, og dra støpselet ut av stikkkontakten.
- 2 Fjern grovsilen og finsilen.
- 3 Øs ut vannet fra bunnen.
- 4 For å kunne inspisere avløpspumpen, fjerner du den fargede beskyttelsen til høyre i brønnen.
- 5 Bruk hånden til å snurre pumpehjulet som sitter bak beskyttelsen. Fjern forsiktig eventuelle gjenstander som blokkerer avløpspumpen.
- 6 Sett på beskyttelsen for avløpspumpen igjen, samt finsilen og grovsilen.
- 7 Sett støpselet i vegguttaket.

Hvis oppvaskmaskinen fortsatt ikke starter og du hører en durring fra den, er overfyllingsvernet aktivert.

- Steng vannkranen.
- Dra ut støpselet fra vegguttaket.
- Ring etter service

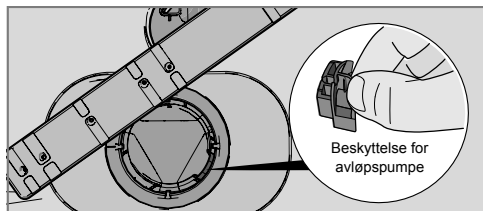

OBS!

Glem ikke å sette på beskyttelsen for avløpspumpen.

Fjerne blokkeringer i innløpsslangens sil

Hvis det er små partikler i det innkommende vannet, kan disse blokkere innløpsslangens ytre sil, noe som fører til Vanninntaksfeil.

- 1 Slå av maskinen med hovedstrømbryteren, og dra støpselet ut av stikkkontakten.
- 2 Steng vannkranen.
- 3 Skru løs innløpsslangen.
- 4 Dra innløpsslangens ytre sil forsiktig ut, og rengjør den.
- 5 Sett inn silen igjen, og kontroller at pakningen sitter riktig.
- 6 Skru fast innløpsslangen.
- 7 Sett støpselet i stikkkontakten, og åpne vannkranen. La trykket stå på en stund, og kontroller at tilkoblingen er tett.

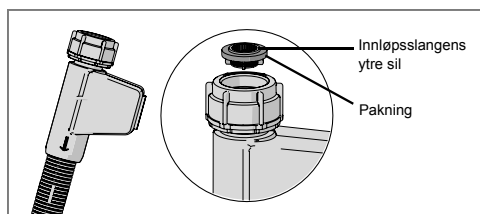

Feilsøking

Type feil i display		Tiltak
F10	Overfylt	Rense avløpspumpen. Se kapittelet Vedlikehold og rengjøring. Hvis problemet vedvarer, ring etter service.
F11	Avløpsfeil	Se "Vann igjen i oppvaskmaskinen" i tabellen "Problemer" nedenfor. Hvis problemet vedvarer, ring etter service.
F12	Vanninntaksfeil	Kontroller at vannkranen er åpen. Hvis problemet vedvarer, ta kontakt med service.
F40	Lekkasje vannventil	Slå av vannkranen og ring service.
F52	Feil vannstand	Ring etter service
F54	Overfylt	Slå av vannkranen og ring service.
F56	Sirkulasjonsfeil	Ring etter service

Trykk på en knapp for å fjerne feilmeldingen.

Problem	Mulige årsaker	Tiltak
Knappene reagerer ikke når du trykker på dem.	Du har trykket på knappene for raskt etter at du åpnet døren.	Vent en stund og forsøk på nytt.
	Skitt på knappene.	Rengjør med tørr eller lett fuktet klut.
	Døren er lukket.	Åpne døren. Knappene reagerer kun på knappetrykk når døren er åpen.
Døren kan ikke lukkes skikkelig.	Kurvene er ikke plassert riktig.	Kontroller at kurvene står i riktig horisontal stilling.
		Kontroller at oppvaskkurvene ikke hindrer oppvaskkurvene fra å skyves inn i riktig stilling.
	Dørlåsen går ikke i lås.	Kontroller dørlåsen. Hvis den ikke går i lås, må du åpne døren. Trykk på og hold inne knappen for tilleggsvalget Automatisk døråpning i 15 sekunder. Vent deretter i 30 sekunder. Lukk døren. Kontroller at dørlåsen går i lås.

Problem	Mulige årsaker	Tiltak
Oppvaskmaskinen starter ikke.	Døren er ikke skikkelig lukket.	Kontroller.
	Du har åpnet oppvaskmaskinen for å sette inn flere gjenstander under et pågående program.	Lukk døren og vent. Etter en pause fortsetter oppvaskmaskinen der den sluttet.
	Dørlåsen har ikke gått i lås.	Kontroller dørlåsen. Hvis den ikke har gått i lås, må du åpne døren. Trykk på og holde inne knappen for tilleggsvalget Automatisk dørråpning i 15 sekunder. Vent deretter i 30 sekunder. Lukk døren. Kontroller at dørlåsen går i lås og at oppvaskmaskinen starter.
	En sikring har løst ut.	Kontroller.
	Støpselet sitter ikke i vegguttaket.	Kontroller.
	Vannkranen er stengt.	Kontroller.
	Overfylling/lekkasje.	Kontroller.
	En surrende lyd (avløpspumpen) høres fra oppvaskmaskinen, og den opphører ikke når strømmen brytes med hovedstrømbryteren.	Steng vannkranen. Trekk ut kontakten og ring så etter service.
	Kontroller at ikke tilleggsvalget Utsatt start er aktivert.	Trykk og hold hovedstrømbryteren inne til displayet slukker hvis du vil avbryte tilvalget Utsatt start. Start oppvaskmaskinen på nytt.
Oppvasken er ikke ren.	Spylearmene går ikke rundt.	Løft av armene og rengjør.
		Kontroller at oppvasken ikke hindrer spylearmene.
	Gammelt oppvaskmiddel. Oppvaskmiddel er ferskvare.	Unngå storpakninger.
	Feil dosering av oppvaskmiddel.	Doser etter vannets hardhetsgrad. Kraftig over- eller underdosering medfører dårligere oppvaskresultat.
	Feil oppvaskprogram.	Velg et lengre program.
	Feil fylling av oppvaskmaskinen.	Ikke dekk porselen med store skåler eller tilsvarende. Unngå å plassere svært høye glass i hjørnet av kurvene.
	Glass og kopper har veltet under oppvaskingen.	Plasser oppvasken slik at den står stødig.
	Silen er ikke plassert korrekt.	Skru fast silen. Se kapittelet Vedlikehold og rengjøring.
Flekker på rustfritt eller sølv.	Enkelte matrester som sennep, majones, sitron, eddik, salt og dressing kan forårsake flekker på rustfritt stål hvis det blir stående over lengre tid.	Skyll bort denne typen matrester hvis du ikke skal starte oppvaskmaskinen med én gang. Bruk gjerne programmet Avspyling.
	Alt rustfritt kan gi flekker på sølv hvis det kommer i kontakt under oppvaskingen. Selv aluminium kan forårsake flekker på oppvasken.	For å unngå flekker og at oppvasken blir matt, bør du holde atskilt gjenstander av ulike metaller, for eksempel sølv, rustfritt og aluminium.

Problem	Mulige årsaker	Tiltak
Flekker eller skjolder på oppvasken.	Avkalkingsanlegget lekker salt.	Kontroller at saltlokket er skikkelig tilskrudd. Hvis ikke, ring etter service.
	Feil innstilt avkalkingsanlegg.	Se kapittelet Innstillinger.
	Feil innstilt dosering av glansmiddel.	Se kapittelet Innstillinger.
	Saltbeholderen er tom.	Fyll på salt. Se kapittelet Før du vasker opp for første gang.
	3in1/kombioppvaskmiddel brukes og innstillingen TAB (3in1/kombioppvaskmiddel) er aktivert.	Deaktiver innstillingen TAB (3in1/ kombioppvaskmiddel), og fyll på salt og glansmiddel.
	For høy temperatur og/eller for mye oppvaskmiddel kan forårsake såkalt etsing på krystallglass. Dette kan dessverre ikke utbedres, bare forebygges.	Vask krystallglass ved lav temperatur og doser oppvaskmiddel med forsiktighet. Kontakt produsenten av oppvaskmiddelet.
Oppvasken har en hvit/blå, klebrig film.	For høy dosering av glansmiddel.	Reduser doseringen. Se under kapittel Før du vasker opp for første gang og Innstillinger. Hvis vannet er svært mykt, kan du eventuelt spe ut glansmiddelet med halvparten vann.
Flekker som sitter igjen etter oppvaskingen.	Lepestift og te kan være vanskelig å få bort.	Bytt til et oppvaskmiddel med blekemiddel.
Det er oppvaskmiddelrester i oppvaskmiddelkammeret etter oppvasken.	Oppvaskmiddelkammeret var fuktig da du doserte oppvaskmiddel.	Oppvaskmiddelkammeret skal være tørt når du doserer oppvaskmiddel.
Smellende lyd under oppvaskingen.	Oppvasken er ikke riktig plassert eller spylearmene går ikke rundt.	Kontroller at oppvasken står stødig. Snurr spylearmene for å se at de går rundt.
Vann igjen i oppvaskmaskinen.	Silene er tiltettet.	Rens grovsil og finsil.
	Gjenstander i avløpspumpen.	Rens avløpspumpen. Se kapittelet Vedlikehold og rengjøring.
	Avløpsslangen er klemt.	Kontroller at slangen ikke er klemt eller bøyd.
	Stopp i avløpsslangen.	Løsne avløpsslangen der den er koblet til kjøkkenbenkens vannlås. Kontroller at ingenting har festet seg og at tilkoblingens indre diameter er minst 14 mm.
Dårlig lukt i oppvaskmaskinen.	Smuss rundt lister og hjørner.	Gjør rent med en oppvaskkost og et lavtskummende rengjøringsmiddel.
	Programmer med lav temperatur er valgt i lengre tid.	Kjør et program med høyere temperatur ca. 1 gang i måneden.

Problem	Mulige årsaker	Tiltak
Oppvasken blir ikke tilstrekkelig tørr.	Tilvalget Automatisk døråpning er ikke aktivert.	Aktiver tilleggsvalet Automatisk døråpning.
	Oppvaskmaskinen er ikke helt full.	Fyll oppvaskmaskinen helt.
	Glansemiddelet er brukt opp eller innstilt på for lav dosering.	Fyll på eller øk doseringen av glansemiddel. Se under kapittel Før du vasker opp for første gang og Innstillinger.
	3in1/kombioppvaskmiddel brukes og innstillingen TAB (3in1/kombioppvaskmiddel) er aktivert.	Deaktiver innstillingen TAB (3in1/ kombioppvaskmiddel), og fyll på salt og glansemiddel.

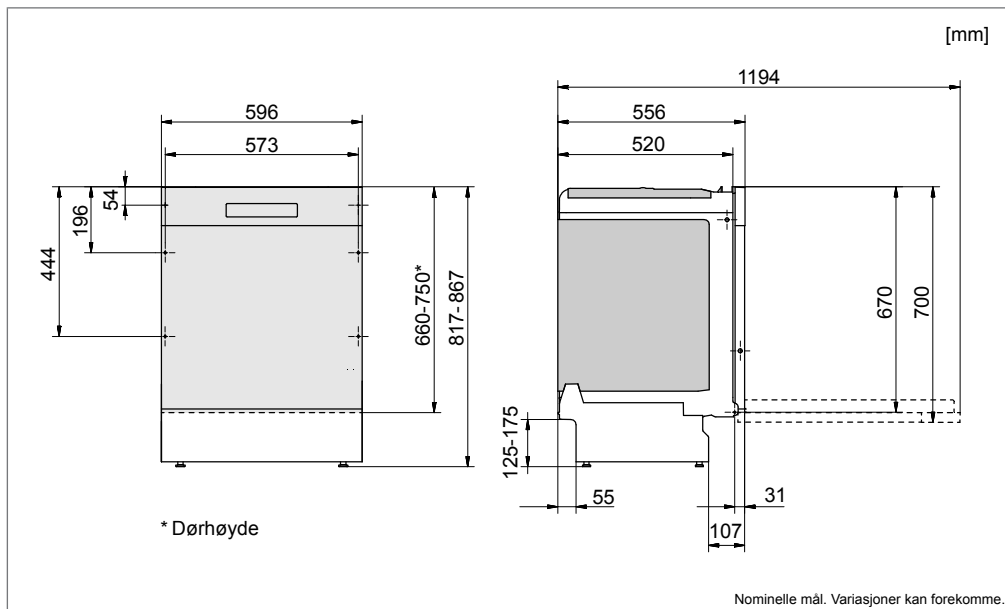

Det er viktig at du leser gjennom og følger instruksjonene og anvisningene nedenfor. Utfør installasjonen og tilkobling i henhold til den separate installasjonsveiledningen.

OBS!

Tjenester som ikke er levert av leverandør eller selger må kunde dekke selv.

Sikkerhetsinstrukser

- Tilkobling til strøm, vann og avløp skal utføres av en person med tilstrekkelig kompetanse.
- Følg alltid gjeldende bestemmelser for vann, avløp og strøm.
- Vær forsiktig under installasjonen! Bruk beskyttelseshansker! Vær alltid to om dette!
- Sett en lekkasjebeskyttelse på gulvet under oppvaskmaskinen for å hindre eventuell vannlekkasje.
- Før du skrur fast oppvaskmaskinen, prøvekjør oppvaskmaskinen med programmet Avspyling. Kontroller at oppvaskmaskinen tar inn vann og tømmer. Kontroller også at det ikke forekommer lekkasjer ved tilkoblingene.

⚠ ADVARSEL!

Slå av vanntilførselen når du installerer oppvaskmaskinen!

⚠ ADVARSEL!

Støpselet må være trukket ut eller strømuttaket uten spenning under arbeidet!

Plassering

- Innbyggings- og tilkoblingsmål finner du i den separate installasjonsanvisningen. Kontroller at alle målene stemmer før du begynner å installere. Vær klar over at du kan justere påhengsdørens høyde for å tilpasse den til den øvrige innredningen.
- Sørg for at underlaget er stabilt. Juster de justerbare føttene slik at oppvaskmaskinen står vannrett.
- Monter beskyttelsesfilmen (vedlagt dokumentasjonen) under benkeplaten. Beskyttelsesfilmen har som funksjon å beskytte benkeplaten mot fuktighet.
- Kontroller at oppvaskmaskinen installeres slik at døren kan åpnes fritt. Ellers kan du skade dørlåsfunksjonen.

Tilkobling til avløp

Nødvendige opplysninger finnes i den separate installasjonsveiledningen.

Denne oppvaskmaskinen egner seg til installering i en opphøyd innbygging (for å få en arbeidsvennlig høyde). Det betyr at oppvaskmaskinen kan plasseres slik at avløpsslangen munner ut på et lavere nivå enn bunnen på oppvaskmaskinen, for eksempel at den føres direkte til et sluk. Oppvaskmaskinen er utstyrt med en intregret beskyttelsesanordning som forhindrer at den tømmes for vann under vaskeprosessen.

Avløpsslangen kan også føres til en tilkoblingsnippel ved kjøkkenvaskens vannlås. Tilkoblingsnippelens innvendige diameter må være minst 14 mm.

Avløpsslangen kan forlenges med maks. 3 m (den totale lengden på avløpsslangen kan ikke overstige 4,5 m). Eventuelle forlengelseskoblinger eller tilkoblingsrør må ha en innvendig diameter på minst 14 mm. Avløpsslangen skal imidlertid helst erstattes av en ny uten skjøt.

Ingen deler av avløpsslangen må være plassert høyere enn 950 mm over oppvaskmaskinens bunn.

Sørg for at avløpsslangen ikke krøller seg.

Tilkobling til vann

Bruk bare tilførselsslangen som leveres med oppvaskmaskinen. Bruk ikke gamle eller andre løse slanger.

Det må være en stoppekran på tilførsledningen. Stoppekranen skal plasseres lett tilgjengelig, slik at du kan stenge av vannet hvis oppvaskmaskinen må flyttes.

Når installasjonen er ferdig, åpner du stoppekranen og lar trykket stå på en stund. Kontroller at alle tilkoblinger er tette.

Tilkobling til kaldt vann

Koble oppvaskmaskinen til kaldt vann hvis boligen varmes opp med olje, strøm eller gass.

Tilkobling til varmt vann

Koble oppvaskmaskinen til varmt vann (maks. 70 °C) hvis boligen varmes opp via energieffektiv varmtvannsbereder fra for eksempel fjernvarme, solcellepaneler eller bergvarme. Ved å velge varmtvannstilkobling sparer du oppvasketid og reduserer oppvaskmaskinens strømforbruk.

Les kapittel Feilsøking før du tar kontakt med service. Hvis det har oppstått en feil som du selv ikke kan gjøre noe med, ta kontakt med din nærmeste forhandler. Se www.gorenje.com.

Ved kontakt oppgir du informasjonen på merkeplaten. Noter deg artikkelnummeret (1) og serienummeret (2).

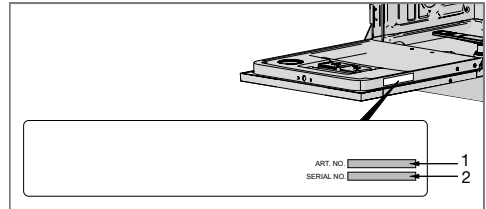

OBS!

Overskrid ikke tillatt temperatur på det innkommende vannet. Noe kjøkkenutstyr kan være av materialer som ikke tåler sterk varme. Se Sart oppvask i kapittel Sett inn oppvasken.

Tilkobling til el

Du finner informasjon om den elektriske tilkoblingen på typeskiltet. Disse opplysningene må stemme overens med dataene for strømmettet.

Oppvaskmaskinen må kobles til et jordet strømuttak.

Vegguttaket for strømtilkobling skal være plassert i passende avstand fra oppvaskmaskinen, slik at det er lett tilgjengelig etter at oppvaskmaskinen er installert. Ikke bruk skjøteledning!

OBS!

Reparasjon og vedlikehold som berører sikkerhet eller ytelse, skal utføres av kvalifisert fagpersonell. Inngrep i maskinen av ikke autorisert personell fører til at reklamasjonsretten bortfaller.

Informasjon for testinstitutt

Bestill informasjon for testinstitutt via e-post dishwashers@appliance-development.com.

Ved forespørsel må du oppgi informasjonen på merkeplaten.
Noter deg artikkelnummeret (1) og serienummeret (2).

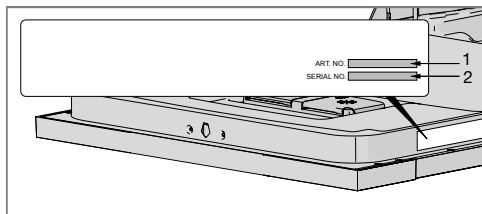

Informasjon om energimerking

Informasjonsblad, i henhold til Kommissjonens delegerede forordning (EU) nr. 1059/2010

Gorenje

Modellangivelse:	GV64160, GFS622
Antall standardkupper:	13 ¹⁾
Energieffektivitetsklasse:	A++
Årlig energiforbruk (AE _C):	262 kWh per år ²⁾
Energiforbruk i en standard oppvaskyklus(E _p):	0,92 kWh
Effektforbruk	
Av-stilling (P _o):	0,49 W
Standby-stilling (P _i):	0,49 W
Årlig vannforbruk (AW _C):	2660 liter per år ³⁾
Tørkeeffektsklasse:	A ⁴⁾
Standardprogram:	Økovask ⁵⁾ , tilvalg Automatisk døråpning
Programtid for standardoppvaskyklusen:	180 minutter
Standby-stillingens varighet (T _i):	Ubegrenset
Lydnivå:	47 dB(A) re 1 pW
Konstruksjon:	Innbyggingsprodukt

1) Ifølge standard, EN 50242.

2) Basert på 280 standardoppvaskyklusener ved kaldtvannstilkobling og forbruk i henhold til energisparemodus. Det faktiske energiforbruket avhenger av hvordan maskinen brukes.

3) Basert på 280 standardoppvaskyklusener. Det faktiske vannforbruket avhenger av hvordan maskinen brukes.

4) På en skala fra G (minst effektiv) til A (mest effektiv).

5) Dette oppvaskprogrammet er den standardoppvaskyklusen som informasjonen for energimerkingen bygger på, er beregnet på oppvask av normalt skitten oppvask og er det mest effektive programmet når det gjelder kombinert energi- og vannforbruk.

Tekniske spesifikasjoner

Høyde:	817-867 mm
Bredde:	596 mm
Dybde:	556 mm
Vekt:	35 kg ¹⁾
Vanntrykk:	0,03–1,0 MPa
Elektrisk tilkobling:	Se typeskilt
Tilkoblingseffekt:	Se typeskilt

1) Vekten kan variere på grunn av ulike spesifikasjoner.