

INSTRUCCIONES DE USO

TD85.11XX

Secadora
T411VD.W.U
T411VD.T.U

Estimado cliente:

Le agradecemos que haya adquirido el producto ASKO de calidad.

Esperamos que cumpla con sus expectativas. El diseño escandinavo combina las líneas limpias, la cotidiana funcionalidad y la gran calidad. Estas son las características de todos nuestros productos y la razón por la cual son productos muy apreciados en el mundo entero.

Le recomendamos que lea estas instrucciones antes de utilizar el aparato por primera vez. El manual de instrucciones también incluye información sobre cómo puede ayudar a proteger el medio ambiente.

ÍNDICE

Instrucciones de seguridad	3	Mantenimiento y limpieza	34
Descripción de la secadora	7	Errores y solución de problemas	37
Antes del primer uso del electrodoméstico	8	Servicio técnico y garantía	41
Instalación y conexión	9	Informaciones técnicas	44
Consejos antes del secado	19	Cuadro de programas	45
Secado paso a paso	22	Eliminación	46
Configuración del sistema (System settings)	31	Guía rápida	47

En las instrucciones de uso podrá observar símbolos que significan lo siguiente:



	Información, consejo, sugerencia o recomendación		Advertencia sobre el peligro de superficies calientes
	Advertencia de peligro		Advertencia por riesgo de incendio
	Advertencia de peligro de descarga eléctrica		



GENERAL

**GUARDE ESTAS INSTRUCCIONES PARA REFERENCIA FUTURA!**

 ¡ADVERTENCIA! Para reducir el riesgo de incendio, descargas eléctricas o lesiones a personas cuando use el aparato, siga precauciones básicas, incluyendo las siguientes:

1. Lea todas las instrucciones antes de usar el aparato.
2.  ¡ADVERTENCIA! Use la secadora solo para secar la ropa lavada con agua. No seque la ropa que se lavó o limpió con limpiadores o sustancias inflamables (como gasolina o tricloroetileno, etc.), ya que puede provocar una explosión.
3. No lave ni seque artículos que se hayan limpiado, lavado, remojado o manchado con gasolina, disolventes de limpieza en seco, aceites de cocina, otras sustancias inflamables o explosivas ya que despiden vapores que pueden encenderse o explotar.
4. Las instrucciones de uso también están disponibles en nuestro sitio web: www.askona.com.
5. **La secadora está destinada exclusivamente al uso doméstico.**
6. Riesgo de asfixia y lesiones por atrapamiento: No permita que los niños jueguen sobre o dentro del aparato. Los niños deben ser supervisados de cerca cuando estén cerca del aparato.
7. Antes de que el aparato esté fuera de servicio o sea desechado, quite la puerta del compartimiento de secado.
8. No tocar el aparato por dentro si el tambor está en movimiento.
9. No instale o guarde este aparato donde esté expuesto a la intemperie.
10. No modifique los controles.
11. No intente reparar o reemplazar cualquier parte del aparato ni realizar ningún servicio, a menos que se recomiende específicamente en esta guía.
12. No utilice suavizante de telas o toallitas de secadora, a menos que el fabricante ofrezca una garantía escrita de que el producto no dañará la secadora.
13.  ¡ADVERTENCIA! No seque al calor los artículos que contengan vinilo, plástico, gomaespuma o materiales de caucho con textura similar, fibra de vidrio o lana, a menos que la etiqueta especifique "lavable".
14. Limpie el filtro de pelusa antes o después de cada carga.
15. Mantenga el área alrededor de la abertura de escape y las áreas adyacentes libres de acumulación de pelusa, polvo y suciedad.
16. El interior de la máquina debe limpiarse periódicamente por un agente de servicio autorizado de ASKO.

17. No coloque objetos expuestos a aceite de cocina en su secadora. Los artículos contaminados con aceites de cocina pueden contribuir a una reacción química que podría causar que se incendie una carga. Para reducir el riesgo de incendio producido por cargas contaminadas, la parte final del ciclo de la secadora se produce sin calor (período de enfriamiento). Evite detener la secadora antes de que finalice el ciclo de secado, a menos que todos los elementos se retiren rápidamente y se extiendan para que el calor se disipe.
18. La instalación de la secadora debe ser realizada por una persona calificada.
19. No instale una secadora con materiales flexibles de ventilación de plástico. Si se instala un conducto flexible de metal (tipo lámina), este debe ser de un tipo específico identificado por el fabricante del electrodoméstico como adecuado para usar con secadoras de ropa. Se sabe que los materiales de ventilación flexible colapsan, se aplastan con facilidad y atrapan pelusa. Estas condiciones obstruirán el flujo de aire del secador de ropa y aumentarán el riesgo de incendio.
20. No utilice piezas de repuesto que no hayan sido recomendadas por el fabricante (por ejemplo, piezas hechas en casa con una impresora 3D).
21. Como es una secadora de evacuación no tiene depósito de condensado el mango tiene una función decorativa, está fijo y se utiliza para abrir. Si se fuerza excesivamente el mango puede romperse.
22. Para reducir el riesgo de lesiones graves o la muerte, siga todas las instrucciones de instalación.
23. Si se requiere, la instalación eléctrica debe ser realizada por un electricista con licencia.
- 24. No use el aparato mientras se encuentre fuera de la casa.**
25. No seque con calor artículos que han sido limpiados en seco.
26. La secadora se hace y se comercializa para facilitar el reciclaje. Cuando ya no es útil, póngase en contacto con el servicio de recogida de basura local para que le aconseje sobre la forma de desechar adecuadamente la secadora para propósitos de reciclaje.
27. Los cables de alimentación dañados sólo deben ser sustituidos por un profesional certificado.
28. Proveer suficiente ventilación, de otra forma el humo de fogatas o las emanaciones de equipos que quemen otros combustibles, puedan penetrar en la habitación.
29.  ¡PRECAUCIÓN! Durante el programa, la parte posterior de la secadora se pondrá muy caliente. Deje que la máquina se enfríe por completo antes de tocar la parte posterior.

30. ⚠ ¡ADVERTENCIA!

PROPUESTA 65 PARA RESIDENTES DE CALIFORNIA

Cáncer y Daño Reproductivo – www.P65Warnings.ca.gov

31. ⚡ ¡ADVERTENCIA! Este aparato debe estar conectado a tierra correctamente.

32. 🔥 ¡ADVERTENCIA! Riesgo de incendio.

No instale un ventilador de refuerzo en el conducto de escape.

Nota: La advertencia del ventilador de refuerzo no se aplica a las secadoras de ropa destinadas a ser instaladas en un sistema de múltiples secadoras de ropa con un sistema de ducto de escape diseñado para ser instalado según las directrices del fabricante de las secadoras de ropa.

a) Para tener un electrodomestico bien conectado a tierra, asegure que el cable este conectado:

INSTRUCCIONES DE PUESTA A TIERRA

Este electrodomestico debe de estar conectado a tierra.

En caso de mal funcionamiento o avería, la conexión a tierra reducirá el riesgo de descarga eléctrica proporcionando una vía de menor resistencia para la corriente eléctrica. Este aparato (sólo mercado canadiense) está equipado con un cable que tiene un conductor de conexión a tierra y un enchufe de conexión a tierra. El enchufe debe estar enchufado en un tomacorriente apropiado que esté correctamente instalado y conectado a tierra, de acuerdo con todos los códigos y reglamentos locales.

⚠ ¡ADVERTENCIA! La conexión incorrecta del conductor de tierra del equipo puede resultar en un riesgo de descarga eléctrica. Consulte con un electricista o representante de servicio o personal calificado si tiene dudas acerca de si el aparato está correctamente conectado a tierra. No modifique el enchufe suministrado con el aparato (sólo mercado canadiense). Si no encaja en el tomacorriente, haga instalar un nuevo tomacorriente por un electricista calificado.

Solo use conductores de cobre, si el terminal es aceptable solo para la conexión al cobre.

Para reducir el riesgo de una descarga eléctrica, desconecte este electrodoméstico de la fuente de alimentación antes de intentar cualquier otro mantenimiento que no sea limpiar la trampa de pelusas. Girar los controles a la posición de apagado no desconecta este dispositivo de la fuente de alimentación.

Para reducir el riesgo de incendio, este aparato debe tener ventilación al exterior o su equivalente. No ventile en una chimenea, pared, techo o el espacio oculto de un edificio.

b) Para un dispositivo conectado a tierra permanentemente:

INSTRUCCIONES DE PUESTA A TIERRA

Este aparato debe estar conectado a un metal con conexión a tierra, sistema de cableado permanente, o un conductor de conexión a tierra debe operar junto con los conductores del circuito y estar conectado a la terminal de tierra del equipo o al cable del aparato.

⚠ Este manual no cubre todas las condiciones y situaciones que puedan presentarse. Use el sentido común y precaución al instalar, operar y mantener un aparato.

SEGURIDAD DE LOS NIÑOS KIDSAFE™

- **⚠ ADVERTENCIA! - No permitir que los niños jueguen con la secadora.**
- Evitar que sus niños y mascotas entren en el tambor de la secadora.
- Antes de cerrar la puerta del aparato e iniciar el programa, asegúrese de que en el tambor no haya más que ropa (por ejemplo, si un niño se metió en el tambor de la secadora y cerró la puerta desde el interior).
- **Conectar el seguro para niños.**
Consulte el capítulo "CONFIGURACIÓN DEL SISTEMA (SYSTEM SETTINGS)"/Bloqueo niños (Child Lock).
- **No deje que los niños menores de tres años se aproximen a la secadora a menos que estén supervisados constantemente.**
- Este aparato está fabricado en conformidad con todas las normas de seguridad pertinentes. Esta secadora puede ser utilizada por niños mayores de 8 años, así como también las personas con capacidades físicas, sensoriales y mentales limitadas o falta de experiencia y conocimiento, solamente si utilizan la secadora con un control adecuado, si han recibido las instrucciones apropiadas sobre el uso seguro del electrodoméstico y si han sido informados sobre los peligros del uso indebido. Asegúrese de que los niños no jueguen con la máquina. Los niños no deben limpiar el electrodoméstico o llevar a cabo tareas de mantenimiento en el mismo sin la supervisión adecuada.

GUARDE ESTAS INSTRUCCIONES!

DESCRIPCIÓN DE LA SECADORA

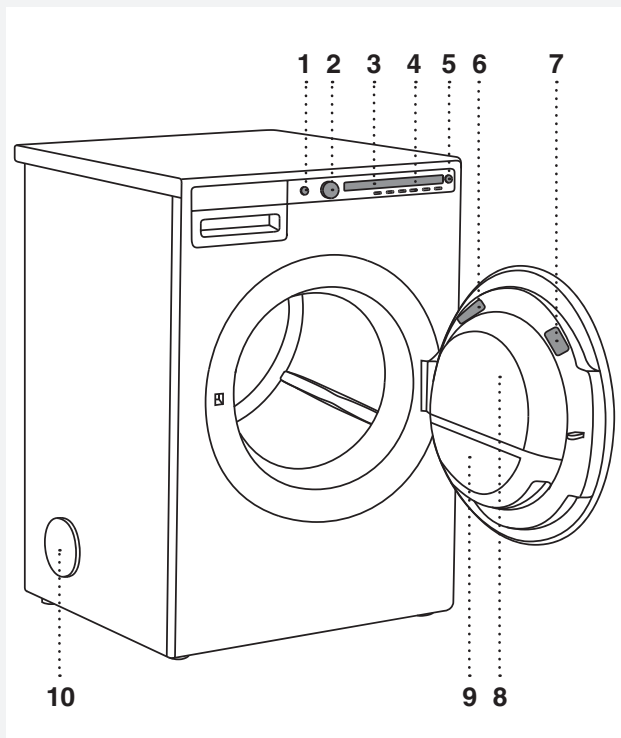

1. Interruptor principal ("Encend/Apagad" ON/OFF)
2. Selector de Programa
3. Visualizador (Display)
4. Teclas para seleccionar la configuración del programa
5. Botón (Inicio/Pausa)
6. Placa de identificación con informaciones sobre la secadora (en la parte interior de la puerta de la secadora)
7. Código QR y AUID (en la parte interior de la puerta de la secadora)
8. Puerta de la secadora
9. Filtro de red de la puerta
10. Apertura del tubo de ventilación

ANTES DEL PRIMER USO DEL ELECTRODOMÉSTICO

EMBALAJE

Elimine todo el embalaje.

Por favor, separe los materiales de acuerdo con las recomendaciones locales (ver "INSTALACIÓN Y CONEXIÓN").

LIMPIEZA

Abra la puerta de la secadora en la dirección hacia uno mismo y limpie el interior del tambor con un paño húmedo y un detergente suave.

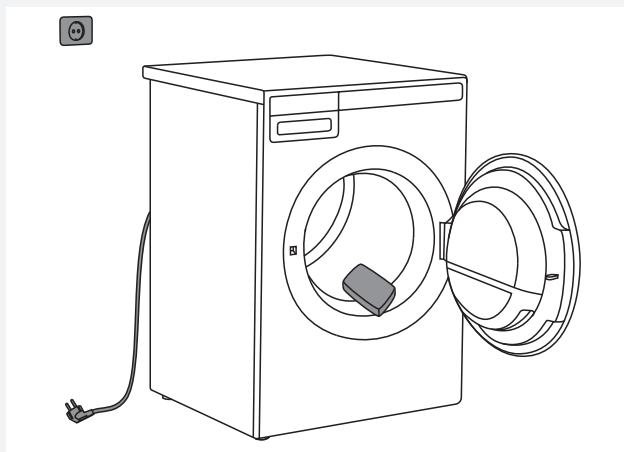

💡 El programa no se puede iniciar con la puerta abierta.

SELECCIÓN DEL IDIOMA

Cuando se conecta el electrodoméstico (ver "INSTALACIÓN Y CONEXIÓN") y lo hace funcionar por primera vez, seleccione un idioma:

1. Pulsando la tecla 2 se recorre la lista de idiomas. Valide el idioma seleccionado con la tecla OK.
2. Valide el ajuste por medio de la tecla "Final" (Finalize).

Para continuar con el procedimiento de secado, ver el capítulo "SECADO POR PASOS".

💡 Al poner en marcha la secadora por primera vez, o si la secadora ha estado fuera de servicio durante mucho tiempo, puede producirse un ligero ruido como de golpeteo. Este ruido es completamente normal y desaparecerá después de unos pocos ciclos de secado.

INSTALACIÓN Y CONEXIÓN

INSTALACIÓN DE LA SECADORA

La secadora puede ser un electrodoméstico independiente o estar montado sobre una lavadora. La secadora emite calor. Por lo tanto, no la coloque en una habitación muy pequeña, ya que el proceso de secado puede ser más largo debido a la cantidad limitada de aire en el ambiente.

💡 No coloque la secadora en una habitación en la que la temperatura pueda descender por debajo de 0 °C (32 °F), ya que la máquina podría no funcionar correctamente a temperaturas tan bajas o podría congelarse, lo que puede provocar daños en la máquina.

El espacio en el que se encuentra la secadora deberá estar bien ventilado, con una temperatura entre los 10 °C (50 °F) y los 25 °C (77 °F) para el funcionamiento óptimo de la secadora.

⚠️ No coloque la secadora detrás de puertas con cerraduras o correderas, o puertas con bisagras en el lado opuesto de la bisagra de la puerta de la secadora. Instálela en un área que permita la libre apertura de la puerta de la secadora.

💡 Como es una secadora de evacuación no tiene depósito de condensado. El mango tiene únicamente un propósito decorativo y es fijo; no está destinado a la apertura. Si se fuerza excesivamente el mango puede romperse.

💡 Nunca bloquee las rejillas de ventilación.

⚠️ No coloque la secadora sobre una alfombra con fibras largas ya que esto impide el flujo de aire.

💡 Si el aparato se instala sobre una base u otra estructura similar, debe estar sujeto a la misma, para evitar que pueda caerse. Hay accesorios originales ASKO disponibles para esto, con las instrucciones para su montaje.

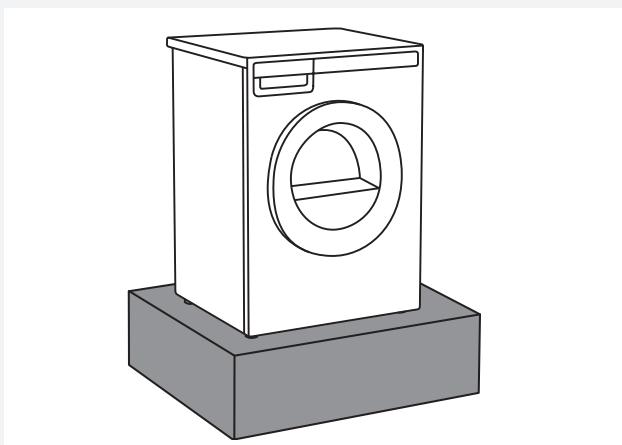

Secadora independiente

La secadora puede colocarse junto a la lavadora. Si entre las patas de la secadora y el suelo no hay suficiente fricción la secadora puede desplazarse durante su funcionamiento. Para evitar deslizamiento, utilizar una base antideslizante colocando las patas de succión suministradas en ambas patas delanteras.

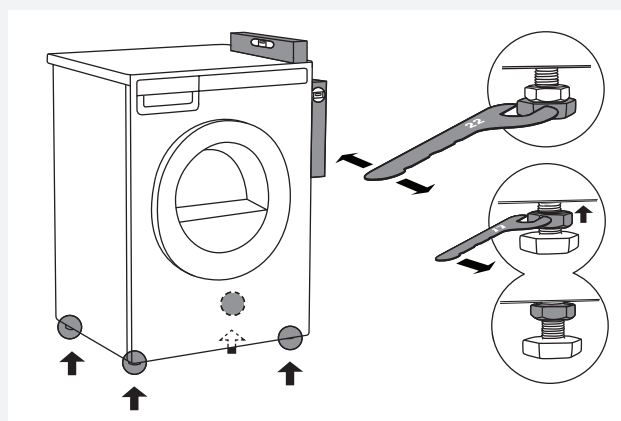
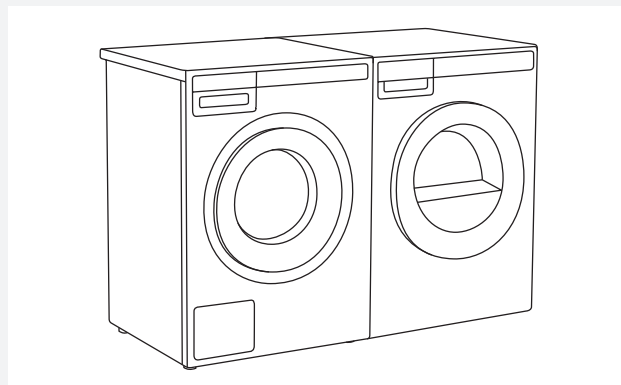

Coloque la secadora en una posición estable. Nivelar la secadora de forma horizontal y vertical girando las patas ajustables con una llave N° 22 (0.87") (máx. 15 mm (0.59")). Luego ajuste las tuercas con la llave n° 17 (0.67") hacia la parte inferior de la máquina ↑.

Desviaciones de la secadora para un rendimiento óptimo

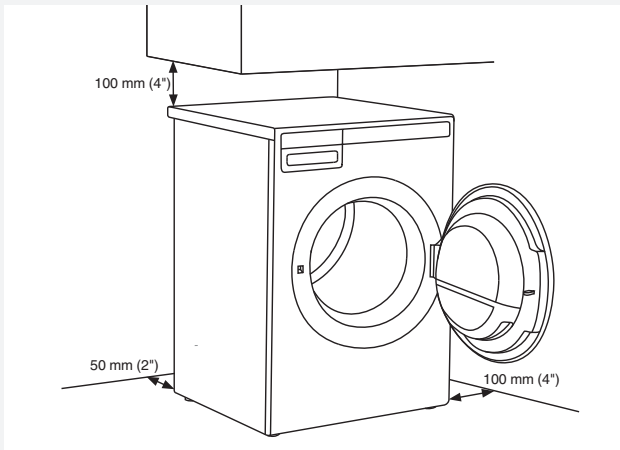

💡 La secadora no puede estar en contacto con una pared o muebles adyacentes. Para un funcionamiento óptimo de la secadora, observe el espacio libre de la pared como se muestra en la figura.

Apertura de la puerta de la secadora (vista desde arriba)

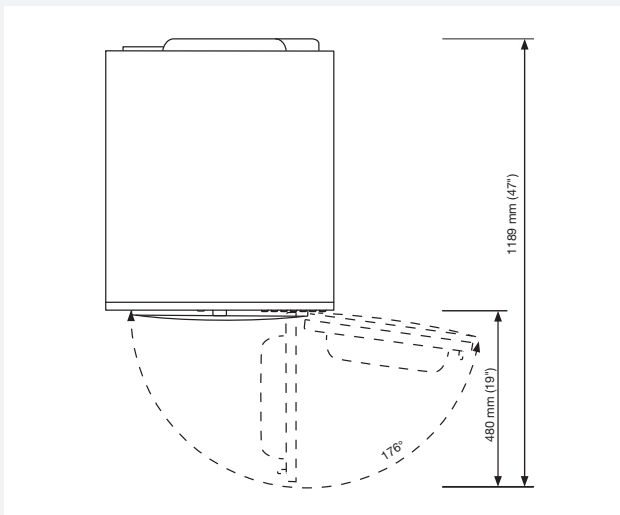

Instalación sobre la lavadora

Para instalar la secadora sobre la lavadora puede utilizar los accesorios para el pie (pie con vacío) y el protector contra el volteo (A+B), que están adjuntados en una caja de cartón en el tambor de la secadora. Dispositivos de protección para la prevención B, se corresponde con las lavadoras ASKO y resulta casi imposible colocarlos en lavadoras de otras marcas. Si la lavadora y la secadora no son del mismo tamaño o si se entre la lavadora y secadora se ha instalado un cajón intermedio (en inglés = hidden helper) puede comprar más plaquitas de conexión en el servicio técnico (o en la unidad de servicio) (disponible sólo para HH (Hidden Helpers) y TD75 colocadas en WM80 ó WM85; y no para el resto de combinaciones).

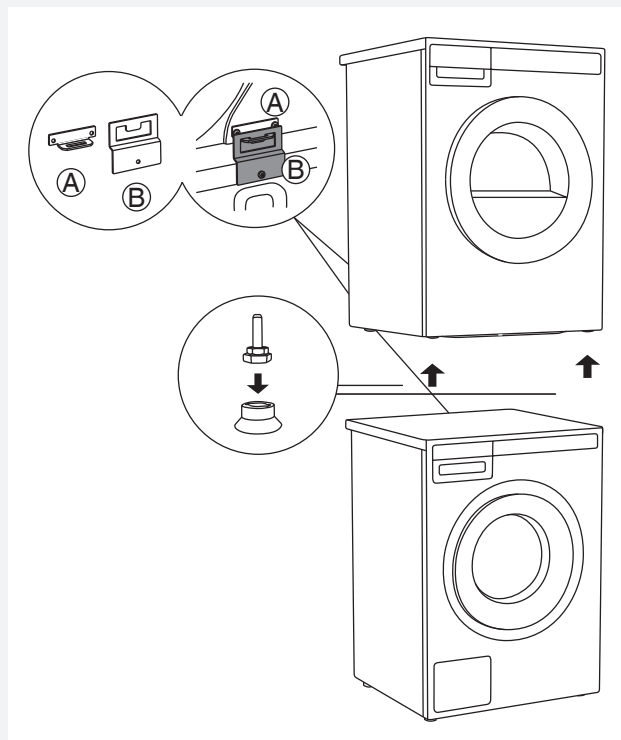

Todas las lavadoras ASKO soportan el peso de la secadora.

💡 La lavadora sobre la que desea instalar la secadora debe soportar el peso de la secadora (ver placa de características o la información técnica del electrodoméstico).

💡 La instalación de la secadora sobre la lavadora debe ser llevada a cabo por, al menos, 2 personas.

Cómo instalar la secadora sobre la lavadora (ASKO):

En el tambor de la secadora se encuentra la caja de cartón en la que están los pies al vacío y el protector contra vuelcos.

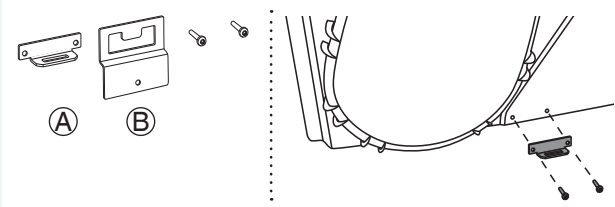

1 El protector contra vuelcos está compuesto de dos piezas metálicas (A + B). Con dos tornillos fijar la pieza A en la parte posterior de la secadora.

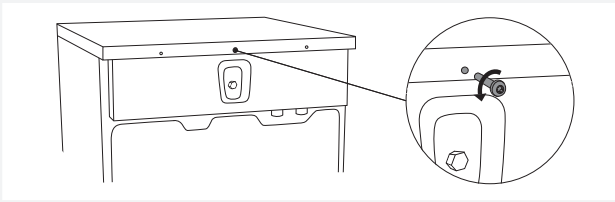

2 Desatornillar el tornillo en la parte posterior de la lavadora.

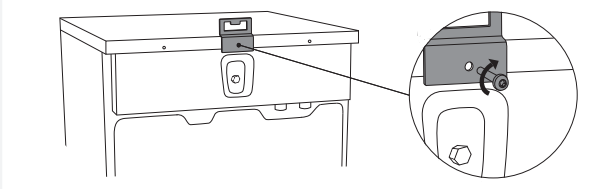

3 Con el tornillo fijar el protector contra vuelcos (parte B) en la parte posterior de la lavadora.

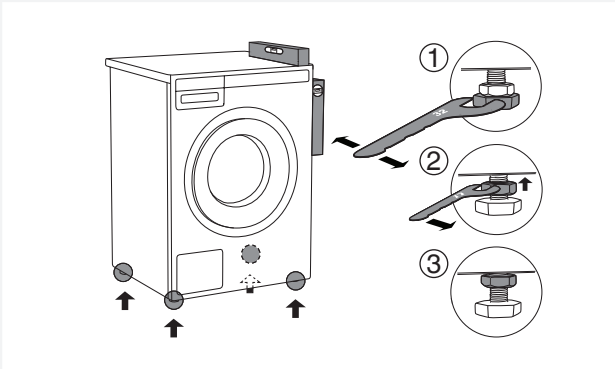

4 Ajustar la lavadora para que esté estable:

1. Nivelar la lavadora logitudinal y transversalmente girando las patas ajustables con una llave n° 32 (1.26"). Las patas permiten una nivelación de hasta +/- 1 cm (0.39").
2. Después de ajustar la altura de las patas, atornillar bien las tuercas de seguridad (las tuercas contra el desatornillado) con una llave número 17 (0.67") en dirección a la parte inferior del electrodoméstico. ↑
3. Apretar las tuercas.

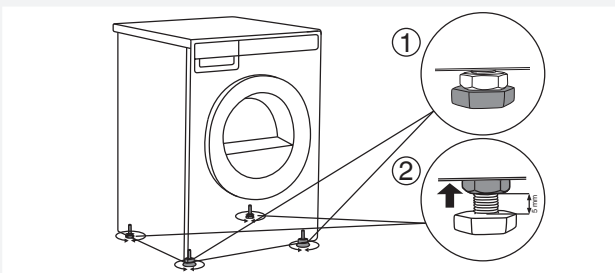

5 Ajustar los pies de la secadora:

1. Las dos primeras patas irán enroscados hasta el final.
2. Los dos últimos pies deben estar desenroscados en 3,5 giros o en 5 mm (0.2"), a continuación ajustar la tuerca protectora hacia la parte inferior del electrodoméstico. ↑

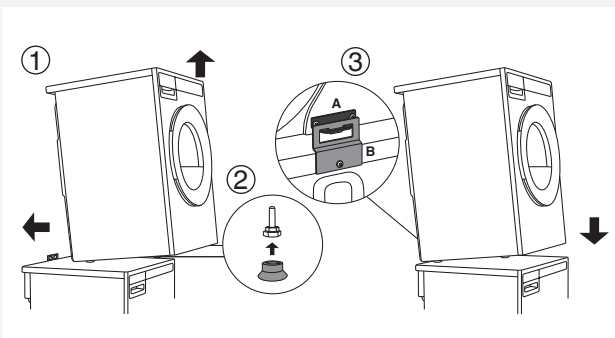

6 Colocar la secadora sobre la lavadora:

1. Levantar 5 cm (2") – 10 cm (4") la parte delantera de la secadora.
2. En los pies delanteros de la secadora instalar los pies al vacío.
3. Empujar la secadora al protector contra vuelcos (parte B en la parte A) y soltarla (mire la imagen de la página anterior).

💡 Asegúrese de que el protector se encuentre «bloqueado».

CAMBIO DE LA PUERTA

En caso de que quiera abrir la puerta hacia la otra dirección, siga el siguiente procedimiento:

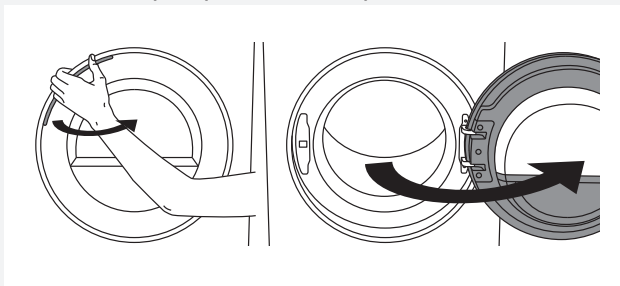

1 Apertura de la puerta en su totalidad.

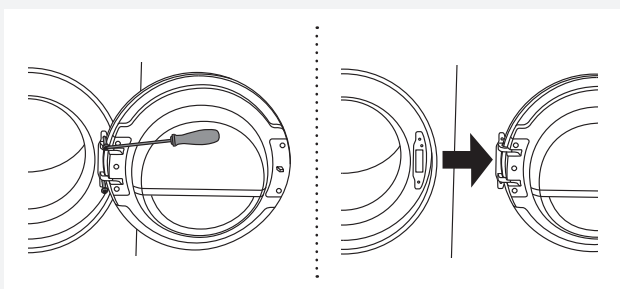

2 Aflojar los dos tornillos y retirar la puerta.

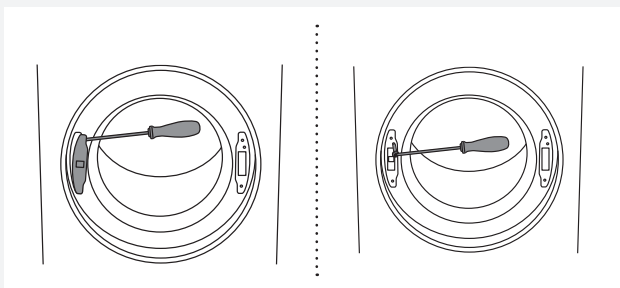

3 Con un destornillador retirar el obturador del bloqueo de la puerta y desenroscar el tornillo del bloqueo de la puerta.

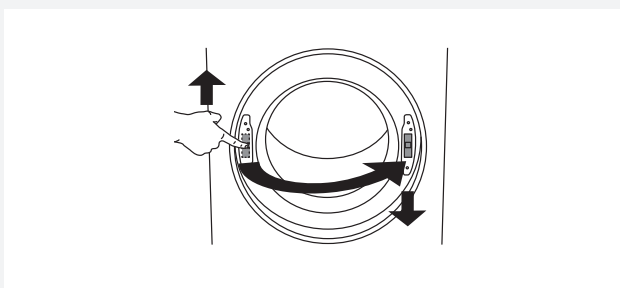

4 Empujar hacia arriba el bloqueo de la puerta y retírelo. Moverlo al otro lado y empujarlo hacia abajo.

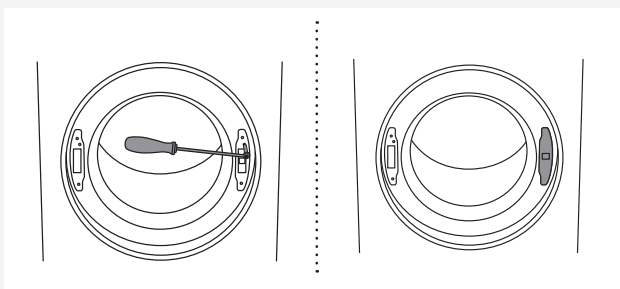

5 Atornillar el tornillo en el bloqueo de la puerta. Volver a instalar el obturador del bloqueo de la puerta.

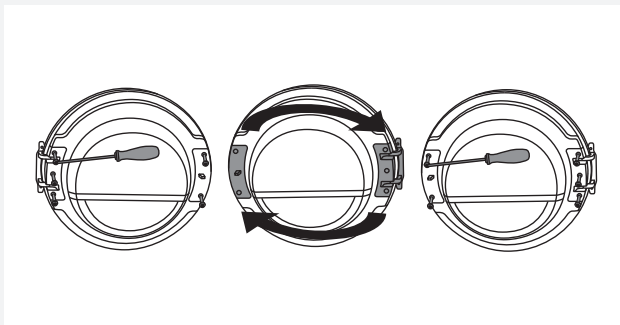

6 Desatornillar el segmento de la bisagra de la puerta (izquierda) y el segmento del enganche de la puerta (derecha), reemplazarlos y volver a atornillar (el segmento de la bisagra de la puerta en el lado derecho y el segmento del enganche de la puerta en el lado izquierdo).

 Para facilitar la extracción de la pieza de plástico utilizar un destornillador.

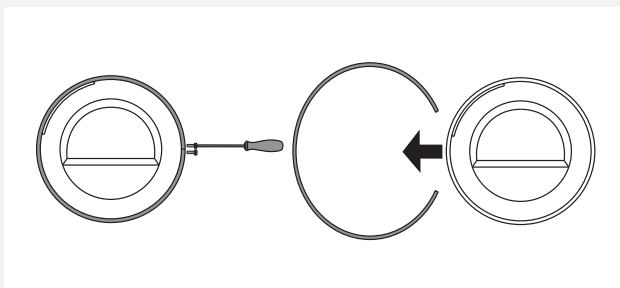

7 Desatornillar el anillo de la puerta y retirarlo temporalmente.

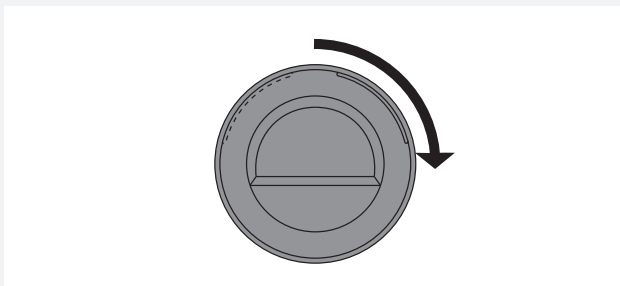

8 Girar 90° el obturador de vidrio de la puerta para que la marca que indica la apertura de la puerta esté en el otro lado.

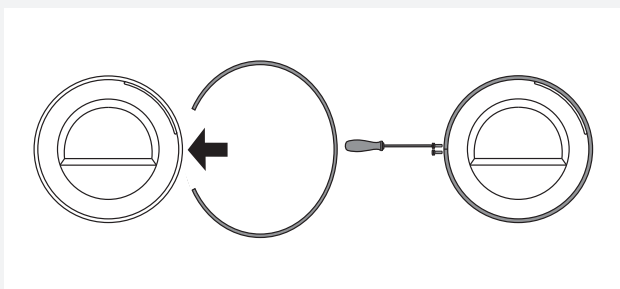

9 Girar 180° el anillo de la puerta e instalarlo en la puerta atornillándolo.

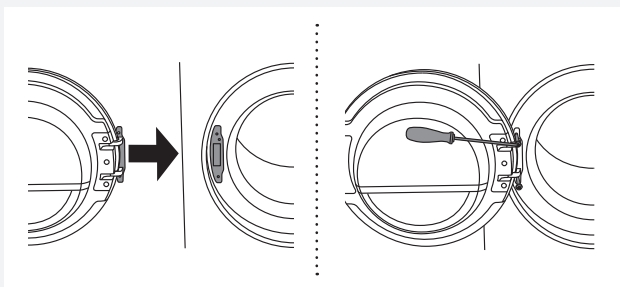

10 Colocar la puerta en las bisagras y atornillar la puerta.

ESCAPE DE AIRE

💡 La secadora sólo debe ser utilizada cuando está equipada correctamente con conducto de escape.

Conexión del conducto de escape a la secadora

💡 Tendrá que comprar un conducto de escape de metal rígido de 4", aprobado por UL-CSA. La secadora se entrega con el tubo corto unido a la salida de escape trasera, aunque el conducto de escape puede estar unido a cualquiera de las salidas de escape izquierda o derecha.

Para conectar el conducto de extracción a la salida izquierda o derecha, siga los pasos que se indican a continuación:

1. Con un destornillador plano, gire la cubierta de la salida de escape que planea usar a la derecha o a la izquierda para alinear las lengüetas que mantienen la cubierta en su lugar.
2. Extraer la cubierta de la salida del escape.
3. Extraer la tubería de la salida de escape trasera y colóquela en la salida que planea usar.
4. Use la cubierta de la salida del escape que extrajo para cubrir la salida trasera del escape.

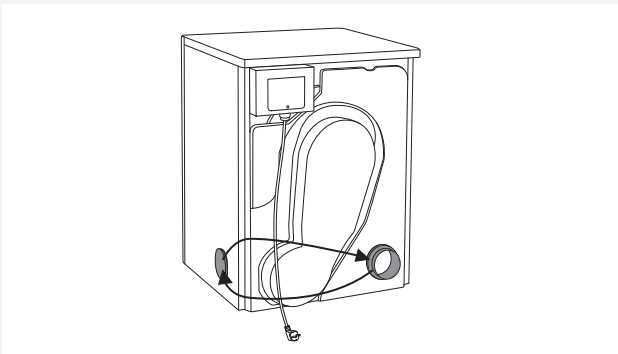

Las secadoras ASKO tienen un ducto de escape "estilo-T" que le permite conectar el conducto en la parte posterior, a la izquierda, o en el lado derecho

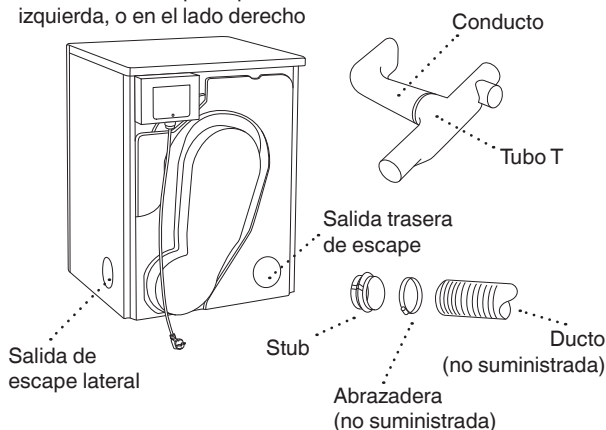

El conducto no debe ser montado con tornillos u otros sujetadores que se extiendan en el conducto y atrapen pelusa.

Para conectar el conducto de escape a la salida, siga los pasos que se indican a continuación:

- Empujar el conducto sobre la tubería y fijarlo con una abrazadera.
- Después de colocar la secadora en su sitio, compruebe que no haya dobladuras en el conducto.

💡 La longitud excesiva del conducto y demasiadas curvas, pueden impedir el rendimiento de secado. Le recomendamos que elimine cualquier exceso del conducto de escape y ejecute el conducto con el menor número posible de curvas. Haga que las curvas necesarias sean lo más suaves posible.

💡 La longitud máxima del conducto es de 60 pies. Un máximo de 4 codos puede ser utilizado, pero 4 pies de conducto debe restarse de la longitud total de ventilación por cada codo de 90 ° utilizado.

⚠ Para reducir el riesgo de incendio, este aparato debe tener ventilación al EXTERIOR o su equivalente. Nunca cubra el extremo del muñón de la secadora o conducto de escape con nada que atrape pelusa, a excepción de la cesta de ventilación aprobada por UL.

Conexión a un conducto de ventilación

Usted necesitará un conducto de escape de metal rígido de 4 pulgadas, aprobado por UL-CSA. Si se utiliza un conducto flexible, debe cumplir con la Guía para Conductos de Transición de Secadora de Ropa. Tema 2158A y longitud máxima de 2.4 m (8 pies).

💡 Contra más curvas y más largo es el conducto, menos aire circulará a través de la máquina, lo que impedirá el rendimiento del secado. Recomendamos que corte cualquier exceso del conducto de escape y que ejecute el conducto con el menor número de curvas posible. Y haga que las curvas necesarias sean lo más suaves posible.

💡 La longitud máxima del conducto es de 60 pies. Un máximo de 4 codos puede ser utilizado, pero 4 pies de conducto debe restarse de la longitud total de ventilación por cada codo de 90° utilizado.

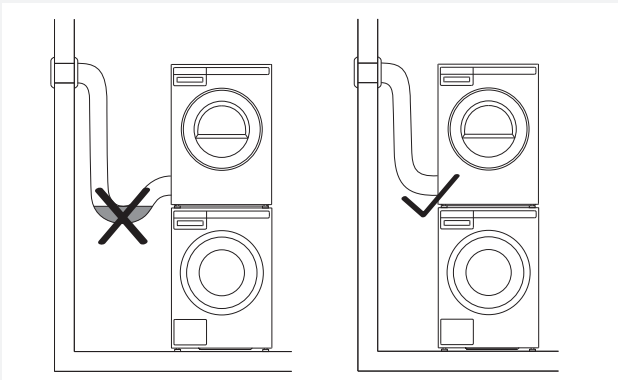

💡 Al instalar en climas cálidos (77 °F y superior) con altos niveles de humedad, no ponga el conducto de escape de aire hacia arriba.

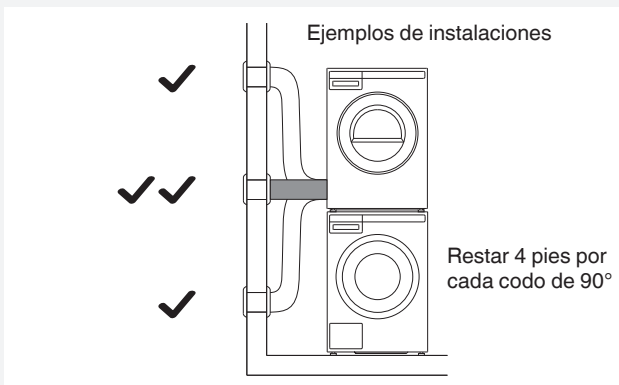

Para conectar el conducto de escape a una salida de ventilación, siga los siguientes pasos:

1. Conectar el conducto de escape a un adaptador de ventilación de escape o a una descarga a través de la pared.

2. Fijar la junta del conducto al muñón del tubo de salida en la máquina.
3. Ejecutar el conducto con el menor número posible de curvas hasta el punto de descarga.

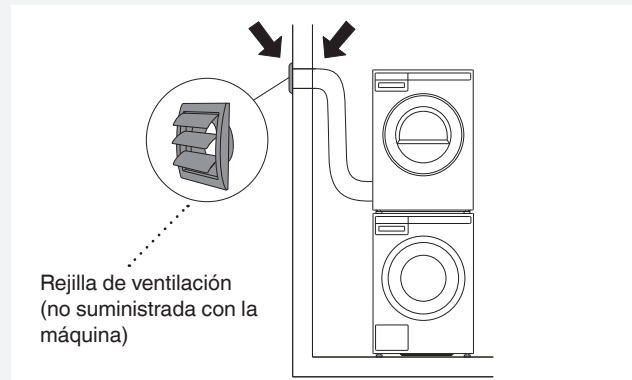

⚠ Este aparato no debe salir a una chimenea, una pared, un techo, un ático, un espacio de rastreo o el espacio oculto de un edificio. Sólo un conducto de metal rígido o flexible se utilizará como escape. Sólo podrá utilizarse una rejilla de ventilación de metal. Si el conducto es llevado a una toma de corriente, será colocada una rejilla de ventilación para evitar el flujo inverso de aire frío. Ajuste la rejilla de ventilación hacia el exterior de la pared.

💡 Evitar:

- sistemas de escape muy largos
- demasiadas esquinas
- curvas cerradas

Estos reducen la eficiencia e incrementan el consumo de tiempo y energía.

⚠ Riesgo de Incendio.

Una secadora de ropa produce pelusa combustible. La secadora debe estar conectada a un escape hacia el exterior. Inspeccione regularmente la abertura de escape exterior y elimine cualquier acumulación de pelusa alrededor de la abertura de escape exterior y en los alrededores.

⚠ Riesgo de Incendio.

No instale un ventilador de refuerzo en el conducto de escape.

Nota: La advertencia del ventilador de refuerzo no se aplica a las secadoras de ropa destinadas a ser instaladas en un sistema de múltiples secadoras de ropa con un sistema de ducto de escape diseñado para ser instalado según las directrices del fabricante de las secadoras de ropa.

 Consulte las instrucciones de instalación independientes que se incluyen en el juego de documentos.

CONEXIÓN A LA RED ELÉCTRICA



 En la primera instalación la secadora debe estar en el lugar 2 horas antes de conectarlo a la red eléctrica.

Conectar el electrodoméstico a una toma eléctrica con conexión a tierra. La toma de corriente debe estar provista de un contacto a tierra (de acuerdo con la normativa vigente).

 El receptáculo de la parte posterior de la máquina está diseñado para dar cabida a las lavadoras ASKO SOLAMENTE (208-240V nominales). Para utilizar este receptáculo, debe utilizar el enchufe equipado ya suministrado con la lavadora o un equivalente. Las lavadoras ASKO 208-240V tienen dos fusibles internos de 15 A cada uno. La máquina sólo se debe conectar a una toma de corriente con conexión a tierra.

 Este aparato debe estar correctamente conectado a tierra. Consulte las "Instrucciones de seguridad importantes" para las instrucciones de conexión a tierra. El cable de alimentación debe estar conectado a tierra. Si la máquina se va a utilizar en una zona húmeda, el suministro debe estar protegido por un dispositivo de corriente residual. La conexión a un punto de suministro de cableado permanente debe ser hecha solamente por un electricista calificado.

Conexión en la entrega

	TYPE: TDXX.XXXXX	MODEL: XXXXXX.X
	Art.No.: XXXXXX/XX	Ser.No.: XXXXXXXX
XXX V ~ XXXX W \Rightarrow XXA ^{X kg}		
IPX4 XX Hz		

Los datos sobre su secadora se hallan en la placa descriptiva estándar.

Utilizar interruptor de seguridad de corriente diferencial tipo A.

 La secadora no se puede conectar a la red eléctrica mediante una extensión.

 No conecte la secadora al enchufe destinado a la máquina de afeitar o al secador de pelo.

 Las reparaciones y el mantenimiento relacionados con la seguridad o el rendimiento deben ser realizadas por profesionales capacitados.

CUIDADO DE LA ROPA ASKO - AYUDA OCULTA (HIDDEN HELPERS)*



Tabla de planchar

La tabla de planchar es una solución bien pensada, ya que siempre es útil cuando se necesita planchar la ropa y se puede guardar de forma fácil, segura y se puede ocultar cuando no se usa.

Instalarla entre la lavadora y la secadora o la parte superior de una de las mismas.

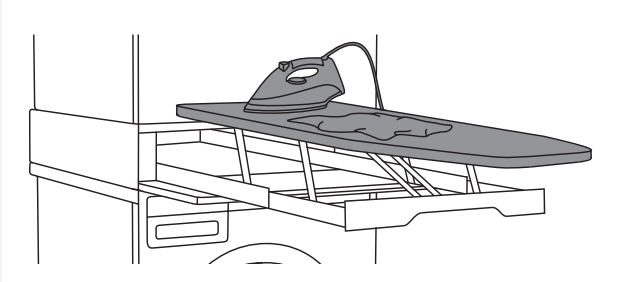
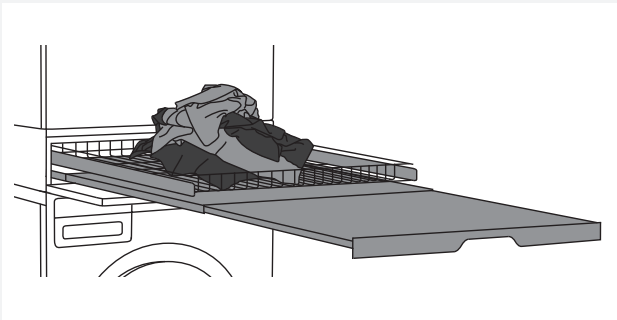

Estante doble

Cesta de alambre y estante extraíble. Se pueden utilizar como superficie adicional para apilar ropa, clasificar calcetines y guardar ropa. La canasta es útil para sacar la ropa del tambor y para llevar la ropa a los armarios o a la mesa de trabajo para planchar y doblar.

Instalarlos entre la lavadora y la secadora o la parte superior de una de las mismas.

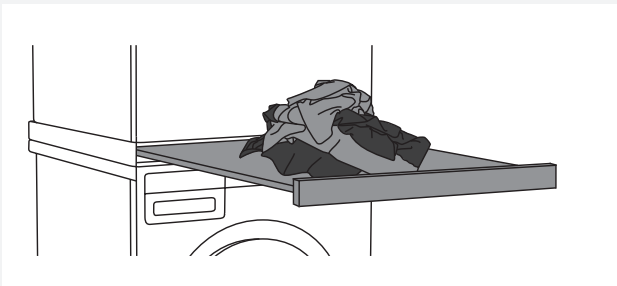

Estante individual

Estante extraíble. Se puede utilizar como una superficie adicional para apilar ropa y clasificar calcetines o para guardar ropa. También permite que sea más fácil agregar ropa al tambor y sacar la ropa del tambor.

Instalarlo entre la lavadora y la secadora

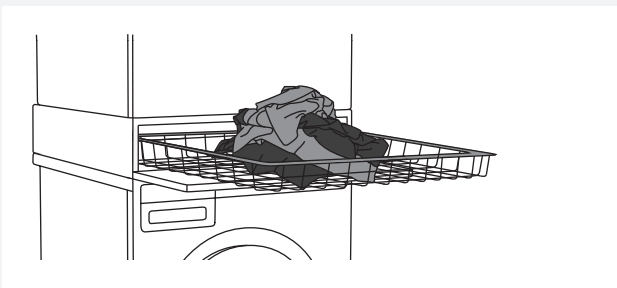

Cesta

Cesta extraíble grande, que se puede abrir fácilmente en modo presionar y tirar (push-pull). Es útil para sacar la ropa del tambor y para llevar la ropa a los armarios o a la mesa de trabajo para planchar y doblar.

Instalarla entre la lavadora y la secadora o la parte superior de una de las mismas

* DISPONIBILIDAD SEGÚN EL MERCADO

DENOMINATION	ART. No.
IRONING BOARD HI1153 White	576552
IRONING BOARD HI1153 Titanium	576553
LAUNDRY CARE DOUBLE HDB1153 White	576554
LAUNDRY CARE DOUBLE HDB1153 Titanium	576555
LAUNDRY CARE SINGLE HSS1053 White	576730
LAUNDRY CARE SINGLE HSS1053 Titanium	576732
LAUNDRY CARE HB1153 White	576733

CONSEJOS ANTES DEL SECADO

En esta sección se presentan algunos consejos sobre cómo preparar la ropa para secar.

CLASIFICACIÓN DE LAS PRENDAS

Clasificar las prendas según:

- el tipo,
- el espesor de la tela.

Es posible obtener un secado más uniforme si todas las prendas son de un material similar.

PRENDAS

1. Cierre los botones, las cremalleras y el velcro para que el tejido no se dañe.
2. Voltéar hacia los bolsillos afuera.
3. Las prendas muy delicadas deben ponerse en bolsas especiales para este uso.

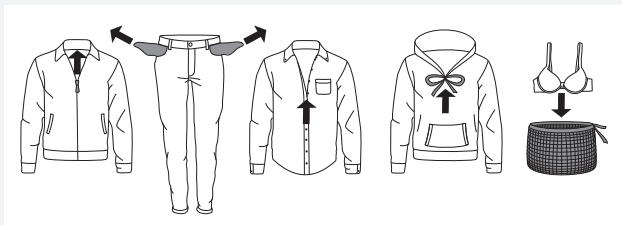







💡 Centrifugar las prendas para el secado con al menos 1000 rpm. Una mayor velocidad de centrifugado ahorra energía y reduce el tiempo de secado.



💡 Si decide secar sólo una prenda grande, le recomendamos que la seque por separado de las más pequeñas.

SÍMBOLOS DE LAVADO





Observe los símbolos de lavado:



Ciclo de lavado	
	Normal
	Planchado permanente o ajuste resistente a arrugas
	Ajuste Suave/Delicado
	Sólo lavado a mano
	No lavar
	No exprimir. Tender, escurrir o colgar.





Temperatura del agua	
	Temperatura máxima 205° F/95° C (EXTRA HOT)
	Temperatura máxima 160° F/70° C (EXTRA HOT)
	Temperatura máxima 140° F/60° C (HOT)
	Temperatura máxima 120° F/50° C (HOT)
	Temperatura máxima 105° F/40° C (WARM)
	Temperatura máxima 85° F/30° C (WARM)







Instrucciones de blanqueado	
	Cualquier blanqueador
	Blanqueador sin cloro
	No usar blanqueador

Lavado en seco	
	Sólo lavar en seco

Ciclo de secadora	
	Secado en máquina
	Ajuste normal
	Planchado permanente o ajuste resistente a arrugas
	Ajuste suave o delicado
	No secar en secadora

Ajuste de calor en secadora	
	Cualquiera
	Alto
	Medio
	Bajo
	Sin calor/Esponjado por aire

Instrucciones especiales de secado	
	Cuelgue para secar
	Secado por goteo (no exprimir)
	Extender para secar
	Secar en la sombra

Instrucciones de planchado	
	Planchado necesario
	Alta temperatura
	Temperatura media
	Baja temperatura
	No planche ni preñe con calor
	Planchado sin vapor

MATERIALES QUE PUEDEN SECARSE EN LA SECADORA

 El material es adecuado para secar en la secadora. La ropa secada en una secadora de ropa será más suave y ligera que la secada al aire.

 La secadora no causa un desgaste significativo en la tela. Las fibras que se recogen en el filtro para fibras, están compuestas de restos de polvo y fibra que se ha generado al utilizar la ropa.

MATERIALES QUE NO PUEDEN SECARSE EN LA SECADORA

 Este símbolo significa que el material no es adecuado para secar en la secadora.

Nunca secar:

- Prendas que se hayan tratado químicamente en el hogar,
- espuma,
- fibra de vidrio.

Electricidad estática

Para reducir el riesgo de electricidad estática en la ropa tras el secado a máquina, puede:

- Utilizar suavizante para lavar.
- Esperar cinco minutos después de que el programa de secado termine, antes de abrir la puerta y sacar la ropa de la secadora.

 Puede detener la secadora pulsando el botón Detener durante tres segundos o abriendo la puerta. En ambos casos, el programa se detiene y se inicia desde el principio si se reinicia.

Si no desea reiniciar el programa, retire inmediatamente toda la ropa y extiéndala para permitir que el calor se disipe.

SECADO PASO A PASO

⚠ ADVERTENCIA! - Para reducir el riesgo de una descarga eléctrica o lesiones a las personas, lea la sección "INSTRUCCIONES DE SEGURIDAD IMPORTANTES" antes de operar este electrodoméstico.

PASO 1: CLASIFICAR EL TIPO DE TEJIDO.

Consulte la sección "CONSEJOS ANTES DEL SECADO".

💡 Vacíe los bolsillos. Monedas, clavos y objetos parecidos pueden dañar el aparato o las prendas.

PASO 2: ENCENDER EL INTERRUPTOR PRINCIPAL.

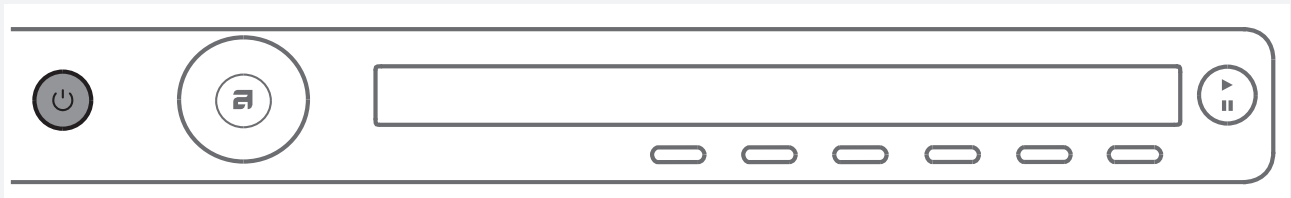

Encendido / Apagado

Pulse la tecla  de encendido/apagado (ON/OFF).

PASO 3: ABRIR LA PUERTA DE LA SECADORA Y PONER LAS PRENDAS.

Abrir la puerta de la secadora en la dirección hacia sí.

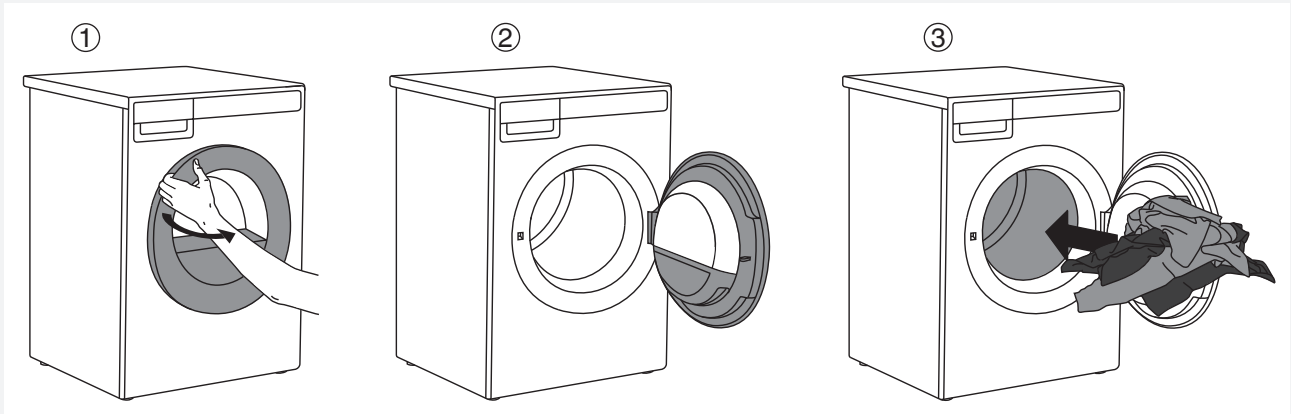

Poner las prendas en el tambor vacío de la secadora. Asegurarse de que entre la ropa no haya ningún objeto, como una bola de detergente.

Este tipo de objetos pueden derretirse y dañar la máquina o el secado de ropa.

No sobrecargar el tambor. (Ver Tabla de programas y tener en cuenta la carga nominal que aparece en la placa.) Si el tambor de la secadora está demasiado lleno, la ropa al final del secado estará arrugada y, tal vez, secada de manera desigual.

💡 En algunos modelos, el tambor de la secadora también está encendido.

💡 La luz en el tambor de la secadora no es adecuada para ningún otro uso.

💡 La luz del tambor de secado sólo puede ser sustituida por el fabricante, un técnico de servicio o una persona autorizada.

PASO 4: SELECCIONAR EL PROGRAMA DE SECADO.

El programa se selecciona girando el selector de programas en cualquier dirección.





El selector se puede utilizar cuando en el visualizador (display) aparecen flechas. 

El programa se selecciona en función del tipo y la humedad de la ropa que desea secar.

En el visualizador (display) se muestra la duración prevista del programa.

En cada programa, también puede seleccionar las configuraciones adicionales del programa.
Ver PASO 5.

Puede seleccionar entre los siguientes programas:

Programa	Max. kg (lbs)*	Descripción
1. AUTOM. EXTRA SECO (secado automático más fuerte) (Auto extra dry)	11 (24.2)	El programa se utiliza para prendas de algodón resistentes más gruesas de varias capas, después del secado están completamente secas y pueden doblarse en el armario.
2. AUTOM. SECO (Auto dry)	11 (24.2)	El programa se utiliza para prendas de algodón resistentes más gruesas, después del secado están completamente secas y pueden doblarse en el armario.
3. AUTOM. NORMAL  (Auto normal dry)	11 (24.2)	El programa se utiliza para ropa de algodón resistente de aproximadamente el mismo grosor, que después del secado está seca o ligeramente húmeda.
4. AUTOM. SECO PARA PLANCHADO (Auto iron dry)	11 (24.2)	El programa se usa para ropa de algodón no delicada, después del secado es apropiado para el planchado.
5. AUTOM. VAQUEROS (Auto jeans)	4 (8.8)	Programa para el secado de vaqueros y prendas con costuras gruesas.
6. AUTOM. SINTÉTICO (Auto synthetics)	3.5 (7.7)	El programa se utiliza para ropa delicada, tejido mezcla de fibras sintéticas y de algodón. La ropa después del secado todavía está ligeramente húmeda.
7. AUTOM. TOALLA (Auto terry)	5 (11)	Programa para piezas grandes y pequeñas de tejido de rizo grueso, como toallas y batas de baño.
8. AUTOM. PLUMÓN (Auto down)	1.5 (3.3)	El programa se utiliza para secar textil relleno de plumas (cojines, abrigos de plumas...). Seque las piezas grandes por separado y utilice el programa extra dry o el programa de tiempo si es necesario.  Para evitar que los artículos textiles voluminosos se apelotonen, meta dos pelotas de tenis en el tambor. Esto también podría reducir el tiempo de secado.

Programa	Max. kg (lbs)*	Descripción
9. ROPA DE CAMA (Bedding)	5 (11)	El programa se utiliza para secar piezas más grandes de ropa que están completamente secas después del secado. La rotación adaptada del tambor evita que se enriede la ropa.  Para evitar que los artículos textiles voluminosos se apelotonen, meta dos pelotas de tenis en el tambor. Esto también podría reducir el tiempo de secado.
10. CAMISAS (Shirts)	2 (4.4)	El programa se utiliza para secar camisas y blusas. La rotación adaptada del tambor evita que la ropa se arrugue.
11. RÁPIDO PRO (Quick Pro)	2 (4.4)	El programa es adecuado para ropa no delicada que se lavó con un programa rápido.
12. PROG. DE TIEMPO (Time program)	4 (8.8)	El programa se usa para ropa no delicada, que todavía está ligeramente húmeda y debe secarse hasta el final. En el programa temporal, la humedad restante no se detecta automáticamente. Si la ropa todavía está húmeda después del secado, repita el programa, si la ropa está demasiado seca y por esto está arrugada y rugosa al tacto, se ha seleccionado un tiempo de secado excesivo. Es posible seleccionar la duración del programa entre 30 minutos a 4 horas (en intervalos de 15 minutos).
13. VENTILACIÓN (Airing)	2 (4.4)	Este es un programa sin calefacción que es adecuado para refrescar y ventilar las prendas. Es posible seleccionar la duración del programa entre 15 minutos a 4 horas (en intervalos de 15 minutos).
14. CONFIGURACIÓN DEL SISTEMA (System settings)		Con el botón para elegir el programa elige el Ajustes del sistema (System settings) y confirme mediante el ENTER (Entrada) (con el teclado 2). Con el selector de programas para desplazarse a través de la gama de configuraciones. Es posible seleccionar: Están disponibles las siguientes posibilidades: – Bloqueo niños (Child Lock), – Idioma (Language), – Programas (Programs), – Pantalla (Display): contraste, – Sonidos (Sounds), – Reiniciar (Reset). Consulte el capítulo "CONFIGURACIÓN DEL SISTEMA" (SYSTEM SETTINGS)

* Max. kg (lbs) de carga seca

El programa Cotton Normal está diseñado para secar ropa de algodón húmeda. Es el programa más eficiente en consumo de energía para secar ropa de algodón. Los datos de consumo de energía se determinan utilizando la configuración del ciclo del programa Cotton Normal y la configuración de sequedad media según los métodos del procedimiento de prueba DOE especificados en 10 CFR 430, Subparte B, Apéndice D2.

 En caso de que la ropa se haya secado hasta el grado deseado, utilizar la configuración adicional de programas o bien utilizar un programa más adecuado.

PASO 5: SELECCIONAR LA CONFIGURACIÓN DE PROGRAMAS

Al seleccionar la configuración del programa puede adaptar a sus preferencias los programas de secado.

Algunas configuraciones del programa en el programa seleccionado no se pueden seleccionar.

La configuraciones del programa que han sido seleccionadas permanecerán almacenadas después del secado y pueden cambiarse posteriormente (excepto para el retraso de inicio, que no se guarda después del secado).

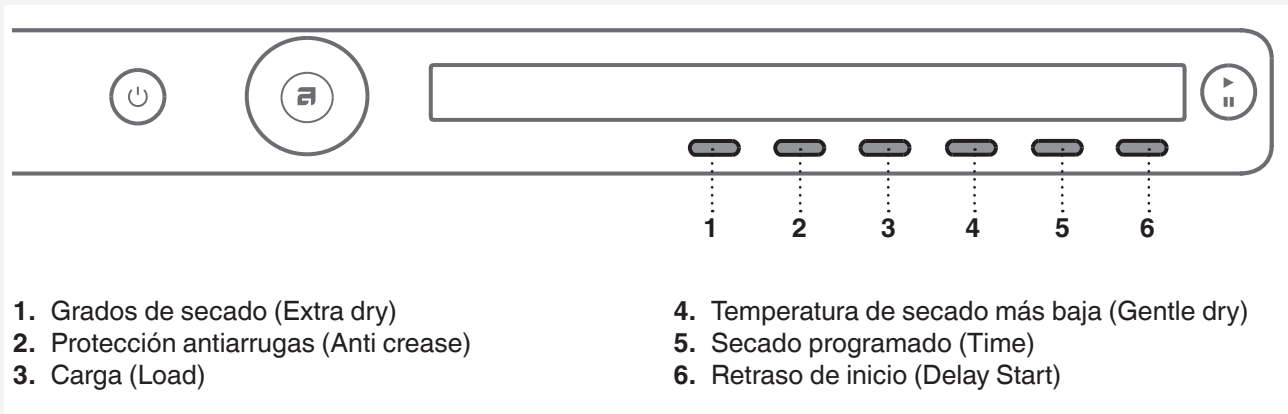

Seleccionar la configuración del programa antes de pulsar la tecla START.

Durante la ejecución del programa de secado de la configuración del programa no se puede cambiar la configuración.

Pulsando brevemente la tecla debajo de la configuración del programa obtendrá la INFO (información) sobre esta configuración del programa.

Las configuraciones del programa que selecciona con las teclas del 1 al 6 son las siguientes:

1. Grados de secado (Extra dry)

Pulsando la tecla 1 se puede elegir entre los niveles adicionales de secado de ropa (+, ++, +++).

Pulsando el botón se cambia la temperatura de secado de la ropa y el tiempo del mismo.

2. Protección antiarrugas (Anti crease)

Se ejecuta después de que el programa de secado seleccionado haya finalizado.

Pulsando 2 se puede elegir la duración del programa de protección antiarrugas de 0h $(\text{I})^0$ a 4 h $(\text{I})^4$ en pasos de 1 h.

3. Carga (Load)

Al pulsar la tecla 3 se puede seleccionar entre las cargas en la secadora:

<input type="radio"/>	Carga completa
<input type="radio"/>	Carga pequeña
<input type="radio"/>	Carga parcial

La elección de la carga correcta influye sobre el tiempo de secado previsto inicialmente (indicado).

4. Temperatura de secado más baja (Gentle dry)

Pulsando la tecla 4 se puede elegir entre encender (ON) y apagar (OFF) el secado con temperatura más baja.

5. Secado programado (Timed dry)

Con la tecla para seleccionar el programa seleccione previamente el programa Secado programado (Timed dry).

Con la tecla 5  seleccionar el tiempo de secado de 30 minutos a 4 horas en pasos de 15 minutos.





Con la tecla 6 (OK) se confirma el tiempo de secado seleccionado.

Presionar la tecla **Inicio/Pausa**  para iniciar el proceso de secado.

6. Retraso de inicio (Delay Start)

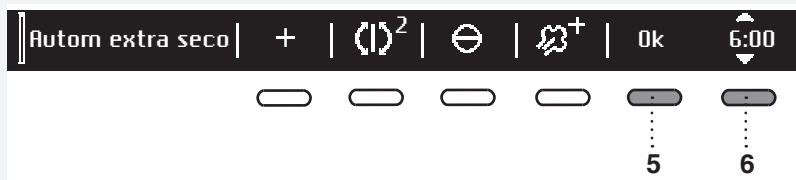
Al pulsar la tecla 6 se selecciona el retraso de inicio, cuando desea que el programa de secado se inicie después de un determinado tiempo.





Presionar la tecla 6 para que aparezcan las flechas . Con el selector de programa o la tecla 6 desplazarse desde 30 minutos a 6 horas en pasos de 30 minutos, luego de 6 horas a 24 horas en pasos de 1 hora.

Con la tecla 5 (OK) confirma tiempo seleccionado del retraso de inicio.

Presione la tecla **Inicio**  para iniciar el proceso de secado. Cuando la cuenta regresiva finaliza, comienza el programa seleccionado de secado.



Si desea cancelar el retraso de inicio y desea iniciar el secado enseguida, pulse la tecla 5 .

Cuando el tiempo de retardo de arranque está una vez ajustado, no es posible cambiarlo; la única posibilidad es "Saltarlo" pulsando el botón  y continuar inmediatamente con el programa elegido.

Si después de 5 minutos de finalizado el programa no hace nada, por el ahorro de energía el visualizador (display) se apaga y está en modo de espera (stand-by).

Al presionar el botón ON / OFF se reactivará. En el visualizador se mostrará el tiempo de cuenta regresiva hasta que comience el ciclo de secado.

Si la secadora está en el modo de reposo, el visualizador se reactivará un minuto antes del inicio del secado. Después de que finaliza la cuenta regresiva, el visualizador mostrará el tiempo de secado.

 En los programas favoritos no se pueden seleccionar el inicio con retraso.

PASO 6: CERRAR LA PUERTA COMENZAR CON EL SECADO

Cerrar la puerta de la secadora y presionar la tecla **Inicio**/Pausa.



- ▶ Iniciar (pulsar brevemente la tecla - iniciar/reanudar)
- || Pausa (pulsar brevemente la tecla – interrupción temporal)
- Cancelación (mantener presionada la tecla (en 3 segundos))



Tiempo restante

Teniendo en cuenta el programa seleccionado y la carga seleccionada aparece el tiempo de secado estimado en horas y minutos.

El tiempo de secado real depende del programa seleccionado, de la carga, el tipo de ropa, las vueltas del centrifugado...

Puede ser más largo o más corto que el tiempo de secado previsto.



Interrupción, suspensión o modificación del programa



El programa se puede interrumpir pulsando brevemente la tecla Inicio/**Pausa**.

Para continuar con el programa, volver a pulsar la tecla **Inicio**/Pausa.

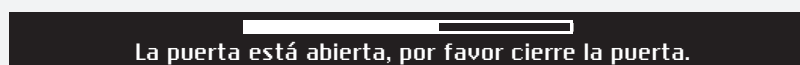

Asimismo puede interrumpir el programa de secado si se abre la puerta.

Para continuar con el programa, cerrar la puerta y pulsar la tecla **Inicio**/Pausa.

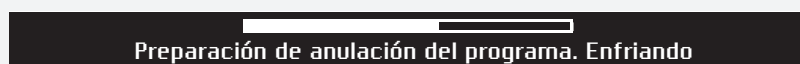

Si desea cancelar el programa de secado, pulse la tecla Inicio/Pausa y mantenerla pulsada durante 3 segundos.

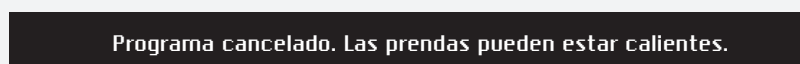

El programa seleccionado se detiene y comienza la fase de enfriamiento. El tiempo de enfriamiento depende del programa seleccionado.

Sólo después de la finalización del enfriamiento con el selector de programas seleccionar un nuevo programa y pulsar la tecla **Inicio**/Pausa.

 El ciclo final de secado incluye una etapa de enfriamiento sin funcionamiento del calentador. Garantiza que la colada esté a la temperatura adecuada al final del programa y que se pueda sacar de la secadora sin riesgo de tocar ropa caliente.

El programa de secado se puede interrumpir pulsando la tecla ON/OFF. La secadora se apaga. Pulsar el botón Start para reanudar el programa.

PASO 7: FINALIZACIÓN DEL PROGRAMA

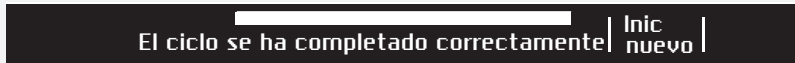

Después de la finalización del programa de secado en el visualizador (display) muestra que el programa se ha completado con éxito (El ciclo se ha completado correctamente).



Si seleccionó el programa antiarrugas (Anti crease), después del secado la secadora continuará funcionando durante el tiempo que se determinó al seleccionar esta configuración del programa.



Después del ciclo de secado, tiene la posibilidad de guardar el programa como programa favorito (ver "Programas favoritos").

Abrir la puerta hacia uno mismo y sacar la ropa de la secadora.

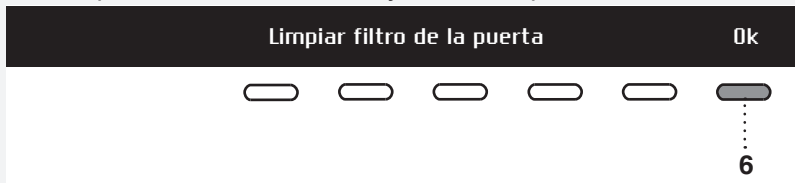



Limpiar el filtro de red en la puerta (ver la sección "LIMPIEZA Y MANTENIMIENTO").

Asegúrese de que el tambor de la secadora esté vacío y cierre la puerta.

5 minutos después del final del programa o de la última activación, el visualizador se apagará en modo espera para ahorrar energía.

El visualizador (display) volverá a iluminarse si se pulsa el botón ON/OFF o se abre la puerta de la secadora.

 Después de cada secado limpiar el filtro de red en la puerta y vaciar el depósito de agua condensada. Ver la sección "LIMPIEZA Y MANTENIMIENTO".

 Un filtro de red obstruido y un filtro de bomba de calor pueden provocar la activación del dispositivo automático de desconexión por sobrecalentamiento. Limpie el filtro, espere a que el electrodoméstico se enfríe e intente hacerlo funcionar. Si aún no funciona, llame al servicio de técnico.

 Después del secado, desenchufe el aparato de la toma de la pared.

Programas favoritos (Favourite programs/ ¿Añad a fav?)



Después de completar el programa, puede pulsar la tecla 6 para guardar este programa con todas sus configuraciones como programa favorito.

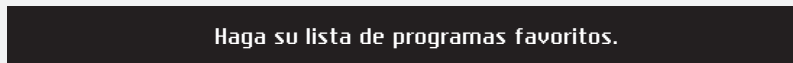

Puede guardar hasta 4 programas favoritos.



El número (posición) del programa favorito se selecciona con la tecla 2; será ofrecido el último programa utilizado con todas sus configuraciones. Si desea guardarlo confirmar con la tecla 4.

Cambio del programa favorito

Si desea guardar el programa de secado cuando este finaliza, y en el grupo de Programas favoritos no hay más espacio (son posibles sólo 4 programas), uno de los programas favoritos existentes puede ser sustituido por otro.



Con la tecla 2 desplazarse por el grupo de Programas favoritos.
Con la tecla 4 confirmar el programa que lo sustituirá.

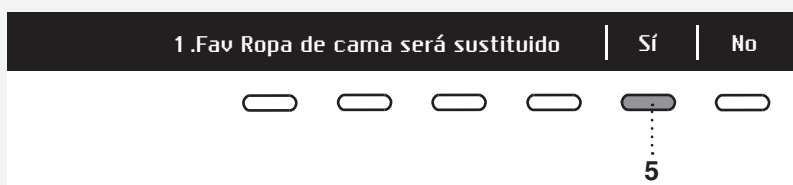

Confirmar el cambio con la tecla 5.

Si después de 5 minutos de finalizado el programa no hace nada, por el ahorro de energía el visualizador (display) se apaga y está en modo de espera (stand-by).

Puede activarla pulsando el botón ON/OFF o abriendo la puerta de la secadora.

CONFIGURACIÓN DEL SISTEMA (SYSTEM SETTINGS)

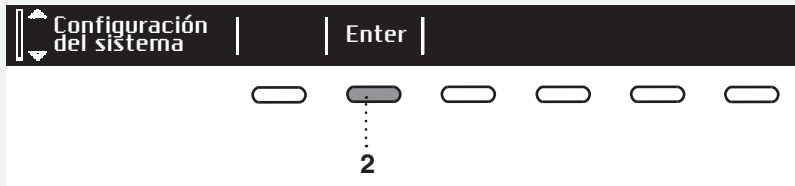

En el menú principal con el selector de programas seleccionar el programa en la "Configuración del sistema" (System settings).
Confirmar la selección con la tecla 2.

Con el selector de programas desplazarse a través de la gama de configuraciones, que se pueden cambiar:

- Bloqueo niños Protecc. Niños (Child Lock),
- Idioma (Language),
- Programas (Programs),
- Pantalla (Display): contraste,
- Sonidos (Sounds),
- Reiniciar (Reset).

Con la tecla 6 (BACK) vuelve a "Configuración del sistema" (System settings) o al el menú principal.

Al pulsar la tecla INFO se mostrará en el visualizador (display) una breve información sobre la configuración.

BLOQUEO NIÑOS PROTECC. NIÑOS (CHILD LOCK)



Se puede activar el Protecc. Niños (Child Lock) pulsando la tecla 1. Esto evita que los niños accedan al electrodoméstico.



Se puede desactivar el Protecc. Niños (Child Lock) pulsando la tecla 1 . Cuando el Protecc. Niños (Child Lock) está activado, no se puede seleccionar ninguna otra función.

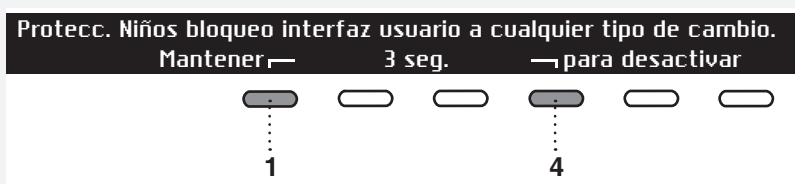

Si desea desactivar temporalmente (durante 3 minutos) el Bloqueo niños (Child Lock), presione simultáneamente las teclas 1 y 4 y manténgalas pulsadas durante 3 segundos.

IDIOMA (LANGUAGE)

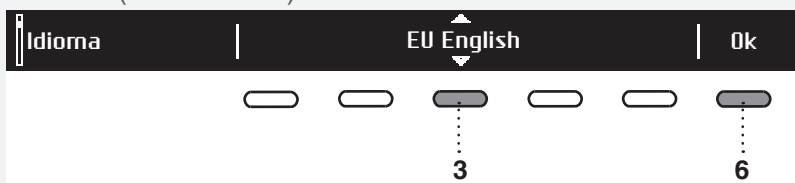

Es posible elegir entre 24 idiomas. Presione la tecla 3, para que aparezca . Utilice el selector o presione la tecla 3 para desplazarse por el grupo de idiomas.
Con la tecla 6 (OK) confirma el idioma seleccionado.



Con la tecla 6 vuelve a "Configuración del sistema" (System settings).

PROGRAMAS (PROGRAMS)

En el menú principal se encuentra todo el grupo de programas que se seleccionan con el selector de programas.

Esta configuración permite que en el menú principal se muestren sólo los programas seleccionados.



Presione la tecla 1, para que aparezca . Con el selector o la tecla 1 seleccionar el programa. Lo visualizado se determina con la tecla 3:

encendido /apagado .

Con la tecla 6 vuelve a "Configuración del sistema" (System settings).

PANTALLA (DISPLAY)



Establecer el Contraste (Contrast).

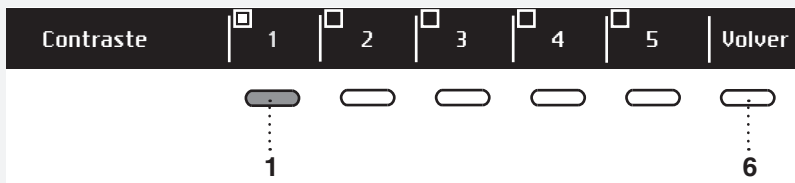

Seleccionar el Contraste (Contrast) con las teclas de 1 a 5.

Con la tecla 6 vuelve a "Configuración del sistema" (System settings).

SONIDOS (SOUNDS)

Puede seleccionar entre la señal acústica encendida o apagada.

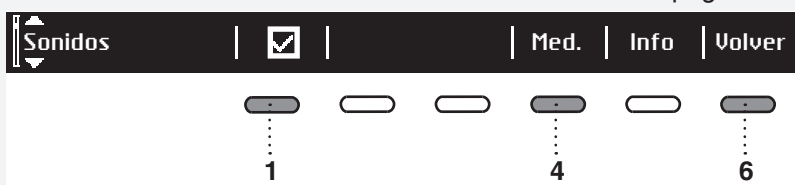

Con la tecla 1 seleccionar el encendido o el apagado de la señal acústica.

Pulsar la tecla 4 para seleccionar entre las configuraciones: baja (Low), media (Mid) y alta (High). Durante la selección de las señales acústicas también es posible escuchar la intensidad de las señales.

Con la tecla 6 volver a "Configuración del sistema" (System settings).

REINICIAR (RESET)

Con el selector de programas o la tecla 1 seleccionar la Configuración original (Reset default) lo que significa que las configuraciones volverán a sus valores originales (sus propias configuraciones serán eliminadas).



Confirmar la selección con la tecla 3 (YES).

Con la tecla 6 vuelve a "Configuración del sistema" (System settings).

SONIDOS

💡 En la fase inicial de secado, o durante el mismo, el compresor y la bomba emiten un ruido que no afecta al funcionamiento de la secadora.

Zumbido: el sonido del compresor; la potencia del sonido depende del tipo de programa y de la fase de secado.

Zumbido potente: el compresor en ocasiones intercambia aire.

Sonido de bombeo: la bomba bombea agua condensada al recipiente de agua condensada.

Sonido del click: el comienzo de la limpieza automática del intercambiador de calor (compresor)

Sonido silbante del agua: se puede oír durante la limpieza automática.

Sonido ruidoso: durante el secado, cuando la ropa contiene piezas duras (botones, cremalleras...)

MANTENIMIENTO Y LIMPIEZA

💡 Antes de la limpieza apague la máquina y desconecte el cable de la secadora del enchufe.

LIMPIEZA DEL FILTRO DE MALLA EN LA PUERTA

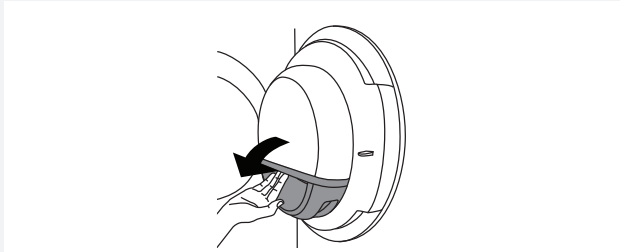

1 Abrir la caja del filtro.

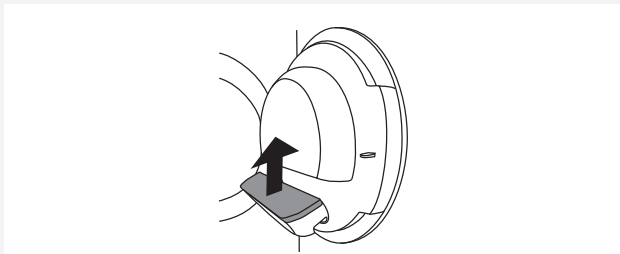

2 Retirar el filtro de malla.



3 Con cuidado retirar el recubrimiento de fibras e hilos del filtro de malla.

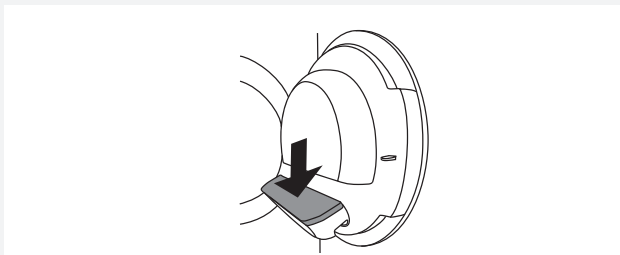

4 Insertar el filtro de malla.

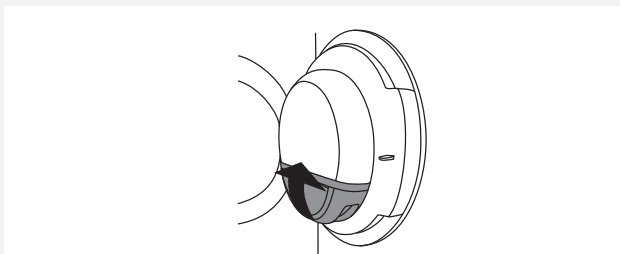

5 Cerrar la caja del filtro.

💡 Asegúrese de que el filtro de malla está correctamente insertado en la caja del filtro.

💡 **Limpiar el filtro de red de la puerta después de cada ciclo de secado.**

💡 Nunca debe funcionar sin un filtro de red de puerta o si el filtro de red de puerta está dañado.

CARACTERÍSTICAS ESPECIALES DE LIMPIEZA

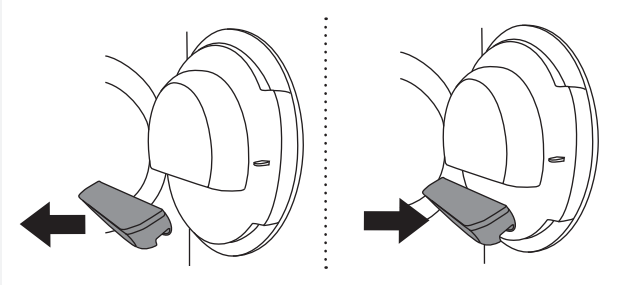

En el caso de que haya extraído accidentalmente **toda** la caja del filtro de red en la puerta, volver a instalarlo en la misma posición.

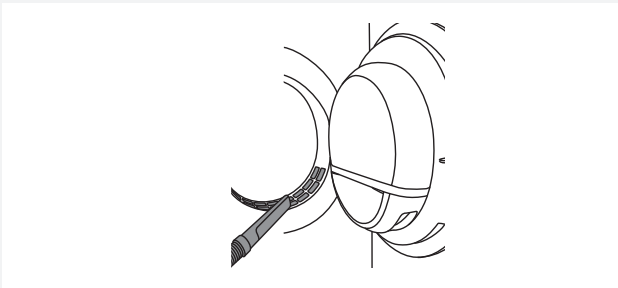

De vez en cuando es necesario aspirar la abertura en el lado inferior de la puerta.

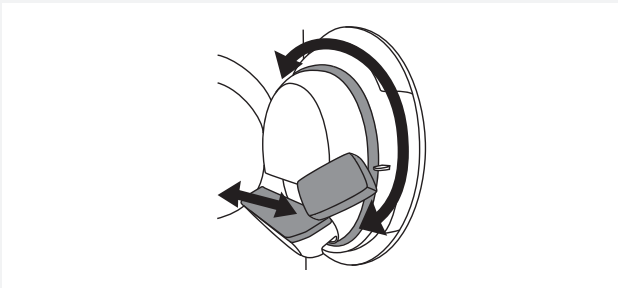

Si necesario limpiar también la caja del filtro y la junta de la puerta.

LIMPIEZA DEL EXTERIOR DE LA SECADORA

Limpiar el exterior de la máquina y el visualizador (display) con un paño húmedo de algodón suave y agua.

No utilice disolventes o productos de limpieza abrasivos que puedan dañar la máquina (seguir las recomendaciones y advertencias de los productores de detergentes).

Limpiar todas las partes de la secadora con un paño suave hasta secarla.

💡 Mantener el área alrededor de la secadora limpia y fría; el polvo, el calor y la humedad prolongan el tiempo de secado.



💡 Siempre desenchufe la secadora de la red eléctrica antes de limpiarla.

ERRORES Y SOLUCIÓN DE PROBLEMAS

Por interferencias del entorno (por ejemplo de la instalación eléctrica) pueden notificarse diferentes errores (ver tabla Desperfectos/Errores). En este caso: apagar el aparato y esperar al menos 1 minuto, encender el aparato y repetir el programa de lavado.

- Apagar el aparato y esperar al menos 1 minuto, encender el aparato y repetir el programa de lavado.
- Si el error se vuelve a repetir, llamar a una unidad de servicios de reparaciones autorizada.
- La mayoría de **los desperfectos** en el funcionamiento pueden solucionarse (vea el cuadro Problemas/fallos).
- **Las reparaciones** deben ser realizadas únicamente por personal cualificado.
- Cualquier reparación o reclamación de garantía que resulte de la conexión o del uso incorrecto del aparato no estará cubierta por la garantía. En este caso, el usuario cubrirá el costo de la reparación.

 La garantía no cubre los desperfectos causados por perturbaciones ambientales (impacto de un rayo, instalación eléctrica, desastres naturales).

Desperfecto/Error	Causa	¿Qué hacer...?
El electrodoméstico no enciende.	• El interruptor principal no está incluido.	• Comprobar si el interruptor principal está encendido.
	• No hay tensión en el enchufe.	• Comprobar el fusible. • Comprobar si el cable del enchufe está insertado en la toma de corriente.
El enchufe tiene tensión pero el tambor no gira... el electrodoméstico no funciona.	• La puesta en marcha del programa de se ejecuta acuerdo con las instrucciones.	• Volver a leer las instrucciones de uso.
	• La puerta podría estar abierta.	• Asegúrese de que la puerta esté bien cerrada.
	• El recipiente para el agua condensada se encuentra lleno (válido sólo para la secadora de condensación y secadora con bomba de calor (Heat pump)).	• Vaciar el recipiente para el agua condensada (consultar la sección "LIMPIEZA Y MANTENIMIENTO") (sólo es válido para la secadora de condensación y secadora con bomba de calor (Heat pump)).
	• Podría estar activado el "Comienzo retrasado".	• Para cancelar la función Retraso de inicio pulse la tecla 5 Saltar (Skip).
El electrodoméstico deja de funcionar en el medio del programa.	• El filtro de malla de está obstruido, por lo que la temperatura en la secadora aumenta y provoca el sobrecalentamiento, como consecuencia el electrodoméstico se apaga.	• Limpiar el filtro de malla (ver capítulo "LIMPIEZA Y MANTENIMIENTO"). • Dejar que el electrodoméstico se enfríe, luego intente encenderlo. Si aún no se comienza a funcionar, llame al servicio técnico.

Desperfecto/Error	Causa	¿Qué hacer...?
Prendas que no están secas o el secado dura demasiado	• Los filtros no están limpios.	• Limpiar los filtros (ver capítulo de Limpieza y mantenimiento).
	• La secadora se encuentra en un lugar cerrado, o en un ambiente frío o demasiado pequeño, por lo cual el aire se sobrecalienta.	• Asegurarse de que la secadora tiene acceso al aire libre; por ejemplo, abrir las puertas y/o ventanas. • Verificar si la secadora está en un ambiente demasiado caliente o demasiado frío.
	• La ropa no está suficientemente escurrida.	• Si la carga sigue húmeda después de completar el ciclo de secado, vuelva a poner un programa de secado adecuado (después de limpiar los filtros).
	• Se seca una cantidad excesiva o insuficiente de ropa en la secadora.	• Utilizar el programa adecuado o las funciones adicionales.
	• La ropa se enrolla formando bolas (por ejemplo la ropa de cama).	• Antes del secado es necesario cerrar los botones o las cremalleras de las prendas. Seleccionar el programa adecuado (por ejemplo, el programa Ropa de cama.) • Después del secado estire la ropa y seleccionar un programa de secado adicional (por ejemplo Secado programado).
Ropa secada de manera desigual.	• Prendas de diferentes tipos y espesores o cantidad excesiva de ropa.	• Compruebe si se ha clasificado bien la ropa de por el tipo, el espesor y la cantidad de prendas, en función del programa seleccionado.
Se oye un ruido similar a un golpeteo débil.	• Si la secadora está fuera de servicio durante un largo período de tiempo, los mismos puntos de los elementos o componentes portantes de carga están sometidos a esfuerzos durante mucho tiempo, lo que provoca una deformación temporal.	• El ruido se detendrá automáticamente.
Durante el proceso de secado se abre la puerta.	• La carga en la puerta es demasiado grande (demasiada ropa en el tambor).	• Reducir la cantidad de ropa.

PRESENTACIÓN DE LOS ERRORES

Si existe un error durante el programa, se muestra Error X en el visualizador (display).

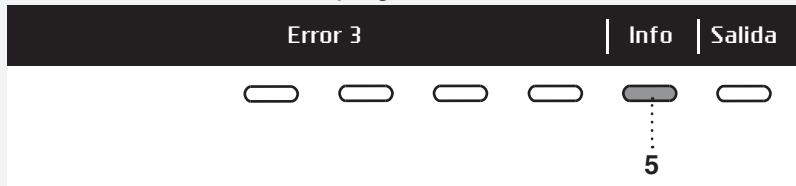

Pulsando durante un rato la tecla INFO se muestra en el visualizador la descripción del error.

Presionando la tecla 6 EXIT vuelve al Menú básico.

Apagar y volver a encender la secadora.

Los errores que pueden aparecer en el visualizador (display (dependiendo del modelo)) son:

Desperfecto / Error	Muestra de los errores en el visualizador (display)	¿Qué hacer...?
Error 0	E0 - Por favor, llame al servicio.	Error de la unidad de control Llamar al servicio técnico.
Error 1	E1 - Falla termistor. Llame al servicio.	Error del sensor de temperatura. Llamar al servicio técnico.
Error 2	E2 - Por favor, llame al servicio.	Error de comunicación Llamar al servicio técnico.
Error 3	E3 - Falla de bomba. Por favor, llame al servicio.	Error de la bomba para bombear el agua condensada en el recipiente de agua condensada. Llamar al servicio técnico.
Error 4	E4 - Limpiar los filtros o llamar al servicio.	Error de la unidad de control Limpiar los filtros. Ver el capítulo "LIMPIEZA Y MANTENIMIENTO" o llamar al servicio técnico.
Error 6	E6 - Falla del relé. Contacte con el servicio.	Error de la unidad de control Llamar al servicio técnico.
Error 7	E7 - Falla en la puerta. Contacte con servicio.	Error de la unidad de control Llamar al servicio técnico.
Error 8	E8 - Falla del botón. Contacte con el servicio.	Error de la unidad de control Llamar al servicio técnico.
Error 9	E9 - Las versiones de software PB/UI no son compatibles.	Por favor llame a un técnico.

INFORMACIONES antes de, durante y después del programa (depende del modelo)

Erreur affichée	Que faire ?
EN: Steam tank is empty. please fill water. ES : El recipiente para el vapor está vacío. Por favor, rellenar con agua.	Llenar el recipiente del generador de vapor con agua destilada o condensada. Verter el agua a través del filtro del generador de vapor en la carcasa del recipiente de agua condensada. Ver la sección "ANTES DEL PRIMER USO DE LA MÁQUINA".
EN: Full steam tank detection. ES : El recipiente para el vapor está lleno.	Deje de verter agua destilada o condensada.
EN: Door is open. please close the door. ES : Por favor cerrar la puerta antes de presionar Start.	Cerrar la puerta de la secadora antes de iniciar o continuar el programa.
EN: This option is not available at this phase of the cycle. ES : Esta opción no se encuentra disponible en esta fase del ciclo.	La selección no es posible. Seleccionar una opción que se encuentre disponible.
EN: Cycle was interrupted by power failure. please resume. ES : El ciclo se interrumpió por falta de energía. Continuar.	Presione la tecla Start /Pausa para encenderla nuevamente.
EN: Please empty tank before starting cycle. ES : Por favor, vaciar el depósito antes de reanudar el ciclo.	Ver la sección "LIMPIEZA Y MANTENIMIENTO".
EN: Clean door filter. ES : Limpiar el filtro en la puerta	Ver la sección "LIMPIEZA Y MANTENIMIENTO".
EN: Clean the condenser unit ES : Limpiar el condensador.	Ver la sección "LIMPIEZA Y MANTENIMIENTO".
EN: Please empty the tank for condensed water and clean door filter. ES : Por favor, vaciar el depósito y limpiar el filtro en la puerta.	Ver la sección "LIMPIEZA Y MANTENIMIENTO".
EN: Child lock is on. press buttons for 3 sec to unlock. ES : El seguro para niños se encuentra activado. Presionar la tecla durante 3 seg para desactivarlo.	Ver la sección "CONFIGURACIÓN DE SISTEMAS".

SERVICIO TÉCNICO Y GARANTÍA

GARANTÍA LIMITADA: PRODUCTOS DE USO DOMÉSTICO

Esta Garantía Limitada cubre los servicios de reemplazo de piezas y mano de obra, excepto los que se excluyen expresamente en este documento. Los servicios de reparaciones deben ser proporcionados por una compañía de servicio técnico ASKO autorizada. **LA ÚNICA SOLUCIÓN QUE SE LE OFRECERÁ BAJO ESTA GARANTÍA LIMITADA ES LA REPARACIÓN DEL PRODUCTO SEGÚN LO INDICADO EN ESTE DOCUMENTO.** Esta Garantía Limitada es válida únicamente si el producto ASKO se utiliza en el país en el que fue adquirido. Para obtener un servicio bajo esta Garantía Limitada, se requerirá una prueba en la que se conste la fecha de compra original. Esta garantía sólo se aplica al comprador original y no es transferible.

Productos ASKO de uso doméstico utilizados exclusivamente para el hogar o con fines personales:

Garantía limitada de dos (2) años: Todas las solicitudes de servicio técnico bajo garantía para los productos ASKO de uso residencial deben ser dirigidas a ASKO dentro de los dos (2) años a partir de la fecha de compra del producto. Se brindará servicio durante el horario de atención comercial normal.

Productos ASKO de uso doméstico no utilizados exclusivamente para el hogar o con fines personales, o utilizados de forma comercial o en aplicaciones de transporte terrestre, marítimo o aeronáutico:

Garantía limitada de un (1) año: Todas las solicitudes de servicio técnico bajo garantía para los productos ASKO que no estén destinados exclusivamente para usos domésticos y personales, o que sean utilizados comercialmente o en aplicaciones de transporte terrestre, marítimo o aeronáutico, deben ser dirigidas a ASKO dentro del período de un (1) año a partir de la fecha de compra del producto. Se brindará servicio durante el horario de atención comercial normal.

ARTÍCULOS EXCLUIDOS DE LA GARANTÍA

Esta garantía limitada no cubre:

1. El reemplazo de piezas o la mano de obra de reparación, en el caso de que el producto ASKO haya sido utilizado de un modo que no concuerde con las instrucciones publicadas para los usuarios o el operador, o con las instrucciones de instalación.
2. Las solicitudes de servicio técnico para corregir la instalación de un producto ASKO, para instruir al usuario sobre el uso del producto ASKO, para reemplazar o reparar los fusibles de la casa, o para corregir el cableado o la plomería de la casa.
3. Los artículos y piezas consumibles, tales como los filtros.
4. Los daños causados por accidentes, alteraciones, usos indebidos, abusos, negligencias, incendios, inundaciones, casos fortuitos, usos inapropiados, instalaciones inapropiadas, instalaciones que no cumplen con los códigos eléctricos o de plomería, o por el uso de productos no aprobados por ASKO, así como por cualquier intento de reparación por parte de compañías de servicio técnico que no sean las autorizadas por ASKO.
5. Los daños estéticos, tales como rayones, hendiduras, astillados u otros desperfectos en el acabado del producto ASKO, a menos que estén causados por defectos en los materiales o la mano de obra, y se informe a ASKO dentro de los 5 días posteriores a la fecha de compra.
6. Recolección y entrega. El producto ASKO será reparado en su hogar.
7. La reparación de piezas o sistemas que sean el resultado de modificaciones no autorizadas del producto.
8. Los gastos de traslado y transporte para efectuar el servicio técnico, en el caso de que el producto ASKO se encuentre en un área remota que no esté cubierta por ninguna compañía de servicio técnico ASKO autorizada.
9. El retiro y reinstalación del producto ASKO, en caso de estar instalado en un lugar inaccesible o no haber sido instalado de acuerdo con las instrucciones de instalación publicadas por ASKO.
10. Las piezas de repuesto o la mano de obra de reparación de productos ASKO cuyos números de modelo/serie originales se hayan quitado o alterado, o no se puedan determinar fácilmente.

CLÁUSULA DE EXENCIÓN DE RESPONSABILIDAD

LA ÚNICA SOLUCIÓN QUE SE LE OFRECERÁ BAJO ESTA GARANTÍA LIMITADA ES LA REPARACIÓN DEL PRODUCTO SEGÚN LO INDICADO EN ESTE DOCUMENTO. QUEDAN EXPRESAMENTE EXCLUIDAS TODAS LAS DEMÁS GARANTÍAS MANIFIESTAS Y TÁCITAS, INCLUYENDO CUALQUIER TIPO DE GARANTÍA IMPLÍCITA DE COMERCIABILIDAD E IDONEIDAD PARA UN FIN DETERMINADO.

Algunas jurisdicciones no permiten efectuar exclusiones o limitaciones con respecto a los derechos de garantía. Esta Garantía Limitada le otorga derechos legales específicos; usted podría además tener otros derechos que varían de una jurisdicción a otra. Todo intento de reparación por parte de cualquier persona que no sea una compañía de servicio técnico ASKO autorizada anulará esta Garantía Limitada.

Limitación de responsabilidad

EN NINGÚN CASO, ASKO O EL FABRICANTE, Y SUS RESPECTIVAS CASAS MATRICES, SUCURSALES Y FILIALES, SERÁN RESPONSABLES POR DAÑOS CONSECUENTES, INCIDENTALS, EJEMPLARES, PUNITIVOS O ESPECIALES. EN NINGÚN CASO, ASKO O EL FABRICANTE, Y SUS RESPECTIVAS CASAS MATRICES, SUCURSALES Y FILIALES SERÁN RESPONSABLES POR OTROS DAÑOS QUE NO SEAN DAÑOS REALES, Y BAJO NINGUNA CIRCUNSTANCIA, POR DAÑOS QUE EXCEDAN EL PRECIO PAGADO POR EL PRODUCTO ASKO SOBRE EL CUAL SE REALIZA EL RECLAMO.

Algunas jurisdicciones no permiten la exclusión o limitación de la responsabilidad frente a daños incidentales, consecuentes o de otro tipo, por lo que es posible que estas limitaciones y exclusiones no se apliquen a usted. Esta Garantía Limitada le otorga derechos legales específicos. Usted podría además tener otros derechos que varían de una jurisdicción a otra.

ATENCIÓN AL CLIENTE DE ASKO

Antes de comunicarse con el departamento de servicio técnico, consulte la sección de «Solución de problemas». Si tiene un problema que no puede resolver, comuníquese con su distribuidor más cercano.

EE. UU.	us.asko.com, +1-800-898-1879
CANADÁ	ca.asko.com, +1-800-361-0799, service@distinctive-online.com
MÉXICO	asko.com/mx, +52-800-400-4372, atencionalcliente@sub-zeromx.com

Al comunicarse con nosotros, proporcione los datos que figuran en la placa del número de serie. Debe incluir: el número de servicio (1), el número de artículo (2) y el número de serie (3).

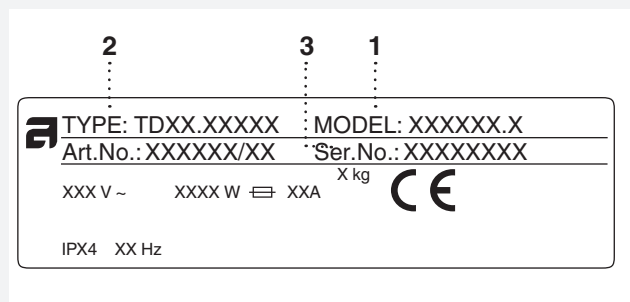
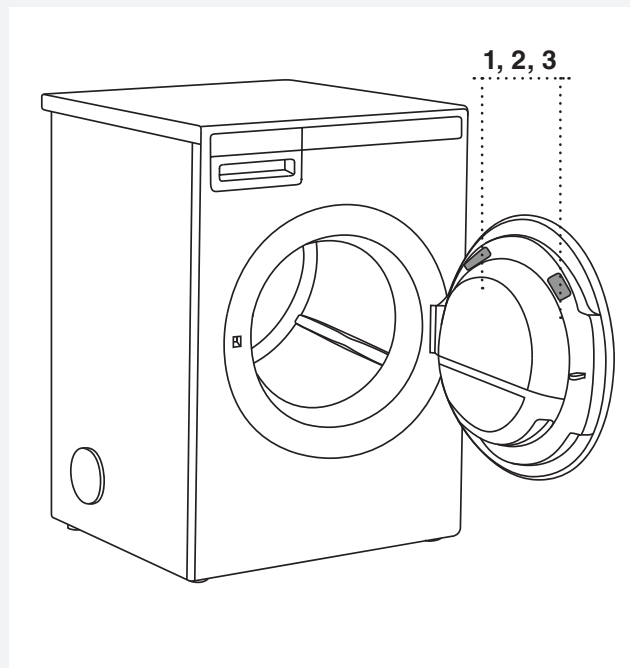

SERVICIO TÉCNICO TRAS EL VENCIMIENTO DE LA GARANTÍA LIMITADA

Para obtener información sobre cómo conseguir piezas y mano de obra después del vencimiento de esta Garantía Limitada o para casos que estén fuera del alcance de esta Garantía Limitada, comuníquese con el servicio de atención al cliente de ASKO.

⚠ La eliminación de averías o la reclamación debida a una conexión o utilización incorrecta del aparato, no es objeto de garantía. En este caso los gastos de reparaciones son cubiertos por el usuario del aparato.

INFORMACIONES TÉCNICAS

DATOS TÉCNICOS





Altura	850 mm (33 15/32")
Ancho	595 mm (23 27/64")
Profundidad	769 mm (30 9/32")
Peso (neto)	46.4 kg (102.3 lbs)
Volumen del tambor	145 l (5.12 cu.ft.)
Cantidad máxima de secado	Ver la placa de datos
Velocidad	50–55 rpm.
Potencia nominal	Ver la placa de datos
Material del tambor	Acero inoxidable
Material de la carcasa exterior	Chapa de acero o chapa de acero inoxidable galvanizada en caliente y barnizada en polvo.



CUADRO DE PROGRAMAS

La tabla muestra los valores para el consumo de electricidad y el tiempo de secado de prendas de prueba con diferentes cargas y para diferentes velocidades de centrifugado de acuerdo con EN61121.

Los siguientes requisitos son válidos para los valores de consumo que se indican a continuación:

La temperatura del aire de entrada	temperatura ambiente
La humedad del aire de entrada	de 50 a 60%
La temperatura de secado	Normal

Carga de prueba	Lavadora velocidad de giro (rpm)	Carga completa  (11kg/24lbs)		Carga pequeña  (8kg/17lbs)		Carga parcial  (5.5kg/12lbs)	
		“Consumo de energía aprox. (kWh)”	“Tiempo de programa aprox. (h:min)”	“Consumo de energía aprox. (kWh)”	“Tiempo de programa aprox. (h:min)”	“Consumo de energía aprox. (kWh)”	“Tiempo de programa aprox. (h:min)”
Programa automático muy seco	1400	6.10	2:15	4.97	2:00	3.20	1:25
Programa automático seco	1400	5.80	2:00	4.10	1:40	3.00	1:15
Programa automático seco normal* 	1400	5.40	1:50	3.70	1:30	2.60	1:05
Programa automático seco para planchado*	1400	4.20	1:20	2.60	1:00	1.90	0:45

	Carga completa
	Carga pequeña
	Carga parcial

* Debido a las desviaciones en el tipo y la cantidad de ropa, la centrifugación, la fluctuación de la corriente eléctrica y la temperatura y humedad del ambiente, los valores medidos pueden diferir de los indicados para el usuario final.

ELIMINACIÓN

Eliminación del embalaje/Reciclado



El embalaje está hecho de materiales ecológicos que se pueden reciclar, deshechar o destruir sin ningún peligro para el medio ambiente. Con este fin, los materiales de embalaje están etiquetados adecuadamente.

El símbolo en el producto o en su embalaje indica que el producto no debe ser tratado como residuo doméstico normal. El producto debe ser llevado a un centro de recogida autorizado para residuos eléctricos y procesamiento de equipos electrónicos.

Al desechar un aparato obsoleto, asegúrese de retirar el cable y destruir el interruptor de la puerta, para que la puerta no se pueda bloquear (precauciones de seguridad para los niños).

La eliminación correcta del producto ayudará a prevenir los posibles efectos negativos sobre el medio ambiente y la salud de las personas que podrían ocurrir en caso de eliminación incorrecta del producto. Para obtener información detallada sobre la extracción y el procesamiento del producto, póngase en contacto con el organismo municipal responsable de la gestión de residuos, su servicio de eliminación de residuos o la tienda donde adquirió el producto.



GUÍA RÁPIDA



1.

CLASIFICAR LAS PRENDAS

Ordenar la ropa según el tipo y la suciedad. Seguir las indicaciones para el secado de las etiquetas de la ropa. Cerrar las cremalleras, velcro y botones.



2.

ENCENDER EL INTERRUPTOR PRINCIPAL PARA EL ENCENDIDO/APAGADO (ON/OFF)



3.

ABRIR LA PUERTA DE LA SECADORA Y PONER LAS PRENDAS

Asegúrese de que el tambor se encuentre vacío.

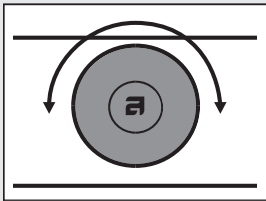

4.

SELECCIONAR EL PROGRAMA DE SECADO

Girar el selector de programa en el programa deseado de secado.

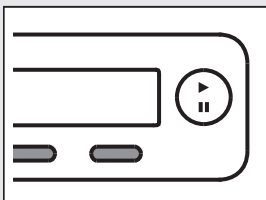

5.

SELECCIONAR LA CONFIGURACIÓN DE PROGRAMAS

Seleccionar la configuración presionando las teclas.

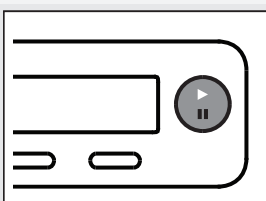

6.

CERRAR LA PUERTA DE LA SECADORA Y PRESIONAR LA TECLA INICIO/PAUSA

En el visualizador (display) se muestra la duración prevista del programa de secado en horas y minutos.

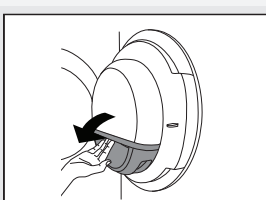

7.

FINALIZACIÓN DEL PROGRAMA

Abrir la puerta hacia y sacar la ropa de la secadora.
Limpiar los filtros. Ver la sección "LIMPIEZA Y MANTENIMIENTO".
Cerrar la puerta.
Apagar el interruptor principal para el encendido/apagado
Sacar el enchufe de la toma.



US.ASKO.COM • CA.ASKO.COM • ASKO.COM/MX

TD85.11
SPO US/CA



CE
es (04-24)