

PL

**INSTRUKCJA  
UŻYTKOWANIA  
ZMYWARKA  
GV67260**

**gorenje**



## Spis treści

Zmywarka .....	2
Instrukcje bezpieczeństwa .....	3
Przed pierwszym użyciem .....	4
Ładowanie zmywarki .....	5
Użytkowanie zmywarki .....	6
Ustawienia .....	11
Pielęgnacja i czyszczenie .....	14
Rozwiązywanie problemów .....	17
Montaż .....	22
Serwis .....	24
Informacje dla instytucji testujących .....	24
Dane techniczne .....	28

## Zmywarka

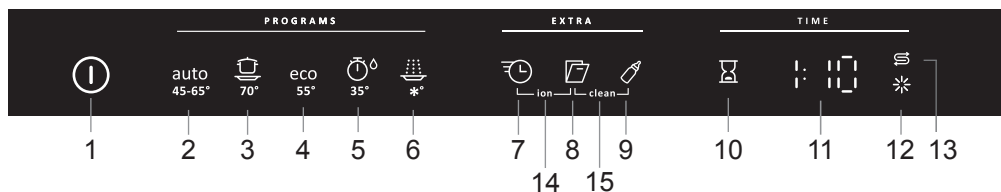

1. Główny włącznik
2. Auto
3. Intensywny
4. Eco
5. Szybki
6. Płukanie
7. SpeedWash
8. Autootwieranie
9. Extra higiena
10. Opóźniony start
11. Wyświetlacz
12. Wskaźnik środka nabliżczającego
13. Wskaźnik soli
14. ION
15. Program samoczyszczenia

## Informacje ogólne

- Przeczytać instrukcję użytkowania i umieścić ją w bezpiecznym miejscu.
- Nie wolno używać zmywarki do innych celów niż wskazane w niniejszej instrukcji użytkowania.
- Na drzwiach zmywarki ani w koszach zmywarki nie wolno umieszczać rzeczy innych niż naczynia.
- Nie wolno zostawiać otwartych drzwi zmywarki, ponieważ stwarza to ryzyko potknięcia.
- Należy stosować tylko detergent do zmywarek!
- Urządzenie może być obsługiwane przez dzieci w wieku 8 lat i starsze oraz przez osoby z niepełnosprawnością fizyczną, umysłową, utratą pamięci lub nie posiadające doświadczenia ani wiedzy. Osoby takie muszą być nadzorowane w czasie obsługi urządzenia lub poinstruowane w zakresie jego obsługi oraz powiązanych zagrożeń. Urządzenie nie może być czyszczone przez dzieci bez nadzoru.
- Uszkodzony przewód zasilający może być wymieniony tylko przez wykwalifikowanego elektryka.
- Zmywarkę można użytkować tylko w warunkach domowych, do zmywania naczyń. Wszelkie inne sposoby użytkowania są zabronione.
- Do zmywarki nie wolno wkładać naczyń z pozostałościami rozpuszczalnika, ponieważ grozi to eksplozją. W zmywarce nie wolno zmywać też talerzy zabrudzonych popiołem, woskiem lub smarem.

### OSTRZEŻENIE!

Noże i inne ostro zakończone przedmioty należy układać poziomo w specjalnym koszu na sztuczce zmywarki.

## Montaż

Patrz sekcja Montaż.

## Bezpieczeństwo dzieci

Należy nadzorować dzieci. Nie wolno pozwalać dzieciom na użytkowanie zmywarki lub zabawę zmywarką. Należy zachować szczególną ostrożność, gdy drzwi są otwarte. Wewnątrz mogą znajdować się pozostałości detergentu. Zawsze po dodaniu detergentu należy niezwłocznie uruchomić zmywarkę.

### OSTRZEŻENIE!

Nie wolno pozostawiać dzieci bez opieki – detergent do zmywarek jest żrący!

## Przechowywanie/transport w zimie

Przechowywać zmywarkę w miejscu, w którym temperatura nie spada poniżej zera oraz unikać transportu na duże odległości w bardzo niskiej temperaturze. Zmywarkę należy transportować pionowo lub ułożoną na tylnej ściance.

Przed przewożeniem używanej zmywarki należy z niej odpompować całą wodę. Uruchomić program Płukanie.

## Zasada działania zabezpieczenia przed przelaniem

Zabezpieczenie przed przelaniem opróżnia zmywarkę i odcina zasilanie wodą, gdy jej poziom podniesie się powyżej wartości normalnej. W przypadku uruchomienia zabezpieczenia przed przelaniem należy odciąć dopływ wody i wezwać serwis.

## Opakowanie

Opakowanie chroni produkt w czasie transportu. Materiał opakowania nadaje się do recyklingu. Oddzielić od siebie poszczególne materiały opakowania, aby pomóc ograniczyć wykorzystanie surowców i ilość odpadów. Sprzedawca może przekazać opakowanie do recyklingu lub skierować do najbliższego zakładu recyklingu. Opakowanie wykonane jest z następujących materiałów:

- Tektura falista wyprodukowana z maks. 100% materiałów pochodzących z recyklingu.
- Polistyren spieniony (ESP) bez dodatku chloru ani fluoru.
- Elementy podtrzymujące wykonane z surowego drewna.
- Ochronne tworzywo sztuczne wykonane z polietylenu (PE).

## Utylizacja

Zmywarka została wyprodukowana i oznaczona jako produkt poddawany odzyskowi.

Po zakończeniu eksploatacji zmywarki, gdy ma ona zostać poddana utylizacji, należy niezwłocznie uniemożliwić jej uruchomienie. Wyciągnąć kabel zasilający i uciąć go tak krótko, jak to możliwe.

Informacje na temat odpowiedniego miejsca i sposobu przekazania zmywarki do odzysku uzyskać można u lokalnych władz.

## Przed pierwszym użyciem

### Sprawdzanie twardości wody

Zmywarka pracuje najskuteczniej z miękką wodą (woda z niewielką ilością minerałów). Twarda woda pozostawia biały osad na naczyaniach i zmywarce.

Twardość wody podawana jest za pomocą niemieckich (°dH) lub francuskich (°fH) stopni twardości wody.

Wodę o twardości przekraczającej 6°dH (9°fH) trzeba zmiękczyć. Proces jest przeprowadzany automatycznie z wykorzystaniem wbudowanego zmiękczacza wody. Optymalne działanie zmiękczacza wody wymaga podania twardości doprowadzanej wody. Po wyregulowaniu zmiękczacza wody użyć detergentu i środka do płukania w ilości odpowiedniej dla miękkiej wody.

Skontaktować się z lokalnym zakładem wodociągów, aby uzyskać informację na temat twardości wody w okolicy.

Zanotować twardość wody: \_\_\_\_\_

Jeżeli twardość wody przekracza 50°dH (89°fH), zalecamy podłączenie zewnętrznego zmiękczacza wody.

### **!** OSTRZEŻENIE!

Twarda woda pozostawia biały osad na naczyaniach i wewnątrz zmywarki. Dlatego ważne jest, aby odpowiednio ustawić zmiękczacza wody! Patrz Twardość wody.

Nigdy nie uruchamiać zmywarki z pustym pojemnikiem na sól, jeżeli twardość doprowadzanej wody przekracza 6°dH (9°fH).

Aby uniknąć rdzewienia, niezwłocznie po nasypaniu soli należy uruchomić program zmywania.

### Ustawianie Środek nablyszczający

W sekcji Ustawienia opisano sposób ustawiania ilości środka nablyszczającego.

### Uzupelnianie środka nablyszczającego

Środek nablyszczający przyspiesza oraz usprawnia suszenie. Zapewnia on również lepsze rezultaty mycia oraz bardziej czyste naczynia bez plam.



1. Otworzyć pokrywę przedziału na płyn nablyszczający.
2. Ostrożnie wlać środek nablyszczający do poziomu oznaczonego jako **max**.
3. Wytrzeć środek nablyszczający, który mógł się rozlać wokół przedziału.
4. Prawidłowo zamknąć pokrywę.

### Ustawianie Twardość wody

W rozdziale Ustawienia przedstawiono sposób regulacji zmiękczacza wody.

### Uzupelnianie soli

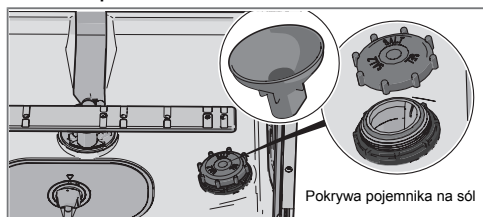

1. Odkręcić pokrywę pojemnika na sól.
2. Umieścić dołączony do zmywarki lejek w otworze do napełniania pojemnika na sól. Najpierw wlać około 1 l wody.
3. Następnie dodać maksymalnie 1,0 kg soli, do wypełnienia pojemnika. Używać soli gruboziarnistej lub specjalnej soli do zmywarek.
4. Wytrzeć nadmiar soli, aby umożliwić prawidłowe dokręcenie pokrywki.

### Bardziej ekologiczne zmywanie

- Nie płukać pod bieżącą wodą. Usunąć tylko większe resztki żywności przed włożeniem do zmywarki.
- Wybierać detergenty przyjazne dla środowiska. Zapoznać się z deklaracją dotyczącą wpływu na środowisko podaną na opakowaniu!
- Aby oszczędzić energię, zmywarki nie należy uruchamiać do czasu jej całkowitego załadowania.
- Lekko zabrudzone naczynia można zmywać z wykorzystaniem programu zmywania w niskiej temperaturze.
- Lepszą skuteczność suszenia można uzyskać, korzystając z opcji Autootwieranie, która automatycznie otwiera drzwi zmywarki. Przed rozładowaniem należy poczekać, aż zmywarka poinformuje o zakończeniu programu i naczynia ostygną (jeżeli zmywarka jest zabudowana, sąsiadujące meble muszą być odporne na wilgoć).

### Kruche naczynia

Niektórych naczyń nie można zmywać w zmywarce. Może to wynikać z kilku czynników. Niektóre materiały nie są odporne na wysoką temperaturę, a inne mogą zostać uszkodzone przez detergent.

Zachować ostrożność w przypadku przedmiotów wykonanych ręcznie, delikatnych ozdób, wyrobów porcelanowych/szklanych, srebra, miedzi, cyny, aluminium, drewna i tworzywa sztucznego. Zwrócić uwagę na obecność oznaczenia wskazującego możliwość mycia w zmywarce.

### Warto rozważyć

- Wszystkie zabrudzone powierzchnie powinny być skierowane do wewnątrz i w dół.
- Naczyń nie należy umieszczać wewnątrz innych naczyń ani układać ich jedno na drugim.
- Naczynia z zagłębieniem takie jak kubki należy ustawić pod kątem, aby woda mogła z nich spłynąć. Dotyczy to również naczyń plastikowych.
- Upewnić się, że małe przedmioty nie wypadną przez sztućce zmywarki; umieścić je w górnej tacce na sztućce.

#### UWAGA!

Sprawdź, czy ramiona zraszające mogą się swobodnie obracać.

### Koszki zmywarki

Zmywarka wyposażona jest w górną tacę na sztućce, górny kosz i dolny kosz.

Wygląd koszy może się różnić w zależności od układu zmywarki.

### Górna taca na sztućce

W górnej tacce na sztućce można umieszczać sztućce, chochle, trzepaczki, sztućce do nakładania i podobne elementy.

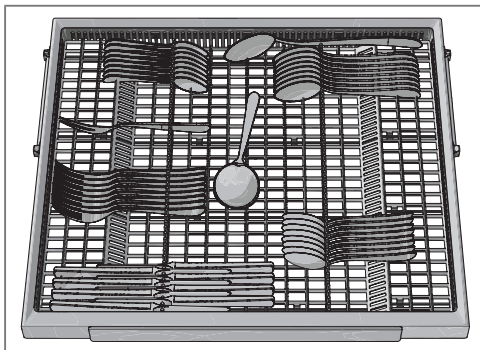

### Górny kosz

W górnym koszu należy umieszczać szklanki, filiżanki, miski, małe talerzyki i spodki. Wszystkie zabrudzone powierzchnie powinny być skierowane do wewnątrz i w dół. Kieliszki do wina należy ustawiać na półce na kieliszki, a noże w uchwycie na noże po prawej stronie (jeżeli jest założony).

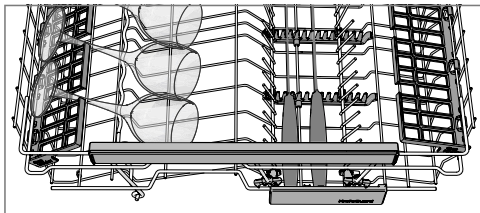
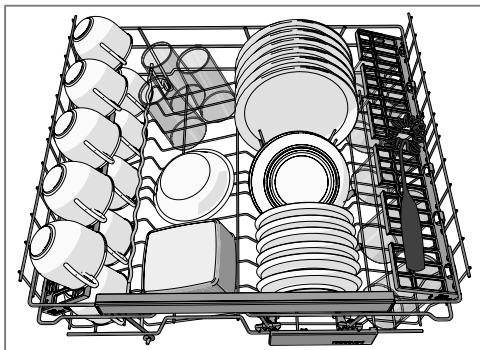

### Podnoszenie i opuszczanie górnego kosza

1. Wyciągnąć górny kosz.
2. Chwycić górny kosz po bokach obiema dłońmi i podnieść go.

3. Kilukrotnie podnieść kosz obiema dłońmi, aby zmienić jego pozycję (górný kosz można ustawić w jednej z trzech pozycji). Gdy górny kosz jest w najwyższej pozycji, podniesienie go spowoduje opadnięcie do najniższej pozycji. Należy pamiętać, że kosz po obu stronach musi być zawsze na tej samej wysokości.

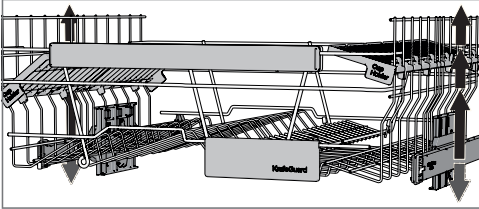

### Składane kolce

Składane kolce można złożyć lub rozłożyć, aby ułatwić wkładanie garnków, misek i szklanek. Przed przestawieniem składanych kolców należy zwolnić ich zaczep poprzez docięnięcie w kierunku do środka.

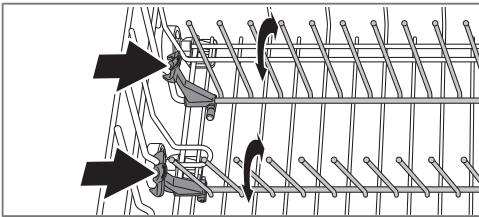

### Dolny kosz

Talercze, małe talercze, półmiski i garnki należy układać w dolnym koszu.

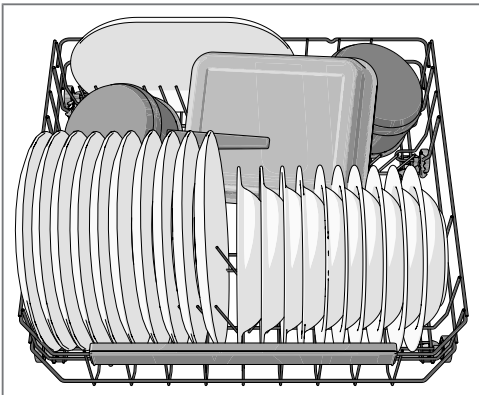

### Składane kolce

Na czas zmywania garnków należy złożyć składane kolce (podpory na talerze). Przed przestawieniem składanych kolców zwolnić zaczep poprzez docięnięcie go w kierunku do środka.

## Dodawanie detergentu



1. Przedział na detergent zmywania wstępnego
2. Przedział na detergent mycia głównego

Ilość użytego detergentu zależy od twardości wody.

Należy przestrzegać instrukcji na opakowaniu detergentu. Zmywarka wyposażona jest w zmiękczacze wody, tak więc należy stosować detergent i środek nabyłyszczający w ilości odpowiedniej dla wody miękkiej.

Użycie za dużej lub za małej ilości detergentu może skutkować mniej skutecznym zmywaniem oraz stanowi większe obciążenie dla środowiska.

Przedział na detergent musi być suchy przed dodaniem detergentu. Zmywarka ma przedział na detergent zmywania wstępnego i zmywania głównego. W przypadku stosowania detergentu do zmywarek w proszku lub w płynie należy niewielką ilość detergentu dodać do przedziału na detergent zmywania wstępnego. Wszelkie pytania dotyczące stosowania detergentu należy kierować do jego producenta.

### UWAGA!

Stosować wyłącznie detergent do zmywarek. Nie wolno stosować płynu do mycia ze względu na pianę, która uniemożliwia skuteczne działanie zmywarki.

### Tabletki do zmywarki

Jeżeli pokrywy dozownika nie można zamknąć, tabletkę należy przelać na pół. Zbyt ciasno zamknięta pokrywa, która nie otwiera się łatwo, może spowodować, że detergent nie zostanie użyty prawidłowo.

### UWAGA!

Nie zaleca się stosowania tabletek do zmywarek z krótkimi programami (krótszymi niż 75 minut). W takim przypadku należy stosować detergent do zmywarek w proszku lub płynie.

### Detergent wszystko-w-jednym

Na rynku jest dostępnych wiele rodzajów detergentów wszystko-w-jednym. Należy dokładnie zapoznać się z instrukcjami takich produktów.

W rozdziale Ustawienia opisano sposób aktywacji opcji TAB (detergent 3-w-1/wszystko-w-jednym). Należy pamiętać o

dodaniu soli do pojemnika na sól. Jeżeli efekty mycia lub suszenia są niezadowalające, należy wyłączyć opcję TAB (detergent 3-w-1/wszystko-w-jednym) oraz uzupełnić poziom soli, detergentu i środka do płukania. Patrz rozdział Przed pierwszym użyciem.

## UWAGA!

Optymalne rezultaty zmywania i suszenia można uzyskać, korzystając z normalnego detergentu do zmywarek wraz z oddzielnie dozowanym środkiem nabłyszczającym i solą.

## ⓘ Główny włącznik

Nacisnąć i przytrzymać główny włącznik, aż włączy się wyświetlacz. Sprawdzić także, czy zawór wody jest odkręcony.

## PROGRAMS – Wybór programu

Wybrać program odpowiedni do rodzaju i stopnia zabrudzenia naczyń. Wyborem domyślnym jest zawsze Eco.

Nacisnąć przycisk wybranego programu, aż aktywuje się symbol programu.

auto  
45-65° **Auto**

Zmywarka może ustalić stopień zabrudzenia naczyń i dostosować zużycie wody i temperaturę. W nowo zamontowanych urządzeniach program trzeba uruchomić pięć razy, by zakończyć dostrajanie zapewniające najlepsze rezultaty.

auto  
45-65° **Auto** <sup>1)</sup> +  **SpeedWash** +  **Autootwieranie**

Skuteczny program do codziennego zmywania lekko zaschniętych resztek (ten program nie jest przeznaczony do zmywania przypalonych resztek jedzenia, na przykład na naczyńiach do pieczenia).



### 70° **Intensywny**

Program dla bardzo brudnych naczyń takich jak garnki, naczynia żaroodporne i do piekarnika. Jeżeli naczynia te nie wypełnią zmywarki całkowicie, można włożyć również talerze i podobne naczynia.

## ECO

55° **Eco**

Ten program przeznaczony jest do mycia normalnie zabrudzonych naczyń i stanowi najbardziej efektywny program w zakresie zużycia energii i wody.



### 35° **Szybki**

Ten program służy do mycia nieznacznie zabrudzonych szklanek i porcelany, np. filiżanek do kawy.

W połączeniu z SpeedWash program będzie krótszy (15 min).



### \*° **Płukanie**

Służy do płukania naczyń oczekujących na całkowite wypełnienie zmywarki.

## EXTRA – Wybór opcji

W celu wyboru opcji należy nacisnąć odpowiadający jej przycisk. W poszczególnych programach mogą wystąpić różnice w dostępności opcji, a niektóre z opcji nie mogą być wybierane jednocześnie (dostępne opcje są zaznaczone słabym podświetleniem).



### **SpeedWash**

Ta opcja skracia czas wykonywania programu, ale zwiększa zużycie energii i wody.



### **Autootwieranie**

Drzwi zmywarki otwierają się automatycznie, co poprawia skuteczność suszenia. Przed rozładowaniem należy poczekać, aż zmywarka poinformuje o zakończeniu programu i naczynia ostygną (jeżeli zmywarka jest zabudowana, sąsiadujące meble muszą być odporne na wilgoć).

## UWAGA!

Drzwiczki zmywarki z włączoną funkcją samoczynnego otwarcia nie mogą być blokowane. Może to być przyczyną nieprawidłowego działania zamka.



### **Extra higiena**

Ta opcja przeznaczona jest do zmywania naczyń o szczególnych wymaganiach w zakresie higieny, takich jak butelki dla dzieci czy deski do krojenia. W czasie zmywania głównego i płukania końcowego temperatura jest podniesiona.



### **Opóźniony start**

Po wybraniu opcji Opóźniony start zmywarka uruchomi się 1-24 h od chwili zamknięcia drzwi.

1. Nacisnąć przycisk jednokrotnie, aby aktywować opcję Opóźniony start. Nacisnąć przycisk kilka razy – lub przytrzymać wciśnięty – aby ustawić wybraną liczbę godzin.

1) Takie połączenie (Auto + SpeedWash + Autootwieranie) określa się również jako QuickIntensive (90 min).

2. Zamknąć drzwi, co spowoduje uruchomienie odliczania przez zmywarkę po jednej godzinie i uruchomienie po upływie ustawionego czasu.

Aby przerwać działanie opcji Opóźniony start, należy otworzyć drzwi oraz nacisnąć i przytrzymać główny włącznik, aż wyświetlacz wyłączy się.

## Uruchamianie zmywarki

Uruchomienie zmywarki jest możliwe po zamknięciu drzwiczek. Jeżeli główny włącznik zasilania znajduje się w pozycji włączonej, po zamknięciu drzwiczek zmywarka zostanie uruchomiona automatycznie.

## TIME – Pozostały czas

Po wybraniu programu i opcji wyświetlony zostanie czas trwania ostatniego programu.

## Kontrolka stanu pracy

Kontrolka stanu pracy w dolnej części zmywarki wskazuje rozpoczęcie programu.

### Migająca kontrolka

Oznacza to usterkę. Patrz więcej informacji w sekcji Rozwiązywanie problemów.

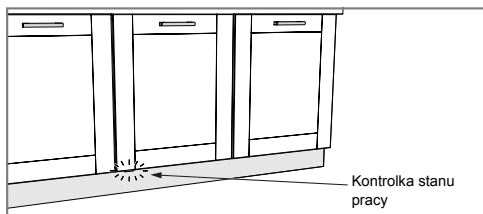

## Zatrzymywanie lub zmiana programu

Aby zmienić program po uruchomieniu zmywarki, należy otworzyć drzwi, a następnie nacisnąć i przytrzymać główny włącznik, aż wyświetlacz zgaśnie. Dodać detergent, jeżeli pokrywka dozownika detergentu została otwarta. Następnie nacisnąć główny włącznik, wybrać nowy program i zamknąć drzwi.

## Jeżeli zachodzi potrzeba załadunku większej liczby naczyń

Otworzyć drzwiczki. Zmywarka wyłączy się samoczynnie. Włożyć naczynia i zamknąć drzwiczki. Po krótkiej chwili zmywarka powróci do wykonywania programu.

## Zmywarka naczyń jest wyłączona z powodu przerwy w zasilaniu

Jeżeli program zmywania nie dobiegł końca, przerwany program będzie kontynuowany po przywróceniu zasilania.

## UWAGA!

W czasie suszenia program jest przerywany, gdy zasilanie zostanie odcięte lub drzwi zostaną otwarte na dłużej niż 2 minuty.

## Po zakończeniu programu

Ponadto koniec programu jest sygnalizowany zgaszeniem kontrolki stanu pracy. Patrz Kontrolka stanu pracy w rozdziale Użytkowanie zmywarki.

Zmywarka wyłącza się automatycznie po zakończeniu programu. Po każdym użyciu należy zamknąć zawór wody.

## Jak uzyskać najlepszy efekt suszenia

- Całkowicie załadować zmywarkę.
- Naczynia z zagłębieniem takie jak kubki należy ustawić pod kątem, aby woda mogła z nich spłynąć. Dotyczy to również naczyń plastikowych.
- Uzupelnić środek nabliyszczający lub zwiększyć dozowaną ilość.
- Aktywować opcję Autootwieranie.
- Przed rozładowaniem zmywarki należy odczekać, aż naczynia ostygną.

## Rozładowywanie zmywarki

Gorące naczynia z porcelany są delikatniejsze. Pozostawić naczynia w zmywarce do ostygnięcia przed jej rozładowaniem.

Najpierw należy rozładować dolny kosz, aby uniknąć sytuacji, w której woda spływa z górnego kosza na naczynia w dolnym koszu.

## Programy specjalne

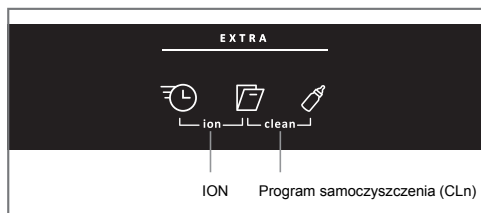

Nacisnąć i przytrzymać odpowiednie przyciski opcji, aby aktywować program specjalny. Program rozpocznie się po zamknięciu drzwi.

### ION

Jest to program zapobiegający powstawaniu nieprzyjemnego zapachu brudnych naczyń pozostawionych w zmywarce. Powinien być on włączony do czasu uruchomienia programu zmywania. Wentylator i jonizator zostają okresowo włączone przez 72 godzin(y) (nie wolno korzystać z programu w zamkniętym pomieszczeniu bez odpowiedniej wentylacji).



## WSKAZÓWKA!

Jeżeli potrzebne jest uruchomienie programu zmywania bez aktywacji programu ION, należy otworzyć drzwi, a następnie nacisnąć i przytrzymać główny włącznik aż do zgaśnięcia wyświetlacza. Następnie uruchomić zmywarkę ponownie.

### **Program samoczyszczenia (CLn)**

Program samoczyszczenia umożliwiający czyszczenie komory zmywarki, ramion zraszających i przewodów zraszających.

Ten program należy uruchomić (gdy w zmywarce nie ma naczyń) z normalnym detergentem do zmywarek lub kwasem cytrynowym. W sprzedaży dostępne są również specjalne środki do czyszczenia zmywarek. Informacje na temat usuwania osadów z kamienia, patrz Komora zmywarki w rozdziale Pielęgnacja i czyszczenie.

Pojawienie się „CLn” na wyświetlaczu oznacza, że zmywarka musi wykonać program samoczyszczenia. Naciśnij jakikolwiek przycisk, żeby potwierdzić.

W takiej sytuacji należy wcisnąć i przytrzymać przyciski opcji, żeby zapoczątkować samoczyszczenie – program rozpocznie się z chwilą zamknięcia drzwi.

Przy w pełni załadowanej zmywarce nacisnąć przycisk żądanego programu, żeby rozpocząć zmywanie. Po opróżnieniu zmywarki, uruchomić program samoczyszczenia.

## Tabela programów

PROGRAMS – Program	Detergent, przedział 1 / 2 (ml)	EXTRA – Opcje	Zmywanie wstępne	Zmywanie główne	Liczba płukań	Płukanie końcowe	Zużycie <sup>1)</sup>		
							Czas zmywania (ok. godz:min)	Energia (ok. kWh)	Zużycie wody (l)
Auto	--- / 25	Autootwieranie	1-3	50-65 °C	2-3	65 °C	2:10-2:50	0,9-1,5	11-20
Intensywny	10 / 25		2	70 °C	2	70 °C	2:55	1,7	17
Eco <sup>2)</sup>	--- / 25	Autootwieranie	1	55 °C	2	49 °C	3:00	0,86	6,9
Szybki	--- / 10			35 °C	1	25 °C	0:20	0,2	10
Płukanie	--- / ---				1	--- °C	0:07	0,01	3

1) Zużycie mediów zależy od czynników takich jak temperatura doprowadzonej wody, temperatura w pomieszczeniu, ilość naczyń, wybrane funkcje dodatkowe i inne.

2) Ten program zmywania to standardowy cykl zmywania, na podstawie którego ustalono etykię efektywności energetycznej. Program przeznaczony jest do zmywania normalnie zabrudzonych naczyń i jest najbardziej efektywnym programem w zakresie zużycia energii i wody.

## Ustawienia

### Otwieranie menu ustawień:



auto  
45-65° +

- 1.. W pierwszej kolejności otworzyć drzwiczki. Wyłączyć zmywarkę. Nacisnąć i przytrzymać główny wyłącznik zasilania do momentu zaświecenia się wyświetlacza.
- 2.. W ciągu 10 sekund:  
- nacisnąć przycisk programu Auto oraz przycisk opcji SpeedWash.
- 3.. Na wyświetlaczu pojawi się menu ustawień (ustawienie oraz jego bieżąca wartość).  
(Z menu można wyjść poprzez przejście przez jego pozycje lub poprzez naciśnięcie głównego włącznika).

### Nawigacja w menu ustawień:

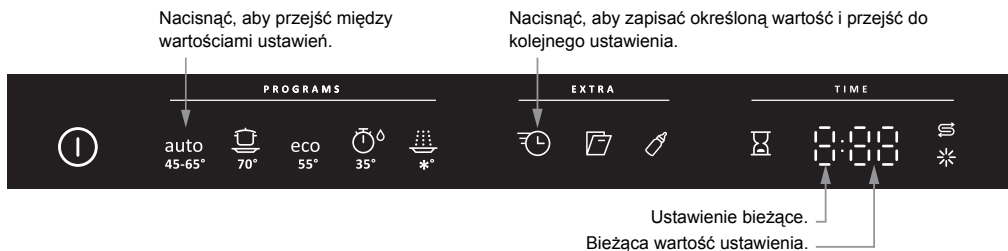

### Teraz można zmienić nastawy następujących opcji:

Ustawienia	Opcje	
1. Środek nablyszczający	1:00 - 1:05	<p>Ustawienie ilości środka nablyszczającego.</p> <p>Ilość środka nablyszczającego należy zwiększyć:</p> <ul style="list-style-type: none"><li>• Jeżeli na naczyniach są ślady wody.</li></ul> <p>Ilość środka nablyszczającego należy zmniejszyć:</p> <ul style="list-style-type: none"><li>• Jeżeli naczynia pokryte są lepką białą/niebieską warstwą.</li><li>• Jeżeli na naczyniach są zacieki.</li><li>• Powstawanie piany. W przypadku bardzo miękkiej wody środek nablyszczający można rozwodzić w stosunku 50:50.</li></ul> <p><i>Ustawienie fabryczne: 05</i></p>

Ustawienia	Opcje																																		
<b>2. Twardość wody</b>	2:00 - 2:09	<p>Regulacja zmiękczacza wody. Wybrać ustawienie w zależności od twardości doprowadzanej wody. Prawidłowe ustawienie jest ważne!</p> <table border="1" data-bbox="617 260 1050 742"> <thead> <tr> <th data-bbox="617 260 759 363">Niemieckie stopnie twardości wody</th> <th data-bbox="759 260 904 363">Francuskie stopnie twardości wody</th> <th data-bbox="904 260 1050 363">Zalecane ustawienie</th> </tr> </thead> <tbody> <tr><td data-bbox="617 363 759 400">0-5°dH</td><td data-bbox="759 363 904 400">0-9°fH</td><td data-bbox="904 363 1050 400">2:00</td></tr> <tr><td data-bbox="617 400 759 437">6-8°dH</td><td data-bbox="759 400 904 437">10-14°fH</td><td data-bbox="904 400 1050 437">2:01</td></tr> <tr><td data-bbox="617 437 759 474">9-11°dH</td><td data-bbox="759 437 904 474">15-20°fH</td><td data-bbox="904 437 1050 474">2:02</td></tr> <tr><td data-bbox="617 474 759 510">12-14°dH</td><td data-bbox="759 474 904 510">21-25°fH</td><td data-bbox="904 474 1050 510">2:03</td></tr> <tr><td data-bbox="617 510 759 547">15-19°dH</td><td data-bbox="759 510 904 547">26-34°fH</td><td data-bbox="904 510 1050 547">2:04</td></tr> <tr><td data-bbox="617 547 759 584">22-24°dH</td><td data-bbox="759 547 904 584">35-43°fH</td><td data-bbox="904 547 1050 584">2:05</td></tr> <tr><td data-bbox="617 584 759 620">25-29°dH</td><td data-bbox="759 584 904 620">44-52°fH</td><td data-bbox="904 584 1050 620">2:06</td></tr> <tr><td data-bbox="617 620 759 657">30-39°dH</td><td data-bbox="759 620 904 657">53-70°fH</td><td data-bbox="904 620 1050 657">2:07</td></tr> <tr><td data-bbox="617 657 759 694">40-49°dH</td><td data-bbox="759 657 904 694">71-88°fH</td><td data-bbox="904 657 1050 694">2:08</td></tr> <tr><td data-bbox="617 694 759 742">50°dH</td><td data-bbox="759 694 904 742">89°fH</td><td data-bbox="904 694 1050 742">2:09</td></tr> </tbody> </table> <p>Należy pamiętać o wysypaniu soli regeneracyjnej do pojemnika na sól, jeżeli zmiękczaczy wody został ustawiony na 2:01 - 2:09.</p> <p><i>Jeżeli twardość wody wodociągowej wynosi poniżej 6°dH (9°fH), wybrać 2:00. Zmiękczaczy wody zostaje dezaktywowany i nie ma potrzeby dodawania soli.</i></p> <p><i>Ustawienie fabryczne: 04</i></p>	Niemieckie stopnie twardości wody	Francuskie stopnie twardości wody	Zalecane ustawienie	0-5°dH	0-9°fH	2:00	6-8°dH	10-14°fH	2:01	9-11°dH	15-20°fH	2:02	12-14°dH	21-25°fH	2:03	15-19°dH	26-34°fH	2:04	22-24°dH	35-43°fH	2:05	25-29°dH	44-52°fH	2:06	30-39°dH	53-70°fH	2:07	40-49°dH	71-88°fH	2:08	50°dH	89°fH	2:09
Niemieckie stopnie twardości wody	Francuskie stopnie twardości wody	Zalecane ustawienie																																	
0-5°dH	0-9°fH	2:00																																	
6-8°dH	10-14°fH	2:01																																	
9-11°dH	15-20°fH	2:02																																	
12-14°dH	21-25°fH	2:03																																	
15-19°dH	26-34°fH	2:04																																	
22-24°dH	35-43°fH	2:05																																	
25-29°dH	44-52°fH	2:06																																	
30-39°dH	53-70°fH	2:07																																	
40-49°dH	71-88°fH	2:08																																	
50°dH	89°fH	2:09																																	
<b>3. TAB</b> (Detergent 3-w-1/wszystko-w-jednym)	3:00 (Wyłączona) 3:01 (Włączona)	<p>Ustawienie to można aktywować w przypadku stosowania detergentu 3-w-1/wszystko-w-jednym. Programy zmywania są automatycznie dostrajane w celu uzyskania najlepszego rezultatu zmywania i suszenia za każdym razem. Po aktywacji tego ustawienia nie trzeba dodawać środka do płukania, ponieważ dozowanie środka jest wyłączone. Opcja ta powoduje również zmniejszenie ilości soli dodawanej do zmiękczacza wody. Należy pamiętać o dodaniu soli do pojemnika na sól.</p> <table border="1" data-bbox="617 1174 1050 1382"> <thead> <tr> <th data-bbox="617 1174 1050 1211">UWAGA!</th> </tr> </thead> <tbody> <tr> <td data-bbox="617 1211 1050 1382"> <p>Aby uzyskać dobre wyniki zmywania, należy sprawdzić, który detergent lub produkt typu wszystko-w-jednym daje najlepsze rezultaty. Zapoznać się z informacjami dotyczącymi prawidłowego użytkowania podanymi na opakowaniu detergentu. Należy zawsze przestrzegać instrukcji użytkowania oraz informacji podanych na opakowaniu detergentu.</p> </td> </tr> </tbody> </table>	UWAGA!	<p>Aby uzyskać dobre wyniki zmywania, należy sprawdzić, który detergent lub produkt typu wszystko-w-jednym daje najlepsze rezultaty. Zapoznać się z informacjami dotyczącymi prawidłowego użytkowania podanymi na opakowaniu detergentu. Należy zawsze przestrzegać instrukcji użytkowania oraz informacji podanych na opakowaniu detergentu.</p>																															
UWAGA!																																			
<p>Aby uzyskać dobre wyniki zmywania, należy sprawdzić, który detergent lub produkt typu wszystko-w-jednym daje najlepsze rezultaty. Zapoznać się z informacjami dotyczącymi prawidłowego użytkowania podanymi na opakowaniu detergentu. Należy zawsze przestrzegać instrukcji użytkowania oraz informacji podanych na opakowaniu detergentu.</p>																																			
<b>4. Głośność sygnału dźwiękowego</b>	4:00 - 4:03	<p>Zmywarka sygnalizuje zakończenie programu lub wystąpienie błędu sygnałem dźwiękowym.</p>																																	

---

Ustawienia		Opcje	
5.	<b>Oszczędność wody</b>	5:00 (Wyłączona) 5:01 (Włączona)	Wbudowany zbiornik wody. Przed dezaktywacją zbiornika na wodę uruchomić program samoczyszczenia. Patrz Program samoczyszczenia w rozdziale Użytkowanie zmywarki.

## ☀️ Uzupełnianie środka nabyłszczającego

Gdy konieczne jest uzupełnienie środka nabyłszczającego, na wyświetlaczu podświetlony zostanie powyższy symbol.



1. Otworzyć pokrywę przedziału na płyn nabyłszczający.
2. Ostrożnie wlać środek nabyłszczający do poziomu oznaczonego jako **max**.
3. Wyrzucić środek nabyłszczający, który mógł się rozlać wokół przedziału.
4. Prawdłowo zamknąć pokrywę.

Po uzupełnieniu soli symbol może zgasnąć dopiero po pewnym czasie.

## ⚙️ Uzupełnianie soli

Gdy konieczne jest uzupełnienie soli, na wyświetlaczu podświetlony zostanie powyższy symbol.

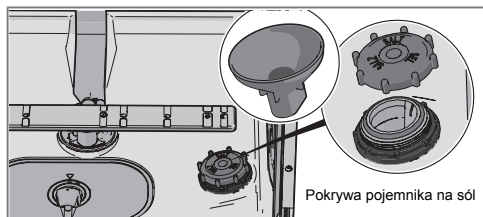

Gdy sól się skończy, należy odkręcić zakrętkę i nasypać sól do pojemnika. Wodę trzeba wlewać tylko przy pierwszym uzupełnieniu. Wyrzucić do czysta i dokręcić zakrętkę. Uruchoić program, aby wypłukać wszelkie pozostałości soli ze zmywarki.

Po uzupełnieniu soli symbol może zgasnąć dopiero po pewnym czasie.

### ⚠️ OSTRZEŻENIE!

Aby uniknąć rdzewienia, niezwłocznie po nasypaniu soli należy uruchomić program zmywania.

Nie wolno nigdy wlewać detergentu do zmywarek do pojemnika na sól. Spowoduje to uszkodzenie zmiękczacza wody!

## Filtr wstępny

Filtr wstępny wychwytuje większe fragmenty żywności, które są za duże, aby przejść przez pompę odpływową. Filtr wstępny należy czyścić, gdy zajdzie taka potrzeba.

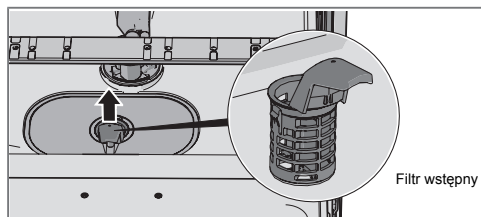

1. Podnieść filtr zgrubny za pomocą uchwyty.
2. Opróżnić filtr zgrubny. Pamiętać o jego ponownym włożeniu.

## Filtr dokładny

Zanieczyszczenia wychwytywane przez filtr dokładny są automatycznie wypłukiwane w czasie każdego zmywania. Wyczyścić filtr dokładnie w razie potrzeby.

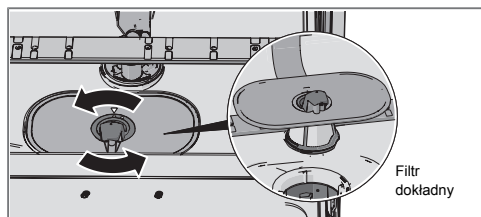

1. Obrócić uchwyt w lewo.
2. Podnieść filtr w górę za uchwyt. Wyjąć filtr wstępny, aby umożliwić wyczyszczenie filtra dokładnego.
3. Zamontować w odwrotnej kolejności. W czasie montażu filtra dokładnego sprawdzić, czy jego krawędzie ściśle przylegają.
4. Zablokować filtr poprzez obrócenie uchwyty w prawo do oporu. Uchwyt powinien być skierowany na zewnątrz zmywarki.

### UWAGA!

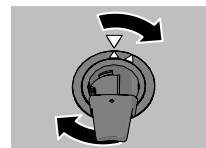

Nieprawidłowe założenie filtrów może skutkować niezadowolającymi rezultatami zmywania. Należy pamiętać, że nie można użytkować zmywarki z wyjętymi filtrami!

## UWAGA!

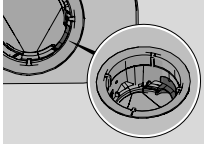

Sprawdzić, czy kolorowy element ustalający po prawej stronie dolnego odpływu znajduje się na swoim miejscu.

## Ramiona zraszające

Otwory i łożyska mogą w pewnych okolicznościach zostać zablokowane. Wyjąć zanieczyszczenia za pomocą szpilki lub podobnego przedmiotu. Ramiona zraszające mają również otwory od spodu.

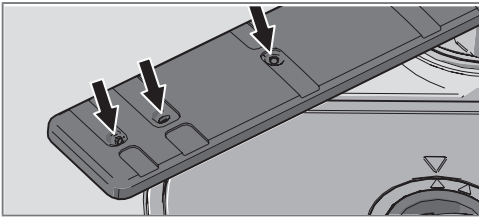

Aby ułatwić czyszczenie, ramiona zraszające można zdemontować. Należy pamiętać o ich prawidłowym zamontowaniu po oczyszczeniu.

### Dolne ramię zraszające

- Pociągnąć dolne ramię zraszające prosto w górę, aby je wyjąć.

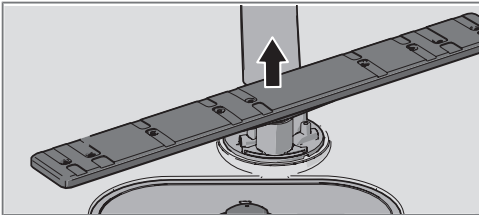

### Górne ramię zraszające

1. Wyciągnąć górny kosz.
2. Odkręcić łożyska ramienia zraszającego w lewo, aby zdjąć ramię zraszające z górnego kosza.

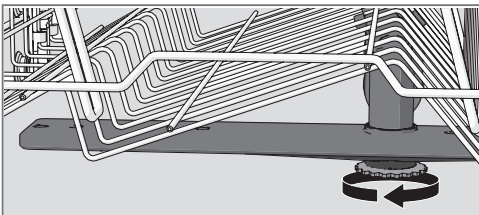

## Drzwi i uszczelnienie drzwi

Regularnie czyścić krawędzie i uszczelnienie drzwi. Używać lekko wilgotnej ściereczki (z niewielką ilością środka do czyszczenia w razie potrzeby).

## Panel przedni

Przyciski należy utrzymywać w czystości oraz wolne od tłuszczu. Przyciski należy czyścić za pomocą suchej lub delikatnie zwilżonej szmatki. Nie wolno stosować środków czyszczących – mogą one porysować powierzchnię. Przed rozpoczęciem czyszczenia należy wyłączyć zmywarkę głównym włącznikiem, aby uniknąć przypadkowej aktywacji przycisków.

## Komora zmywarki

Komora zmywarki wykonana jest ze stali nierdzewnej i zachowuje czystość w normalnym użyciu.

### Osady z kamienia

W przypadku twardej wody w zmywarce może odłożyć się kamień. Należy wtedy wlać dwie łyżeczki kwasu cytrynowego do przedziału na detergent i uruchomić program samoczyszczenia (gdy w zmywarce nie ma naczyń). Patrz Program samoczyszczenia w rozdziale Użytkowanie zmywarki.

## Odblokowywanie pompy odpływowej

Jeżeli po zakończeniu programu w zmywarce nadal znajduje się woda, być może pompa odpływowa jest zablokowana. Jej odblokowanie jest dość proste.

1. Wyłączyć urządzenie głównym włącznikiem i odłączyć od zasilania.
2. Wyjąć filtr wstępny i dokładnie.
3. Usunąć wodę z komory zmywarki.
4. W celu dokonania inspekcji pompy odpływowej należy wyjąć kolorowy element ustalający po prawej stronie odpływu dennego.
5. Przekręcić pokrętko pompy znajdujące się za pompą odpływową. Ostrożnie usunąć wszelkie zanieczyszczenia.
6. Założyć z powrotem element ustalający pompy odpływowej oraz dokładny i wstępny filtr.
7. Ponownie podłączyć urządzenie do zasilania.

Jeżeli zmywarka nadal nie uruchamia się i słychać terkotanie, oznacza to, że aktywowane zostało zabezpieczenie przed przelaniem.

- Odciąć dopływ wody.
- Odłączyć wtyczkę z gniazda ściennego.
- Wezwać serwis.

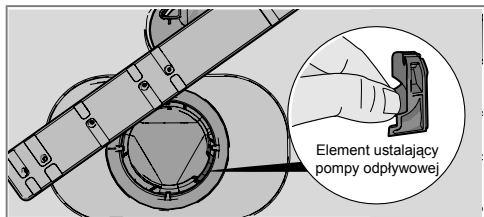

### UWAGA!

Nie należy zapomnieć o ponownym zainstalowaniu elementu ustalającego pompy.

## Odblokowywanie filtra węży doprowadzającego

Jeżeli doprowadzana woda zawiera cząsteczki, zewnętrzny filtr węży doprowadzającego może ulec zatkaniu, czego skutkiem jest błąd dopływu wody.

1. Wyłączyć urządzenie głównym włącznikiem i odłączyć od zasilania.
2. Zakręcić zawór wody.
3. Odkręcić węży doprowadzający.
4. Ostrożnie wyjąć zewnętrzny filtr z węży doprowadzającego i wyczyścić.
5. Wymienić filtr i sprawdzić, czy uszczelka znajduje się w odpowiednim położeniu.
6. Dokładnie przykręcić węży doprowadzający.
7. Podłączyć urządzenie do zasilania i odkręcić zawór wody. Odczekać, aż ustabilizuje się ciśnienie i sprawdzić, czy podłączenie jest wodoszczelne.

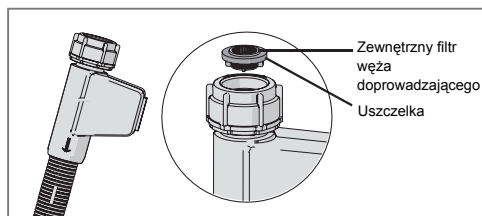



## Rozwiązywanie problemów

Typ usterki wskazany na wyświetlaczu		Czynność
F10	Przepelnienie	Wyczyścić pompę odpływową. Patrz sekcja Pielęgnacja i czyszczenie. Jeżeli problem nie ustąpi, wezwać serwis.
F11	Błąd odpływu wody	Patrz „W zmywarce pozostaje woda” w tabeli „Problem” poniżej. Jeżeli problem nie ustąpi, wezwać serwis.
F12	Błąd dopływu wody	Sprawdzić, czy zawór doprowadzający wodę jest otwarty. Sprawdzić, czy filtr zewnętrzny na wężu doprowadzającym nie jest zablokowany; zob. Odblokowywanie filtra węża doprowadzającego w rozdziale Pielęgnacja i czyszczenie. Gdyby problem nie ustępował, wezwać serwis.
F40	Błąd zaworu dopływowego	Zamknąć zawór wody i wezwać serwis.
F52	Błąd poziomu wody	Wyczyścić filtr wstępny i filtr dokładny. Sprawdzić, czy filtr zewnętrzny na wężu doprowadzającym nie jest zablokowany. Gdyby problem nie ustępował, wezwać serwis.
F54	Przepelnienie	Zamknąć zawór wody i wezwać serwis.
F56	Błąd cyrkulacji	Wezwać serwis.

Nacisnąć dowolny przycisk, aby usunąć sygnał błędu.

Problem	Możliwe przyczyny	Czynność
Przyciski nie reagują na naciskanie.	Przyciski zostały naciśnięte za szybko po otwarciu drzwi.	Odczekać chwilę i ponowić próbę.
	Przyciski są brudne.	Wyczyścić je suchą lub lekko wilgotną szmatką.
	Drzwi są zamknięte.	Otworzyć drzwi. Przyciski działają tylko przy otwartych drzwiach.
Nie można zamknąć drzwi.	Kosze są nieprawidłowo ustawione.	Sprawdzić, czy kosze są prawidłowo ustawione w płaszczyźnie poziomej. Sprawdzić, czy naczynia nie uniemożliwiają prawidłowego wsunięcia koszy.
	Zamek drzwiczek nie zatrzaskuje się.	Sprawdzić zamek. Jeżeli nie zatrzasnął się prawidłowo, otworzyć drzwiczki. Nacisnąć i przytrzymać przycisk opcji Autootwieranie przez 15 sekund. Następnie odczekać 30 sekund. Zamknąć drzwiczki. Upewnić się, że zamek drzwiczek zatrzaskuje się prawidłowo.

<b>Problem</b>	<b>Możliwe przyczyny</b>	<b>Czynność</b>
Zmywarka nie uruchamia się.	Drzwi są nieprawidłowo zamknięte.	Sprawdzić.
	Zmywarka została otwarta w celu dołożenia brudnych naczyń podczas wykonywania programu.	Zamknąć drzwiczki i czekać. Po kilku chwilach zmywarka powróci do wykonywania programu.
	Zamek drzwiczek nie zatrzaskuje się prawidłowo.	Sprawdzić zamek. Jeżeli nie zatrzasnął się prawidłowo, otworzyć drzwiczki. Nacisnąć i przytrzymać przycisk opcji Autootwieranie przez 15 sekund. Następnie odczekać 30 sekund. Zamknąć drzwiczki. Upewnić się, że zamek drzwiczek zatrzaskuje się prawidłowo.
	Zadziałał bezpiecznik/wyłącznik automatyczny.	Sprawdzić.
	Wtyczka nie jest włożona do gniazdka ściennego.	Sprawdzić.
	Zawór wody jest zamknięty.	Sprawdzić.
	Przelanie/wycieki.	Sprawdzić.
	Ze zmywarki dobiega dźwięk wirowania (pompa odpływowa), który nie ustaje po wyłączeniu zasilania głównym włącznikiem.	Zamknąć zawór wody. Wyjąć wtyczkę i wezwać serwis.
	Sprawdzić, czy opcja Opóźniony start nie jest aktywna.	Aby anulować opcję Opóźniony start, należy nacisnąć i przytrzymać główny włącznik do czasu wyłączenia wyświetlacza. Uruchomić ponownie zmywarkę.

<b>Problem</b>	<b>Możliwe przyczyny</b>	<b>Czynność</b>
Naczynia nie są czyste.	Ramiona zraszające nie obracają się.	Zdemontować ramiona i wyczyścić je.  Sprawdzić, czy naczynia nie blokują ruchu ramion zraszających.
	Zablokowane otwory lub łożyska ramion zraszających.	Wyczyścić ramiona zraszające. Patrz rozdział Pielęgnacja i czyszczenie.
	Niedopasowany program zmywania.	Wybrać dłuższy program.
	Nieprawidłowa ilość detergentu.	Ilość należy ustalić z uwzględnieniem twardości wody. Zastosowanie zbyt dużej lub zbyt małej ilości detergentu skutkuje niesatysfakcjonującymi rezultatami mycia.
	Stary detergent. Detergent to produkt, który traci z czasem swoje właściwości.	Należy unikać kupowania dużych opakowań.
	Naczynia załadowane nieprawidłowo.	Nie przykrywać porcelany dużymi miskami lub podobnymi naczyniami. Unikać ustawiania bardzo wysokich szklanek w narożnikach koszy.
	Szklanki i filiżanki przewróciły się w czasie biegu programu.	Ustawić naczynia tak, aby były stabilne.
	Filtry są zamocowane nieprawidłowo.	Sprawdzić, czy uchwyt filtra jest zablokowany w położeniu zatrzymania. Uchwyt powinien być skierowany na zewnątrz zmywarki.
	Brak elementu ustalającego pompy odpływowej.	Sprawdzić, czy kolorowy element ustalający po prawej stronie dolnego odpływu znajduje się na swoim miejscu. Patrz rozdział Pielęgnacja i czyszczenie.
Plamy na stali nierdzewnej lub srebrze.	Niektóre produkty spożywcze, takie jak musztarda, majonez, cytryna, ocet, sól i sosy mogą powodować powstawanie śladów na stali nierdzewnej, jeżeli zostaną na niej pozostawione na zbyt długi czas.	Takie produkty spożywcze należy spłukiwać, jeżeli zmywarka nie zostanie uruchomiona od razu. Można też skorzystać z programu Płukanie.
	Stal nierdzewna może spowodować powstanie plam na elementach ze srebra, jeżeli zetkną się w czasie zmywania. Aluminium również może powodować powstawanie plam na naczyniach.	Aby uniknąć śladów i matowienia, oddzielić od siebie naczynia wykonane z różnych metali, np. srebra, stali nierdzewnej i aluminium.

<b>Problem</b>	<b>Możliwe przyczyny</b>	<b>Czynność</b>
Plamy lub nalot na naczyaniach.	Ze zmiękczacza wody wycieka sól.	Sprawdzić, czy pokrywka pojemnika na sól jest prawidłowo dokręcona. Jeżeli tak, należy wezwać serwis.
	Nieprawidłowe nastawienie zmiękczacza wody.	Patrz sekcja Ustawienia.
	Nieprawidłowo ustawiona ilość środka nabyliczającego.	Patrz sekcja Ustawienia.
	Pojemnik na sól jest pusty.	Uzupełnić sól. Patrz sekcja Przed pierwszym użyciem.
	Używany jest detergent 3-w-1/wszystko-w-jednym i aktywna jest opcja TAB (Detergent 3-w-1/wszystko-w-jednym).	Wyłączyć opcję TAB (Detergent 3-w-1/wszystko-w-jednym) i uzupełnić sól i środek nabyliczający.
	Zbyt wysoka temperatura i/lub zbyt duża ilość detergentu mogą uszkodzić naczynia kryształowe. Niestety szkód nie można naprawić, można im tylko zapobiegać.	Naczynia kryształowe należy zmywać w niskiej temperaturze i z niewielką ilością detergentu. Dalsze informacje można uzyskać u producenta detergentu.
Naczynia pokryte są lepką białą/niebieską warstwą.	Ustawienie ilości środka nabyliczającego jest za wysokie.	Zmniejszyć ustawienie. Patrz sekcje Przed pierwszym użyciem i Ustawienia. W przypadku bardzo miękkiej wody środek nabyliczający można rozwinąć w stosunku 50:50.
Po zmywaniu pozostały plamy.	Szmirka i herbata są trudne do usunięcia.	Użyć detergentu ze składnikiem wybielającym.
Pozostałości po detergencie w przedziale na detergent po zakończeniu zmywania.	Przedział na detergent był wilgotny podczas dodawania detergentu.	Przedział na detergent musi być suchy przy dodawaniu detergentu.
Stukotanie w czasie zmywania.	Naczynia są ułożone nieprawidłowo lub ramiona zraszające nie obracają się.	Sprawdzić, czy naczynia są prawidłowo ustawione. Obrócić ramionami zraszającymi, aby potwierdzić, że o nic nie zaczepiają.
Słychać pracę wentylatora, nawet gdy zmywarka nie wykonuje programu zmywania.	Program specjalny ION jest aktywny.	Patrz sekcja Użytkowanie zmywarki.
Na wyświetlaczu pojawia się tekst „CLn”.	Komora zmywarki, ramiona zraszające i przewody zraszające wymagają czyszczenia.	Uruchomić program samoczyszczenia. Patrz Program samoczyszczenia w rozdziale Użytkowanie zmywarki.

<b>Problem</b>	<b>Możliwe przyczyny</b>	<b>Czynność</b>
W zmywarce pozostaje woda.	Filtry są zapchane.	Wyczyścić filtr wstępny i filtr dokładny.
	Filtry są zamocowane nieprawidłowo.	Sprawdzić, czy uchwyt filtra jest zablokowany w położeniu zatrzymania. Uchwyt powinien być skierowany na zewnątrz zmywarki.
	Zanieczyszczenia w pompie odpływowej.	Wyczyścić pompę odpływową. Patrz sekcja Pielęgnacja i czyszczenie.
	Brak elementu ustalającego pompy odpływowej.	Sprawdzić, czy kolorowy element ustalający po prawej stronie dolnego odpływu znajduje się na swoim miejscu. Patrz rozdział Pielęgnacja i czyszczenie.
	Załamanie węża odpływowego.	Sprawdzić, czy wąż odpływowy nie jest załamany ani zgięty pod zbyt małym kątem.
	Zablokowany wąż odpływowy.	Odłączyć wąż odpływowy w punkcie, w którym przyłączony jest do syfonu zlewu. Sprawdzić, czy nie ma zanieczyszczeń oraz czy połączenie ma średnicę wewnętrzną przynajmniej 14 mm.
Ze zmywarki wydobywa się nieprzyjemny zapach.	Zanieczyszczenia wokół uszczelkek i w narożnikach.	Wyczyścić za pomocą szczotki i niskopieniącego środka do czyszczenia.
	Przed długi czas stosowano wyłącznie programy zmywania w niskiej temperaturze.	Uruchamiać program zmywania w wysokiej temperaturze przynajmniej raz w miesiącu.
	W zmywarce pozostawiono na dłuższy czas brudne naczynia.	Aktywować program specjalny ION. Patrz rozdział Użytkowanie zmywarki.
	Zmywarka nie była przez jakiś czas używana.	Uruchomić program samoczyszczenia. Patrz Program samoczyszczenia w rozdziale Użytkowanie zmywarki.
Nieprzyjemny zapach dobiegający z zewnątrz zmywarki.	Program specjalny ION aktywowano w zamkniętym, niedostatecznie wentylowanym pomieszczeniu.	Dezaktywować program specjalny ION. Patrz rozdział Użytkowanie zmywarki.
Naczynia nie są wystarczająco suche.	Opcja Autootwieranie nie jest aktywowana.	Aktywować opcję Autootwieranie.
	Zmywarka nie jest całkowicie załadowana.	Całkowicie załadować zmywarkę.
	Środek nabłyszczający wymaga uzupełnienia lub jego ilość jest ustawiona na zbyt niską wartość.	Uzupełnić środek nabłyszczający lub zwiększyć jego ilość. Patrz sekcję Przed pierwszym użyciem i Ustawienia.
	Używany jest detergent 3-w-1/wszystko-w-jednym i aktywna jest opcja TAB (Detergent 3-w-1/wszystko-w-jednym).	Wyłączyć opcję TAB (Detergent 3-w-1/wszystko-w-jednym) i uzupełnić sól i środek nabłyszczający.

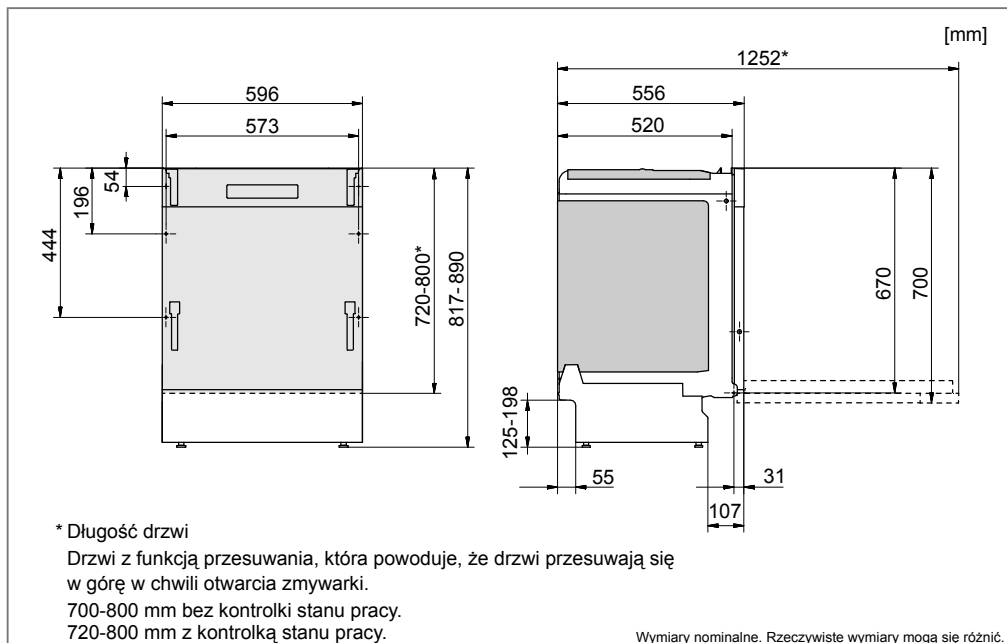

Przeczytanie i przestrzeganie poniższych instrukcji i wytycznych jest niezwykle ważne. Montaż i podłączenie urządzenia należy przeprowadzić zgodnie z oddzielnymi instrukcjami instalacji.

## Instrukcje bezpieczeństwa

- Połączenia elektryczne, doprowadzające i odprowadzające muszą być wykonane przez przeszkolonego profesjonalistę.
- Należy zawsze przestrzegać obowiązujących przepisów dotyczących podłączania do źródła wody, kanalizacji i sieci elektrycznej.
- W czasie montażu należy zachować ostrożność. Nosić rękawice ochronne. Montaż musi być przeprowadzany przez dwie osoby.
- Na podłodze pod zmywarką umieścić tackę ociekową, aby uniknąć uszkodzeń spowodowanych potencjalnymi wyciekami wody.
- Przed przykryciem zmywarki należy sprawdzić jej działanie poprzez uruchomienie programu Płukanie. Sprawdzić, czy zmywarka napelnia się wodą, a następnie opróżnia. Sprawdzić również, czy wszystkie złączka są szczelne.

## Przygotowanie

- Wymiary wnęki i przyłączy podano w oddzielnej instrukcji instalacji. Przed rozpoczęciem montażu sprawdzić, czy wszystkie wymiary są prawidłowe. Należy pamiętać, że wysokość drzwi można regulować, co pozwala zastosować inne mocowania.
- Upewnić się, że powierzchnia, na której montowana jest zmywarka jest stabilna. Wypoziomować zmywarkę poprzez regulację czterech nóg.
- Jeżeli zmywarka jest zabudowana, sąsiadujące meble muszą być odporne na wilgoć.
- Zamocować folię ochronną (znajduje się w torebce z dokumentacją) do spodniej strony blatu. Folia ochronna chroni blat przed wilgocią.
- Sprawdzić, czy urządzenie zamontowane jest w taki sposób, aby drzwi otwierały się swobodnie. W przeciwnym razie może to być przyczyną nieprawidłowego działania zamka drzwi.

## Podłączenie odpływu

Inne potrzebne informacje podane są w instrukcji instalacji.

Zmywarkę można montować we wnęcie na podniesieniu (na wysokości umożliwiającej wygodną obsługę). Oznacza to, że zmywarkę można ustawić w taki sposób, że wąż odpływowy podłączony będzie niżej niż dno zmywarki, na

### **⚠ OSTRZEŻENIE!**

W czasie montażu zmywarki należy odciąć dopływ wody.

W czasie wykonywania prac wtyczka musi być wyjęta z gniazdka lub zasilanie odcięte z gniazdka.

przykład bezpośrednio do odpływu w podłodze. Zmywarka wyposażona jest we wbudowany zawór antysyfonyowy zapobiegający opróżnieniu urządzenia z wody w czasie cyklu mycia.

Wąż odpływowy można podłączyć do złączki na syfonie zlewu. Złączka musi mieć średnicę wewnętrzną co najmniej 14 mm.

Wąż odpływowy można wydłużyć o maksymalnie 3 m (całkowita długość węża odpływowego nie może przekroczyć 4,5 m). Wszelkie połączenia i rury łączące muszą mieć średnicę wewnętrzną minimum 14 mm. Jednak najlepiej jest wymienić wąż odpływowy na nowy, bez takich połączeń.

Żaden odcinek węża odpływowego nie może znajdować się o więcej niż 950 mm powyżej dna zmywarki.

Przymocować wąż odpływowy, korzystając z opaski zaciskowej węża. Upewnić się, że na wężu odpływowym nie ma załamań.

## Podłączenie do źródła wody

Należy korzystać wyłącznie z węża doprowadzającego dostarczonego ze zmywarką. Nie wolno wykorzystywać starych lub innych zapasowych węży.

Rura zasilająca musi mieć zawór wody (zawór zamykający). Zawór wody musi być łatwo dostępny, tak aby umożliwić odcięcie dopływu wody w przypadku konieczności przestawienia zmywarki.

Po zakończeniu montażu zawór wody należy odkręcić, aby umożliwić ustabilizowanie się ciśnienia. Sprawdzić, czy wszystkie połączenia są szczelne.

### Podłączenie do źródła zimnej wody

Podłączyć zmywarkę do źródła zimnej wody, jeżeli budynek ogrzewany jest olejem opałowym, prądem elektrycznym lub gazem.

### Podłączenie do źródła ciepłej wody

Podłączyć zmywarkę do źródła ciepłej wody (maks. 70 °C), jeżeli budynek jest ogrzewany środkami o dużej efektywności energetycznej, np. sieć ciepłownicza, energia słoneczna lub energia geotermalna. Podłączenie do ciepłej wody skraca czas zmywania i zmniejsza zużycie energii przez zmywarkę.

tam specyfikacje muszą być zgodne z parametrami zasilania sieciowego.

Zmywarka musi być podłączona do gniazdka z uziemieniem.

Elektryczne gniazdko ścienne musi znajdować się poza miejscem montażu oraz być łatwo dostępne po zamontowaniu zmywarki. Nie wolno stosować przedłużaczy.

### UWAGA!

Wymiana kabli elektrycznych oraz naprawa i konserwacja związane z bezpieczeństwem lub funkcjonowaniem urządzenia muszą być przeprowadzane przez serwisanta producenta lub osobę o zbliżonych kwalifikacjach zawodowych.

### UWAGA!

Nie przekraczać dopuszczalnej temperatury doprowadzanej wody. Niektóre materiały, z których wykonane są naczynia kuchenne, mogą nie być odporne na wysoką temperaturę. Patrz Kruche naczynia w rozdziale Ładowanie zmywarki.

## Podłączenie elektryczne

Informacje na temat parametrów podłączenia elektrycznego znaleźć można na tabliczce z numerem seryjnym. Podane

Przeczytać rozdział Rozwiązywanie problemów przed skontaktowaniem się z działem obsługi technicznej. Jeżeli napotkano problem, którego nie można rozwiązać, należy skontaktować się z najbliższym sprzedawcą, patrz [www.gorenje.com](http://www.gorenje.com).

W zgłoszeniu podać informacje zawarte na tabliczce znamionowej zmywarki, z uwzględnieniem numeru produktu (1) i numeru seryjnego (2).

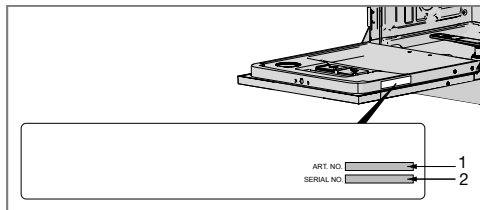

Wniosek o informacje dla instytucji testujących należy składać za pośrednictwem poczty elektronicznej, na adres: [dishwashers@appliance-development.com](mailto:dishwashers@appliance-development.com).

W zgłoszeniu należy podać informacje zawarte na tabliczce znamionowej zmywarki, z włączeniem numeru produktu (1) i numeru seryjnego (2).

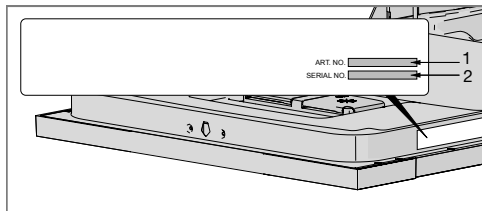









### Informacje o etykiecie efektywności energetycznej

Karta danych zgodnie z rozporządzeniem delegowanym Komisji (UE) nr 1059/2010

#### Gorenje

Oznaczenie modelu:	GV67260
Liczba standardowych ustawień:	16 <sup>1)</sup>
Klasa efektywności energetycznej:	A+++
Roczne zużycie energii(AE <sub>C</sub> ):	245 kWh na rok <sup>2)</sup>
Zużycie energii w standardowym cyklu zmywania(E <sub>t</sub> ):	0,86 kWh
Pobór mocy	
Wyłączona (P <sub>o</sub> ):	0,49 W
Tryb gotowości (P <sub>1</sub> ):	0,49 W
Roczne zużycie wody (AW <sub>C</sub> ):	1932 litrów na rok <sup>3)</sup>
Klasa efektywności suszenia:	A <sup>4)</sup>
Standardowy program:	Eco <sup>5)</sup> , opcja Autootwieranie
Czas programu dla standardowego cyklu zmywania:	180 minut
Czas w trybie czuwania (T <sub>1</sub> ):	Bezterminowy
Emisja hałasu:	44 dB(A) re 1 pW
Konstrukcja:	Produkt zintegrowany

1) Zgodnie z normą EN 50242.

2) Na podstawie 280 standardowych cykli zmywania przy podłączonej zimnej wodzie i poborze energii w trybie energooszczędnym. Rzeczywiste zużycie energii zależy od sposobu wykorzystania urządzenia.

3) Na podstawie 280 standardowych cykli zmywania. Rzeczywiste zużycie wody zależy od sposobu użytkowania urządzenia.

4) W skali od G (najmniej wydajne) do A (najbardziej wydajne).

5) Ten program zmywania to standardowy cykl zmywania, na podstawie którego ustalono etykietę efektywności energetycznej. Program przeznaczony jest do zmywania normalnie zabrudzonych naczyń i jest najbardziej efektywnym programem w zakresie zużycia energii i wody.

### Dane techniczne

Wysokość:	817-890 mm
Szerokość:	596 mm
Głębokość:	556 mm
Masa:	35 kg <sup>1)</sup>
Ciśnienie wody:	0,03-1,0 MPa
Podłączenie elektryczne:	Patrz tabliczka znamionowa.
Moc znamionowa:	Patrz tabliczka znamionowa.

1) Masa może różnić się w zależności od wersji.



574198



pl (05-20)