

RO

**INSTRUCȚIUNI DE
EXPLOATARE**
MAȘINA DE SPĂLAT VASE
GS66260

gorenje

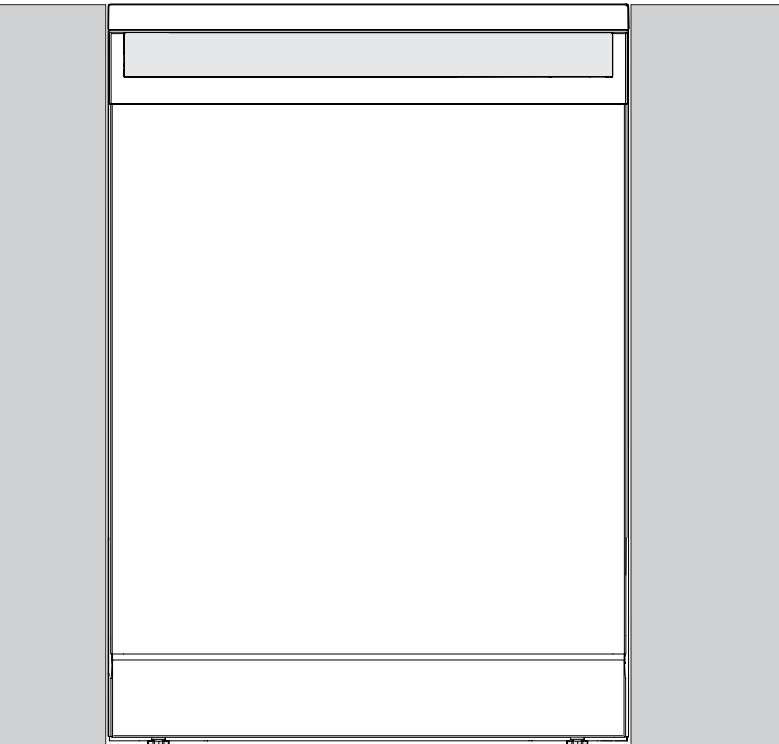

Cuprins

Mașina dvs. de spălat vase	2
Instrucțiuni de protecție a muncii	3
Înainte de a spăla pentru prima dată	4
Încărcarea mașinii de spălat vase	5
Utilizarea mașinii de spălat vase	6
Setări	11
Îngrijirea și curățarea	13
Depanarea	16
Instalarea	21
Service	24
Informații pentru institute de testare	25
Informații tehnice	28

Mașina dvs. de spălat vase

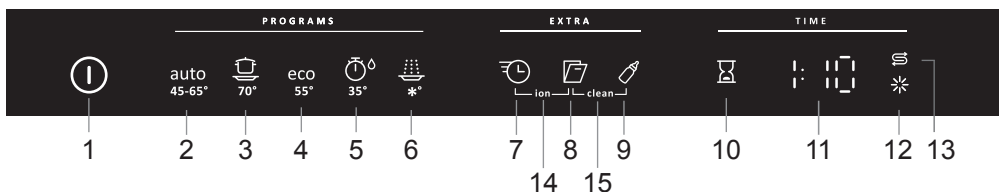

- | | |
|--|--------------------------------|
| 1. Comutatorul de alimentare principal | 9. Extra igiena |
| 2. Spălare automată | 10. Pornire întârziată |
| 3. Spălare dificilă | 11. Afișajul |
| 4. Spălare eco | 12. Indicator agent de clătire |
| 5. Spălare rapidă | 13. Indicator de sare |
| 6. Clătire și păstrare | 14. ION |
| 7. SpeedWash | 15. Program autocuratare |
| 8. Deschidere automata | |

Generalități

- Citiți instrucțiunile de operare și păstrați-le la loc sigur!
- Nu utilizați niciodată mașina de spălat vase în alte scopuri în afară de cele specificate în aceste instrucțiuni de operare.
- Nu încărcati ușa mașinii de spălat vase sau coșurile mașinii de spălat vase cu altceva în afară de vase.
- Nu lăsați niciodată deschisă ușa mașinii de spălat vase deoarece s-ar putea împiedica cineva de aceasta.
- Utilizați numai detergent destinat mașinii de spălat vase!
- Această mașină poate fi utilizată de copii cu vârsta de cel puțin 8 ani și persoane cu capacitate fizică sau mentală redusă, pierderi de memorie sau lipsă de experiență și cunoștințe. Aceste persoane trebuie să fie supravegheate când utilizează mașina sau li se prezintă instrucțiuni despre modul de utilizare a mașinii și înțeleg riscurile care pot să apară. Curățarea mașinii nu trebuie realizată de copii fără supraveghere.
- Cablurile de rețea defecte trebuie să fie înlocuite numai de către un electrician calificat.
- Pentru spălarea farfuriilor, utilizați mașina de spălat vase numai în gospodării sau medii similare. Orice altă utilizare este interzisă.
- Nu plasați niciodată vasele cu reziduuri de solvenți în mașina de spălat vase datorită riscului de explozie. Nici vasele care conțin scrum, ceară sau lubrifianți nu trebuie să fie spălate în mașina de spălat vase.

⚠ ATENȚIE!

Cuțitele și alte articole cu vârf trebuie să fie plasate pe orizontală în coșurile speciale pentru tacâmuri ale mașinii de spălat vase.

Instalarea

Consultați secțiunea Instalarea.

Siguranța copiilor

Copiii trebuie supravegheați. Nu lăsați copiii să utilizeze sau să se joace cu mașina de spălat vase. Fiți vigilenți mai ales când ușa este deschisă. Este posibil ca o cantitate oarecare de detergent să rămână în interiorul mașinii! Porniți întotdeauna mașina de spălat vase imediat după ce adăugați detergent.

⚠ ATENȚIE!

Copiii trebuie să fie supravegheați – detergentul aferent mașinii de spălat vase este coroziv!

Depozitarea pe timp de iarnă/transportul

Depozitați mașina de spălat vase în locuri cu temperatură pozitivă și evitați transportul pe distanțe lungi când vremea este rece. Transportați mașina de spălat vase în poziție verticală sau așezată pe partea din spate.

Funcția dispozitivului de prevenire a inundației

Protecția la inundație pornește pomparea în afara mașinii și oprește alimentarea cu apă dacă nivelul de apă din mașina de spălat vase depășește nivelul normal. Dacă protecția la inundație este declanșată, oprți alimentarea cu apă și apelați la o echipă de service.

Materialul de ambalare

Ambalajul protejează produsul în timpul transportului. Materialul ambalajului este reciclabil. Separați materiale diferite de ambalare pentru a ajuta la reducerea utilizării și risipei de materii prime. Dealerul dvs. poate prelua ambalajul pentru reciclare sau vă poate îndruma spre cel mai apropiat centru de reciclare. Ambalajul include:

- Carton ondulat fabricat până la 100% din materiale reciclate.
- Polistiren expandat (EPS) fără adaos de clor sau fluor.
- Suporturi realizate din lemn netratat.
- Plastic de protecție din polietilenă (PE).

Dezafectarea

Mașina de spălat vase este fabricată și etichetată pentru reciclare.

Când mașina de spălat vase a ajuns la terminarea duratei de utilizare și trebuie să fie dezafectată, această trebuie pusă imediat în situația de neutilizare. Extrageți cablul de alimentare și tăiați-l cât mai scurt posibil.

Contactați autoritatea locală pentru informații despre locul și modul în care mașina de spălat vase trebuie să fie reciclată corect.

Înainte de a spăla pentru prima dată

Verificarea durității apei

Pentru a obține o bună spălare a vaselor, mașina de spălat vase are nevoie de apă moale (apă cu un conținut redus de minerale). Apa dură lasă un strat alb pe vase și pe mașina de spălat vase.

Duritatea apei este indicată utilizând scara germană de duritate a apei (°dH) sau scara franceză de duritate a apei (°fH).

Sursele de apă cu duritatea de peste 6°dH (9°fH) trebuie dedurizate. Acest lucru se realizează automat cu ajutorul dedurizatorului încorporat. Pentru o funcționare optimă a dedurizatorului, acesta trebuie reglat la duritatea sursei de apă. Din momentul în care ați reglat agentul de dedurizare a apei, utilizați doze adecvate de detergent și agent de clătire pentru apă cu duritate mică.

Contactați regia de apă locală pentru a verifica duritatea apei din zona dvs.

Efectuați o notă cu duritatea apei: _____

Dacă duritatea apei depășește 50°dH (89°fH), vă recomandăm să conectați un dedurizator extern.

! ATENȚIE!

Apa dură lasă un strat alb pe vase și pe mașina de spălat vase. Prin urmare, este important să selectați setarea corectă pentru dedurizator! Consultați Duritatea apei.

Nu puneți niciodată în funcțiune mașina de spălat vase cu un compartiment pentru sare gol dacă sursa de apă are duritatea apei mai mare de 6°dH (9°fH).

Pentru a evita petele de rugină, un program al mașinii de spălat vase trebuie să fie pornit imediat după ce adăugați sarea.

Setați Agentul de clătire

Secțiunea Setări descrie modul în care se setează dozajul agentului de clătire.

Completați cu soluție de clătire

Dacă utilizați soluție de clătire, uscarea este mai rapidă și rezultatul obținut este mai bun. De asemenea, veți obține un rezultat mai bun al spălării cu farfurii transparente, fără pete.

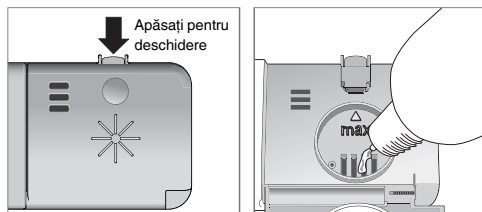

1. Deschideți capacul compartimentului pentru agentul de clătire.
2. Completați cu grijă cu soluție de clătire până la nivelul marcat **max.**
3. Ștergeți toți stropii de agent de clătire din jurul compartimentului.
4. Închideți ferm capacul.

Setați Duritatea apei

Capitolul Setări descrie modalitatea de reglare a dedurizatorului.

Completați cu sare

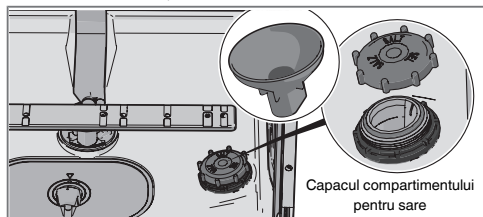

1. Deșurubați capacul compartimentului pentru sare.
2. Plasați pânna livrată cu mașina de spălat vase în gaura de umplere a compartimentului pentru sare. Mai întâi, turnați aproximativ 1 litru de apă.
3. Apoi adăugați sare, la un maxim de 1,0 kg, până când compartimentul este plin. Utilizați sare cu granulație mare sau sare specială pentru mașini de spălat vase.
4. Ștergeți orice exces de sare astfel încât capacul să se poată înșuruba ferm.

Încărcarea mașinii de spălat vase

Spălarea vaselor mai puțin poluantă

- Nu clătiți sub apă curentă. Pur și simplu răzuiviți particulele de mâncare mari înainte de încărcarea în mașina de spălat vase.
- Alegeți un detergent ecologic. Citiți declarația de protecție a mediului de pe ambalaj!
- Pentru a economisi energie, nu porniți mașina de spălat vase până când nu este încărcată complet.
- Dacă vasele sunt doar puțin murdare, puteți selecta o un program cu o temperatură scăzută.
- Rezultatele uscării sunt mai bune dacă folosiți opțiunea Deschidere automată care deschide automat ușa mașinii de spălat vase. Înainte de a descărca mașina de spălat vase, așteptați până când mașina de spălat vase indică faptul că programul s-a terminat și farfuriile s-au răcit. (Dacă mașina de spălat vase este încorporată, mobilierul din jur trebuie să fie rezistent la orice fel de condensare de la mașina de spălat vase.)

Vasele fragile

Unele vase de gătit nu pot fi spălate în siguranță cu mașina de spălat vase. Această situație se poate datora câtorva motive. Unele materiale nu pot rezista la o încălzire puternică, altele pot fi deteriorate de detergentul de spălat vase.

Aveți grijă cu, de exemplu, articolele realizate manual, decorațiunile fragile, articolele din sticlă/cristal, argint, cupru, aluminiu, lemn și plastic. Căutați marcajul „Sigur pentru mașina de spălat vase”.

De avut în vedere

- Toate suprafețele murdare ar trebui plasate orientate în sus și în jos!
- Farfuriile nu trebuie puse unele în sau pe altele.
- Înclinați vasele cu cavități, cum ar fi câniile, astfel încât apa de clătire să se scurgă de pe acestea. Este la fel de important și pentru articolele din plastic.
- Asigurați-vă că articolele mici nu pot să cadă prin coșul mașinii de spălat vase. Așezați-le în raftul superior pentru tacâmuri.

NOTĂ!

Verificați dacă brațele de stropire se rotesc liber.

Coșurile mașinii de spălat vase

Mașina de spălat vase este echipată cu un raft superior pentru tacâmuri, un coș superior și un coș inferior.

Aspectul coșurilor poate să difere în funcție de configurarea mașinii de spălat vase.

ATENȚIE!

Aveți grijă cu coșurile mașinii de spălat vase încărcate complet. Împingeți coșurile în interior pentru a evita riscul răsturnării mașinii de spălat vase.

Raftul superior pentru tacâmuri

Raftul superior pentru tacâmuri are spațiu pentru tacâmuri, polonice, teluri, tacâmuri de masă și articole similare.

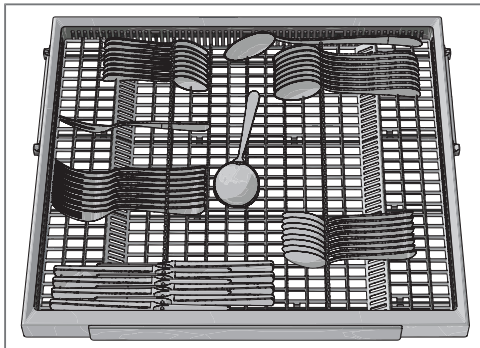

Coșul superior

Puneți paharele, ceștile, bolurile, farfuriile și farfuriorele în coșul superior. Toate suprafețele murdare trebuie plasate orientate în sus și în jos! Paharele de vin trebuie plasate pe sertarul pentru pahare de vin, iar cuțitele trebuie plasate în suportul pentru cuțite din partea dreaptă (dacă este montat).

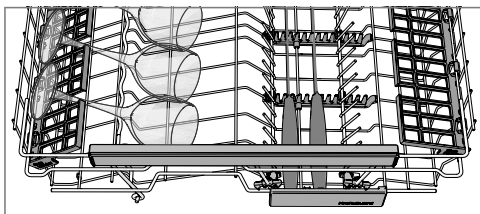
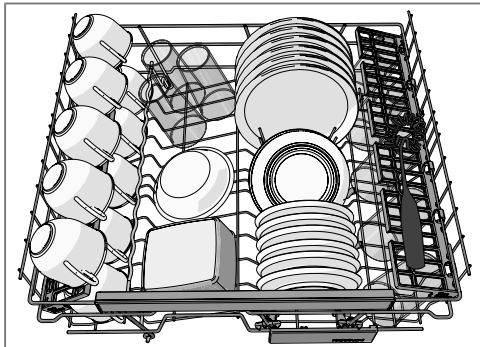

Ridicarea și coborârea coșului superior

1. Trageți afară coșul superior.
2. Apucați cu ambele mâini părțile laterale ale coșului superior și ridicați-l.
3. Ridicați în mod repetat coșul cu ambele mâini pentru a-i schimba poziția. (Coșul superior poate fi poziționat în

trei poziții.) Când coșul superior este în poziția cea mai înaltă, ridicarea acestuia îl va readuce în poziția inferioară. Rețineți că ambele părți laterale ale coșului trebuie să fie poziționate întotdeauna la aceeași înălțime.

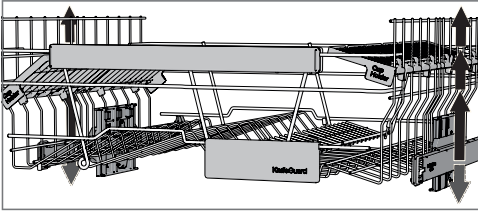

Bare pliabile

Delimitatoarele pliabile pot fi pliate în sus sau în jos pentru a ușura încărcarea oalelor, bolurilor și paharelor. Eliberați delimitatoarele pliabile apăsând siguranța spre interior înainte de a le regla poziția.

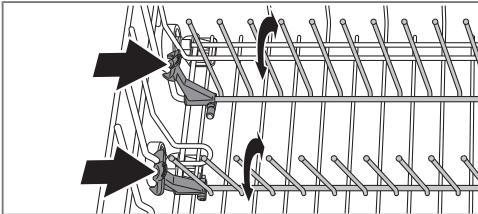

Coșul inferior

Plasați tăvile, platourile, vasele pentru servit și oalele în coșul inferior.

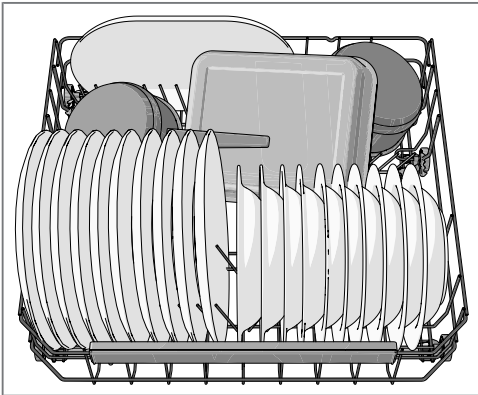

Bare pliabile

Pliați în jos delimitatoarele pliabile (suporturile pentru farfurii) când spălați oale. Eliberați delimitatoarele pliabile apăsând siguranța spre interior înainte de a le regla poziția.

Adăugați detergent

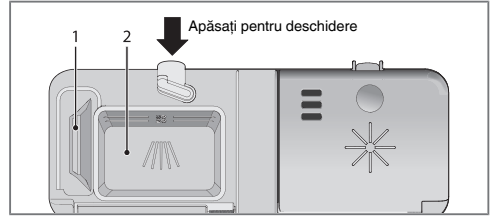

1. Compartiment detergent prespălare
2. Compartiment detergent spălare

Detergentul este adăugat în conformitate cu duritatea apei.

Urmați instrucțiunile de pe ambalajul detergentului. Această mașină de spălat vase este echipată cu un agent de dedurizare a apei, astfel încât trebuie să utilizați doze adecvate de detergent și agent de clătire pentru apă cu nivel scăzut de duritate.

Prea mult detergent poate avea ca rezultat o spălare a vaselor mai puțin eficientă, determinând totodată și un impact mai mare asupra mediului.

Compartimentul pentru detergent trebuie să fie uscat la adăugarea de detergent. Există un compartiment pentru prespălare și unul pentru spălarea principală. Dacă se utilizează detergent pulbere sau lichid, adăugați o cantitate mică de detergent în compartimentul de prespălare. Contactați producătorul de detergent dacă aveți întrebări cu privire la detergent.

NOTĂ!

Utilizați numai detergent destinat mașinii de spălat vase! Lichidul de spălare nu trebuie utilizat deoarece spuma care se formează împiedică funcționarea eficientă a mașinii de spălat vase.

Tabletele pentru mașina de spălat vase

Înjumătățiți tableta în cazul în care este dificil să închideți capacul dozatorului. Există riscul ca detergentul să nu fie eliberat corespunzător în cazul în care capacul este strâns și nu se va deschide corect.

NOTĂ!

Tabletele pentru mașina de spălat nu sunt recomandate pentru programe scurte (mai puțin de 75 de minute). În loc de acestea utilizați detergent pulbere sau lichid pentru mașina de spălat vase.

Detergent tot-în-1

Pe piață există mai multe tipuri de detergenți tot-în-1. Citiți instrucțiunile de utilizare pentru aceste produse cu atenție.

Capitolul Setări descrie modul de activare a modului avansat (detergent 3-în-1/tot-în-1). Rețineți că sarea trebuie pusă în compartimentul pentru sare. Dacă nu sunteți mulțumiți de rezultatele spălării sau uscării, dezactivați setarea modului avansat (detergent 3-în-1/tot-în-1) și completați cu sare, detergent și soluție de clătire. Consultați capitolul Înainte de a spăla pentru prima dată.

NOTĂ!

Rezultate optime de spălare și uscare sunt obținute utilizând detergent de spălat vase normal împreună cu soluție de clătire adăugată separat și sare.

Comutatorul de alimentare principal

Apăsați și mențineți apăsat comutatorul de alimentare principal până când afișajul pornește. De asemenea, verificați dacă robinetul de apă este deschis.

PROGRAMS - Alegeți programul

Alegeți un program care să se potrivească tipului de farfurii și gradului de murdărie al acestora. Spălare eco este întotdeauna preselectat.

Apăsați pe programul ales până când simbolul programului este activat.

auto

45-65° Spălare automată

Mașina de spălat vase poate măsura cât de murdare sunt vasele și reglează consumul de apă și temperatura în mod adecvat. Când maina este nou instalată, programul trebuie să fie executat de cinci ori înainte de a fi complet adaptat și de a putea furniza rezultatele optime.

auto

45-65° Spălare automată¹⁾ + SpeedWash +

Deschidere automată

Un program eficient pentru utilizare zilnică pentru resturi ușor întărite. (Programul nu este destinat alimentelor arse, de exemplu tăvi pentru cuptor.)



70° Spălare dificilă

Program pentru vase foarte murdare, precum tigăile, caserolele și tăvile. Dacă aceste vase nu acoperă complet volumul mașinii de spălat vase, puteți adăuga platouri și alte articole similare.

ECO

55° Spălare eco

Acest program este destinat curățării vaselor murdare obișnuite, fiind cel mai eficient program în ceea ce privește consumul de energie și apă.



35° Spălare rapidă

Acest program este utilizat pentru pahare și obiecte din porțelan care sunt puțin murdare, precum ceștile de cafea.

În combinație cu SpeedWash, este obținut un program mai scurt (15 minute).



*° Clătire și păstrare

Utilizat pentru a clăti vase în timp ce așteptați ca mașina de spălat vase să fie încărcată complet.

EXTRA - Selectarea opțiunilor

Pentru a selecta o opțiune, apăsați unul dintre butoanele de opțiuni până când opțiunea este activată. Opțiunile disponibile diferă între programe, iar unele opțiuni nu pot fi combinate (opțiunile disponibile sunt luminate slab).



SpeedWash

Această opțiune scurtează timpul programului, dar folosește mai multă energie și apă.



Deschidere automată

Ușa mașinii de spălat vase se deschide automat, ceea ce îmbunătățește rezultatele uscării. Înainte de a descărca mașina de spălat vase, așteptați până când mașina de spălat vase indică faptul că programul s-a terminat și farfuriile s-au răcit. (Dacă mașina de spălat vase este încorporată, mobilierul din jur trebuie să fie rezistent la orice fel de condensare de la mașina de spălat vase.)

NOTĂ!

Ușa mașinii de spălat vase nu trebuie să fie blocată când este setată să se deschidă automat. Aceasta poate împiedica funcția de blocare a ușii.



Extra igiena

Această opțiune este destinată pentru situațiile în care cerințele de igienă sunt foarte ridicate, cum ar fi la spălarea biberonelor și tocătoarelor. Temperatura este crescută în spălarea principală și clătirea finală.



Pornire întârziată

Când selectați Pornire întârziată, mașina de spălat vase va porni la 1-24 de ore după ce închideți ușa.

¹⁾ Această combinație (Spălare automată + SpeedWash + Deschidere automată) este cunoscută și ca QuickIntensive (90 minute).

1. Apăsati butonul o dată pentru a activa Pornire întârziată. Apăsati butonul de câteva ori – sau mențineți-l apăsat – pentru seta numărul de ore dorit.
2. Închideți ușa și mașina de spălat vase numără 1 oră la un moment dat și pornește după întârzierea selectată.

Dacă doriți să revocați opțiunea Pornire întârziată, deschideți ușa și apăsați și mențineți apăsat comutatorul de alimentare principal până când afișajul se stinge.

Porniți mașina de spălat vase

Închideți ușa pentru a porni mașina de spălat vase. În cazul în care comutatorul de alimentare principal este pornit, mașina de spălat vase va porni în mod automat când ușa este închisă.

TIME - Timpul rămas

După ce ați ales un program și opțiunile, este afișat timpul necesar programului la ultima utilizare.

După ce ați pornit mașina de spălat vase, afișajul afișează timpul rămas al programului. Timpul rămas este actualizat după ce apa pentru clătirea finală a fost încălzită.

Acesta poate diferi cumva din când în când în funcție de temperatura sursei de apă, cantitatea de vase, temperatura ambiantă și alți factori.

Afișajul frontal

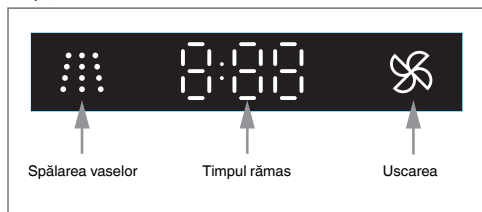

Oprirea sau schimbarea unui program

Dacă doriți să schimbați programul după pornirea mașinii de spălat vase, deschideți ușa, apoi apăsați și mențineți apăsat comutatorul de alimentare principal până când afișajul se stinge. Adăugați mai mult detergent în cazul în care capacul dozatorului de detergent a fost deschis. Apoi apăsați comutatorul de alimentare principal, alegeți un program nou și închideți ușa.

Dacă doriți să mai adăugați farfurii

Deschideți ușa. Mașina de spălat vase se oprește automat. Adăugați vasele și închideți ușa. După un anumit timp, mașina de spălat vase continuă programul.

Dacă mașina de spălat vase este oprită din cauza unei pene de curent

Dacă programul mașinii de spălat vase nu a fost finalizat, programul întrerupt continuă când alimentarea este restabilită.

NOTĂ!

În timpul uscării, programul este întrerupt dacă alimentarea este oprită sau ușa este deschisă pentru mai mult de 2 minute.

La încheierea programului

Din momentul în care programul a fost finalizat, pe afișaj apare „End”.

La sfârșitul programului se va auzi un semnal scurt. Capitolul Setări descrie modul în care puteți să schimbați această funcție.

Mașina de spălat vase se oprește automat după terminarea programului. Opriti robinetul de apă după fiecare utilizare.

Cum să obțineți cele mai bune rezultate de uscure

- Încărcați complet mașinile de spălat vase.
- Înclinați vasele cu cavități, cum ar fi căniile, astfel încât apa de clătire să se scurgă de pe acestea. Este la fel de important și pentru articolele din plastic.
- Completați cu soluție de clătire sau măriți nivelul dozajului soluției de clătire.
- Activați opțiunea Deschidere automata.
- Lăsați farfuriile să se răcească înainte de a descărca mașina de spălat vase.

Descărcarea mașinii de spălat vase

Porțelanul fierbinte este mai fragil. Lăsați farfuriile să se răcească înainte de a descărca mașina de spălat vase.

Descărcați prima dată coșul inferior pentru a evita eventualele stropi de apă care ar putea să cadă din coșul superior pe farfuriile din coșul inferior.

Programe speciale

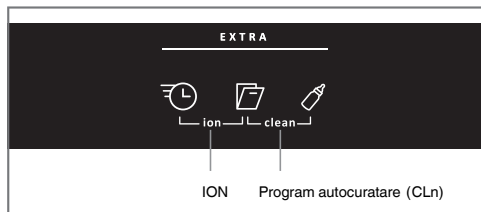

Apăsati și mențineți apăsați butoanele de opțiuni adecvate pentru a activa un program special. Programul începe când ușa este închisă.

ION

Acest program previne mirosurile neplăcute de la farfuriile murdare lăuate în mașina de spălat vase. Activați programul până când rulează un program al mașinii de spălat vase. Ventilatorul și ionizatorul sunt activate la intervale pentru 72

ore. (Nu utilizați acest program în spații închise, cu ventilație insuficientă.)

Textul ION este afișat pe afișaj când funcția este activă.

SFAT!

Dacă doriți să dezactivați programul ION pentru a porni un program al mașinii de spălat vase, deschideți ușa și apoi apăsați și mențineți apăsat comutatorul de alimentare principal până când afișajul se stinge. Reporniți mașina de spălat vase.

Program autocuratare (CLn)

Programul de autocurățare pentru curățarea igienică a cuvei mașinii de spălat vase, brațelor de stropire și țevilor de stropire.

Acest program trebuie rulat (fără farfurii în mașina de spălat vase) utilizând detergent obișnuit de spălat vase sau acid citric. Pe piață se găsesc și agenți de curățare speciali pentru mașina de spălat vase. Pentru îndepărtarea depunerilor de calcar, consultați Cuvă mașinii de spălat vase din capitolul Îngrijirea și curățarea.

Diagrama programului

PROGRAMS - Program	Detergent, compartiment 1 / 2 (ml)	EXTRA - Opțiuni	Prespălări	Spălare princi- pală	Număr de clă- tiri	Clătire finală	Valori de consum ¹⁾		
							Timpu l spălării vaselor (aprox. ore/min)	Energie (aprox. kWh)	Cons. de apă (l)
Spălare automată	--- / 25	Deschidere automata	1-3	50-65 °C	2-3	65 °C	2:10-2:50	0,9-1,5	11-20
Spălare dificilă	10 / 25		2	70 °C	2	70 °C	2:55	1,7	17
Spălare eco ²⁾	--- / 25	Deschidere automata	1	55 °C	2	49 °C	3:00	0,86	9,5
Spălare rapidă	--- / 10			35 °C	1	25 °C	0:20	0,2	10
Clătire și păstrare	--- / ---				1	--- °C	0:07	0,01	3

1) Valorile consumului variază în funcție de temperatura apei de intrare, temperatura camerei, dimensiunea încărcării, funcțiile suplimentare selectate și altele.

2) Acest program de spălare a vaselor este ciclul de curățare standard utilizat să compileze informațiile de etichetare de energie. Acesta este conceput pentru spălarea vaselor murdare în mod normal și este cel mai eficient program cu privire la consumul combinat de energie și apă.

Deschideți meniul de setări:



- 1.. Mai întâi, deschideți ușa. Opriti mașina. Apăsați și mențineți apăsat comutatorul de alimentare principal până când afișajul se aprinde.
- 2.. Într-un interval de 10 secunde:
- apăsați butonul de programe pentru Spălare automată și butonul de opțiuni pentru SpeedWash.
- 3.. Afișajul afișează meniul de setări (setarea actuală și valoarea setată actuală a sa).
(Leșiți din meniu răsfoind în meniu sau apăsând comutatorul de alimentare principal.)

auto
45-65° +

Răsfoiți în meniul de setări:

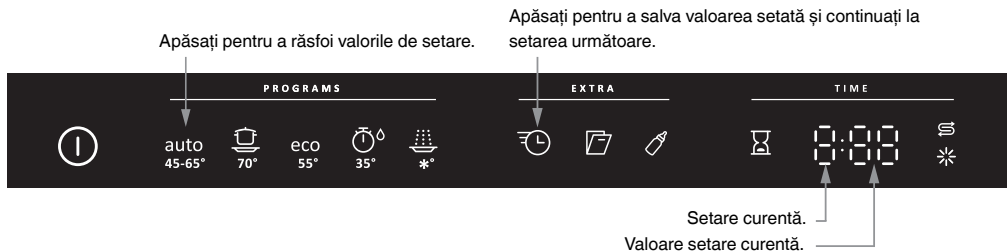

Acum puteți regla următoarele setări:

Setări	Opțiuni	
1. Agentul de clătire	1:00 - 1:05	<p>Setare de dozaj agent de clătire.</p> <p>Măriți dozajul agentului de clătire:</p> <ul style="list-style-type: none"> • Dacă vasele au filigrane. <p>Micșorați dozajul soluției de clătire:</p> <ul style="list-style-type: none"> • Dacă vasele au o peliculă aderentă albă/albastră. • Dacă vasele au striații. • Formare de spumă. Dacă aveți apă cu nivel foarte scăzut de duritate, agentul de clătire poate fi diluat în proporție de 50:50 cu apă. <p><i>Preselectat din fabrică: 05</i></p>

Setări	Opțiuni																																		
2. Duritatea apei	2:00 - 2:09	<p>Reglarea dedurizatorului de apă. Selectați o setare în funcție de duritatea sursei de apă. Este important ca setarea să fie corectă!</p> <table border="1"> <thead> <tr> <th>Scara germană de duritate a apei</th> <th>Scara franceză de duritate a apei</th> <th>Setarea recomandată</th> </tr> </thead> <tbody> <tr> <td>0-5°dH</td> <td>0-9°fH</td> <td>2:00</td> </tr> <tr> <td>6-8°dH</td> <td>10-14°fH</td> <td>2:01</td> </tr> <tr> <td>9-11°dH</td> <td>15-20°fH</td> <td>2:02</td> </tr> <tr> <td>12-14°dH</td> <td>21-25°fH</td> <td>2:03</td> </tr> <tr> <td>15-19°dH</td> <td>26-34°fH</td> <td>2:04</td> </tr> <tr> <td>22-24°dH</td> <td>35-43°fH</td> <td>2:05</td> </tr> <tr> <td>25-29°dH</td> <td>44-52°fH</td> <td>2:06</td> </tr> <tr> <td>30-39°dH</td> <td>53-70°fH</td> <td>2:07</td> </tr> <tr> <td>40-49°dH</td> <td>71-88°fH</td> <td>2:08</td> </tr> <tr> <td>50°dH</td> <td>89°fH</td> <td>2:09</td> </tr> </tbody> </table> <p>Nu uitați să puneți sare în compartimentul pentru sare după ce ați setat dedurizatorul 2:01 - 2:09.</p> <p><i>Pentru o sursă de apă cu duritatea sub 6°dH (9°fH), selectați 2:00. Dedurizatorul este dezactivat și nu este nevoie de sare.</i></p> <p><i>Preselectat din fabrică: 04</i></p>	Scara germană de duritate a apei	Scara franceză de duritate a apei	Setarea recomandată	0-5°dH	0-9°fH	2:00	6-8°dH	10-14°fH	2:01	9-11°dH	15-20°fH	2:02	12-14°dH	21-25°fH	2:03	15-19°dH	26-34°fH	2:04	22-24°dH	35-43°fH	2:05	25-29°dH	44-52°fH	2:06	30-39°dH	53-70°fH	2:07	40-49°dH	71-88°fH	2:08	50°dH	89°fH	2:09
Scara germană de duritate a apei	Scara franceză de duritate a apei	Setarea recomandată																																	
0-5°dH	0-9°fH	2:00																																	
6-8°dH	10-14°fH	2:01																																	
9-11°dH	15-20°fH	2:02																																	
12-14°dH	21-25°fH	2:03																																	
15-19°dH	26-34°fH	2:04																																	
22-24°dH	35-43°fH	2:05																																	
25-29°dH	44-52°fH	2:06																																	
30-39°dH	53-70°fH	2:07																																	
40-49°dH	71-88°fH	2:08																																	
50°dH	89°fH	2:09																																	
3. Mod avansat (detergent 3-în-1/tot-în-1)	3:00 (Oprit) 3:01 (Pornit)	<p>Puteți să activați această setare când folosiți detergent 3-în-1/tot-în-1. Programele mașinii de spălat vase se adaptează automat pentru a furniza în permanență cele mai bune rezultate posibile de spălare și uscare. Dacă activați această setare, nu trebuie să adăugați soluție de clătire deoarece această opțiune dezactivează doza-jul soluției de clătire. De asemenea, aceasta reduce cantitatea de sare adăugată în dedurizator. Rețineți că sarea trebuie pusă în compartimentul pentru sare.</p> <table border="1"> <thead> <tr> <th>NOTĂ!</th> </tr> </thead> <tbody> <tr> <td>În scopul de a obține rezultate bune în ceea ce privește spălarea vaselor, este esențial să verificați ce tip de detergent sau produs all-in-one se adaptează optim cerințelor dvs! Citiți cu atenție ambalajul detergentului pentru informații despre utilizarea corespunzătoare. Urmați întotdeauna instrucțiunile pentru utilizare sau informațiile de pe ambalajul detergentului!</td> </tr> </tbody> </table>	NOTĂ!	În scopul de a obține rezultate bune în ceea ce privește spălarea vaselor, este esențial să verificați ce tip de detergent sau produs all-in-one se adaptează optim cerințelor dvs! Citiți cu atenție ambalajul detergentului pentru informații despre utilizarea corespunzătoare. Urmați întotdeauna instrucțiunile pentru utilizare sau informațiile de pe ambalajul detergentului!																															
NOTĂ!																																			
În scopul de a obține rezultate bune în ceea ce privește spălarea vaselor, este esențial să verificați ce tip de detergent sau produs all-in-one se adaptează optim cerințelor dvs! Citiți cu atenție ambalajul detergentului pentru informații despre utilizarea corespunzătoare. Urmați întotdeauna instrucțiunile pentru utilizare sau informațiile de pe ambalajul detergentului!																																			
4. Volum alarmă	4:00 - 4:03	Mașina de spălat vase utilizează o alarmă pentru a indica momentul în care programul s-a finalizat sau momentul în care a survenit o defecțiune.																																	

☼ Completați cu soluție de clătire

Când este necesar să se completeze cu agent de clătire, simbolul de mai sus se aprinde pe afișaj.

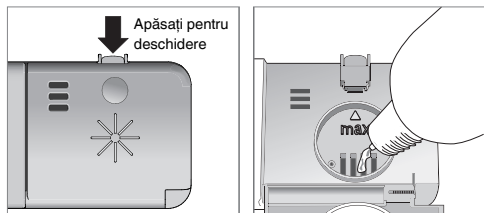

1. Deschideți capacul compartimentului pentru agentul de clătire.
2. Completați cu grijă cu soluție de clătire până la nivelul marcat **max**.
3. Ștergeți tot stropii de agent de clătire din jurul compartimentului.
4. Închideți ferm capacul.

După completare, durează un timp până când simbolul dispare.

Ⓢ Completați cu sare

Când este necesar să se completeze cu sare, simbolul de mai sus se aprinde pe afișaj.

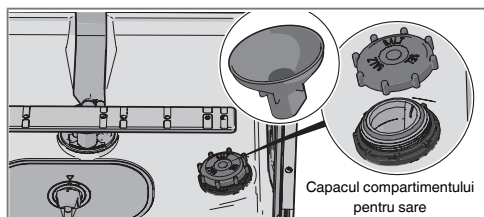

Când sarea se termină, defaceți capacul și umpleți containerul cu sare. Apa este necesară numai prima dată! Ștergeți și strângeți. Rulați un program pentru a vă asigura orice sare din mașina de spălat vase este clătită.

După completare, durează un timp până când simbolul dispare.

⚠ ATENȚIE!

Pentru a evita petele de rugină, un program al mașinii de spălat vase trebuie să fie pornit imediat după ce adăugați sarea.

Nu turnați niciodată detergent în compartimentul pentru sare. Acesta distruge agentul de dedurizare a apei!

Filtrul grosier

Prefiltrul reține particulele de mâncare mai mari, care nu pot trece prin pompa de evacuare. Goliți prefiltrul în funcție de necesitate.

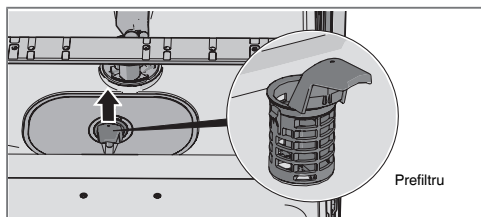

1. Ridicați prefiltrul prin intermediul mânerului.
2. Goliți prefiltrul. Nu uitați să îl puneți la loc!

Filtru subțire

Reziduurile care se adună pe filtrul fin sunt îndepărtate automat în timpul fiecărei spălări. Curățați filtrul fin dacă este necesar.

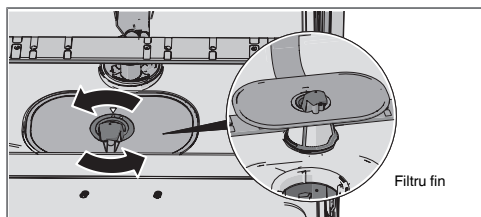

1. Rotiți mânerul în sens antiorar.
2. Ridicați filtrul drept în sus utilizând mânerul. Eliberați filtrul grosier pentru a curăța filtrul fin.
3. Montați la loc în ordine inversă. Verificați dacă marginile etanșează corespunzător când repositionați filtrul subțire.
4. Blocați filtrul pe poziție rotind mânerul în sens orar până la poziția de oprire. Mânerul trebuie să fie îndreptat direct spre afară față de mașina de spălat vase.

NOTĂ!



Rezultatele spălării pot fi influențate dacă filtrele sunt montate incorect. Vă rugăm să rețineți că mașina de spălat vase nu trebuie să fie utilizată fără filtrele montate pe poziție!

NOTĂ!

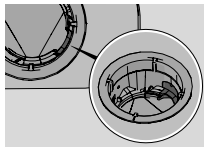

Verificați dacă dopul colorat din partea dreaptă a scurgerii din partea inferioară este pe poziție.

Brațele de stropire

Uneori este posibil să se blocheze orificiile și rulmenții. Îndepărtați toate reziduurile utilizând un ac sau ceva similar. De asemenea, brațele de stropire au orificii dedesubt.

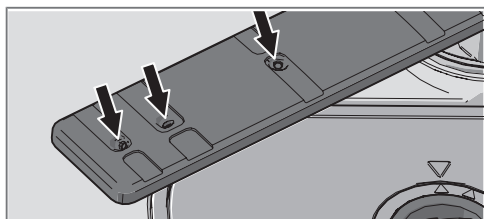

Pentru a facilita curățarea, puteți să îndepărtați brațele de stropire. Ulterior, nu uitați să le montați ferm înapoi pe poziție.

Brațul de stropire inferior

- Trageți brațul de stropire inferior drept în sus pentru a-l elibera.

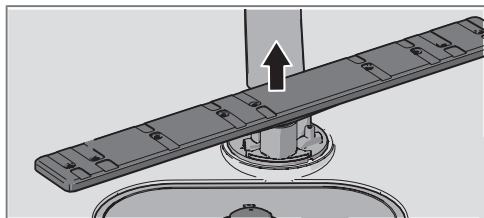

Brațul de stropire superior

1. Trageți afară coșul superior.
2. Deșurubați rulmenții brațului de stropire în sens orar pentru a scoate brațul de stropire de la coșul superior.

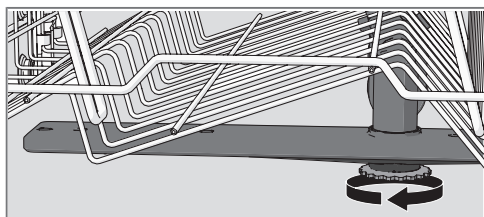

Ușa și garnitura ușii

Curățați în mod regulat părțile laterale ale ușii și garnitura ușii. Utilizați o cârpă ușor umedă (cu puțin agent de curățare dacă este necesar).

Panoul frontal

Mențineți butoanele curate și neafectate de grăsime. Curățați-le prin ștergere cu o cârpă uscată sau ușor umedă. Nu utilizați niciodată agenți de curățare – aceștia ar putea zgâria suprafața. Utilizați comutatorul de alimentare principal pentru a opri mașina de spălat vase înainte de a curăța butoanele pentru a evita orice activare neintenționată a butoanelor.

Cuva mașinii de spălat vase

Cuva mașinii de spălat vase a fost fabricată din inox și este menținută curată prin utilizarea normală.

Depuneri de calcar

Dacă aveți apă dură, se pot forma depuneri de calcar în mașina de spălat vase. În această situație, rulați un program de autocurățare cu două linguri de acid citric în compartimentul pentru detergent (fără fărufuri în mașina de spălat vase). Consultați Program autocurățare din capitolul Utilizarea mașinii de spălat vase.

Desfundarea pompei de scurgere

Dacă mașina de spălat vase conține încă apă după ce programul s-a terminat, este posibil ca ceva să blocheze pompa de scurgere. Puteți debloca pompa de scurgere cu ușurință.

1. Opriti mașina de spălat vase utilizând comutatorul de alimentare principal și deconectați-o de la priză.
2. Scoateți filtrul grosier și filtrul fin.
3. Scoateți apa din cuva mașinii de spălat vase.
4. Pentru a verifica pompa de scurgere, scoateți dopul colorat din partea dreaptă a scurgerii din partea inferioară.
5. Rotiți cu mâna roțița pompei aflată în spatele dopului pompei de scurgere. Îndepărtați cu grijă orice articol.
6. Înlocuiți dopul pentru pompa de scurgere și filtrele grosier și fin.
7. Conectați mașina din nou.

Dacă mașina de spălat vase tot nu pornește și se aude un sunet huruit, a fost activată protecția la inundație.

- Opriti apa.
- Scoateți ștecărul din priză de perete.
- Apelați la echipa de service.

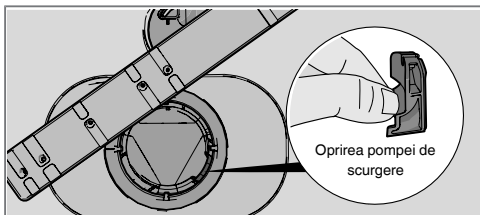

Oprirea pompei de scurgere

NOTĂ!

Nu uitați să înlocuiți dopul pompei de scurgere.

Deblocarea filtrului furtunului de alimentare

Dacă alimentarea cu apă conține particule mici, filtrul exterior de pe furtunul de alimentare se poate bloca, având ca rezultat Defect alimentare apă.

1. Oprii mașina de spălat vase utilizând comutatorul de alimentare principal și deconectați-o de la priză.
2. Închideți robinetul de apă.
3. Deconectați furtunul de alimentare.
4. Îndepărtați cu grijă filtrul exterior de la furtunul de alimentare și curățați-l.
5. Înlocuiți filtrul și verificați dacă garnitura este poziționată corect.
6. Conectați furtunul de alimentare ferm pe poziție.
7. Conectați mașina de spălat vase la priză și porniți robinetul de apă. Lăsați să se regleze presiunea și verificați dacă este etanșă conexiunea.

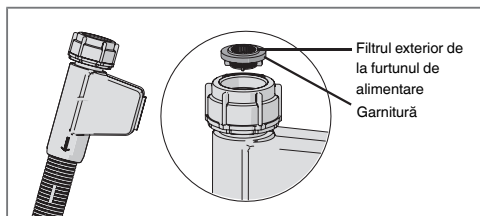

Depanarea

Tipul de defecțiune de pe afișaj		Acțiune
F10	Supraumplere	Curățați pompa de scurgere. Consultați secțiunea Îngrijirea și curățarea. Dacă problema persistă, apelați la echipa de service.
F11	Defect evacuare apă	Consultați „Rămâne apă în mașina de spălat vase” în tabelul „Problemă” de mai jos. Dacă problema persistă, apelați la echipa de service.
F12	Defect alimentare apă	Verificați dacă robinetul de apă este deschis. Verificați dacă filtrul exterior de pe furtunul de alimentare nu este blocat. Consultați Deblocarea filtrului furtunului de alimentare din capitolul Îngrijirea și curățarea. Dacă problema persistă, apelați echipa de service.
F40	Scurgeri de apă la electrovalvă	Opriti robinetul de apă și apelați la echipa de service!
F52	Eroare nivel de apă	Curățați filtrul grosier și filtrul fin. Verificați dacă filtrul exterior de pe furtunul de alimentare nu este blocat. De asemenea, verificați dacă furtunul de scurgere este montat în conformitate cu instrucțiunile de instalare. Dacă problema persistă, apelați echipa de service.
F54	Supraumplere	Opriti robinetul de apă și apelați la echipa de service!
F56	Eroare circulare	Apelați la echipa de service.

Apăsăți orice buton pentru a elimina mesajul de eroare.

Problemă	Cauze posibile	Măsura
Butoanele nu reacționează când sunt apăstate.	Ați apăsat butoanele prea repede după deschiderea ușii.	Așteptați un moment și încercați din nou.
	Butoanele sunt murdare.	Curățați cu o cârpă uscată sau ușor umezită.
	Ușa este închisă.	Deschideți ușa. Butoanele reacționează la utilizare numai când ușa este deschisă.
Imposibil de închis ușa.	Coșurile nu sunt poziționate corect.	Verificați dacă sunt corect poziționate pe orizontală coșurile. Verificați dacă vasele nu blochează coșurile să gliseze corect pe poziție.
	Mecanismul de blocare a ușii nu face clic pe poziție și nu se blochează.	Verificați mecanismul de blocare a ușii. Dacă acesta nu face clic pe poziție și nu se blochează, deschideți ușa. Apăsăți și mențineți apăsat butonul pentru Deschidere automată opțiune timp de 15 secunde. Apoi așteptați 30 de secunde. Închideți ușa. Verificați dacă mecanismul de blocare a ușii face clic pe poziție și se blochează.

Problemă	Cauze posibile	Măsura
Mașina de spălat vase nu pornește.	Ușa nu este închisă corespunzător.	Verificați.
	Ați deschis mașina de spălat vase pentru a adăuga mai multe vase când un program era în funcțiune.	Închideți ușa și așteptați. După un anumit timp, mașina de spălat vase continuă programul.
	Mecanismul de blocare a ușii nu a făcut clic pe poziție și nu s-a blocat.	Verificați mecanismul de blocare a ușii. Dacă mecanismul de blocare a ușii nu a făcut clic pe poziție și nu s-a blocat, deschideți ușa. Apăsati și mențineți apăsat butonul pentru Deschidere automata opțiune timp de 15 secunde. Apoi așteptați 30 de secunde. Închideți ușa. Verificați dacă mecanismul de blocare a ușii face clic pe poziție și se blochează.
	O siguranță fuzibilă sau un întrerupător automat a fost decuplat.	Verificați.
	Ștecărul nu este introdus în priză de perete.	Verificați.
	Robinetul de apă este închis.	Verificați.
	Inundație/scurgeri.	Verificați.
	Se aude un sunet huroitor (pompa de evacuare) de la mașina de spălat vase și nu se oprește când comutatorul principal este decuplat.	Închideți robinetul de apă. Scoateți ștecărul din priză și apelați la echipa de servicii.
	Verificați dacă a fost selectată opțiunea Pornire întârziată.	Dacă doriți să revocați opțiunea Pornire întârziată, apăsați și mențineți apăsat comutatorul de alimentare principal până când afișajul se stinge. Reporniți mașina de spălat vase.

Problemă	Cauze posibile	Măsura
Vasele nu sunt curate.	Brățele de stropire nu se rotesc.	Scoateți brățele și curățați-le. Verificați dacă vasele nu blochează brățele de stropire.
	Rulmenții sau orificiile brațelor de stropire sunt blocate.	Curățați brățele de stropire. Consultați capitolul Îngrijirea și curățarea.
	Program nepotrivit al mașinii de spălat vase.	Alegeți un program mai lung.
	Dozaj incorect de detergent.	Dozați în conformitate cu duritatea apei. Mult prea mult sau mult prea puțin detergent determină rezultate mai slabe la spălarea vaselor.
	Detergent învechit. Detergentul este un produs perisabil.	Evitați pachetele mari.
	Vase încărcate incorect.	Nu acoperiți obiectele din porțelan cu boluri mari sau ceva asemănător. Evitați plasarea paharelor înalte în colțurile coșurilor.
	Paharele și ceștile s-au răsturnat în timpul programului.	Plasați vasele astfel încât să rămână stabile.
	Filtrele nu sunt montate corect.	Verificați dacă mânerul filtrului este blocat în poziția de oprire. Mânerul trebuie să fie îndreptat direct spre afară față de mașina de spălat vase.
	Oprirea pompei de scurgere lipsește.	Verificați dacă dopul colorat din partea dreaptă a scurgerii din partea inferioară este pe poziție. Consultați capitolul Îngrijirea și curățarea.
Pete pe oțel inoxidabil sau argint.	Unele alimente, precum muștarul, maioneza, lămâia, oțetul, sarea și sosurile, pot cauza pete dacă sunt lăsate prea mult.	Clătiți aceste tipuri de alimente dacă nu pornește imediat mașina de spălat vase. Dacă nu, utilizați programul Clătire și păstrare.
	Toate obiectele din oțel inoxidabil pot cauza apariția petelor pe obiectele din argint dacă vin în contact în timpul spălării vaselor. De asemenea, aluminiul poate cauza producerea petelor pe vase.	Pentru a evita petele și pierderea luciului, separați farfuriile din materiale diferite, cum ar fi argint, inox și aluminiu.

Problemă	Cauze posibile	Măsura
Pete sau pelicule pe vase.	Agent de dedurizare pierde sare.	Verificați strângerea corespunzătoare a capacului compartimentului de sare. În caz contrar, apelați la echipa de service.
	Setare incorectă a agentului de dedurizare a apei.	Consultați secțiunea Setări.
	Setare incorectă de dozaj al agentului de clătire.	Consultați secțiunea Setări.
	Compartimentul pentru sare este gol.	Completați cu sare. Consultați secțiunea Înainte de a spăla pentru prima dată.
	Este utilizat detergentul 3-în-1/tot-în-1, iar setarea mod avansat (detergent 3-în-1/tot-în-1) este activată.	Dezactivați setarea mod avansat (detergent 3-în-1/tot-în-1) și completați cu sare și soluție de curățare.
	Temperatură prea înaltă și/sau prea mult detergent pot cauza corodarea cristalului. Din păcate, aceste deteriorări nu pot fi reparate, doar prevenite.	Spălați obiectele din cristal la o temperatură scăzută și cu cantitate considerată acoperitoare de detergent. Contactați producătorul de detergent.
Vasele au o peliculă aderentă albă/albăstră.	Setare de dozaj a agentului de clătire este prea înaltă.	Reduceți cantitatea. Consultați secțiunile Înainte de a spăla pentru prima dată și Setări. Dacă aveți apă cu nivel foarte scăzut de duritate, puteți dilua agentul de clătire în proporție de 50:50 cu apă.
Pete lăsate după spălare.	Rujul și ceaiul pot fi dificil de îndepărtat prin spălare.	Utilizați un detergent cu un agent de decolorare.
Reziduuri de detergent în compartimentul pentru detergent după spălarea vaselor.	Compartimentul pentru detergent era umed la adăugarea de detergent.	Compartimentul pentru detergent trebuie să fie uscat la adăugarea de detergent.
Sunet huruitor în timpul spălării vaselor.	Vasele nu sunt plasate corect sau brațele de stropire nu se rotesc.	Verificați dacă vasele sunt plasate corect. Rotiți brațele de stropire pentru a vă asigura că se pot roti.
Se aude sunetul unui ventilator chiar dacă nu rulează niciun program al mașinii de spălat vase.	Acest program special ION este activat.	Consultați secțiunea Utilizarea mașinii de spălat vase.
1 minut apare pe afișaj.	Programul durează mai mult decât s-a estimat.	Nicio acțiune. Timpul programului este păstrat și, la următoarea rulare a programului, va fi afișat timpul corectat.

Problemă	Cauze posibile	Măsura
Rămâne apă în mașina de spălat vase.	Filtrele sunt blocate.	Curățați filtrul grosier și filtrul fin.
	Filtrele nu sunt montate corect.	Verificați dacă mânerul filtrului este blocate în poziția de oprire. Mânerul trebuie să fie îndreptat direct spre afară față de mașina de spălat vase.
	Sfărâmături în pompa de evacuare.	Curățați pompa de evacuare. Consultați secțiunea Îngrijirea și curățarea.
	Oprirea pompei de scurgere lipsește.	Verificați dacă dopul colorat din partea dreaptă a scurgerii din partea inferioară este pe poziție. Consultați capitolul Îngrijirea și curățarea.
	Răsucitură la furtunul de evacuare.	Verificați dacă furtunul nu are răsucituri și îndoituri ascuțite.
	Furtunul de evacuare este blocate.	Deconectați furtunul de scurgere în locul unde se conectează la sifonul de scurgere la canalizare. Verificați dacă nu s-au adunat reziduuri și dacă racordul are un diametru interior de cel puțin 14 mm.
Miros neplăcut în mașina de spălat vase.	Murdărie în jurul garniturilor și în colțuri.	Curățați cu o perie de spălat și un pulverizator spumant.
	Au fost selectate programe cu temperatură scăzută pentru o perioadă prelungită.	Executați un program cu temperatură mai înaltă aproximativ o dată pe lună.
	Au fost lăsate farfurii murdare în mașina de spălat vase pentru o perioadă de timp.	Activați programul special ION. Consultați capitolul Utilizarea mașinii de spălat vase.
Miros neplăcut în afara mașinii de spălat vase.	Programul special ION este activat într-un spațiu închis, cu ventilație insuficientă.	Dezactivați programul special ION. Consultați capitolul Utilizarea mașinii de spălat vase.
Vasele nu sunt suficient de uscate.	Opțiunea Deschidere automată nu este activată.	Activați opțiunea Deschidere automată.
	Mașina de spălat vase nu este încărcată complet.	Încărcați complet mașinii de spălat vase.
	Trebuie să completați cu agent de clătire sau dozajul este setat prea redus.	Completați cu agent de clătire sau măriți dozajul agentului de clătire. Consultați secțiunile înainte de a spăla pentru prima dată și Setări.
	Este utilizat detergentul 3-în-1/tot-în-1, iar setarea mod avansat (detergent 3-în-1/tot-în-1) este activată.	Dezactivați setarea mod avansat (detergent 3-în-1/tot-în-1) și completați cu sare și soluție de curățare.

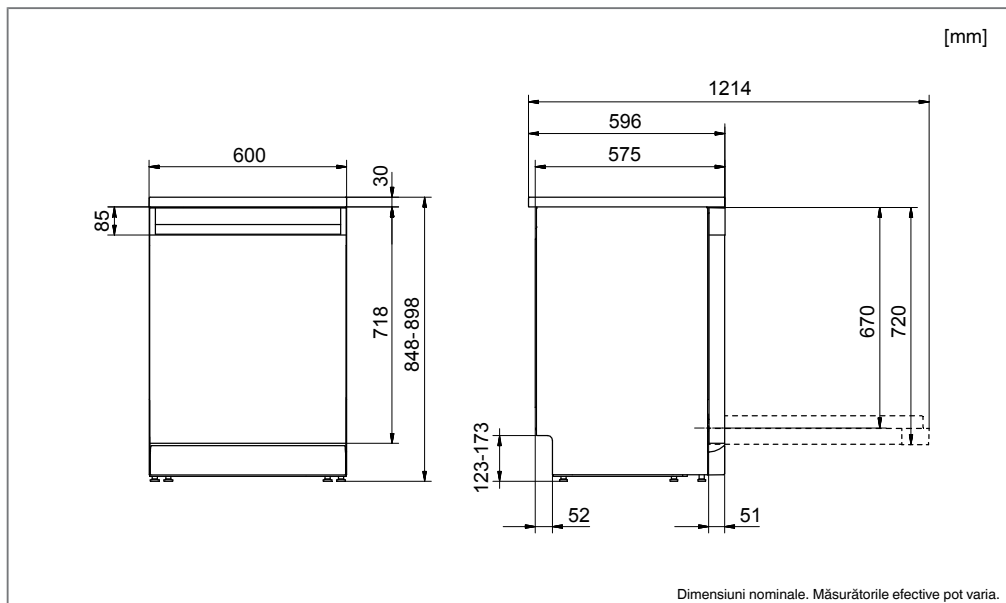

Instrucțiuni de protecție a muncii

- Conexiunile la electricitate, apă și evacuare trebuie să fie realizate de un specialist calificat.
- Respectați întotdeauna reglementările aplicabile pentru apă, evacuare și electricitate.
- Aveți grijă în timpul instalării! Purtați mănuși de protecție! Întotdeauna trebuie să fie două persoane!
- Așezați o tavă de scurgere pe podea, sub mașina de spălat vase, pentru a preveni deteriorările provocate de eventualele scurgeri de apă.
- Înainte de a fixa mașina de spălat pe poziție, testați mașina de spălat executând programul Clătire și păstrare. Verificați dacă mașina de spălat vase se umple cu apă și se golește. De asemenea, verificați dacă există scurgeri la conexiuni.

Protecția de transport pentru ușă

Nu uitați să îndepărtați protecția de transport pentru ușă când despachetați mașina de spălat vase.

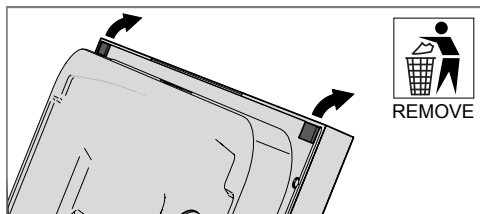

⚠ ATENȚIE!

Oprii alimentarea cu apă când instalați mașina de spălat vase!

Ștecărul trebuie să fie deconectat sau alimentarea la priză trebuie să fie oprită în timp ce se efectuează lucrarea!

Plasarea mașinii de spălat vase

Mașina de spălat vase este concepută pentru o instalare autonomă dar poate fi instalată și sub un blat de bucătărie.

Reglați înălțimea și glisați mașina de spălat vase pe poziție

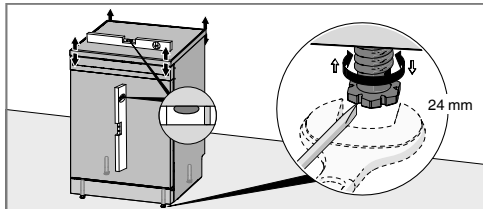

Autonomia

1. Asigurați-vă că zona pe care urmează să fie instalată mașina de spălat vase este fermă. Reglați înălțimea mașinii de spălat vase utilizând cele patru picioare astfel încât mașina de spălat vase să fie poziționată orizontal. Mașina de spălat vase nu trebuie să fie înclinată mai mult de 5 mm.
2. După ce picioarele sunt reglate corespunzător, strângeți piciorul anti-răsturnare ferm de podea.

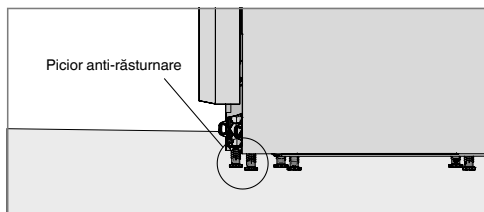

Încorporată

1. Începeți prin a măsura înălțimea dintre pardoseală și marginea inferioară a blatului de bucătărie.
2. Măsurați înălțimea dintre pardoseală și marginea superioară a mașinii de spălat vase.
3. Reglați picioarele din față rotindu-le în sens orar pentru a ridica sau în sens antiorar pentru a coborî mașina de spălat vase.

Aplecați puțin înainte mașina de spălat vase și reglați picioarele din spate cu șurubul din partea din față a mașinii de spălat. Rotiți în sens orar pentru a coborî și în sens antiorar pentru a ridica.

4. Verificați dacă există un spațiu liber de cel puțin 3 mm între partea de dedesubt a blatului de bucătărie și marginea superioară a mașinii de spălat vase.
5. Glisați mașina de spălat vase pe poziție.
 - Descurcați furtunurile de evacuare și de alimentare când mașina este trasă pe poziție.
 - Asigurați-vă că furtunurile nu au răsucituri sau îndoiri ascuțite și că nu există nicio condiție care ar determina deteriorarea furtunurilor.

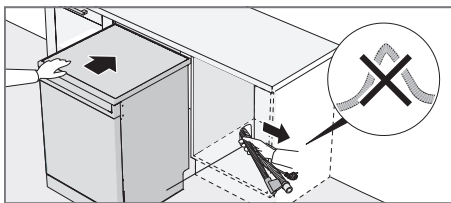

- Verificați dacă mașina de spălat vase este instalată astfel încât ușa să se deschidă liber; în caz contrar funcționalitatea încuietorii ușii poate fi împiedicată.
6. Efectuați toate reglajele finale la picioarele din față (mașina de spălat vase nu trebuie să fie înclinată mai mult de 5 mm).
 7. După ce picioarele sunt reglate corespunzător, strângeți piciorul anti-răsturnare ferm de podea.

Mașina de spălat vase poate fi instalată și într-un loc ridicat, fără blatul său de lucru. Consultați Îndepărtați blatul de lucru al mașinii de spălat vase.

Atașați plinta

(Ambalate, în mașina de spălat vase.)

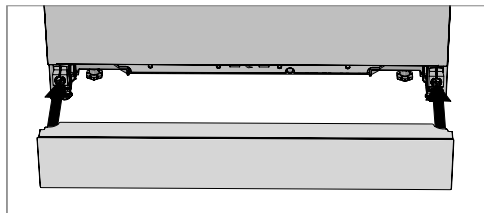

Conexiunea de evacuare

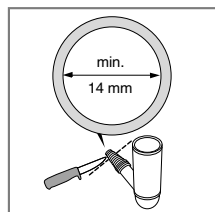
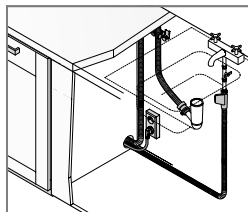

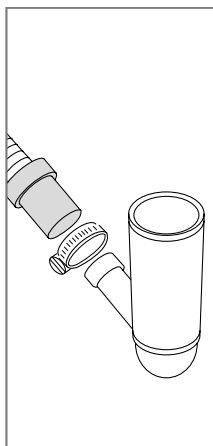
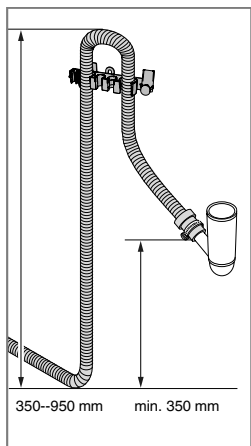

Furtunul de evacuare poate fi extins până la maximum 3 m (lungimea totală a furtunului de evacuare nu trebuie să depășească 4,5 m). Toate țevile de îmbinare și conectare trebuie să aibă un diametru intern de cel puțin 14 mm. Totuși, în mod ideal furtunul de evacuare trebuie înlocuit cu un nou furtun fără îmbinări.

Nicio parte a furtunului de evacuare nu trebuie să fie poziționată la mai mult de 950 mm deasupra părții inferioare a mașinii de spălat vase. Furtunul nu trebuie orientat direct către o evacuare de pardoseală sau ceva similar. În astfel de cazuri, furtunul poate acționa ca un sifon și poate goli mașina de spălat vase.

Furtunul trebuie întotdeauna să descarce la cel puțin 350 mm deasupra părții inferioare a mașinii.

Atașați furtunul de evacuare cu o clemă de furtun. Asigurați-vă că furtunul de evacuare nu este răsucit.

NOTĂ!

Când furtunul de evacuare este poziționat la un ștuț de conexiune de pe sifonul de scurgere la canalizare, furtunul trebuie să fie atașat la aceeași înălțime pe care o are partea de jos a scurgerii (1), în caz contrar apa de vase din canal poate pătrunde înapoi în mașina de spălat vase. Pentru conexiuni alternative, consultați ilustrațiile 2 și 3. Sifonul de scurgere trebuie să fie ventilat.

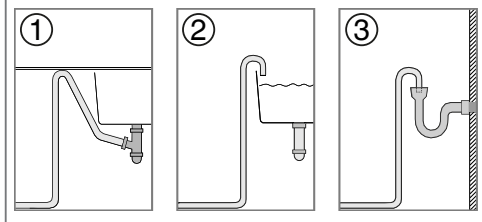

Conexiunea la alimentare cu apă

Utilizați numai furtunul de alimentare livrat cu mașina de spălat vase. Nu reutilizați furtunuri vechi sau alte furtunuri de rezervă.

Țeava de alimentare trebuie să fie prevăzută cu un robinet de apă (robinet de închidere). Robinetul de apă trebuie să fie ușor accesibil, astfel încât apa să poată fi oprită dacă mașina de spălat vase trebuie mutată.

După finalizarea instalării, deschideți robinetul de apă și lăsați presiunea să se regleze o perioadă de timp. Verificați dacă toate conexiunile sunt etanșe.

Conexiunea la alimentarea cu apă rece

Conectați mașina de spălat vase la alimentarea cu apă rece în cazul în care clădirea este încălzită cu păcură, electricitate sau gaz.

Conexiunea la alimentarea cu apă caldă

Conectați mașina de spălat vase la alimentarea cu apă caldă (max. 70 °C) în cazul în care clădirea este încălzită utilizând un sistem cu consum redus de energie, cum ar fi termoficare, energie solară sau energie geotermală. Alegerea unei conexiuni la apă caldă reduce timpul mașinii de spălat vase și reduce consumul de energie al mașinii de spălat vase.

NOTĂ!

Nu depășiți temperatura permisă a alimentării cu apă. Unele materiale utilizate pentru fabricarea vaselor nu rezistă la încălzire puternică. Consultați Vasele fragile din capitolul Încărcarea mașinii de spălat vase.

Conexiunea electrică

Informațiile despre conexiunea electrică pot fi găsite pe plăcuța cu numărul de serie. Această specificație trebuie să corespundă cu sursa de alimentare electrică.

Mașina de spălat vase trebuie să fie conectată la o priză cu împământare.

Priza electrică de perete trebuie să se afle în afara zonei de instalare pentru a fi ușor accesibilă după instalarea mașinii de spălat vase. Nu utilizați prelungitoare!

NOTĂ!

Schimbările cablurilor electrice și reparațiile și întreținerea privitoare la siguranță și performanță trebuie să fie realizate de agentul de service al producătorului sau o persoană cu calificări profesionale similare.

Îndepărtați blatul de lucru al mașinii de spălat vase

Mașina de spălat vase poate fi instalată într-un loc ridicat, fără blatul său de lucru. Dacă blatul de lucru al mașinii de spălat vase este îndepărtat, mașina de spălat vase trebuie să fie instalată astfel încât aceasta este încorporată pe am-

bele părți laterale și este sub un blat de lucru separat. Dacă mașina de spălat vase este instalată astfel încât una dintre părțile laterale este vizibilă, trebuie montată o clamă pe marginea din spate a mașinii de spălat vase. Accesoriile pot fi cumpărate de unde ați cumpărat mașina de spălat vase.

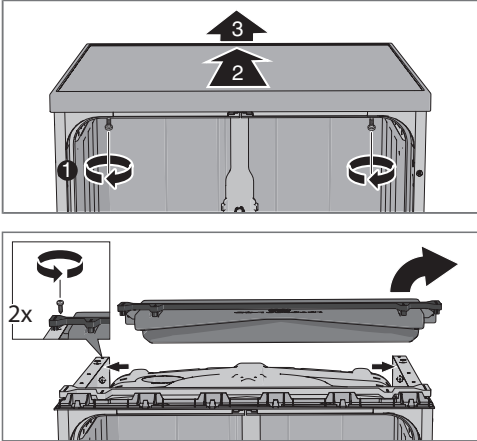

Pentru instalarea într-un loc ridicat, consultați secțiunea Plasarea mașinii de spălat vase.

Citiți capitolul Depanarea înainte de a contacta echipa de service. Dacă aveți o problemă pe care nu puteți să o rezolvați, vă rugăm să contactați cel mai apropiat dealer; consultați www.gorenje.com.

Când contactați dealerul, oferiți detaliile de pe placa indicatoare. Includeți numărul articolului (1) și numărul de serie (2).

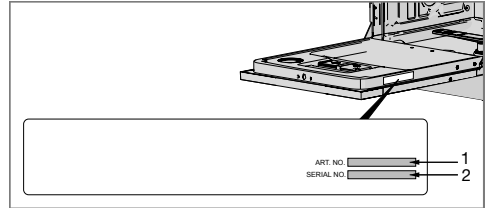

Informații pentru institute de testare

Solicitați informații pentru institutele de testare la adresa de e-mail dishwashers@appliance-development.com.

Solicitarea trebuie să includă detaliile de pe placa indicatoare. Includeți numărul articolului (1) și numărul de serie (2).

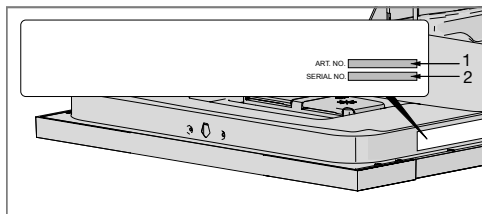

Informații despre etichetarea de energie

Fișă de informații, în conformitate cu Reglementările comisiei delegate (UE) Nr. 1059/2010

Gorenje

Marcarea modelului:	GS66260
Număr de setări de amplasare standard:	16 ¹⁾
Clasa de eficiență energetică:	A+++
Consum anual de energie(AE _C):	245 kWh per an ²⁾
Consum de energie pentru un ciclu de spălare standard(E ₁):	0,86 kWh
Consumul de energie electrică	
Mod Off (P ₀):	0,49 W
Mod Left-on (P ₁):	0,49 W
Consum anual de apă (AW _C):	2660 litri per an ³⁾
Clasa de eficiență a uscării:	A ⁴⁾
Programul standard:	Spălare eco ⁵⁾ , opțiunea Deschidere automata
Timpul de program pentru ciclul de curățare standard:	180 minute
Durata în modul Left-on (T ₁):	Infinit
Emisiile de zgomot:	45 dB(A) re 1 pW

1) În conformitate cu standardul, EN 50242.

2) Pe baza a 280 cicluri de curățare standard cu o conexiune de apă rece și un consum în conformitate cu modul de economisire a energiei. Consumul de energie real depinde de modul în care este utilizată mașina.

3) Pe baza a 280 cicluri de curățare standard. Consumul de apă real depinde de modul în care este utilizată mașina.

4) Pe o scală de la G (cel mai puțin eficient) la A (cel mai eficient).

5) Acest program de spălare a vaselor este ciclul de curățare standard utilizat să compileze informațiile de etichetare de energie. Acesta este conceput pentru spălarea vaselor murdare în mod normal și este cel mai eficient program cu privire la consumul combinat de energie și apă.

Date tehnice

Înălțime:	848-898 mm
Lățime:	600 mm
Adâncime:	596 mm
Greutate:	55 kg ¹⁾
Presiunea apei:	0,03–1,0 MPa
Conexiunea electrică:	Consultați placa indicatoare.
Putere nominală:	Consultați placa indicatoare.

1) Greutatea poate varia datorită diverselor specificații.