

FS_600_STARCK

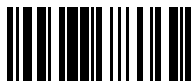

ar (04-20)

معلومات حول صوت (ضجيج) الجهاز

مشاكل متعلقة بالضجيج

- التبريد في جهاز التبريد و التجميد مزود بنظام تبريد مع ضاغط (ومروحة في بعض الموديلات) - هذه تصدر الضجيج. يعتمد مستوى الضجيج المنبعث إلى حد كبير على مكان توضع الجهاز، واستخدامه بشكل صحيح.
- بعد توصيل الجهاز بالتيار الكهربائي، يكون صوت عمل الضاغط وتدفق سائل التبريد أعلى، وهذا لا يعني أن هناك عطل في الجهاز وليس له تأثير على الإطلاق على مدى عمر الجهاز. سينخفض صوت الضجيج تدريجياً.
 - أحياناً يُمكن سماع ضجيج غير عادي وعالي خلال عمل الجهاز، وهذا غالباً نتيجة لعدم تثبيت الجهاز بشكل صحيح.
 - يجب أن يتم تثبيت الجهاز وإحكام موازنته على أرضية ثابتة.
 - يجب ألا يلامس حائط أو يكون ملاصق لقطع أثاث المطبخ المجاورة.
 - تحقق من توضع الملحقات الموجودة داخل الجهاز في أماكنها بشكل صحيح؛ وأيضاً تحقق من الزجاجات، العلب وغيرها من الأوعية التي يُحتمل أن تكون ملامسة بعضها بعضاً.
 - نتيجة التحميل الكبير لنظام التبريد عند فتح الباب بشكل متكرر، و فتح الباب لمدة طويلة، ووضع كميات كبيرة من الطعام، وتشغيل التجميد أو التبريد الشديد يمكن أن يزيد من ارتفاع ضجيج الجهاز بشكل مؤقت.

نحتفظ بالحق لإجراء أية تغييرات لا تؤثر على الأداء الوظيفي للجهاز.

يمكنك أيضاً أن تجد تعليمات استخدام الجهاز، على موقع الانترنت الخاص بنا: <http://www.gorenje.com>

المشكلة	السبب أو العلاج
من الصعب فتح الباب:	<ul style="list-style-type: none"> • إذا أردت فتح باب الثلاجة بعد مدة قصيرة من إغلاقه، فإنه من الصعب القيام بذلك. عند فتح الباب، يخرج جزء من الهواء البارد من الجهاز ويتم استبداله بهواء حار من البيئة. عندما يتم تبريد هذا الهواء، ينشأ ضغط عكسي والذي يؤدي إلى صعوبة في فتح الباب. بعد بضعة دقائق، يعود الضغط إلى وضعه الطبيعي ويمكن فتح الباب بسهولة مرة أخرى.
إضاءة LED لا تعمل	<ul style="list-style-type: none"> • إذا لم تعمل إضاءة LED ، اتصل بفني الخدمة.
عرض رمز خطأ على شاشة العرض (في بعض الموديلات فقط):	<ul style="list-style-type: none"> • إذا ظهر الرمز E على الشاشة، قم باستدعاء فني الخدمة.
درجة الحرارة مرتفعة في المجمدة:	<ul style="list-style-type: none"> • اضبط الرفراف يدوياً (موجود خلف درج الفاكهة والخضروات) وذلك بالضغط على الزر وتحريكه إلى الوضعية 1 (فقط في بعض الموديلات).

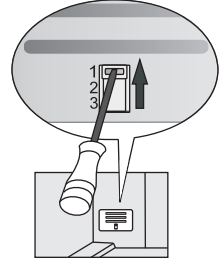

إذا لم تحل أي من الإرشادات المذكورة أعلاه المشكلة، قم بالاتصال بأقرب مركز خدمة معتمد وأعلمهم بالنوع والموديل والرقم التسلسلي الموجود على لوحة التصنيف الموجودة داخل الجهاز.

استكشاف الأخطاء وإصلاحها

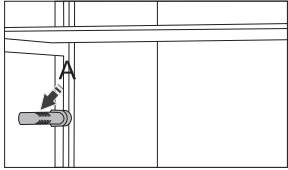
المشكلة	السبب أو العلاج	
بعد توصيل التيار الكهربائي الرئيسي، الجهاز لا يعمل:	<ul style="list-style-type: none"> • تأكد من سلامة الوصلة الكهربائية للجهاز وأن القابس الكهربائي موضوع في المأخذ. 	
نظام التبريد يعمل بشكل مستمر لفترة زمنية طويلة:	<ul style="list-style-type: none"> • درجة الحرارة المحيطة مرتفعة جداً. • باب الثلاجة يُفتح باستمرار أو يُترك مفتوحاً لمدة طويلة. 	
	<ul style="list-style-type: none"> • الباب غير محكم الإغلاق (احتمال وجود أوساخ بين الباب والثلاجة، يجب فحص إطار الكاوتشوك الموجود على باب الثلاجة (جوانة)، الخ..) • تم وضع كمية كبيرة من المواد الغذائية الطازجة. • تم انسداد الحساس في الثلاجة (A) بالمواد الغذائية الطازجة. تأكد من دوران الهواء حول جهاز الحساس (فقط في بعض الموديلات). • خلل في عمل الضاغط ومكثف التبريد. • افحص كمية تدفق الهواء البارد خلف الجهاز ونظف المكثف. 	
	تراكم الجليد بشكل كثيف على السطح الخلفي الداخلي للثلاجة ناجم عن التالي:	<ul style="list-style-type: none"> • فتح باب الثلاجة باستمرار أو تركه مفتوحاً لمدة طويلة. • وضع مواد غذائية ساخنة في الثلاجة. • ملاصقة المواد الغذائية أو الصندوق للسطح الخلفي للثلاجة.
	ظهور الجليد أو تشكل طبقة من الجليد في المناطق الداخلية هو نتيجة:	<ul style="list-style-type: none"> • فقدان مرونة جلد الباب. • في حال تراكم الأوساخ على إطار الكاوتشوك الموجود على باب الثلاجة أو تلفه، قم بتنظيفه أو استبداله. • فتح الباب المتكرر معظم الأحيان أو ترك الباب مفتوحاً لفترة طويلة جداً. • الإغلاق الغير محكم للباب. • تضرر ختم الباب (الجوان). • إذا كان ختم الباب (الجوان) مُسَخ أو متضرر قم بتنظيفه أو استبداله.
	تكتف على الرف فوق الأدراج:	<ul style="list-style-type: none"> • هي ظاهرة مؤقتة، والتي لا يمكن تجنبها تماماً في فترة ارتفاع درجة الحرارة والرطوبة المحيطة. تختفي هذه الظاهرة ذاتياً عندما تعود درجة الحرارة والرطوبة إلى الوضع الطبيعي. ننصح بتنظيف الأدراج بشكل متواتر ومسح القطرات في بعض الأحيان. • افتح منظم الرطوبة المنزلق. • ضع الطعام في الأكياس أو عية تغليف محكمة الإغلاق.
	تسرب الماء من الثلاجة:	<ul style="list-style-type: none"> • انسداد فتحة مجرى تصريف الماء؛ أو انسياب الماء الناتج عن إذابة الجليد خارج وعاء التبخير. • نظف فتحة مجرى تصريف الماء باستخدام قصبية بلاستيكية. • إذا تجمعت طبقة جليد سميكة جداً، قم بإزالة الجليد يدوياً (انظر فصل إذابة الجليد في الجهاز).

تنظيف الجهاز

قبل القيام بعملية التنظيف، افصل التيار الكهربائي عن الجهاز.
- قم بإيقاف تشغيل الجهاز (انظر فصل تشغيل/ إيقاف الجهاز on/off) وانزع القابس الكهربائي من مأخذ التيار.

- استخدم قطعة قماش ناعمة لتنظيف الأسطح. المنظفات التي تحتوي على مواد كاشطة، وأحماض، أو مذيبات، غير مناسبة للتنظيف لأنها قد تُؤذي السطح.

نظف السطح الخارجي للجهاز بالماء أو بمحلول خفيف من رغوة الصابون. يمكن تنظيف الأسطح المطلية وأسطح الألومنيوم بالماء الفاتر بعد إضافة منظف معتدل.

يسمح باستخدام منظفات تحتوي على نسبة قليلة من الكحول (على سبيل المثال منظفات الزجاج). لا تستخدم المنظفات التي تحتوي على الكحول لتنظيف المواد البلاستيكية.

يمكن تنظيف المناطق الداخلية من الجهاز بالماء الفاتر الذي يمكن إضافته إليه بعض الخل.

- أنبوب تصريف المياه والفتحة الذي ينساب فيها الماء الناتج عن ذوبان الجليد موجودة تحت لوحة التبريد التي تقوم بالتبريد داخل الثلاجة. يجب ألا ينسد أنبوب تصريف المياه والفتحة. تفقدها دائماً ونظفها عند الحاجة (على سبيل المثال بقصبة بلاستيكية).
- تراكم الجليد أو الصقيع بسماكة 3-5 مم، يزيد من استهلاك الطاقة. لذلك، ينبغي إزالتها بانتظام (لا ينطبق على مجمدة NO FROST). لا تستخدم أدوات حادة، ومذيبات، أو بخاخات.

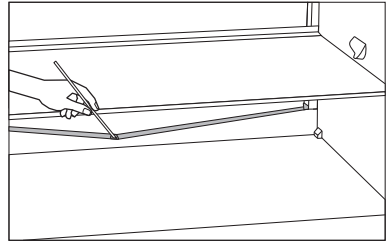

- يجب أن تبقى وحدة المكثف المثبتة على الجدار الخلفي (الخارجي) نظيفة دائماً، وخالية من الغبار والرواسب الناتجة عن دخان أو أبخرة المطبخ. قم بتنظيف الغبار باستخدام فرشاة ناعمة غير معدنية أو مكنسة كهربائية بين فترة وأخرى.

- بعد التنظيف قم بإعادة تشغيل الجهاز وضع الطعام داخله.

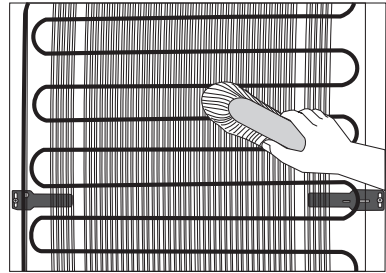

إذابة الجليد في الجهاز

إذابة التجميد أوتوماتيكياً عن الثلاجة

ليست هناك حاجة لإذابة التجميد عن الجهاز، لأن الجليد المتجمع على الجدار الخلفي الداخلي يذوب أوتوماتيكياً. الجليد المتجمع على الجدار الخلفي الداخلي يذوب أوتوماتيكياً عندما يكون الضاغط متوقفاً عن العمل. تُصَرَّف قطرات الماء خلال الفتحة الموجودة على الجدار الخلفي الداخلي إلى وعاء فوق الضاغط، من حيث تنتبخر.

في حال تجمع طبقة سميكة من الجليد على الجدار الخلفي الداخلي للثلاجة (3-4 ملمتر)، قم بإيقاف تشغيل الجهاز وإزالة الجليد يدوياً.

إذابة التجميد في المجمدة التقليدية

- قم بإذابة الجليد عندما تصبح سماكته 3-5 ملليمتر تقريباً.
- قبل 24 ساعة من إذابة الجليد، قم بتفعيل وظيفة التجميد المكثف (super freeze)، للتبريد الإضافي للمواد الغذائية (انظر فصل «إجراءات التجميد»).
- بعد هذه المدة، أخرج المواد الغذائية من المجمدة واحميها من الذوبان.
- قم بإيقاف تشغيل الجهاز (انظر فصل تشغيل/ إيقاف الجهاز on/off) وانزع القابس الكهربائي من مأخذ التيار.
- لا تستخدم أي بخاخ مذيّب للجليد حيث يمكن أن يعمل على إذابة الأجزاء البلاستيكية، أو يؤدي صحتك.
- لا تستخدم سكين أو أدوات حادة أخرى لإزالة الجليد، لأنك قد تؤدي أنبوب نظام التبريد.
- لتسريع عملية إذابة الجليد، ضع وعاء من الماء الساخن على الرف الزجاجي.
- قم بتنظيف وتجفيف أجزاء الجهاز الداخلية (انظر فصل تنظيف الجهاز).
- قبل وضع الطعام في الثلاجة، قم بتشغيل الجهاز وتدوير المفتاح A إلى الوضعية المرغوبة. (فقط مع وحدات التحكم 1 و 2).

إذابة التجميد في مجمدة NO FROST

- سوف تقوم مجمدة NO FROST بإذابة الجليد أوتوماتيكياً. الجليد الذي يتجمع على فترات متباعدة على الجدران سوف يختفي أوتوماتيكياً.
- إن ظهور الجليد أو تشكل طبقة من الجليد في حجرة التجميد يمكن أن يكون نتيجة للاستخدام الغير الطبيعي للجهاز (فتح الباب المتكرر معظم الأحيان، ترك الباب مفتوحاً لفترة طويلة جداً، الإغلاق الغير محكم للباب....). في هذه الحالة، قم بإيقاف تشغيل الجهاز، قم بإزالة الطعام من المجمدة وحمايته من الذوبان.
- قم بتنظيف المناطق الداخلية من المجمدة وتجفيفها قبل وضع المواد الغذائية فيها، قم بتشغيل الجهاز واختيار الإعدادات المرغوبة.

تحذيرات هامة تتعلق بتجميد المواد الغذائية الطازجة

قم فقط بتجميد المواد الغذائية المناسبة للتجميد في المجمدة. تأكد دائماً من جودة المواد الغذائية المراد تجميدها وأنها طازجة.



اختر مواد التغليف المناسبة للمواد الغذائية وقم بتغليفها بشكل صحيح.

يجب ألا تسمح مواد التغليف بنفاذ الرطوبة والهواء، حتى لا تجف المواد الغذائية وتفقد الفيتامينات.

قم بتزويد أغلفة المواد الغذائية بملصقة ذات معلومات حول نوع ، وكمية، وتاريخ التجميد.

إنه لمن المهم تجميد المواد الغذائية بأسرع وقت ممكن. لذلك، قم بتغليف المواد الغذائية بأغلفة صغيرة. وقم بتبريد المواد الغذائية قبل تجميده.

تخزين المواد الغذائية المجمدة صناعياً

- عند تخزين واستخدام المواد الغذائية المجمدة، انتبه إلى تعليمات الشركة المصنعة. يُشار إلى درجة الحرارة وتاريخ انتهاء الصلاحية على الأغلفة.
- اختر فقط الطعام الموضوع في أغلفة غير تالفة، والمخزنة في مجمدات بدرجات حرارة 18- ° مئوية أو أقل.
- لا تقم بشراء المواد الغذائية المغطاة بطبقة من الجليد فهذا يدل على أنه تمت إذابة الجليد جزئياً عدة مرات وأنها من نوعية رديئة.
- قم بالحفاظ على المواد الغذائية مجمدة أثناء النقل. إن ارتفاع درجة الحرارة، تقصّر من مدة التخزين وتقلل من جودة المواد الغذائية.

مدة تخزين المواد الغذائية المجمدة

نوع الطعام	المدة
الفاكهة ولحم البقر	من 10 إلى 12 شهر
الخضار ولحم العجل والدواجن	من 8 إلى 10 أشهر
لحم الغزال	من 6 إلى 8 أشهر
لحم الخنزير	من 4 إلى 6 أشهر
اللحمة المفرومة	4 أشهر
الخبز والمعجنات، الوجبات الجاهزة ، السمك الخالي من الدهن	3 أشهر
الأحشاء	شهران
القلائق المدخنة، الأسماك الدهنية	شهر واحد

إذابة تجميد المواد الغذائية

إن تجميد المواد الغذائية لا يقتل البكتيريا. بعد أن تتم إذابة التجميد عن الأطعمة، فإن البكتيريا تنشط مجدداً وتفسد المواد الغذائية بسرعة. استخدام المواد الغذائية التي تم إذابتها جزئياً أو كلياً في أقرب وقت ممكن. إذابة التجميد جزئياً يقلل من القيمة الغذائية للأطعمة، وخاصة الفاكهة والخضراوات، والوجبات الجاهزة.

تجميد وتخزين المواد الغذائية المجمدة

إجراءات التجميد

ان الكمية القصوى من المواد الغذائية الطازجة التي يمكن وضعها في الثلاجة في وقت واحد مشار اليها على لوحة التعليمات الفنية على الجهاز. ان تجاوز هذه الكمية، يقلل من جودة التجميد وكذلك جودة المواد الغذائية المجمدة سابقاً.



- إذا أردت الاستفادة من كامل حجم الثلاجة، قم بإزالة جميع الأدراج. ضع الطعام مباشرة على الرفوف وفي أسفل المجمدة. لا تقم بإزالة الدرج السفلي في أجهزة NO FROST من فئة الطاقة A+++.
- قم بتفعيل وظيفة التجميد المكثف (super freeze) قبل 24 ساعة من تجميد المواد الغذائية الطازجة:
 - التحكم الميكانيكي: قم بتدوير المفتاح **A** إلى الجزء الأكثر ثخانة للعلامة؛
 - التحكم الإلكتروني:
 - وحدة التحكم **1**: قم بتدوير المفتاح **A** إلى الجزء الأكثر ثخانة للعلامة؛
 - وحدة التحكم **2**: اضغط على المفتاح **H**.

بعد هذه المدة، قم بوضع المواد الغذائية الطازجة في حجرة التجميد. تأكد من عدم ملاصقة المواد الغذائية الطازجة مع المواد الغذائية التي تم تجميدها سابقاً! المكان الأكثر مناسبة لتجميد كمية كبيرة من المواد الغذائية الطازجة هو الجزء العلوي من المجمدة.

- لا يتطلب ضبط المفتاح إلى درجة التجميد القصوى في حال تجميد كمية قليلة من المواد الغذائية (1-2 كغ).
- بعد 24 ساعة يمكن نقل المواد الغذائية من المجمدة إلى موضع آخر في المجمدة وتكرار إجراءات التجميد حسب الضرورة.
- بعد انتهاء عملية التجميد، أعد ضبط المفتاح **A** إلى الموضع المرغوب. (فقط مع التحكم الميكانيكي).

تخزين الطعام بدرج (FreshZone)

تبقى المواد الغذائية في حجرة **FreshZone** طازجة لفترة أطول مما هو عليه في الثلاجة التقليدية، ويحافظ على الطعم والقيمة الغذائية. يبطئ من فساد الطعام وفقدان تماسكه، لذلك تبقى الفاكهة والخضراوات طازجة وطبيعية لفترة أطول. للحصول على أداء أمثل، يجب أن يكون الدرج مغلقاً تماماً.

- عند شراء المواد الغذائية، تحقق من أنها طازجة لأن هذا هو عامل تحديد جودة الطعام والمدة التي سيبقى بها طازجاً.
- قم بتخزين الطعام في عبوات تغليف مناسبة، لمنع انبعاث أو امتصاص الروائح والرطوبة.
- قم بإخراج الطعام من الدرج قبل 30-60 دقيقة من استخدامها حتى تكتسب النكهة والطعم المناسب في درجة حرارة الغرفة.
- المواد الغذائية الحساسة لدرجات الحرارة المنخفضة الغير مناسبة للتخزين في درج **FreshZone** تشمل ما يلي: الأناناس والأفوكادو والموز والزيتون والبطاطا والبانجان، والخيار والفاصوليا والفلفل (الفليفلة)، والشمام، والبطيخ، والقرع الأصفر، والكوسا والقرع وغيرها.

• إزالة الدرج:

- قم بسحب الدرج إلى أبعد حد ممكن.
- ارفع الجزء الأمامي واسحبه خارجاً بالكامل.

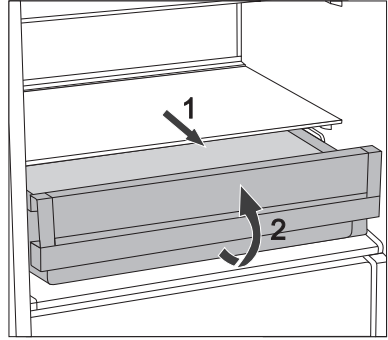

مدة تخزين المواد الغذائية

المدة التي ينصح به للتخزين في الثلاجة

المدة	نوع الطعام
إلى 10 أيام	البيض، المخلات، اللحم المدخنة
إلى 10 أيام	الأجبان
إلى 8 أيام	الجذريات
إلى 7 أيام	الزبدة
إلى 2 أيام	الحلويات، والفواكه، والوجبات الجاهزة ، وقطع اللحم النيئة
إلى يوم واحد	السماك، اللحم المفرومة الطازجة، المأكولات البحرية

تخزين الطعام في الثلاجة

تحذيرات هامة تتعلق بتخزين المواد الغذائية



الاستخدام الصحيح للجهاز، والتغليف المناسب، والحفاظ على درجة الحرارة المناسبة، ومراعاة معايير النظافة الغذائية له تأثير كبير على جودة تخزين المواد الغذائية.

مراقبة تواريخ صلاحية الطعام، المشار إليها على غلاف المنتج.

يجب أن تبقى المواد الغذائية المخزنة في الثلاجة في أواني مغلقة أو عبوات تغليف مناسبة، لمنع انبعاث أو امتصاص الروائح والرطوبة.

لا يتم تخزين المواد القابلة للاشتعال، والمواد المتطايرة أو المتفجرة في الثلاجة.

يجب أن تكون الزجاجات التي تحتوي على نسبة كحول عالية مغلقة بإحكام وتخزن في وضع مستقيم.

بعض المحاليل العضوية مثل الزيوت المتطايرة في قشر الليمون أو البرتقال، الأحماض في الزبدة وغيرها يمكن أن تسبب الأضرار عندما تتلامس مع الأسطح البلاستيكية أو الحشيات (الجوان) لفترة طويلة من الزمن.

الروائح الكريهة تُحذر من عدم نظافة الجهاز أو وجود أطعمة فاسدة (انظر فصل تنظيف الجهاز).

إذا كنت تريد السفر لفترة طويلة من الزمن، قم بإزالة المواد السريعة التلف من الثلاجة.

منع تلوث الطعام

لمنع تلوث الطعام، يرجى اتباع التعليمات التالية:

- يمكن أن يؤدي فتح باب الجهاز لفترة طويلة إلى ارتفاع كبير في درجة الحرارة داخل مقصورات الجهاز.
- نظف بانتظام الأسطح التي تتلامس مع الطعام ونظام التصريف الذي يمكن الوصول إليه.
- احتفظ باللحوم النيئة والأسماك في حاويات مناسبة في الثلاجة، بحيث لا تتلامس مع غيرها من المواد الغذائية.
- إذا تم ترك الجهاز فارغاً لفترة طويلة من الزمن، قم بإيقاف تشغيله وإذابة التجميد عنه وتنظيفه وتنشيفه واترك الباب مفتوحاً لمنع تكون العفن في الجهاز.

توزيع المواد الغذائية الموصى به في الجهاز

أقسام الثلاجة:

- الجزء العلوي: الأغذية المعلبة والخبز والخبز والنيبيذ، والمعجنات الخ.
- الجزء الأوسط: منتجات الألبان والوجبات الجاهزة والحلويات، والعصائر والبيرة والطعام المطبوخ، الخ.
- درج FreshZone: - اللحوم ومنتجات اللحوم.
- درج الفاكهة و الخضروات: الفاكهة الطازجة والخضروات والسلطة، والخضار الجزرية، البطاطا، البصل، الثوم، البندورة، الفاكهة الاستوائية، مخمل الملفوف، اللفت الخ.

أقسام باب الثلاجة:

- رف الباب العلوي / الأوسط: البيض والزبدة والجبن الخ.
- رف الباب السفلي: المشروبات، والعلب والزجاجات الخ.

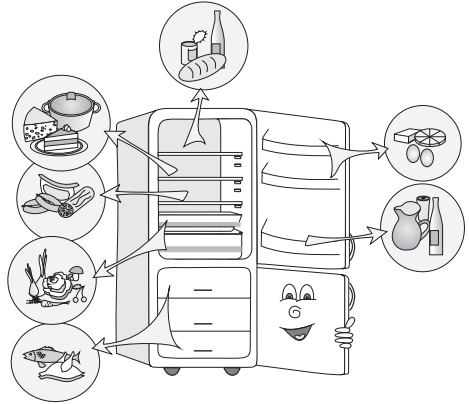

أقسام المجمدة:

- تجميد وتخزين المواد الغذائية المجمدة (انظر فصل تجميد وتخزين الأطعمة المجمدة).

جهاز No Frost

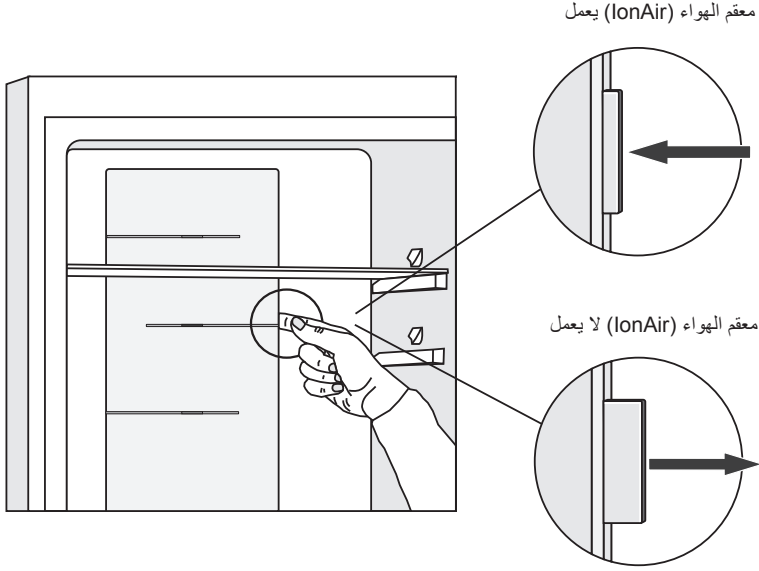

تكنولوجيا التكييف الذكي

(فقط مع التحكم الإلكتروني)

تسمح التكنولوجيا المبتكرة مع حساس بتكييف عمل الجهاز مع عادات المستخدم. تُحلل، وتُسجل نظام التكييف الذكي، بشكل يومي، وأسبوعي استخدام الجهاز ويكيف عمل الجهاز مع النماذج المسجلة. على سبيل المثال عند تكرار فتح الباب سيعمل على خفض درجة الحرارة أوتوماتيكياً قبل وقت من الزمن للحد من ارتفاع درجة حرارة الطعام عند تكرار فتح الباب. سوف يتوقع الجهاز أيضا إضافة كميات أكبر من الطعام في الثلاجة أو المجمدة ويتكيف عن طريق التبريد أو التجميد بشكل مكثف.

وعاء التخزين (MultiBox) *

- إن الغرض من وعاء التخزين **MultiBox** هو لتخزين المواد الغذائية المختلفة ذات الرائحة القوية، على سبيل المثال الجبن المعفن أو النقانق الطازجة، والبصل والزبدة وغيرها.
- يوفر غطاء السيليكون المرن ختم محكم الإغلاق والذي يمنع جفاف الأطعمة وانتشار الروائح داخل حجرة التلاجة.
- يمكن استخدام غطاء السيليكون المرن أيضا كقاعدة للبيض أو وعاء للتجميد.
- إذا تم استخدام غطاء السيليكون المرن كقاعدة للبيض، ضعها على رف الباب واستخدم الجزء المكشوف لوعاء التخزين لتخزين المواد الغذائية الموجودة في عبوات أصغر- الباتيه والمرببات، أنابيب صغيرة وغيرها.

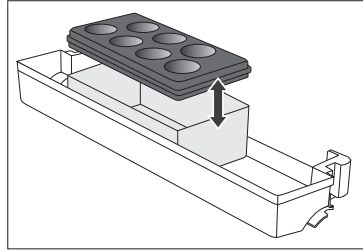

معقم الهواء (IonAir) *

- يوفر معقم الهواء الموجود في حجرة التلاجة هواء منعش بشكل دائم. لذلك يبقى الطعام طازجاً ولذيذ الطعم لفترة أطول.
- يمكن تشغيل وإيقاف معقم الهواء (IonAir) بواسطة المفتاح الموجود على غطاء المروحة أو على جانب عمود التبريد (حسب الموديل).

درج الفاكهة والخضروات

- الدرج الموجود في الجزء السفلي من الثلاجة مُعد لتخزين الفاكهة والخضروات. إنه يوفر الرطوبة ويمنع جفاف المواد الغذائية.
- يجب أن يتم تخزين المواد الغذائية بأوعية تغليف مناسبة حتى تمنع انبعاث أو امتصاص الروائح والرطوبة.

إزالة الدرج:

- قم بسحب الدرج إلى أبعد حد ممكن. ثم، ارفع الجزء الأمامي واسحبه خارجاً بالكامل.

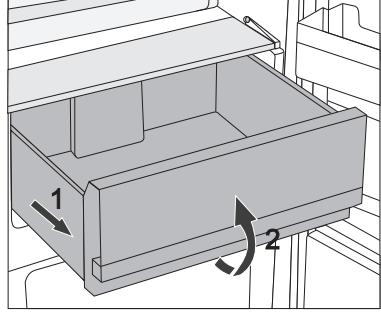

الجانب الداخلي لباب الثلاجة

- تم تركيب حجرات على باب الثلاجة (رفوف أو أدراج) تهدف إلى تخزين الجبن، والزبدة، والبيض، واللبن الزبادي وغيرها من المواد الصغيرة المغلفة والأنابيب والمعلبات وغيرها. يوجد حجرة للزجاجات في الجزء السفلي من الباب.

رف الباب القابل لتعديل الارتفاع

- يمكن تعديل ارتفاع الرفوف لتناسب مع رغبتك دون الحاجة إلى إخراجها من الجهاز. اضغط على الدعامتين الموجودتين على كلا الجانبين وحرك الرف إلى الأعلى أو الأسفل.

لإزالة رف من الجهاز، ارفعه إلى أبعد حد ممكن ثم اسحبه.

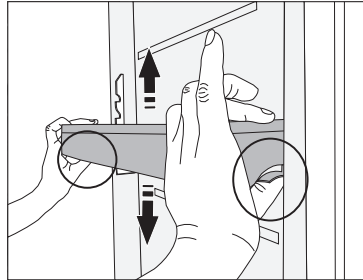

الملحقات الداخلية للجهاز

(* تختلف الملحقات بحسب الموديل)

الرف

- لسهولة الوصول إلى الطعام ووضوح الرؤية، يمكن سحب الرفوف جزئياً إلى الخارج.
- يمكن تعديل ارتفاع الرفوف لتناسب مع رغبتك باستخدام الأدلة الموجودة في داخل ثلاجة. لإزالة رف من الثلاجة، اسحبه إلى الحد الذي يتوقف فيه. ثم، ارفعه قليلاً من الجزء الأمامي واسحبه إلى الخارج.
- ضع المواد الغذائية السريعة التلف في الجزء الخلفي من الرف حيث درجة الحرارة الأدنى.

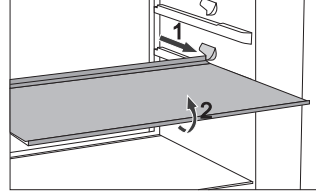

رف مع حاجز للزجاجات *

- تتميز بعض الموديلات بوجود رف مع حاجز للزجاجات.
- يمكن تعديل ارتفاع الرفوف لتناسب مع رغبتك باستخدام الأدلة الموجودة في داخل الثلاجة. لإزالة رف من الجهاز، ارفعه قليلاً من الجزء الأمامي واسحبه إلى الخارج.
- يمكن استخدام الرفوف لتخزين الطعام، والزجاجات، والعلب وغيرها.
- إذا تم تخزين الزجاجات على الرف، استخدم حاجز الزجاجات. أدخل حاجز الزجاجات في الفتحات على الرف، وضع الزجاجات بينهم (كما هو مبين في الشكل).
- الحمولة القصوى على كل رف هي 9 زجاجات بسعة 0.75 لتر، أو 13 كيلوغراماً من الوزن الكلي.

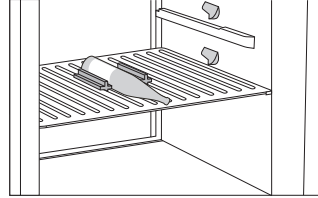

حظر الأمان (نظام قفل الطفل الآمن)

استخدم هذه الوظيفة إذا كنت لا ترغب بضبط إعدادات الجهاز يدوياً.
لتفعيل النظام، اضغط واستمر بالضغط على الزر **B** (لمدة ثلاث ثوان)؛ سوف يظهر الرمز **LL** على شاشة العرض **E**.
وبهذا سيتم قفل كافة الأزرار عدا الزر **B**.
لإلغاء القفل ، اضغط واستمر بالضغط على الزر **B** لمدة ثلاث ثوان.

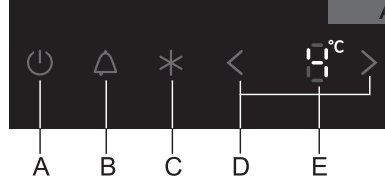

منبه ارتفاع درجة الحرارة

عند ارتفاع درجة الحرارة بشكل كبير داخل الجهاز ، سيتم تفعيل المنبه

الصوتي (صوت نغمة متقطعة) وسيومض الزر **B**.

- يتم إلغاء المنبه الصوتي بالضغط على الزر **B**.
- سيتم تفعيل المنبه الصوتي كل 24 ساعة إذا كانت درجة الحرارة في الجهاز ليست منخفضة بما فيه الكفاية وهناك خطر تلف المواد الغذائية. وسيتم إيقاف عمل المنبه الصوتي أوتوماتيكياً عندما تنخفض درجة الحرارة في الجهاز بشكل كافي بحيث لا يكون هناك خطر تلف المواد الغذائية.

- عند تشغيل الجهاز لأول مرة، سيتأخر عمل منبه درجة الحرارة لمدة 24 ساعة ، لأن الجهاز لم يصل بعد إلى درجة الحرارة المناسبة. وبالتالي، يتم تجنب عمل المنبه الصوتي الغير ضروري.

منبه فتح باب التلاجة: إذا كان باب حجرة التلاجة أو المجمدة مفتوح لأكثر من دقيقتين (2 دقيقة)، سيتم تفعيل المنبه الصوتي وسيومض الزر **B**. عندما نقوم بإغلاق الباب ، سيتم إلغاء المنبه. ويمكن أيضا إلغاء بالضغط على الزر **B**.

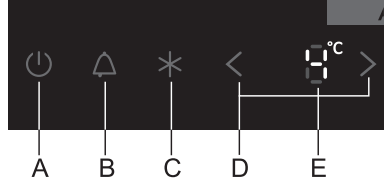

الوظيفة Eco

لتفعيل الوظيفة **Eco** ، اضغط على الزر **G**. عندها سيعمل الجهاز بالإعدادات المثلى .

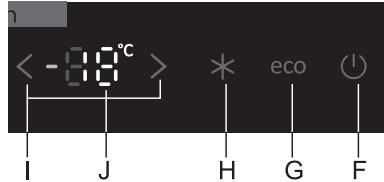

التجميد الفائق XtremeFreeze (الدرج العلوي من حجرة المجمدة)

- من أجل التجميد الفائق للمواد الغذائية الطازجة، استخدم وظيفة التجميد الفائق XtremeFreeze والتي تعمل فقط في الدرج العلوي من المجمدة باستخدام نظام النفخ المكثف للهواء البارد. يحافظ التجميد الفائق على الفيتامينات، والمعادن، والمواد المغذية في الأطعمة لفترة أطول.

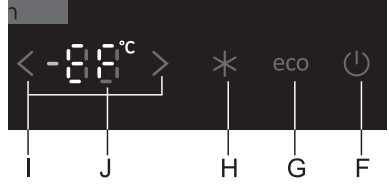

تشغيل التجميد الفائق (XtremeFreeze):

- اضغط واستمر بالضغط (لمدة ثلاث ثوان) على الزر **H**. سوف يتم عرض الرمز **EF** على شاشة العرض **J**.
- مع هذا الإعداد، فإن الضاغط سوف يعمل بشكل مستمر وتتنخفض درجة الحرارة في حجرة المجمدة بشكل كبير.
- إذا لم يتم إلغاء الوظيفة يدوياً (بالضغط على الزر **H**)، ستتوقف عن العمل أوتوماتيكياً بعد حوالي يوم واحد. سوف تعود درجة حرارة حجرة المجمدة إلى آخر قيمة تم ضبطها.
- استخدم هذا الإعداد لتجميد كميات قليلة من المواد الغذائية (2 كغم تقريباً) التي يتم وضعها في الدرج العلوي. عند تجميد كمية كبيرة من المواد الغذائية، ينبغي تفعيل هذا الإعداد قبل 12 ساعة من وضع الطعام في المجمدة.

التبريد المكثف Super Cooling (حجرة الثلجة)

- استخدم هذه الإعدادات عند تشغيل الجهاز لأول مرة، وقبل التنظيف، أو قبل 24 ساعة من وضع كمية كبيرة من المواد الغذائية.

تشغيل التبريد المكثف: اضغط على الزر **C**.

إذا لم يتم إلغاء الوظيفة يدوياً ، ستتوقف عن العمل أوتوماتيكياً بعد حوالي ست ساعات (6 ساعات). سوف تعود درجة حرارة حجرة الثلجة إلى آخر قيمة تم ضبطها.

- لضبط درجة الحرارة في حجرة المجمدة استخدام الزرين I: < درجة حرارة أعلى؛ > درجة حرارة أخفض.

- يمكن ضبط درجة الحرارة في حجرة المجمدة من - 24 ° مئوية إلى - 16 ° مئوية.
- بالضغط على أحد الزرين I ، سوف تومض آخر درجة حرارة تم ضبطها على شاشة العرض J. بالضغط على الزرين I يتم ضبط درجة الحرارة المرغوبة. سيتم حفظ آخر درجة حرارة تم ضبطها لحجرة المجمدة بعد ثلاث ثوان من عدم تشغيل أي زر.

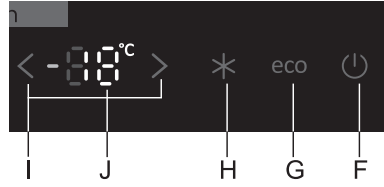

التجميد المكثف (حجرة المجمدة) super freeze

- استخدم هذه الإعدادات عند تشغيل الجهاز لأول مرة، وقبل التنظيف، أو قبل 24 ساعة من وضع كمية كبيرة من المواد الغذائية.

تشغيل التجميد المكثف **super freeze** : اضغط على الزر **H**. سوف يتم عرض الرمز **FF** على شاشة العرض **J**.

إذا لم يتم إلغاء وظيفة تنشيط المجمدة يدوياً، ستتوقف عن العمل أوتوماتيكياً بعد حوالي يومين. وتعود درجة حرارة حجرة المجمدة إلى آخر قيمة تم ضبطها.

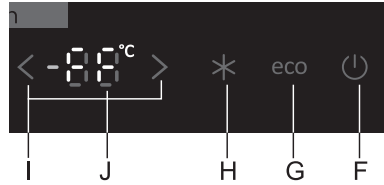

تشغيل الجهاز On/off

تشغيل الجهاز: لتشغيل الجهاز اضغط لفترة قصيرة على الزر **A**.

في هذا الموديل يمكن تشغيل حجرة التجميد فقط في حين تكون حجرة الثلجة مطفأة.

ويمكن إجراء هذا الإعداد بطريقتين:

- بالضغط لفترة قصيرة على الزر **F** يتم تشغيل حجرة التجميد فقط؛ أو

- اضغط أولاً لفترة قصيرة على الزر **A**. لتشغيل الجهاز بالكامل. ثم، بالضغط لفترة

أطول (ثلاث ثوان) على الزر **A** يتم إيقاف تشغيل حجرة الثلجة.

بالضغط ثانية على الزر **A**، سيتم تشغيل حجرة الثلجة مرة أخرى.

إيقاف تشغيل الجهاز: يتم إيقاف تشغيل الجهاز بالضغط لفترة أطول (ثلاث ثوان) على الزر **F** (تحذير: الجهاز لا يزال تحت توتر التيار الكهربائي).

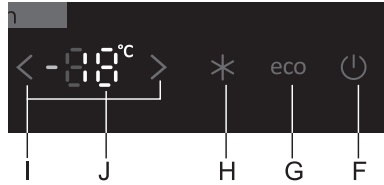
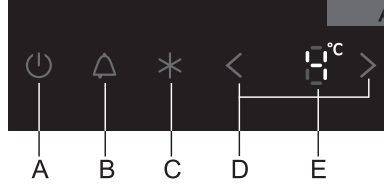

اختيار درجة الحرارة في الجهاز

• لضبط درجة الحرارة في حجرة الثلجة استخدم الزرين D:
< درجة حرارة أعلى؛ > درجة حرارة أخفض.

- يمكن ضبط درجة الحرارة في حجرة الثلجة من +1 ° مئوية إلى +9 ° مئوية.
- بالضغط على أحد الزرين D، سوف تومض آخر درجة حرارة تم ضبطها على شاشة العرض E. بالضغط على الزرين D يتم ضبط درجة الحرارة المرغوبة. سيتم حفظ آخر درجة حرارة تم ضبطها لحجرة الثلجة بعد ثلاث ثوان من عدم تشغيل أي زر.

وحدة التحكم 2

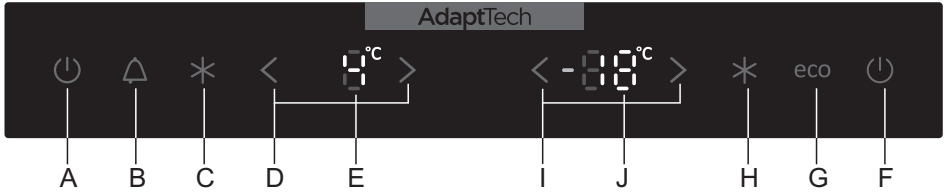

- A** زر تشغيل الجهاز on ومفتاح إيقاف تشغيل حجرة الثلجة (off)
- B** زر إيقاف المنبه الصوتي (off)
- C** زر تشغيل / إيقاف on/off التبريد المكثف
- D** أزرار ضبط درجة حرارة حجرة الثلجة
- E** عرض درجة حرارة حجرة الثلجة
- F** زر تشغيل حجرة التجميد on وزر إيقاف تشغيل الجهاز (off)
- G** زر تشغيل / إيقاف وظيفة ECO
- H** زر تشغيل / إيقاف on/off التجميد المكثف
- I** أزرار ضبط درجة حرارة حجرة التجميد
- J** عرض درجة حرارة حجرة التجميد المضبوطة

شفرة (سديلة) قابلة للتعديل يدويا (فقط في بعض موديلات أجهزة NoFrost)

توجد الشفرة (السديلة) على أوعية الفواكه والخضروات. تم ضبط اعدادات المصنع الافتراضية على الموضع 2,3. في حال لم يتم الوصول إلى درجة الحرارة المناسبة، قم بضبطها كما هو موضح في فصل «استكشاف الأخطاء وإصلاحها».

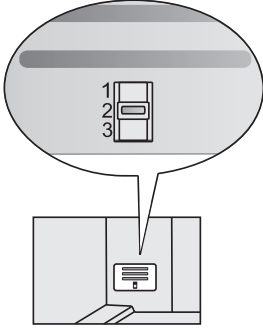

ارتفاع الأجهزة 1850 ملم

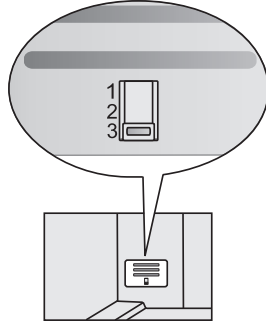

ارتفاع الأجهزة 2000 ملم

وظيفة التجميد المكثف

لتشغيل وظيفة التجميد المكثف، اضغط على الزر **A** حتى يضيء الرمز **C**.

- استخدم هذه الإعدادات عند تشغيل الجهاز لأول مرة، وقبل التنظيف، أو قبل 24 ساعة من وضع كمية كبيرة من المواد الغذائية.
- لإيقاف تشغيل وظيفة التجميد المكثف، اضغط على مفتاح **A** لاختيار درجة الحرارة المرغوبة (**B**). إذا لم يتم إلغاء الوظيفة يدوياً، ستتوقف عن العمل أوتوماتيكياً بعد حوالي يومين.



منبه ارتفاع درجة الحرارة

- عند تشغيل الجهاز لأول مرة أو عندما تكون درجة الحرارة في حجرة التلاجة عالية جداً (أعلى من +13 درجة مئوية)، فإن المنبه الصوتي سوف يُفعل (إشارة صوتية منقطعة) وسيومض الرمز **D**.
- استخدم المفتاح **A** لإيقاف تفعيل المنبه الصوتي. إذ لم يتم إيقاف تفعيل المنبه سوف يُسمع لأول خمس دقائق من كل ساعة.
 - سيومض الرمز **D** إلى أن تصل درجة الحرارة في الجهاز إلى الحرارة المناسبة.



منبه الباب المفتوح

- إذا كان باب حجرة التلاجة أو المجمدة مفتوحاً لأكثر من دقيقتين، سوف تُسمع إشارة تنبيه (إشارة صوتية متواصلة). لإيقاف تشغيل المنبه الصوتي قم بالضغط على المفتاح **A** أو قم بإغلاق الباب.

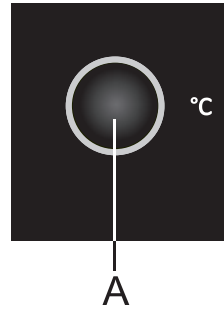

ضبط درجة الحرارة في الجهاز

- اضبط درجة الحرارة المرغوبة بواسطة الزر **A**.
- اضغط على الزر **A** عدة مرات إلى أن يتم ضبط درجة الحرارة المطلوبة.

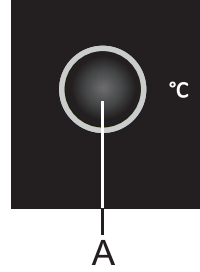

- يعرض الجهاز درجة الحرارة المضبوطة لـ **حجرة التبريد**.
- الإعداد الموصى به هو 3 درجات مئوية.»
 - إذا كانت درجة حرارة الغرفة التي تم تثبيت الجهاز بداخلها أقل من 16 درجة مئوية، ننصح بضبط درجة حرارة أقل من 5 درجات مئوية.

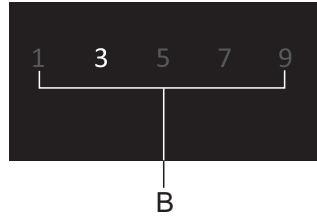

- كذلك، عندما تكون درجة الحرارة المحيطة أقل من 16 درجة مئوية، ننصح بوضع الشفرة (السديلة) اليدوية على الموضع 1 (تتوفر الشفرة في بعض الموديلات فقط)

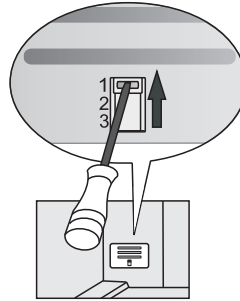

التحكم بالجهاز بالتعديل الإلكتروني

وحدة التحكم 1

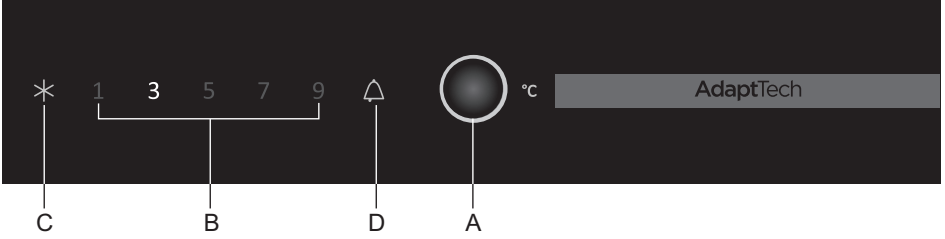

- A زر ضبط درجة الحرارة وتشغيل التجميد المكثف
- B مؤشر درجة حرارة حجرة الثلجة
- C مؤشر وظيفة التجميد المكثف
- D مؤشر التنبيه

تشغيل/ إيقاف الجهاز on/off

عند توصيل الجهاز إلى التيار الكهربائي الرئيسي لأول مرة، سيكون في وضعية الاستعداد (مزود بالكهرباء، ولكن مطفأ).

لتشغيل الجهاز اضغط على المفتاح **A** لمدة ثلاث ثواني.

لإيقاف تشغيل الجهاز اضغط مرة أخرى على المفتاح **A** لمدة ثلاث ثواني. الجهاز في وضعية الاستعداد (مزود بالطاقة).

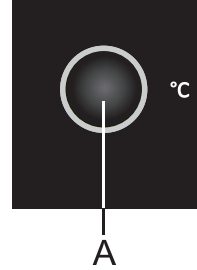

اختيار درجة الحرارة في الجهاز

- اضبط درجة الحرارة المرغوبة، وذلك بتدوير المفتاح **A** باتجاه عقارب الساعة أي باتجاه اليمين.
- أي تغيير في درجة الحرارة المحيطة سوف يؤثر على درجة الحرارة في الجهاز. اضبط الإعدادات باستخدام المفتاح **A** وفقاً لذلك. الوضعيات باتجاه الجزء الأيمن من العلامة يعني انخفاض درجة الحرارة في الجهاز (تبريد أكثر).

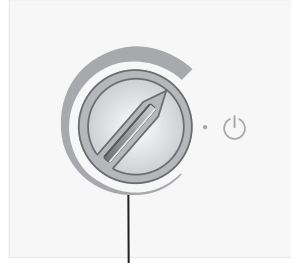

A

- الضبط نحو الجزء الأقل ثخانة من العلامة يعني درجة حرارة أعلى (أكثر دفئاً).
- إذا كانت درجة حرارة الغرفة التي تم تثبيت الجهاز بداخلها أقل من 16 درجة مئوية، ننصح بضبط مفتاح درجة حرارة **A** إلى الجزء الأكثر ثخانة للعلامة.

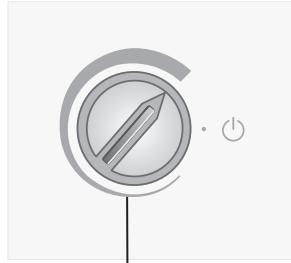

A

التحكم بالجهاز بالتعديل الميكانيكي

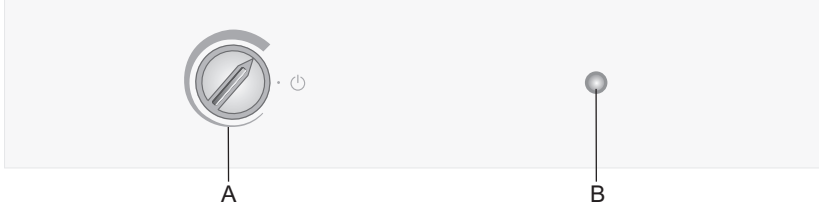

A زر ضبط درجة الحرارة وتشغيل / إيقاف الجهاز on/off
B زر الإضاءة تشغيل / إيقاف on/off

تشغيل/ إيقاف الجهاز on/off

لتشغيل الجهاز: قم بتدوير المفتاح **A** باتجاه عقارب الساعة.

إطفاء الجهاز: أعد تدوير المفتاح **A** إلى الوضعية بحيث يشير السهم إلى الرمز ⏻ (تحذير: الجهاز لا يزال تحت توتر التيار الكهربائي).

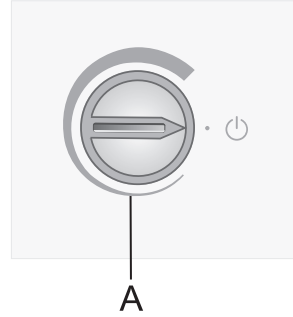

تغيير اتجاه فتح الباب

لا يمكن تغيير اتجاه فتح الباب في هذا الجهاز.

- يمكن وضع الجهاز منفرداً أو بجانب قطعة أثاث المطبخ أو الحائط. مع مراعاة وجود الفراغ المطلوب لسهولة فتح الباب وسحب الأدراج والرفوف (انظر الشكل المرفق).

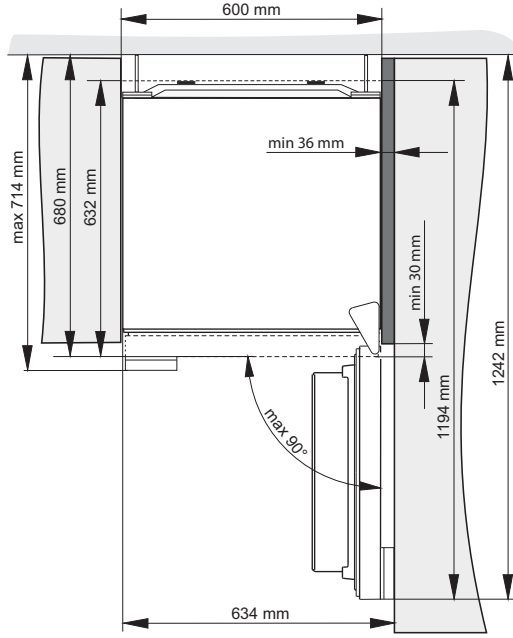

توصيل الجهاز

- قم بتوصيل الجهاز إلى مأخذ التيار الكهربائي باستخدام كابل توصيل. يجب أن يكون المأخذ على الجدار مؤرض (مقيس من أجل السلامة). يشار إلى الجهد الاسمي المطلوب وتردد التيار على لوحة التصنيف المزودة بالمعلومات الأساسية للجهاز.
- يجب أن يتم توصيل الجهاز بالتيار الكهربائي الرئيسي وتأريضه وفقاً للمعايير واللوائح السارية. الجهاز يقاوم جهد اسمي من - 6% إلى +6% على الأكثر.

التركيب والتوصيل

اختيار مكان التثبيت

- قم بتثبيت الجهاز في غرفة جافة وجيدة التهوية بشكل منتظم. سوف يعمل الجهاز بشكل صحيح إذا كانت درجة الحرارة المحيطة هي ضمن الفاصل الزمني المحدد في الجدول. يُشار إلى فئة الجهاز على لوحة التصنيف المزودة بالمعلومات الأساسية للجهاز.

درجة الحرارة المحيطة من إلى	الفئة
من + 10 درجة مئوية إلى + 32 درجة مئوية	SN (دون العادي)
من + 16 درجة مئوية إلى + 32 درجة مئوية	N (عادي)
من + 16 درجة مئوية إلى + 38 درجة مئوية	ST (شبه استوائي)
من + 16 درجة مئوية إلى + 43 درجة مئوية	T (مداري)

تحذير: تأكد من أن الغرفة التي سيتم تثبيت الجهاز فيها كبيرة بما فيه الكفاية. ينبغي أن يكون هناك على الأقل متر مكعب واحد (3م³) من الفراغ لكل 8 غرام من المواد المبردة. كمية المواد المبردة موضحة على لوحة التصنيف الموجودة داخل الجهاز.

تثبيت الجهاز

ينبغي أن يتم تثبيت الجهاز من قبل شخصين على الأقل لتجنب أي إصابات جسدية أو أضرار في الجهاز.

- يجب أن يتم تثبيت الجهاز بشكل مسطح أو مانلاً إلى الوراء قليلاً، وإحكام موازنته على أرضية ثابتة.
- الجهاز مزود بأرجل قابلة للتعديل في الجهة الأمامية لموازنة الجهاز. ويعجلات على الجهة الخلفية للجهاز لتسهيل تحريك وتثبيت الجهاز (فقط في بعض الموديلات).
- يجب أن يكون هناك مسافة لا تقل عن 5 سم بين الجهاز وأي قطعة أثاث مطبخ (خزانة) مثبتة فوقه، لضمان التهوية الكافية لوحدة المكثف.

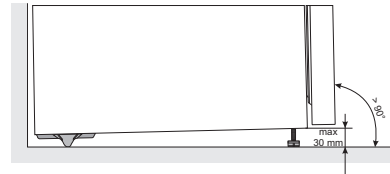

- تم تزويد الجهاز بمباعدات ينبغي تثبيتها على الجزء السفلي خلف الجهاز للمحافظة على مسافة بين الجهاز والجدار. يمكن تثبيت الجهاز أيضاً بدون استخدام المباعدات؛ ولكن هذا ربما يعمل على زيادة استهلاك الطاقة.

- لا تعرض الجهاز لأشعة الشمس المباشرة ولا تضع الجهاز بالقرب من مصدر حراري. أما في حال عدم القدرة على تجنبها، قم بوضع لوح عازل.

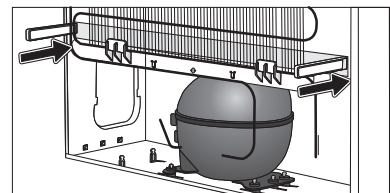

وصف الجهاز

A الثلاجة

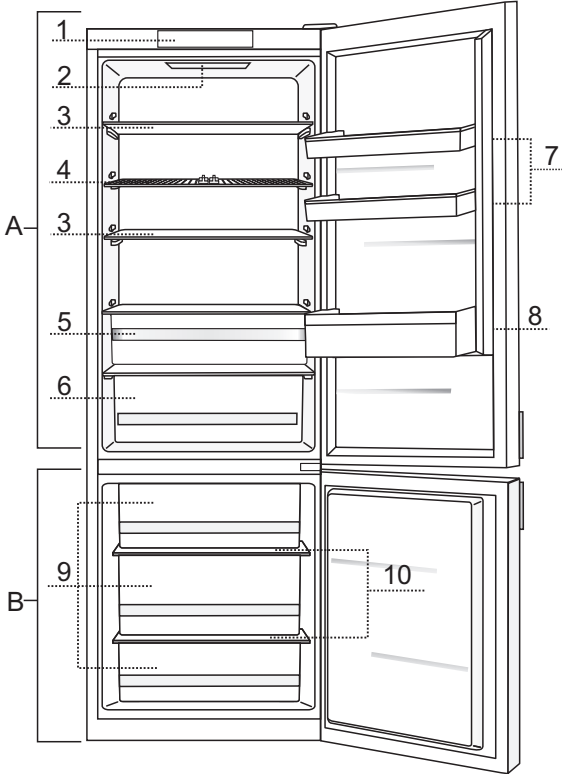

- 1 وحدة التحكم
- 2 إضاءة LED داخل الثلاجة
- 3 رف زجاجي قابل للانسحاب للخارج (الارتفاع قابل للتعديل)
- 4 رف مع حاجز للزجاجات *
- 5 درج * FreshZone
- 6 درج الفاكهة والخضروات (CrispZone)
- 7 رف باب الثلاجة (SimpleSlide) قابل لتعديل الارتفاع
- 8 رف الزجاجات

B المجمدة

- 9 أدراج المجمدة
- 10 رفوف زجاجية

- قد تتغير الملحقات الداخلية للجهاز وفقاً لموديل الجهاز.
- الأدراج محمية ضد الانسحاب. من أجل إزالة درج من الجهاز، قم بسحبه إلى أبعد حد ممكن، ثم ارفع الجزء الأمامي واسحبه خارجاً بالكامل.

* في بعض الموديلات فقط

بعض الإرشادات حول كيفية توفير الطاقة التي تستهلكها مجموعة الثلاجة - المجمدة

- تقييد بتعليمات التركيب.
- لا تفتح باب الجهاز بشكل متكرر أكثر من اللازم.
- تحقق من حين لآخر فيما إذا كان الهواء يمر بحرية خلف الجهاز.
- يجب الحفاظ على نظافة وحدة التكثيف المركبة على الجدار الخلفي للجهاز في جميع الأوقات (راجع فصل «تنظيف الجهاز»)
- في حال تلف أو ارتخاء العازل، فيجب استبداله في أقرب وقت ممكن.
- يخزن الطعام في أوعية مغلقة أو عبوات مناسبة أخرى.
- يجب السماح للأطعمة بأن تبرد إلى درجة حرارة الغرفة قبل وضعها في الثلاجة.
- قم بإذابة الجليد عن الطعام المجمد في حجرة الثلاجة.
- قم بإزالة درج المجمدة ، كما هو موضح في التعليمات لاستغلال كامل الحجم الداخلي.
- قم بإزالة الجليد عن المجمدة التقليدية عندما تصبح سماكة طبقة الجليد المتراكمة على سطوح مقصورة المجمدة حوالي 3-5 ملليمترات.
- تأكد من توزيع الرفوف بالتساوي، وأنه قد تم ترتيب الأطعمة بطريقة تتيح حرية حركة الهواء (يجب الالتزام بترتيب الأغذية الموصى به والموضح في التعليمات)
- يجب الانتباه في الأجهزة المزودة بمروحة إلى عدم سد فتحات المروحة.



مواد التغليف مصنعة من مواد ملائمة بيئياً والتي يمكن إعادة تدويرها أو تجميعها أو التخلص منها دون أي خطر على البيئة.

التخلص من الجهاز القديم



من أجل الحفاظ على البيئة، قم بتسليم الجهاز القديم إلى مراكز تجميع الأجهزة المنزلية المخصصة.

قبل القيام بذلك، قم بما يلي:

- افصل الجهاز عن التيار الكهربائي الرئيسي.
- لا تسمح للأطفال العبث بالجهاز.

تحذير: احذر من إتلاف دائرة التبريد (نظام التبريد). هذا يمنع أيضاً التلوث.



يشير الرمز على المنتج، أو على ملصقة التغليف، على أنه لا يجب التعامل مع هذا الجهاز كنفاية منزلية. بل يجب تسليمه إلى مراكز تجميع النفايات المتخصصة لإعادة تدوير الأجهزة الكهربائية والإلكترونية. بالتخلص من هذا المنتج بطريقة صحيحة، فإنك تساهم في الحيلولة دون حدوث عواقب سلبية محتملة ناجمة عن معالجة النفايات بشكل غير ملائم والتي تهدد البيئة وصحة الإنسان. والتي قد تنتج بسبب الطريقة غير الصحيحة في التخلص من المنتج. لمزيد من المعلومات التفصيلية حول إعادة تدوير هذا المنتج، يرجى الاتصال بمجلس البلدية المحلي أو بخدمة التخلص من النفايات المنزلية أو بالمترج الذي اشترت منه هذا المنتج.

إرشادات هامة حول استخدام الجهاز

- تحذير – هذا الجهاز مصمّم للاستخدام المنزلي وبعض الأماكن المماثلة مثل:
- أماكن عمل موظفي المطابخ، في المحلات، والمكاتب، وأماكن العمل الأخرى؛
 - في منازل المزارع؛ وموظفي الفنادق، والموتيلات وغيرها من الأماكن السكنية؛
 - أماكن المنامة والافطار؛
 - المطاعم وغيرها من الأماكن الغير مخصصة للبيع بالتجزئة.

i تحذير: ينبغي أن تكون فتحات التهوية الموجودة داخل الجهاز أو الأجهزة الغطس نظيفة وبدون أي عائق.

لا يجب استخدام الفرن في الأماكن المكشوفة ولا يجب تعريضه للمطر.

لا تقم بتخزين مواد قابلة للانفجار مثل علب البخاخات التي تحوي على مواد قابلة للاشتعال.

عند عدم استخدام الجهاز لفترة طويلة من الزمن، قم بإيقاف تشغيله بالضغط على الزر المناسب، وقم بفصل الجهاز عن التيار الكهربائي الرئيسي. قم بتفريغ الجهاز، إذابة التجميد، وتنظيفه واترك الباب مفتوحاً جزئياً.

لا تفتح الثلاجة في حال عطل أو عند انقطاع التيار الكهربائي، لا تفتح حجرة التجميد في حال تجاوز انقطاع التيار الكهربائي 16 ساعة. بعد هذه المدة، استخدم الطعام المجمّد، أو تأكد من كفاية التبريد (على سبيل المثال، جهاز بديل).

معلومات فنية حول الجهاز

لوحة التصنيف موجودة داخل الجهاز. وتُشير إلى بيانات عن الجهد، والحجم الإجمالي والصافي، ونوع وكمية سائل التبريد (المبردات)، ومعلومات عن الفئات المناخية. إذا كانت اللغة على لوحة التصنيف ليست لغة من اختيارك أو لغة بلدك يمكنك استبدالها باللوحة المرفقة.

تحذير بشأن سائل التبريد

يحتوي الجهاز على كمية قليلة من غاز صديق للبيئة R600a لكنه قابل للاشتعال. تأكد من عدم تلف أي جزء من أجزاء نظام التبريد. تسرب الغاز ليس خطراً على البيئة، ولكن يمكن أن يسبب إصابات عينية أو الحريق.
في حال حدوث تسرب في الغاز، قم بتهوية الغرفة جيداً، وافصل الجهاز عن مصدر التيار الكهربائي الرئيسي، واتصل بفني الصيانة.

خطر التثليج (قضمة الصقيع)

لا تضع الطعام المجمد في فمك وتجنب لمس الأطعمة المجمدة لأن هذا قد يسبب التثليج أو قضمة الصقيع.

سلامة الأطفال والأشخاص الضعفاء

الجهاز غير مُعد للاستخدام من قِبل الأطفال والأشخاص الذين يعانون من ضعف القدرات الجسدية والعقلية أو عدم وجود الخبرة والمعرفة الكافية، ما لم تتم مراقبتهم أو توجيههم بكيفية استخدام الجهاز من قِبل الشخص المسؤول عن سلامتهم. يجب ألا يعيثر الأطفال بالجهاز.

يجب أن يتم توجيه الأطفال للتأكد من عدم اللعب بالجهاز.

لا يجوز تنظيف وصيانة الجهاز من قبل الأطفال ما لم تتم مراقبتهم.

أزل الغلاف المعد لحماية الجهاز أو الأجزاء المرفقة أثناء النقل. وضعه بعيداً عن متناول الأطفال. حيث إنه يشكل خطر الإصابات الشخصية أو الاختناق.

عند التخلص من الجهاز القديم، افصل الكابل الكهربائي، قم بإزالة الباب واترك الرفوف داخل الجهاز. هذا يمنع الأطفال من حبس أنفسهم داخل الجهاز.

للأسواق الأوروبية فقط:

يمكن استخدام هذا الجهاز من قبل الأطفال الذين تتراوح أعمارهم بين 8 سنوات وما فوق والأشخاص الذين يعانون من ضعف القدرات الجسدية والعقلية أو عدم وجود الخبرة والمعرفة الكافية، ما لم تتم مراقبتهم أو توجيههم بكيفية استخدام الجهاز بطريقة سليمة وفهم الأخطار الناجمة والمرتبطة باستخدام هذا الجهاز.

يجب ألا يعيثر الأطفال بالجهاز.

لا يجوز تنظيف وصيانة الجهاز من قبل الأطفال ما لم تتم مراقبتهم.

يُسمح للأطفال الذين تتراوح أعمارهم بين 3 إلى 8 سنوات بوضع وإخراج الأشياء في الثلاجة.

إرشادات هامة للسلامة



تحذير! خطر الحريق / مواد قابلة للاشتعال.



يجب أن يتم توصيل الجهاز إلى التيار الكهربائي الرئيسي وتأريضه وفقاً للأنظمة والمعايير المتداولة.

تحذير - لا تضع وصلة متنقلة بعدة مقابس أو مزودات طاقة محمولة في الجزء الخلفي من الجهاز.

قبل تنظيف الجهاز، يجب فصله عن التيار الكهربائي (اسحب الكابل الكهربائي من مقبس الحائط).

تحذير - في حالة تلف الكابل الكهربائي، يجب استبداله من قبل فني كهربائي مؤهل لتفادي الخطر.

تحذير - عند تثبيت الجهاز، تأكد من عدم انضغاط أو تضرر الكابل الكهربائي.

إذا لم تعمل إضاءة LED، اتصل بفني الخدمة. لا تحاول إصلاح إضاءة LED بنفسك، حيث هناك خطر التماس مع الجهد العالي!

تحذير: لا تستخدم أية أجهزة كهربائية داخل الجهاز، بل فقط تلك الموصى بها من قبل الشركة المصنعة لجهاز التبريد هذا.



تحذير! عند إذابة التجميد، لا تستخدم مساعدات ميكانيكية أو أساليب أخرى إلا تلك الموصى بها من قبل الشركة المصنعة.



تحذير! لتجنب أي خطر ناتج عن ضعف استقرار الجهاز، تأكد من تثبيته وفقاً للتعليمات.





ملاحظات هامة واحتياطات الاستخدام

قبل استخدام الجهاز لأول مرة



قبل توصيل الجهاز إلى التيار الكهربائي الرئيسي، يجب قراءة دليل الاستخدام بعناية والذي يصف الجهاز واستخدامه بالشكل الصحيح والأمن. وتتماشى مع أنواع / ونماذج مختلفة من الأجهزة، لذلك قد تُدرج في الدليل إعدادات أو ملحقات غير متوفرة في جهازك. نوصي بالاحتفاظ بتعليمات الاستخدام هذه للرجوع إليها في المستقبل وإرفاقها بالجهاز في حال بيعه في المستقبل. دليل الاستخدام يتضمن نماذج/أنواع لمجمدة NO FROST والمزودة بمروحة وعملية إذابة التجميد فيها أوتوماتيكية (فقط في بعض الموديلات).

تحقق من أي ضرر أو مخالفات على جهازك. إذا وجدت أن جهازك متضرر، قم بإبلاغ بائع التجزئة الذي اشتريته منه الجهاز.

قبل توصيل الجهاز إلى التيار الكهربائي الرئيسي، اتركه في وضع أفقي لحوالي ساعتين قبل التشغيل، الأمر الذي سيققل من احتمال العمل الغير صحيح للجهاز بسبب عملية النقل.

زوايا الباب مزودة بمباعدات. قم بإزالتها وضع مكانها الأغطية المرفقة بالجهاز (فقط في بعض الموديلات).

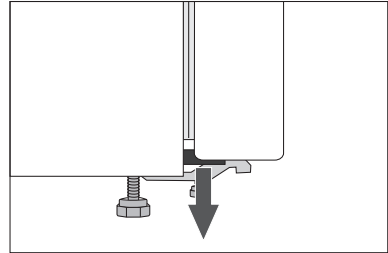

المحتويات

مقدمة	4	ملاحظات هامة واحتياطات الاستخدام
	10	بعض الإرشادات حول كيفية توفير الطاقة التي تستهلكها مجموعة الثلاجة - المجمدة
وصف الجهاز	11	وصف الجهاز
	12	التركيب والتوصيل
	14	تغيير اتجاه فتح الباب
	15	التحكم بالجهاز بالتعديل الميكانيكي
	17	التحكم بالجهاز بالتعديل الإلكتروني
	27	الملحقات الداخلية للجهاز
	29	معقم الهواء (IonAir) *
	31	توزيع المواد الغذائية الموصى به في الجهاز
تخزين وتجميد المواد الغذائية	32	تخزين الطعام في الثلاجة
	34	تخزين الطعام بدرج (FreshZone)
	35	تجميد وتخزين المواد الغذائية المجمدة
	35	إجراءات التجميد
	36	تحذيرات هامة تتعلق بتجميد المواد الغذائية الطازجة
	36	تخزين المواد الغذائية المجمدة صناعياً
	36	مدة تخزين المواد الغذائية المجمدة
	36	إذابة تجميد المواد الغذائية
إذابة التجميد (الجليد) وتنظيف الجهاز	37	إذابة الجليد في الجهاز
	38	تنظيف الجهاز
غيرها	39	استكشاف الأخطاء وإصلاحها
	41	معلومات حول صوت (ضجيج) الجهاز

نشكركم على الثقة، التي أظهرتموها لنا من خلال شرائكم لأجهزتنا.

هذا الجهاز مصمّم فقط للاستخدام المنزلي.

الثلاجة – المجمدة (يشار إليها فيما بعد بجهاز) تتكون من جزأين.

الجزء العلوي هو الثلاجة والجزء السفلي هو المجمدة.

الثلاجة مُعدّة لتخزين المواد الغذائية الطازجة عند درجات حرارة أعلى من 0 درجة مئوية.

المجمدة مُعدّة لتجميد المواد الغذائية الطازجة والتخزين الطويل

الأمد للمواد الغذائية المجمّدة (لسنة واحدة، بحسب نوع الطعام).

AR

تعليمات مفصلة حول استخدام
الثلاجة - المجمدة القائمة

gorenje

BY

S+ARCK®