

gorenje



GT 5-15

BG	Инструкции за употреба	4
CS	Návod k obsluze	11
EN	Instructions for Use	17
HU	Használati útmutató	23
LT	Naudojimo instrukcija	29
LV	Instrukcija	35
PL	Instrukcja obsługi	41
RO	Instrucțiuni de utilizare	47
RU	Руководство по эксплуатации	53
SK	Návod na obsluhu	60
SQ	Udhëzime për përdorim	66

ПРЕДУПРЕЖДЕНИЯ

- ⚠ Този уред може да бъде използван от деца на възраст над 8 години, както и от лица с ограничени физически, сетивни или умствени способности, или от такива с недостатъчен опит и познания, ако са наблюдавани или инструктирани относно използването на уреда по безопасен начин и разбират потенциалните опасности.
- ⚠ Децата не бива да си играят с уреда.
- ⚠ Почистването и поддръжката на уреда не бива да се извършва от деца ако не са под наблюдение.
- ⚠ Монтажът трябва да се извърши в съответствие с действащите наредби и инструкциите на производителя като е необходимо да се извърши от квалифициран инсталатор.
- ⚠ При затворена система под налягане на входната тръба на водонагревателя е необходимо да се монтира предпазен вентил с номинално налягане 0,6 MPa (6 bar), 0,9 MPa (9 bar) или 1,0 MPa (10 bar) (вж. табелката), който предотвратява повишаването на налягането в котела с повече от 0,1 MPa (1 bar) над номиналното.
- ⚠ От изходния отвор на предпазния вентил може да капе вода, затова той трябва да бъде отворен към атмосферата.
- ⚠ Изходът на предпазния вентил трябва да бъде насочен надолу и да е в зона, която не замръзва.
- ⚠ За правилната работа на предпазния вентил е необходимо да се извършват периодични проверки за отстраняване на котления камък и да се гарантира, че вентилът не е блокиран.
- ⚠ Между водонагревателя и предпазния вентил не бива да се монтира спирателен вентил, защото така се деактивира предпазната защита на водонагревателя!
- ⚠ Преди да включите водонагревателя в електрическата мрежа непременно трябва да го напълните с вода!
- ⚠ Водонагревателят е защитен с допълнителна термична защита в случай на отказ на термостата. В случай на отказ на термостата водата във водонагревателя може да достигне температура до 130 °C в съответствие със стандартите за безопасност. При извършване на водопроводни работи е задължително да се има предвид възможността от температурно претоварване.
- ⚠ Ако съхранявате водонагревателя изключен от електрическата мрежа, в случай на опасност от замръзване е необходимо да източите водата от него.
- ⚠ Моля, не се опитвайте сами да отстранявате евентуалните повреди по водонагревателя, обърнете се към най-близкия оторизиран сервизен център за целта.



Нашите продукти са оборудвани с компоненти, които са безопасни за околната среда и здравето и са произведени така, че в тяхната последна фаза на живот да можете по най-лесния начин да ги демонтирате и рециклирате.

С рециклиране на материалите се намалява количеството отпадъци и необходимостта от произвеждане на суровини (например метал), което отнема много енергия и предизвиква отделяне на опасни вещества. С рециклирането се намалява използването на природните ресурси, тъй като отпадъчните части от пластмаса и метал се връщат в различните производствени процеси.

За повече информация за начина на изхвърляне на опасните отпадъци, посетете вашия събирателен център за изхвърляне на отпадъци или продавача, от когото сте купили продукта.

Уважаеми клиенти, благодарим Ви за покупката на нашия продукт. МОЛЯ, ПРЕДИ ИЗВЪРШВАНЕТО НА МОНТАЖА И ПЪРВАТА УПОТРЕБА НА ВОДОНАГРЕВАТЕЛЯ, ПРОЧЕТЕТЕ ВНИМАТЕЛНО УПЪТВАНЕТО.

Водонагревателят е изработен в съответствие с действащите стандарти и е официално тестван, разполага със сертификати за безопасност и за електромагнитна съвместимост. Неговите основни технически характеристики са посочени на табелката, залепена на дъното на водонагревателя в близост до тръбите за свързване. Свързването на водонагревателя с водопроводната и електрическата мрежа трябва да се извърши от квалифициран за целта специалист. Работите по неговата вътрешност с цел извършване на ремонти, отстраняването на котлен камък и проверките или смяната на антикорозионния предпазен анод могат да бъдат извършвани само от оторизирани сервиси.

МОНТАЖ

Инсталирайте водонагревателя в помещения, които не замръзват, колкото е възможно по-близо до мястото за ползване. Монтирайте го на стената със стенни болтове с номинални размери най-малко 5 мм.

Според нуждите си, можете да избирате между вариант за монтиране над мивка (GT 5 O, GT 10 O; GT 15 O) и за монтиране под мивка (GT 5 U, GT 10 U; GT 15 U).

Размери за свързване и монтаж на бойлера [mm]

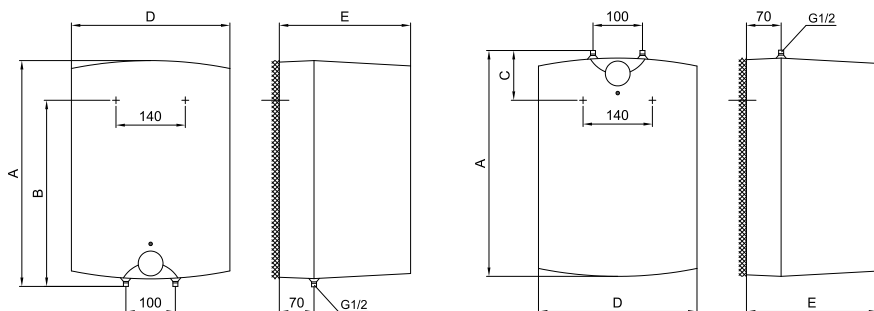

Вариант за монтиране над мивка

Вариант за монтиране под мивка

	A	B	C	D	E
GT 5 O	396	270		256	260
GT 5 U	396		144	256	260
GT 10 O	500	398		350	265
GT 10 U	500		122	350	265
GT 15 O	500	398		350	310
GT 15 U	500		122	350	310

СВЪРЗВАНЕ КЪМ ВОДОПРОВОДНАТА МРЕЖА

Входната и изходната тръба на водонагревателя са обозначени с цвят. Входната тръба за студена вода е обозначена със синьо, а изходната тръба за топла вода с червено.

Водонагревателят може да се свърже с водопроводната мрежа по два начина. Свързването със затворена система под налягане позволява потреблението на вода на повече от няколко места. Отворената система, която не е под налягане позволява потреблението на вода само на едно място. В зависимост от избраната система за свързване трябва да монтирате подходяща смесителна батерия.

При затворена система под налягане е необходимо използването на смесителна батерия за налягане. За безопасната експлоатация на водонагревателя е необходимо на входната тръба да се монтира предпазен вентил или група, който предотвратява повишаването на налягането в котела с повече от 0,1 MPa (1 бар) над номиналното. Отвора за изтичане на предпазния вентил задължително трябва да се извежда към атмосферата. При нагряване на водата във водонагревателя, налягането на водата в котела се повишава до граничното, зададено с предпазния вентил. Тъй като връщането на водата обратно към водопроводната мрежа е възпрепятствано, е възможно да капе вода от отвора за дренаж на предпазния вентил. Може да насочите капещата вода към канала с помощта на специален крайник, който се монтира под предпазния вентил. Дренажната тръба под отвора на предпазния вентил трябва

да бъде монтирана в посока право надолу, и в среда, където няма замръзвания.

В случай, че желаете да избегнете капенето на вода от предпазния вентил, трябва да инсталирате на входната тръба на водонагревателя разширителен съд с вместимост поне 5% от обема на водонагревателя.

За правилната работа на предпазния вентил е необходимо да се извършват периодични проверки за отстраняване на котления камък и да се гарантира, че вентилът не е блокиран. При проверка е необходимо с придвижване на дръжката или отвиване на гайката на вентила (в зависимост от типа вентил) да се стартира източване от предпазния вентил. През отвора на вентила трябва да потече вода, което означава, че вентилът работи безотказно.

При отворена система, която не е под налягане, е необходимо на входа за студена вода към водонагревателя да се монтира еднопосочен вентил, който не позволява изтичането на вода от котела в случай на спиране на водата в мрежата. При тази система на свързване е позволено монтирането само на проточен смесител. Обемът на водата във водонагревателя се увеличава поради загряването, което става причина за капене от тръбата на смесителя. Чрез силно затягане на ръкохватката на смесителната батерия не може да се предотврати капенето на водата, напротив, може да се повреди смесителя.

Отворена система (система, която не е под налягане) Затворена система (под налягане)

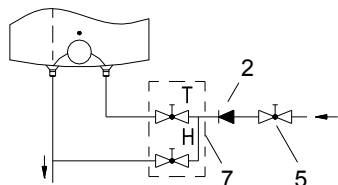

Вариант за монтиране над мивка

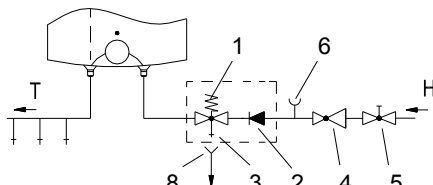

Вариант за монтиране над мивка

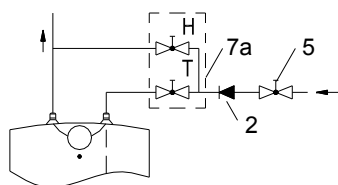

Вариант за монтиране под мивка

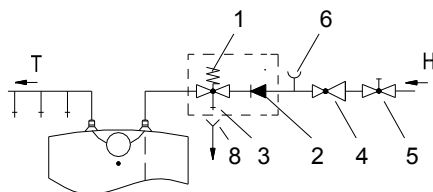

Вариант за монтиране под мивка

ЛЕГЕНДА:

- 1 - Предпазен вентил
- 2 - Еднопосочен вентил
- 3 - Тестови вентил
- 4 - Редуцир-вентил на налягането
- 5 - Спирателен вентил
- 6 - Тестови накрайник
- 7 - Проточна смесителна батерия - за монтиране над мивка

- 7a - Проточна смесителна батерия - за монтиране под мивка
- 8 - Фуния с връзка към канала

- H - Студена вода
- T - Топла вода

Между водонагревателя и предпазния вентил не бива да се монтира спирателен вентил, защото така се деактивира предпазната защита на водонагревателя!

Водонагревателят може да бъде свързан към домашната водопроводна мрежа без редуцир-вентил ако налягането в мрежата е по-ниско от номиналното налягане. Ако налягането в мрежата надвишава номиналното налягане, монтирането на редуцир-вентил е задължително.

Преди да включите водонагревателя в електрическата мрежа непременно трябва да го напълните с вода!

По време на първото зареждане, отворете крана за топла вода на смесителната батерия. Водонагревателят е пълен, когато през чучура потече вода.

СВЪРЗВАНЕ КЪМ ЕЛЕКТРИЧЕСКАТА МРЕЖА

Свързването на водонагревателя в електрическата мрежа се извършва с помощта на електрическият кабел и щепсел. Ако за свързване на водонагревателя се използва нов, по-дълъг кабел, той трябва да се закрепва на кабелна втулка, а жиците, да се свържат с входни клеми. В този случай трябва да изолирате водонагревателя от електрическата мрежа. Между водонагревателя и електрическата инсталация се поставя електрическо табло, което прекъсва двата полюса на електрозахранването. Свързването на водонагревателя към електрическата мрежа трябва да се извърши в съответствие със стандартите за електрически връзки.

ЛЕГЕНДА:

- 1 - Термостат
- 2 - Биметална защита
- 3 - Нагревател
- 4 - Контролна лампичка
- 5 - Терминална връзка

L - Фазов проводник
 N - Неутрален проводник
 ≡ - Предпазен проводник

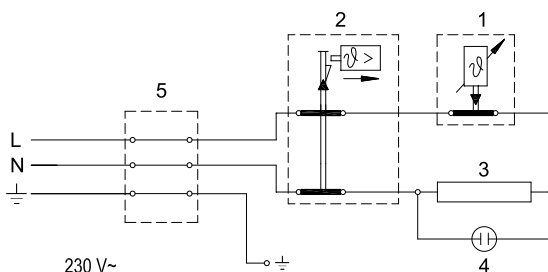

Електрическа схема

ВНИМАНИЕ: Преди провеждането на каквато и да било работа във вътрешността на водонагревателя е необходимо да го изключите от електрическата мрежа! Работата може да се извършва само от квалифициран специалист!

ИЗПОЛВАНЕ И ПОДДРЪЖКА

След свързване на водонагревателя към електрическата и водопроводната инсталация, той е готов за използване. Със завъртане на термостата, който се намира на предната страна на защитния капак, изберете желаната температура на водата между мин. "*" - защита срещу замръзване и 75 °С, положение "●". Препоръчваме да поставите ключ на положение "е". Това положение е най-икономично. С такава настройка температурата на водата ще бъде около 35 °С (GT 10, GT 15) и около 41 °С (GT 5), а натрупването на котлен камък и термалната загуба ще са по-ниски, отколкото при настройката на по-висока температура.

От съображения за сигурност, настройката на най-високата температура на водата във водонагревателя е възможна по следния начин:

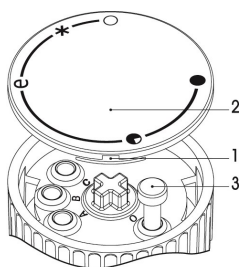

a) Поставете отвертката в отверстие 1 и отстранете капака на ключ 2,

b) Поставете ограничителя на ключ 3 на желаната температура:

C: 35 °С

B: 45 °С

A: 55 °С

O: 75 °С

c) Поставете отново ключ 2 върху корпуса на ключа.

Контролна лампичка показва работата на електрическия нагревател. Лампичката свети, докато водата във водонагревателя се затопли до избраната температура или до аварийно изключване. Ако нямате намерение да използвате водонагревателя за по-дълго време, защитете съдържанието му срещу замръзване, като не го изключвате от захранването, а настроите ключа на термостата на положение "*". С такава настройка водонагревателят ще поддържа температура около 9 °С. Ако изключите водонагревателя от захранването и съществува опасност от замръзване, трябва да източите водата от него. Водата от водонагревателя се източва от входната и изходната тръба на водонагревателя.

Външната страна на водонагревателя се чисти с неагресивни течни препарати. Не използвайте разтворители и абразивни препарати.

С редовни сервизни прегледи ще осигурите на водонагревателя безупречна работа и дълъг експлоатационен живот. Гаранцията против корозията на водосъдържателя важи само ако сте извършвали предписаните редовни прегледи на изхабяване на защитните аноди. Времето между отделните прегледи не бива да е по-дълго от 36 месеца. Прегледите трябва да се извършват от лицензиран сервиз, който потвърждава прегледа върху гаранционния лист на продукта. При прегледа, техникът преглежда изхабяването на антикорозионната защита на анодите и ако е необходимо почиства котления камък, който се набира във вътрешността на водонагревателя в зависимост от качеството, количеството и температурата на използваната вода. След прегледа на водонагревателя, сервизният техник ще ви определи дата на следващ контрол, в зависимост от установеното

СЪСТОЯНИЕ.

Моля, не се опитвайте сами да отстранявате евентуалните повреди по водонагревателя, обърнете се към най-близкия оторизиран сервизен център за целта.

ТЕХНИЧЕСКИ ХАРАКТЕРИСТИКИ НА УРЕДА

Тип		GT 5 O	GT 5 U	GT 10 O	GT 10 U	GT 15 O	GT 15 U
Определен профил на натоварване		XXS	XXS	XXS	XXS	XXS	XXS
Клас на енергийна ефективност ¹⁾		A	A	A	A	A	A
Енергийна ефективност при затопляне на водата (η_{wh}) ¹⁾	[%]	35,9	35,2	36,3	35,2	36,1	35,3
Годишно потребление на ел. енергия ¹⁾	[kWh]	514	525	508	524	510	523
Дневно потребление на ел. енергия ²⁾	[kWh]	2,410	2,480	2,377	2,461	2,391	2,465
Настройка на температурата на термостата		e					
Стойност "smart"		0	0	0	0	0	0
Вместимост	[l]	6,2	6,6	9,8	9,9	14,8	14,9
Номинално налягане	[[MPa (bar)]	0,6 (6) / 0,9 (9) / 1,0 (10)					
Маса / пълен с вода	[kg]	6,8 / 11,8		8 / 18		11 / 26	
Антикорозионна защита на котела		емайлиран / Mg анод					
Инсталирана мощност	[W]	2000					
Напрежение	[V~]	230					
Клас на защита		I					
Степен на защита		IP24					
Време за затопляне от 10 °C до 65 °C	[min]	11		20		29	
Размери на опаковката	[mm]	300x300x440		300x400x530		350x400x530	

1) Регламент на комисията на ЕС 812/2013; EN 50440

2) EN 50440

ЗАПАЗВАМЕ СИ ПРАВАТА ДО ПРОМЕНИ, КОИТО НЕ ОКАЗВАТ ВЛИЯНИЕ ВЪРХУ ФУНКЦИОНАЛНОСТТА НА УРЕДА.

Упътването за употреба е достъпно също така и на нашата интернет страница: <http://www.gorenje.com>.

UPOZORNĚNÍ

⚠ Výrobek mohou používat děti ve věku od 8 let a osoby se sníženými fyzickými, smyslovými nebo duševními schopnostmi, nebo osoby s nedostatkem zkušeností a znalostí, pouze pokud jsou pod dozorem, nebo pokud jsou poučeni o bezpečném používání přístroje a rozumí možnému nebezpečí.

⚠ Děti si nesmí hrát s přístrojem.

⚠ Čištění a údržbu přístroje nesmí provádět děti bez dozoru.

⚠ Instalace musí být provedena v souladu s platnými předpisy a podle návodu výrobce. Provést ji musí pro to vyškolený odborník.

⚠ Při uzavřeném, tlakovém systému připojení je potřeba na přívodní potrubí ohříváče připevnit bezpečnostní ventil se jmenovitým tlakem 0,6 MPa (6 bar), 0,9 MPa (9 bar) nebo 1,0 MPa (10 bar) (viz. tabulka), který zabrání zvýšení tlaku v kotli o více než 0,1 MPa (1 bar) nad jmenovitým tlakem.

⚠ Může dojít k odkapávání vody z odtokového otvoru bezpečnostního ventilu, proto musí být odtokový otvor otevřený na atmosférický tlak.

⚠ Odtok bezpečnostního ventilu musí být umístěn směrem dolů a v prostoru, kde nemrzne.

⚠ Pro správné fungování bezpečnostního ventilu je potřeba pravidelně provádět kontroly, odstraňovat vodní kámen a prověřovat, zda-li bezpečnostní ventil není blokován.

⚠ Mezi ohříváč vody a bezpečnostní ventil není dovoleno umístit uzavírací ventil, tím bychom omezili funkci tlakového zabezpečení ohříváče!

⚠ Před elektrickým zapojením je potřeba ohříváč nejprve naplnit vodou.

⚠ Ohříváč je zabezpečen proti selhání pracovního termostatu dodatečnou teplotní pojistkou. V případě selhání termostatu v souladu s bezpečnostními standardy může voda v ohříváči dosáhnout teploty až 130 °C. Při realizaci vodovodních instalací je potřeba vzít v úvahu, že může dojít k uvedeným teplotním zatížením.

⚠ Při odpojení ohříváče z elektrické sítě z něj vylijte vodu, pokud hrozí její zmrznutí.

⚠ Prosíme, abyste případné poruchy na ohříváči neopravovali sami, ale informovali o nich nejbližší autorizovanou servisní službu.



Naše výrobky jsou vybaveny životnímu prostředí a zdraví neškodnými prvky a jsou vyrobeny tak, že je můžeme v jejich poslední životní fázi co nejjednodušeji rozložit a recyklovat.

Recyklováním materiálů snižujeme množství odpadů a snižujeme potřebu výroby nových materiálů (například kovů), které vyžadují hodně energie a způsobují vypouštění nebezpečných látek. Postupy recyklace tak snižujeme použití přírodních zdrojů, neboť můžeme odpadní součásti z plastu a kovů znovu vrátit do různých výrobních procesů.

Pro více informací o systému nakládání s odpady navštivte své středisko pro nakládání s odpady nebo prodejce, u kterého byl výrobek koupen.

Vážený zákazníku, děkujeme Vám za zakoupení našeho výrobku.

PŘED INSTALACÍ A PRVNÍM POUŽITÍM OHŘÍVAČE VODY SI, PROSÍM, POZORNĚ PŘEČTĚTE NÁVOD.

Ohřivač je vyroben v souladu s platnými normami a je řádně vyzkoušen, pro něj byl vydán bezpečnostní certifikát a certifikát o elektromagnetické kompatibilitosti. Jeho hlavní technické vlastnosti jsou uvedeny na štítku, nalepeném na dnu ohřivače v blízkosti přípojného potrubí. Ohřivač smí připojit na vodovodní a elektrickou síť pouze pro to vyškolený odborník. Zásahy do interiéru z důvodu opravy, odstranění vodního kamene, kontroly nebo výměny antikorozní ochranné anody, mohou být provedeny pouze autorizovanou servisní službou.

INSTALACE

Ohřivač namontujte do prostoru, který nezamrzá, avšak co nejbliže k odběrovým místům. Na stěnu upevněte nástěnné šrouby nominálního průměru minimálně 5 mm. S ohledem na vaše potřeby můžete vybírat mezi nadumyvadlovým typem (GT 5 O, GT 10 O; GT 15 O) a podumyvadlovým typem (GT 5 U, GT 10 U; GT 15 U).

Přípojné a montážní míry ohřivače [mm]

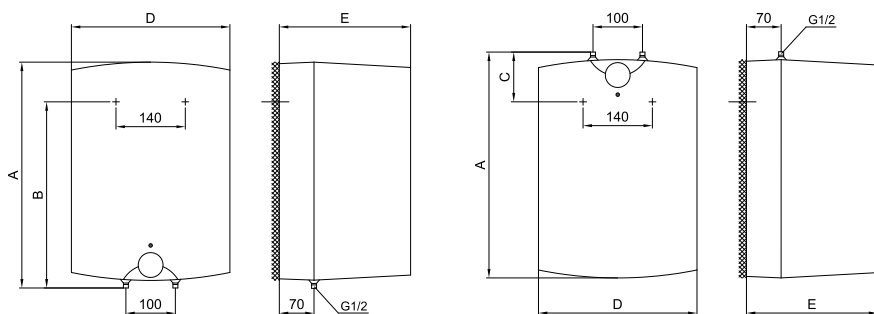

Provedení nadumyvadlové

Provedení podumyvadlové

	A	B	C	D	E
GT 5 O	396	270		256	260
GT 5 U	396		144	256	260
GT 10 O	500	398		350	265
GT 10 U	500		122	350	265
GT 15 O	500	398		350	310
GT 15 U	500		122	350	310

PŘIPOJENÍ NA VODOVODNÍ SÍŤ

Přívod a odvod vody jsou na potrubí ohřívače barevně označeny. Přívod studené vody je označen modrou barvou, odvod teplé vody červenou barvou.

Ohřívač je možné připojit na vodovodní síť dvěma způsoby. Uzavřený, tlakový systém připojení umožňuje odběr vody na více odběrných místech. Otevřený, netlakový systém umožňuje odběr vody jen na jednom odběrném místě. Vzhledem k vybranému systému připojení musíte zabudovat také vhodné míchací baterie.

U uzavřeného, tlakového systému připojení je na odběrných místech potřeba použít tlakové míchací baterie. Z důvodu bezpečnosti provozu je nutné na přívodní potrubí nainstalovat bezpečnostní ventil nebo bezpečnostní zařízení, které zabraňuje zvýšení tlaku v kotli o více než 0,1 MPa (1 bar) nad jmenovitým. Výstupní otvor na bezpečnostním ventilu musí mít výstup na atmosférický tlak. Při ohřívání vody v ohřívači se tlak vody v kotli zvyšuje až k hranici, která je nastavena na bezpečnostním ventilu. Vzhledem k tomu, že je zabráněno vracení se vody zpátky do vodovodní sítě, může dojít k ukapávání vody z odtokového otvoru bezpečnostního ventilu. Kapající vodu můžete odvést do kanalizace přes zachycující nástavec, který namontujete pod bezpečnostním ventilem. Výpustné potrubí, umístěné pod výstupem bezpečnostního ventilu, musí být umístěno směrem přímo dolů a v prostředí, kde nemrzne.

Abyste se vyhnuli kapání vody z bezpečnostního ventilu, nainstalujte na přívodní potrubí ohřívače expanzní nádobu o objemu nejméně 5 % objemu ohřívače.

Ke správnému fungování bezpečnostního ventilu je potřeba pravidelně provádět kontroly za účelem odstranění vodního kamene, zkontroluje se také, zdali bezpečnostní ventil není blokován. Při kontrole musíte pohybem páčky nebo odšroubováním matice ventilu (v závislosti na typu ventilu) otevřít výstup bezpečnostního ventilu. Přitom musí skrze výstupní otvor ventilu vytéct voda, což je znak, že je ventil nezávadný.

U otevřeného, netlakového systému je potřeba při vstupu vody do ohřívače umístit nevratný ventil, zabraňující vytékání vody z kotle, pokud v síti dojde voda. U tohoto systému připojení je dovoleno použít pouze průtokové míchací baterie. V ohřívači se kvůli ohřívání objem vody zvětšuje, to zapříčiňuje kapání vody z potrubí míchací baterie. Silným utahováním rukojeti na míchací baterii nelze zabránit kapání vody, můžete však baterii poškodit.

Otevřený (netlakový) systém

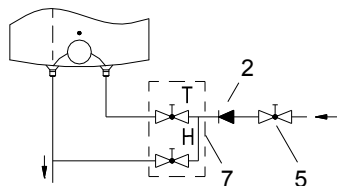

Provedení nadumyvadlové

Uzavřený (tlakový) systém

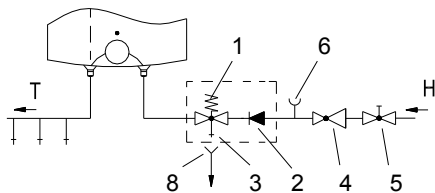

Provedení nadumyvadlové

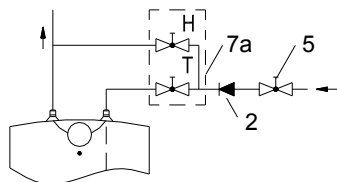

Provedení podumyvadlověm

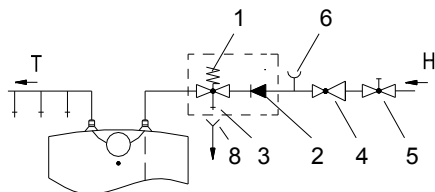

Provedení podumyvadlové

LEGENDA:

- 1 - Bezpečnostní ventil
- 2 - Nevratný ventil
- 3 - Zkušební ventil
- 4 - Redukční ventil tlaku
- 5 - Uzavírací ventil
- 6 - Zkušební nástavec
- 7-Průtočná směšovací baterie – nadumyvadlová

- 7a - Průtočná směšovací baterie – podumyvadlová
- 8 - Nálévka s napojením na odtok

- H - Studená voda
- T - Teplá voda

Mezi ohřívač vody a bezpečnostní ventil není dovoleno umístit uzavírací ventil, tím bychom omezili funkci tlakového zabezpečení ohřívače!

Ohřívač je možné připojit na domácí vodovodní síť bez redukčního ventilu, pokud je tlak v síti nižší než jmenovitý tlak. Pokud tlak v síti přesahuje jmenovitý tlak, je nutné nainstalovat redukční ventil.

Před elektrickým zapojením ohřívače je potřeba ohřívač nejprve naplnit vodou!

Při prvním plnění otevřete páčku teplé vody na míchací baterii. Ohřívač je naplněn, když voda přiteče skrze výpust míchací baterie.

PŘIPOJENÍ NA ELEKTRICKOU SÍŤ

Připojení ohřívače na elektrickou síť se provede elektrickým kabelem se zástrčkou. Pokud se pro připojení na elektrickou síť použije nový, delší kabel, kabel se upevní do kabelové svorkovnice, dráty se přišroubují na přípojnou sponku. V tomto případě je potřeba ohřívač oddělit od elektrické sítě. Mezi ohřívač a stálou instalaci se namontuje spínač, který přerušuje oba póly napájení. Připojení ohřívače na elektrickou síť musí probíhat v souladu s normami pro elektrické rozvody.

LEGENDA

- 1 - Termostat
- 2 - Dvoupólová pojistka
- 3 - Topné těleso
- 4 – Kontrolní světlo
- 5 - Přípojná sponka

- L - Fázový vodič
- N - Neutrální vodič
- ≡ - Ochranný vodič



Schéma elektrického připojení

UPOZORNĚNÍ: Před každým zásahem do interiéru ohřívače je nutné ohřívač odpojit z elektrické sítě. Zásah může provést pouze vyškolený odborník!

POUŽITÍ A ÚDRŽBA

Po připojení na vodovodní a elektrickou síť je ohřívač připraven k použití. Otáčením tlačítkem na termostatu, který je na přední straně ochranného krytu, vyberte požadovanou teplotu vody, mezi min. "*" – ochrana proti zamrznutí a 75 °C, poloha "●". Doporučujeme nastavení tlačítka do polohy "e". Takové nastavení je nejbezpečnější; na něm bude teplota vody dosahovat přibližně 35 °C (GT 10, GT 15) a přibližně 41 °C (GT 5), vylučování vodního kamene a teplotní ztráta budou menší než při nastaveních na vyšší teploty.

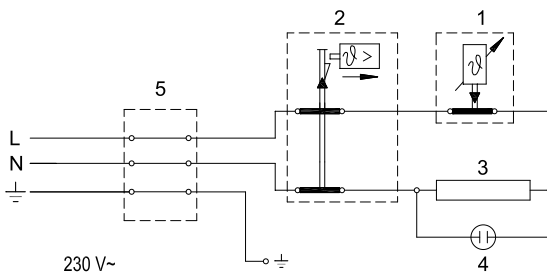
Z bezpečnostních důvodů je možné libovolné nastavení nejvyšší teploty vody v ohřívači následujícím způsobem:

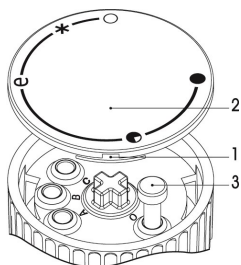

- a) Šroubovák zasuňte do rýhy 1 a odstraňte kryt tlačítka 2,
- b) Omezovač tlačítka 3 poté libovolně nastavte na požadovanou teplotu:
 - C: 35 °C
 - B: 45 °C
 - A: 55 °C
 - O: 75 °C
- c) Kryt tlačítka 2 znovu zasaďte do konstrukce tlačítka.

Činnost elektrického topného tělesa ukazuje kontrolní světlo, které svítí, dokud se voda v ohřívači neohřeje na vybranou teplotu nebo do účelového vypnutí. Pokud nebudete ohřívač delší dobu používat, zabezpečte jeho obsah před zamrznutím tak, že tlačítko termostatu nastavíte do polohy "*". V tomto nastavení bude ohřívač udržovat teplotu vody přibližně 9 °C. Pokud ohřívač vypnete ze sítě, musíte v případě nebezpečí zamrznutí vodu z něj vypustit. Voda z ohřívače se vypustí přítokovou/odtokovou trubkou ohřívače. Vnějšík ohřívače čistěte šetrnými tekutými čistidly. Nepoužívejte ředidla ani hrubé čistící prostředky.

Pravidelnými servisními kontrolami zajistíte bezchybnou činnost a dlouhou dobu životnosti ohřívače. Záruční doba na prorezavění kotle platí, pokud budete provádět

předepsané pravidelné kontroly opotřebení ochranné anody. Období mezi jednotlivými pravidelnými kontrolami nesmí být delší než 36 měsíců. Kontroly musí být provedeny autorizovaným servisním technikem, který Vám kontrolu eviduje na záručním listě výrobku. Při kontrole zkontroluje opotřebení protikorozní ochrany anody a podle potřeby vyčistí vodní kámen, který se s ohledem na kvalitu, množství a teplotu vody vytvoří uvnitř ohřívače. Servisní služba vám také po kontrole ohřívače s ohledem na zjištěný stav doporučí datum následující kontroly.

Prosíme, abyste případné poruchy na ohřívači neopravovali sami, ale informovali o nich nejbližší autorizovanou servisní službu.

TECHNICKÉ VLASTNOSTI PŘÍSTROJE

Typ		GT 5 O	GT 5 U	GT 10 O	GT 10 U	GT 15 O	GT 15 U
Určený profil zatížení		XXS	XXS	XXS	XXS	XXS	XXS
Třída energetické účinnosti ¹⁾		A	A	A	A	A	A
Energetická účinnost při ohřívání vody (η_{wh}) ¹⁾	[%]	35,9	35,2	36,3	35,2	36,1	35,3
Roční spotřeba elektrické energie ¹⁾	[kWh]	514	525	508	524	510	523
Denní spotřeba elektrické energie ²⁾	[kWh]	2,410	2,480	2,377	2,461	2,391	2,465
Nastavení teploty termostatu		e					
Hodnota "smart"		0	0	0	0	0	0
Objem	[l]	6,2	6,6	9,8	9,9	14,8	14,9
Jmenovitý tlak	[[MPa (bar)]	0,6 (6) / 0,9 (9) / 1,0 (10)					
Váha / naplněno vodou	[kg]	6,8 / 11,8		8 / 18		11 / 26	
Antikorozní ochrana kotle		Emajlováno / Mg anoda					
Přípojné napětí	[W]	2000					
Napětí	[V~]	230					
Třída ochrany		I					
Stupeň ochrany		IP24					
Doba ohřívání z 10 °C na 65 °C	[min]	11		20		29	
Rozměry krytu	[mm]	300x300x440		300x400x530		350x400x530	

1) Ustanovení komise EU 812/2013; EN 50440

2) EN 50440

PONECHÁVÁME SI PRÁVO NA ZMĚNY, KTERÉ NEMAJÍ VLIV NA FUNGOVÁNÍ PŘÍSTROJE.

Návod k obsluze je k dispozici také na našich internetových stránkách
<http://www.gorenje.com>.

WARNINGS

- ⚠** The appliance may be used by children older than 8 years old, elderly persons and persons with physical, sensory or mental disabilities or lacking experience and knowledge, if they are under supervision or taught about safe use of the appliance and if they are aware of the potential dangers.
- ⚠** Children should not play with the appliance.
- ⚠** Children should not clean or perform maintenance on the appliance without supervision.
- ⚠** Installation should be carried out in accordance with the valid regulations and according to the instructions of the manufacturer and by qualified staff.
- ⚠** In a closed, pressurised system of installation, it is obligatory to install a safety valve on the inlet pipe with a rated pressure of 0.6 MPa (6 bar), 0.9 MPa (9 bar) or 1.0 MPa (10 bar) (see the label), which prevents the elevation of pressure in the boiler by more than 0.1 MPa (1 bar) above the rated pressure.
- ⚠** Water may drip from the outlet opening of the safety valve, so the outlet opening should be set to atmospheric pressure.
- ⚠** The outlet of the safety valve should be installed facing downwards and in a non-freezing area.
- ⚠** To ensure proper functioning of the safety valve, the user should perform regular controls to remove limescale and make sure the safety valve is not blocked.
- ⚠** Do not install a stop valve between the water heater and the safety valve, because it will impair the pressure protection of the heater!
- ⚠** Before connecting it to the power supply, the water heater must be filled with water!
- ⚠** The heater is equipped with an additional thermal cut-off for protection in case of failure of the operating thermostat. In this case, however, the temperature of the water in the heater can reach up to 130 °C according to the safety standards. During the water supply installation, the possibility of temperature overloads should be taken into account.
- ⚠** If the heater is to be disconnected from the power supply, please drain any water from the heater to prevent freezing.
- ⚠** Please do not try to fix any defects of the water heater on your own. Call the nearest authorised service provider.



Our products incorporate components that are both environmentally safe and harmless to health, so they can be disassembled as easily as possible and recycled once they reach their final life stage.

Recycling of materials reduces the quantity of waste and the need for production of raw materials (e.g. metals) which requires a substantial amount of energy and causes release of harmful substances. Recycling procedures reduce the consumption of natural resources, as the waste parts made of plastic and metal can be returned to various production processes. For more information on waste disposal, please visit your waste collection centre or the store where the product was purchased.

**Dear buyer, thank you for purchasing our product.
Prior to the installation and first use of the electric water heater, please read these instructions carefully.**

This water heater has been manufactured in compliance with the relevant standards and tested by the relevant authorities as indicated by the Safety Certificate and the Electromagnetic Compatibility Certificate. Its technical characteristics are indicated on the label on the bottom of the heater next to the pipes. The installation must be carried out by qualified staff. All repairs and maintenance work within the water heater, e.g. lime removal or inspection/replacement of the protective anticorrosion anode, must be carried out by an authorised maintenance service provider.

INSTALLATION

The water heater should be installed in a room protected from the onset of freezing conditions and located as close as possible to the points of use. It has to be fitted to the wall using appropriate wall screws with a minimum diameter of 5 mm.

With regard to the needs, you can choose execution above the sink (GT 5 O, GT 10 O; GT 15 O) or an execution under the sink (GT 5 U, GT 10 U; GT 15 U).

Dimensions of the water heater for installation and connection [mm]

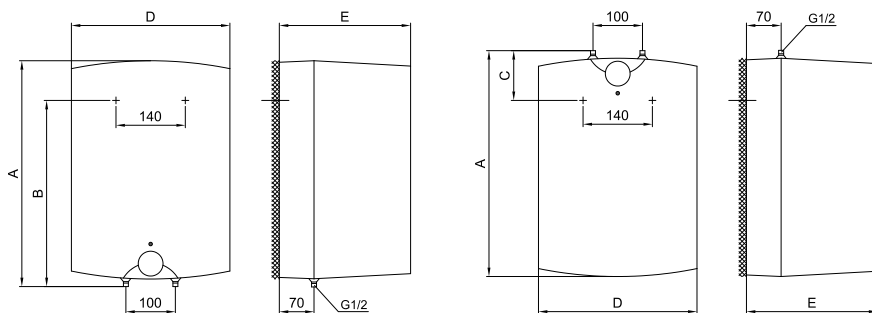

Installation above the basin/sink

Installation below the basin/sink

	A	B	C	D	E
GT 5 O	396	270		256	260
GT 5 U	396		144	256	260
GT 10 O	500	398		350	265
GT 10 U	500		122	350	265
GT 15 O	500	398		350	310
GT 15 U	500		122	350	310

CONNECTION TO THE WATER SUPPLY

The water heater connections for the inlet and outlet of water are colour-coded. The inlet of cold water is marked with blue colour, while the hot water outlet is marked with red colour.

The water heater can be connected to the water supply in two ways. The closed-circuit pressure system enables several points of use, while the open-circuit gravity system enables a single point of use only. The mixer taps must also be installed in accordance with the selected installation mode.

In a closed, pressurized system pressurised mix taps should be used at the outlet points. To ensure safe operation of the heater a safety valve should be installed on the inlet pipe to prevent elevation of pressure for more than 0.1 MPa (1 bar) above the nominal pressure. The outlet opening on the safety valve must be equipped with an outlet for atmospheric pressure. The heating of water in the heater causes the pressure in the tank to increase to the level set by the safety valve. As the water cannot return to the water supply system, this can result in dripping from the outlet of the safety valve. The drip can be piped to the drain by installing a catching unit just below the safety valve. The drain installed below the safety valve outlet must be piped down vertically and placed in an environment that is free from the onset of freezing conditions.

To avoid water dripping from the safety valve, an expansion tank should be installed on the inlet pipe of the heater with the capacity of at least 5 % of the heater volume.

To ensure proper operation of the safety valve, periodical inspections must be carried out to remove limescale and make sure the safety valve is not blocked.

To check the valve, open the outlet of the safety valve by turning the handle or unscrewing the nut of the valve (depending on the type of the valve). The valve is operating properly if the water comes out of the nozzle when the outlet is open.

An open-circuit, non-pressurised system requires the installation of a non-return valve at the water inlet to prevent water draining out from the tank in the event of the water supply running dry. This installation mode requires the use of an instantaneous mixing tap.

As the heating of water expands its volume, this causes the tap to drip. The dripping cannot be stopped by tightening it further; on the contrary, the tightening can only damage the tap.

Open-circuit (gravity) system

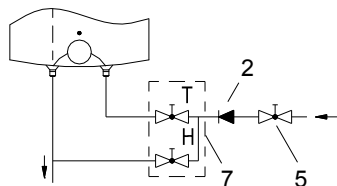

Installation above the basin/sink

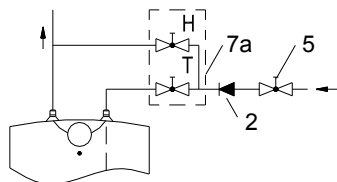

Installation below the basin/sink

Closed-circuit (pressure) system

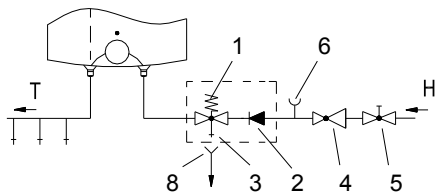

Installation above the basin/sink

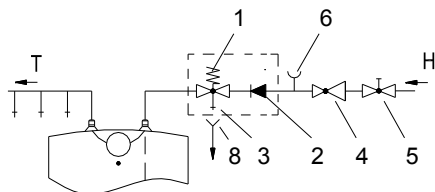

Installation below the basin/sink

Legend:

- 1 - Safety valve
- 2 - Non-return valve
- 3 - Test valve
- 4 - Pressure reduction valve
- 5 - Closing valve
- 6 - Checking fitting
- 7 - Mixer tap - installation above the basin/sink

- 7a - Mixer tap - installation below the basin/sink
- 8 - Funnel with outlet connection

- H - Cold water
- T - Hot water

No closing valve may be built-in between the water heater and return safety valve, because with it the pressure protection would be impeded! The heater can be connected to the domestic water supply network without a pressure-reducing valve if the pressure in the network is lower than the nominal pressure. If the pressure in the network exceeds the nominal pressure, a pressure-reducing valve must be installed.

Before connecting it to the power supply, the water heater must be filled with water. When filling the heater for the first time, the tap for the hot water on the mixing tap must be opened. When the heater is filled with water, the water starts to run through the outlet pipe of the mixing tap.

CONNECTING THE WATER HEATER TO THE POWER SUPPLY NETWORK

The water heater shall be connected to the power supply by an electrical cable fitted with a plug. Should the existing cable be replaced by a new, longer cable, the new cable should be connected to the lead and the wires screwed to the connectors. In this

case the water heater should first be disconnected from the power supply. Connecting the heater to the power supply network must take place in accordance with the standards for electric appliances. To comply with the national installation regulations, an all poles disconnect switch must be installed between the water heater and the power supply network.

Legend:

- 1 - Thermostat
- 2 - Thermal fuse
- 3 - Heating element
- 4 - Light indicator
- 5 - Connection terminal

L - Live conductor
 N - Neutral conductor
 ⚡ - Earthing conductor

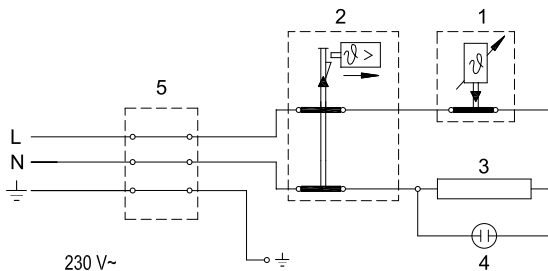

Electric installation

CAUTION: Before any intervention into the interior of the water heater, disconnect it from the power supply network! This intervention may only be performed by a trained professional!

OPERATION AND MAINTENANCE

The water heater is ready for use once it has been connected to water and power. By turning the thermostat knob on the front side of the protective cover, water temperature can be set between "✱" frost protection position and "●" approx 75 °C position. We recommend that the knob be set to position "e" as this ensures the most economic operation of the water heater. This way the water temperature is maintained at approx. 35 °C by (GT 10 and GT 15) and approx 41 °C by (GT 5). The operation of the heater at this temperature level also results in reduced build-up of calcium and lime, as well as reduced heat loss than is the case at higher temperatures. Due to safety reasons you can optionally set the highest temperature value of water in the heater. Proceed as follows:

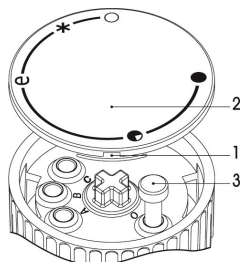

- a) Insert screwdriver in slot 1 and remove button cover 2,
- b) Set knob limiter 3 to any desired temperature value,
 - C: 35 °C
 - B: 45 °C
 - A: 55 °C
 - O: 75 °C
- c) Replace knob cover 2 to the knob.

The operation of the heating element is indicated by the light indicator that stays on until the temperature in the tank has reached the set level or until the heater has been deliberately switched off. When the water heater is not in use for longer periods of time, it should be protected from freezing by setting the

temperature to " * ". Do not disconnect the power. Thus the temperature of the water in the tank is maintained at about 9 °C. Should you choose to disconnect the power, the water heater should be thoroughly drained before the onset of freezing conditions. Water from the heater is drained through the inlet/outlet pipe of the heater.

The exterior of the water heater may be cleaned with a mild detergent solution. Do not use solvents and abrasive cleaners.

Regular preventive maintenance inspections ensure faultless performance and long life of your heater. The first of these inspections should be carried out by the authorised maintenance service provider about 36 months from the date of installation in order to check the wear of the protective anticorrosion anode and remove any build-up of calcium and lime as required. The build-up of calcium and lime in the water heater depends on the quality, quantity and temperature of water flowing through the heater. The maintenance service provider shall also issue a condition report and recommend the approximate date of the next inspection.

In the event of the heater breaking down, you are kindly requested to contact the authorised maintenance service provider located closest to you. Please do not attempt to carry out any repairs yourself.

TECHNICAL PROPERTIES OF THE APPLIANCE

Type		GT 5 O	GT 5 U	GT 10 O	GT 10 U	GT 15 O	GT 15 U
Declared load profile		XXS	XXS	XXS	XXS	XXS	XXS
Energy efficiency class ¹⁾		A	A	A	A	A	A
Water heating energy efficiency (η _{wh}) ¹⁾	[%]	35,9	35,2	36,3	35,2	36,1	35,3
Annual electricity consumption ¹⁾	[kWh]	514	525	508	524	510	523
Daily electricity consumption ²⁾	[kWh]	2,410	2,480	2,377	2,461	2,391	2,465
Thermostat temperature settings		e					
Value of "smart"		0	0	0	0	0	0
Volume	[l]	6,2	6,6	9,8	9,9	14,8	14,9
Rated pressure	[[MPa (bar)]	0,6 (6) / 0,9 (9) / 1,0 (10)					
Weight / Filled with water	[kg]	6,8 / 11,8		8 / 18		11 / 26	
Anticorrosion protection of the tank		Enamelled / Mg anode					
Power of electrical heater	[W]	2000					
Voltage	[V~]	230					
Protection class		I					
Degree of protection		IP24					
Heating time from 10 °C to 65 °C	[min]	11		20		29	
Packaging dimensions	[mm]	300x300x440		300x400x530		350x400x530	

¹⁾ EU Regulation 812/2013; EN 50440

²⁾ EN 50440

WE RESERVE THE RIGHT TO MAKE CHANGES THAT DO NOT IMPAIR THE FUNCTIONALITY OF THE DEVICE.

The user manual can also be found at our website <http://www.gorenje.com> .

FIGYELEM

 A készüléket 8 éven aluli gyerekek, csökkent fizikai, érzékszervi vagy szellemi képességű, valamint hiányos tapasztalattal vagy tudással rendelkező személyek kizárólag felügyelettel használhatják, illetve amennyiben megfelelő ismeretekkel rendelkeznek a készülék biztonságos használatáról és az esetleges veszélyekről.

 Gyermek ne játsszanak a készülékkel.

 Gyermek ne végezzen tisztítási és karbantartási műveleteket felügyelet nélkül.

 A készülék telepítését szakembernek kell elvégeznie az érvényben lévő előírásokkal összhangban és a gyártó utasítása szerint.

 A vízmelegítő hidegvíz-vezetékére kötelező a 0,6 MPa (6 bár), 0,9 MPa (9 bár) vagy 1,0 MPa (10 bár) névleges víznyomásra alkalmas biztonsági szelep beépítése (lásd a készülék adattábláját), amely megakadályozza, hogy a vízmelegítőben a megengedettnél 0,1 MPa-lal (1 bárral) magasabb nyomás lépjen fel.

 A biztonsági szelep nyílásából víz csöpöghet, ezért nyitva kell hagyni a légtér felé.

 A biztonsági szelep kifolyócsöve függőlegesen lefelé és fagymentes helyre kerüljön.

 A biztonsági szelep megfelelő működése érdekében rendszeres ellenőrzést kell végezni, amely során eltávolítjuk a vízkövet és ellenőrizzük a szelep működőképességét.

 A vízmelegítő és a biztonsági szelep közé elzáró szelepet nem szabad beszerelni, mivel ezzel megakadályozza a vízmelegítő nyomásvédelmét!

 Elektromos csatlakozás előtt a vízmelegítőt fel kell tölteni vízzel!

 Arra az esetre, ha a hőfokszabályozó meghibásodna, a vízmelegítő egy másodlagos hőkorlátozóval van ellátva. A hőfokszabályozó meghibásodása esetén a vízmelegítőben lévő víz hőmérséklete a biztonsági előírásokkal összhangban elérheti a 130 °C-t. A vízvezeték kialakításánál ezért figyelembe kell venni az említett hőmérsékleti túlterhelés veszélyét.

 Amennyiben a vízmelegítőt lekapcsolja az áramról, fagyveszély esetén azt ki kell üríteni.

 Kérjük, hogy a meghibásodott vízmelegítőt ne javítsa egyedül, hanem értesítse a legközelebbi meghatalmazott szervizszolgálatot.



Termékeink a környezetre és az egészségre ártalmatlan alkotóelemekből készülnek és úgy vannak összeállítva, hogy élettartamuk végén minél egyszerűbben lehessen őket szétbontani és újrahasznosítani.

■ Az anyagok újrahasznosításával csökkentjük a hulladék mennyiségét és az alapvető nyersanyagok (pl. fémek) iránti igényt, melyek kitermelése hatalmas energiát követel és károsanyag-kibocsátást eredményez. Az újrahasznosítási eljárásokkal csökkenteni tudjuk a természeti források felhasználásának hatékonyságát, hiszen a műanyag- és fém hulladékok újra visszakerülnek a különböző gyártási folyamatokba.

A hulladékok elhelyezésének rendszeréről szóló további információért keresse fel a helyi hulladéklerakó központot, vagy a kereskedőt, akitől a terméket vásárolta.

Tisztelt Vevő, köszönjük, hogy a mi termékünket választotta.

A VÍZMELEGÍTŐ FELSZERELÉSE ÉS HASZNÁLATA ELŐTT KÉRJÜK, GONDOSAN OLVASSA EL A HASZNÁLATI ÚTMUTATÓT.

A vízmelegítő az érvényben lévő szabványokkal összhangban készült és hivatalosan tesztelt, valamint biztonsági és elektromágneses összeférhetőségre vonatkozó tanúsítvánnyal rendelkezik. A vízmelegítő alapvető műszaki jellemzőit a vízmelegítő aljára, a bekötőcsövek közelében elhelyezett adattábla tartalmazza. A vízmelegítő víz- és elektromos hálózatra való csatlakoztatását kizárólag szakképzett személy végezheti el. A vízmelegítő belsejében történő javításokat, a vízkő-eltávolítást, valamint a korrózióvédelmet szolgáló aktív anód ellenőrzését vagy cseréjét kizárólag meghatalmazott szervizszolgálat végezheti.

FELSZERELÉS

A vízmelegítőt fagymentes helyiségben szerelje föl, minél közelebb a vízvételi helyhez. 2 db, legalább 5 mm névleges átmérőjű csavarral rögzítse a falhoz. Igényeitől függően választhat mosdó feletti (GT 5 O, GT 10 O; GT 15 O) és mosdó alatti elhelyezésű típusok közül (GT 5 U, GT 10 U; GT 15 U).

A vízmelegítő csatlakoztatási és felszerelési méretei [mm]

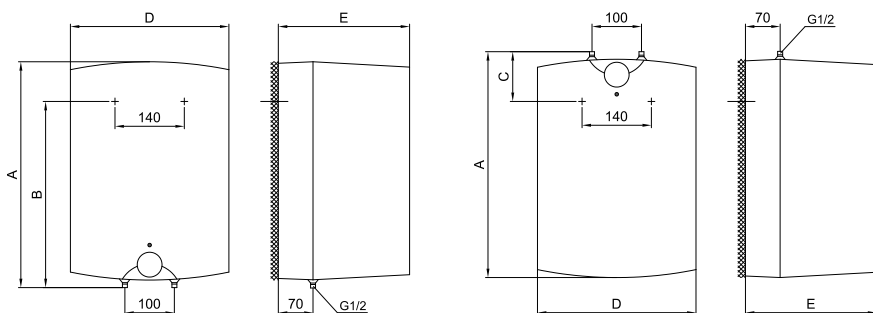

Mosdó feletti kivitel

Mosdó alatti kivitel

	A	B	C	D	E
GT 5 O	396	270		256	260
GT 5 U	396		144	256	260
GT 10 O	500	398		350	265
GT 10 U	500		122	350	265
GT 15 O	500	398		350	310
GT 15 U	500		122	350	310

CSATLAKOZTATÁS A VÍZHÁLÓZATRA

A vízmelegítő csövein a hideg- és a melegvíz-vezetékek különböző színekkel vannak megjelölve. A hidegvíz késsel, a meleg pedig pirossal.

A vízmelegítőt a vízhálózatra kétféleképpen csatlakoztathatjuk. A zárt (nyomás alatti) rendszerű csatlakoztatás lehetővé teszi a több, a nyílt rendszerű pedig csak egy vízvételi hely kialakítását. A kiválasztott csatlakoztatási rendszertől függően megfelelő keverő csaptelepet kell beépíteni.

A zárt (nyomás alatti) rendszerű csatlakoztatás esetén a vízvételi helyeken keverő csaptelepet kell beépíteni. A vízmelegítő biztonságos működése érdekében a hidegvíz vezetékre biztonsági szelepet vagy együttest kell beépíteni, amely megakadályozza, hogy a vízmelegítőben a megengedettnél 0,1 MPa-lal (1 bárral) magasabb nyomás lépjen fel. A biztonsági szelepen lévő kifolyócsőnek rendelkeznie kell kifúvócsonkkal, amelyet nyitva kell hagyni. Vízmelegítés közben a vízmelegítőben a nyomás a biztonsági szelepből beállított határig növekedik. Mivel nem lehetséges a víz visszaáramlása a vízhálózat felé, a biztonsági szelep nyílásából víz csöpöghet. A csöpögő vizet a biztonsági szelep alá helyezett vízfelfogóval le lehet vezetni a lefolyóba. A biztonsági szelep kifolyója alá helyezett elvezető cső függőlegesen lefelé és fagymentes helyre kerüljön.

Amennyiben el akarja kerülni a biztonsági szelepből csöpögő víz miatti esetleges kellemetlenséget, a hidegvíz vezetékre tágulási tartályt kell elhelyezni, amelynek térfogata a vízmelegítő legalább 5 százalékát teszi ki.

A biztonsági szelep megfelelő működése érdekében rendszeres ellenőrzést kell végezni, amely során eltávolítjuk a vízkövet és ellenőrizzük a szelep működőképességét. Ellenőrzéskor a kar elmozdításával vagy a szelep anyacsavarjának lecsavarásával (a szelep típusától függően) ki kell nyitni a biztonsági szelep kifolyóját. Ha a csövön kifolyik a víz, ez annak a jele, hogy a szelep hibátlanul működik.

Nyílt rendszer esetén a hidegvíz vezetéknél visszacsapó szelepet kell beépíteni, amely vízszünet esetén megakadályozza a víz kifolyását. Ennél a rendszernél csak átfolyó keverő csaptelepet lehet beépíteni. Vízmelegítőben melegítéssel a víz térfogata megnövekedik, ez pedig csöpögést okozhat a keverő csaptelep csövéből. A csaptelep kar erős meghúzásával a csöpögést nem lehet elállítani, viszont a csaptelep megrongálódhat.

Nyílt (nyomás nélküli) rendszer

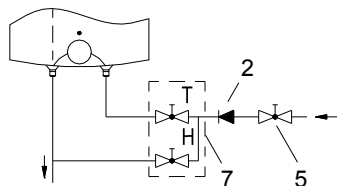

Mosdó feletti kivitel

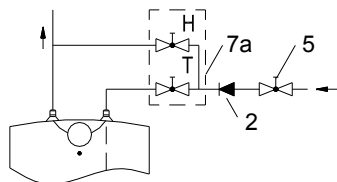

Mosdó alatti kivitel

Zárt (nyomás alatti) rendszer

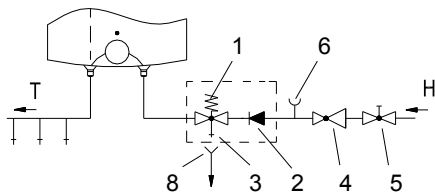

Mosdó feletti kivitel

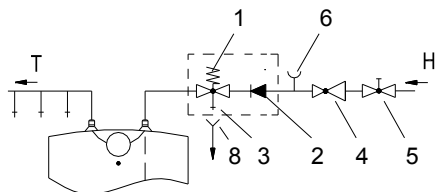

Mosdó alatti kivitel

RÉSZEI:

- 1 - Biztonsági szelep
- 2 - Visszacsapó szelep
- 3 - Ellenőrző szelep
- 4 - Nyomáscsökkentő (redukciós) szelep
- 5 - Elzáró szelep
- 6 - Ellenőrző szerelvény

- 7 - Átfolyós csaptelep – mosdó feletti
- 7a - Átfolyós csaptelep – mosdó alatti
- 8 - Tölcsér kifolyóra való csatlakozással

H - Hidegvíz

T - Melegvíz

A vízmelegítő és a biztonsági szelep közé tilos az elzáró szelep beépítése, mert ezzel megakadályozza a vízmelegítő nyomásvédelmét!

Amennyiben a vízhálózat nyomása a névlegesnél alacsonyabb, a vízmelegítőt a ház vízhálózatára nyomáscsökkentő (redukciós) szelep nélkül is rá lehet kapcsolni. Ha viszont a hálózat nyomása meghaladja a névlegeset, kötelező a nyomáscsökkentő (redukciós) szelep beépítése.

Elektromos csatlakozás előtt a vízmelegítőt fel kell tölteni vízzel!

Az első feltöltésnél a keverő csaptelepen nyissa fel a melegvíz-csapot. A szerelvényt hagyja addig nyitva, amíg a vízmelegítő meg nem telik és a keverő csaptelep kifolyócsövén el nem kezd folyni a víz.

ELEKTROMOS HÁLÓZATRA VALÓ CSATLAKOZTATÁS

A vízmelegítőt az elektromos csatlakozó vezetékre szerelt villásdugóval kell az elektromos hálózathoz csatlakoztatni. Ha az eredeti elektromos csatlakozó vezetékét új, hosszabb vezetékre szeretné cserélni, akkor az eredeti eltávolítása után beszerelt új kábelt rögzítse kábelbevezető gyűrűvel, a benne lévő vezetékeket pedig csavarozza a csatlakozó kapocsához. Ebben az esetben a vízmelegítőt le kell

választani az elektromos hálózatról. A vízmelegítő és a hálózat közé leválasztó kapcsolót kell beiktatni, amely mindkét póluson megszakítja a tápellátást. A vízmelegítő elektromos hálózathoz való csatlakoztatását az elektromos berendezések csatlakoztatására vonatkozó hatályos szabványok szerint kell elvégezni.

KELLÉKEK :

- 1 - Termosztát
- 2 - Bimetál biztosíték
- 3 - Fűtőtest
- 4 - Ellenőrző lámpa
- 5 - Csatlakozó kapocs

L - Fázisvezető
 N - Semleges (nulla) vezetők
 ≍ - Védővezető

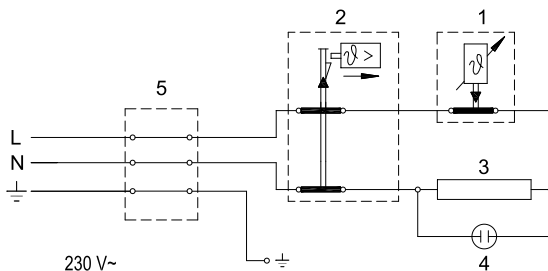

Elektromos bekötés vázlatja

FIGYELEM: A vízmelegítő belsejébe történő beavatkozás előtt a készüléket feltétlenül le kell választani az elektromos hálózatról! A beavatkozást kizárólag szakképzett személy végezheti!

HASZNÁLAT ÉS KARBANTARTÁS

A vízvezetékre és az elektromos hálózatra történt csatlakoztatása után a vízmelegítő használatra kész. A védőburkolat előlő oldalán található termosztát gombjának forgatásával válassza ki a kívánt vízhőmérsékletet min. "*" – fagyvédelem és 75 °C között - "●" állás. Javasoljuk, állítsa a gombot "e" (eco) helyzetbe. Ez a beállítás a legtakarékosabb; ennél a beállításnál a vízhőmérséklet kb. 35 °C (GT 10, GT 15), illetve kb. 41 °C (GT 5), a vízkőképződés és a hőveszteség pedig kisebb, mint a magasabb hőmérsékletre történő beállításoknál.

Biztonsági okokból a vízmelegítőben az alábbi módon állíthatók be a kívánt legmagasabb vízhőmérsékletek:

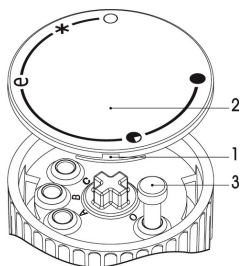

- a) A csavarhúzóval illessze az 1. számú résbe és távolítsa el a 2. számú gomb tetejét.
- b) A 3. számú gomb-határolót állítsa be a kívánt hőmérsékletre:
 - C: 35 °C
 - B: 45 °C
 - A: 55 °C
 - O: 75 °C
- c) Tegye vissza a helyére a 2. számú gomb tetejét.

A vízmelegítő működését az ellenőrző lámpa jelzi, amely addig világít, amíg a vízmelegítőben lévő víz el nem éri a kívánt hőmérsékletet, vagy amíg a berendezést ki nem kapcsolják. Ha a vízmelegítőt hosszabb ideig nem szándékozik használni, akkor annak tartalmát úgy védheti meg a befagyástól, hogy nem kapcsolja ki az elektromos áramot, a termosztát gombján pedig beállítja a "*" jelzést. Ennél a

beállításnál a vízmelegítő kb. 9 °C- on tartja a víz hőmérsékletet. Ha a vízmelegítő áramtalanítja, akkor a fagyveszély elkerülése érdekében le kell engedni belőle a vizet. A vízmelegítőben lévő vizet a vízmelegítő befolyócsövén/kifolyócsövén keresztül engedheti le.

A vízmelegítő külső burkolatát enyhe folyékony mosószerekkel tisztítsa. Ne használjon hígítókat és erős tisztítószereket.

Rendszeres szervizeléssel biztosítható a vízmelegítő hibátlan működése és hosszú élettartama. A kazán rozsdavédelmére vonatkozó garancia csak akkor érvényes, ha elvégezte a védőanód elhasználódásának kötelező rendszeres ellenőrzését. A rendszeres ellenőrzések közti időszak max. 36 hónap lehet. Az ellenőrző vizsgálatokat a szerviz meghatalmazott szakemberének kell végeznie, aki ezek elvégzését a termék jótállási jegyén igazolja. Az ellenőrzés során megvizsgálja az anód korrózió elleni védőrétege elhasználódásának fokát és szükség esetén a vízmelegítő belsejét megtisztítja a lerakódott vízkőtől, melynek mennyisége az elhasznált víz minőségétől, mennyiségétől és hőmérsékletétől függ. A vízmelegítő vizsgálata után a szervizelést végző szakember a készülék állapotától függően javasol egy időpontot a következő ellenőrzésre.

Kérjük, hogy a meghibásodott vízmelegítőt ne javítsa önállóan, hanem értesítse a legközelebbi meghatalmazott szervizszolgálatot.

A KÉSZÜLÉK MŰSZAKI JELLEMZŐI

Típus		GT 5 O	GT 5 U	GT 10 O	GT 10 U	GT 15 O	GT 15 U
Meghatározott terhelési profil		XXS	XXS	XXS	XXS	XXS	XXS
Energiahatékonysági osztály ¹⁾		A	A	A	A	A	A
Energiahatékonyság a víz melegítésénél (η _{wh}) ¹⁾	[%]	35,9	35,2	36,3	35,2	36,1	35,3
Energiafogyasztás éves szinten ¹⁾	[kWh]	514	525	508	524	510	523
Energiafogyasztás napi szinten ²⁾	[kWh]	2,410	2,480	2,377	2,461	2,391	2,465
Hőfokszabályozó hőmérsékletének beállítása		e					
"Smart" érték		0	0	0	0	0	0
Térfogat	[l]	6,2	6,6	9,8	9,9	14,8	14,9
Névleges nyomás	[[MPa (bar)]	0,6 (6) / 0,9 (9) / 1,0 (10)					
Súly / vízzel teli	[kg]	6,8 / 11,8		8 / 18		11 / 26	
A kazán korrózióvédelme		Zománc / Mg anód					
Csatlakoztatási terhelés	[W]	2000					
Feszültség	[V~]	230					
Védelmi osztály		I					
Védelmi fok		IP24					
Felfűtési idő 10°C-ról 65°C-ra	[min]	11		20		29	
Csomagolás méretei	[mm]	300x300x440		300x400x530		350x400x530	

1) EU Bizottsági rendelet 812/2013; EN 50440

2) EN 50440

FENNTARTJUK AZ OLYAN VÁLTOZTATÁSOK JOGÁT, AMELYEK A KÉSZÜLÉK MŰKÖDÉSÉT NEM BEFOLYÁSOLJÁK.

A használati útmutató elérhető a <http://www.gorenje.com> címen lévő honlapunkon is.

ĮSPĖJIMAI

 8 metų ir vyresni vaikai, sutrikusių fizinių, jutiminių ar protinių gebėjimų asmenys bei asmenys, kuriems trūksta patirties ar žinių, prietaisu gali naudotis tik prižiūrimi, jiems paaiškinus, kaip saugiai prietaisu naudotis, bei jiems supratus galimą pavojų.

 Vaikams su prietaisu žaisti draudžiama.

 Vaikams prietaiso valyti ar kitaip juo rūpintis be suaugusiųjų priežiūros draudžiama.

 Prietaisas turi būti montuojamas, laikantis šalyje galiojančių reikalavimų ir gamintojo instrukcijų. Montavimo darbus turi atlikti kvalifikuotas montuotojas.

 Esant uždarii (kaupiamajai) sistemai, prie vandens šildytuvo privedimo žarnelės būtina įrengti nominaliojo 0,6 MPa (6 barų), 0,9 MPa (9 barų) arba 1,0 MPa (10 barų) slėgio apsauginį vožtuvą (žiūrėkite įrašą gamintojo lentelėje), kuris saugotų nuo slėgio katilė padidėjimo daugiau nei 0,1 MPa (1 baro) virš nominaliojo.

 Iš apsauginio vožtuvo nutekamosios angos gali lašėti vanduo, todėl nutekamoji anga turi turėti išėjimą į atmosferos slėgį.

 Apsauginio vožtuvo išvadas turi būti nukreiptas žemyn ir apsaugotas nuo užšalimo.

 Kad apsauginis vožtuvas gerai veiktų, jį reikia periodiškai tikrinti, šalinti kalkių nuosėdas ir sekti, kad jis neužsikimštų.

 Tarp šildytuvo ir apsauginio vožtuvo draudžiama statyti uždaromąjį vožtuvą, nes panaikinsite šildytuvo apsaugą nuo slėgio svyravimų!

 Prieš prijungdami prie elektros tinklo, šildytuvą būtina užpildykite vandeniu!

 Nuo termostato gedimo šildytuvą apsaugotas papildomo šiluminio saugiklio. Termostatui sugedus, vanduo šildytuve pagal saugomo standartus gali įkaisti net iki 130 °C. Montuojant vandens įvadą būtina reikia atsižvelgti į tai, kad vandens temperatūra gali pakilti iki minėtos vertės.

 Jei šildytuvą nuo elektros tinklo atjungsit aplinkoje, kur yra vandens užšalimo rizika, iš jo reikia išleisti vandenį.

 Prašome Jūsų galimų šildytuvo gedimų nešalinti patiems, o apie juos pranešti artimiausiai gamintojo įgaliotai serviso tarnybai.



Mūsų produktuose yra ekologiškai saugūs ir sveikatai nekenksmingi komponentai, todėl pasibaigus naudojimo laikui juos galima lengvai išmontuoti ir perdirbti.

Medžiagų perdirbimas sumažina atliekų ir gamybai naudojamų žaliavų (pvz., metalų) kieki, kurio gamybai reikia nemažai energijos ir kurios metu susidaro kenksmingų medžiagų. Perdirbimas mažina gamtos išteklių naudojimą, nes plastiko ir metalo detales galima pakartotinai panaudoti įvairiuose gamybos procesuose.

Daugiau informacijos apie atliekų šalinimą rasite savo atliekų surinkimo centre arba į parduotuvėje, kurioje buvo įsigytas gaminy.

Gerbiamas Pirkėjau, dėkojame, kad pirkote mūsų gaminį. **PRIEŠ MONTUODAMI IR PRADĖDAMI NAUDOTI VANDENS ŠILDYTUVĄ, PRAŠOME JŪSŲ ATIDŽIAI PERSKAITYTI INSTRUKCIJĄ.**

Šildytuvas pagamintas pagal galiojančius standartus ir oficialiai išbandytas, jam yra išduotas saugumo ir elektromagnetinio suderinamumo sertifikatai. Šildytuvo pagrindiniai techniniai parametrai yra nurodyti gamintojo lentelėje, užkljuotoje prie įvadinės žarnelės ant šildytuvo dugno. Šildytuvą prie vandentiekio bei elektros tinklų gali jungti tik kvalifikuotas specialistas. Remontuoti šildytuvą iš vidaus, šalinti kalkių nuosėdas, tikrinti ir keisti apsauginį antikorozinį anodą gali tik gamintojo įgaliota serviso tarnyba.

MONTAVIMAS

Vandens šildytuvas turi būti įrengtas patalpoje, apsaugotoje nuo užšalimo, ir turi būti kuo arčiau prie naudojimo vietos. Jis turi būti pritvirtintas prie sienos, naudojant tinkamus sienų varžtus su minimaliu 5 mm skersmeniu.

Atsižvelgiant į poreikius, galite pasirinkti prietaiso montavimą virš kriauklės (GT 5 O, GT 10 O; GT 15 O) arba po kriaukle (GT 5 U, GT 10 U; GT 15 U).

Šildytuvo pajungimo ir montavimo išmatavimai [mm]

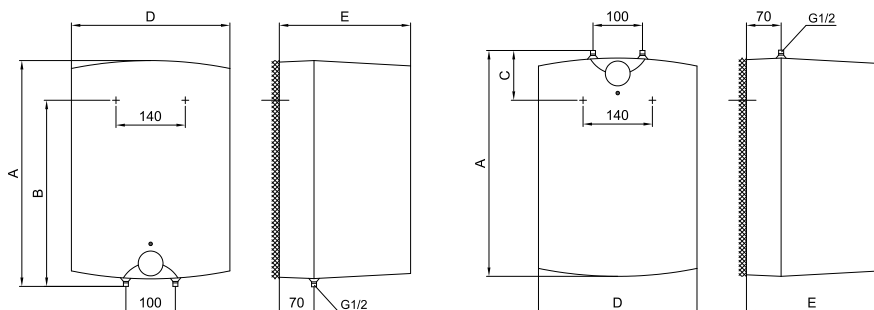

Montavimas virš praustuvo / kriauklės

Montavimas po praustuvu / kriaukle

	A	B	C	D	E
GT 5 O	396	270		256	260
GT 5 U	396		144	256	260
GT 10 O	500	398		350	265
GT 10 U	500		122	350	265
GT 15 O	500	398		350	310
GT 15 U	500		122	350	310

JUNGIMAS PRIE VANDENTIEKIO TINKLO

Šildytuvo vandens privedimo ir nuvedimo žarnelės yra pažymėtos skirtingomis spalvomis. Šalto vandens privedimas pažymėtas mėlynai, šilto vandens nuvedimas – raudonai.

Šildytuvas prie vandentiekio tinklo gali būti jungiamas dvejopai. Uždara (kaupiamoji) vandens pajungimo sistema vandeniu aprūpina kelis vartojimo taškus. Atvira (pratekanti) sistema vandeniu aprūpina tik vieną vartojimo tašką. Priklausomai nuo pasirinktos jungimo sistemos, turite sumontuoti atitinkamus vandens maišytuvus.

Uždaroje (kaupiamojoje) vandens pajungimo sistemoje vandens paėmimo taškuose būtina naudoti maišytuvus. Norint užtikrinti saugų šildytuvo veikimą, ant privedimo žarnelės būtina pastatyti 0,1 MPa (1 baro) slėgiui nustatytą apsauginį vožtuvą arba apsauginę grupę, kas apsaugotų nuo viršslėgio katilė susidarymo. Apsauginio vožtuvo nutekamoji anga turi turėti išėjimą į atmosferos slėgį. Vandeniui šildytuve šylant, vandens slėgis katilė kyla iki apsauginiame vožtuve nustatytos ribos. Kadangi vandens grįžimas į vandentiekio sistemą užblokuotas, iš apsauginio vožtuvo nutekamosios angos gali lašėti vanduo. Lašantį vandenį į nuotakas galite nuvesti po apsauginiu vožtuvu įrengtą surinkimo antgalį. Po apsauginio vožtuvo išvadu įrengta nutekamoji žarnelė turėtų būti nukreipta tiesiai žemyn ir apsaugota nuo užšalimo.

Norėdami išvengti varvėjimo iš apsauginio vožtuvo, ant šildytuvo privedimo žarnelės galite sumontuoti ne mažesnės kaip 5 proc. šildytuvo talpos išsiplėtimo rezervuarą.

Kad apsauginis vožtuvas veiktų tinkamai, jį reikia reguliariai tikrinti, šalinti kalkių nuosėdas ir įsitikinti, kad apsauginis vožtuvas nėra užsikimšęs. Kad patikrintumėte vožtuvą, turite atverti apsauginio vožtuvo išėjimo angą, sukdami rankenėlę arba atsukdami vožtuvo veržlę (priklausomai nuo vožtuvo tipo). Vožtuvas veikia neprikaištingai, jei pro vožtuvo išėjimo angą išbėga vanduo.

Atviroje (pratekamoje) vandens pajungimo sistemoje prieš vandeniu patenkant į šildytuvą būtina sumontuoti atbulinį vožtuvą, kuris neleidžia vandeniui ištekėti iš katilė, kai sistemoje nelieka vandens. Tokioje sistemoje leidžiama naudoti tik pratekančio srauto maišytuvą. Šildytuve kylant temperatūrai, didėja vandens tūris, dėl ko iš maišytuvo laša vanduo. Stipriai užsukdami maišytuvo rankenėlę lašėjimo nesustabdysite, tačiau galite sugadinti maišytuvą.

Atvira (pratekamoji) sistema

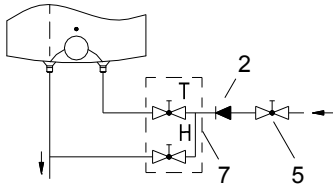

Montavimas virš praustuvo / kriauklės

Uždara (kaupiamoji) sistema

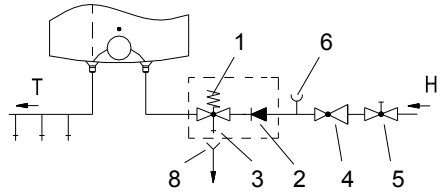

Montavimas virš praustuvo / kriauklės

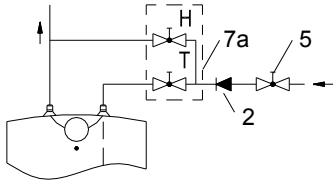

Montavimas po praustuvu / kriaukle

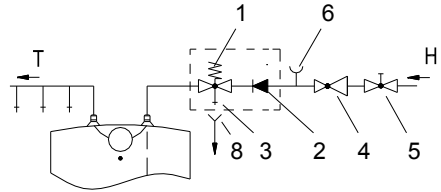

Montavimas po praustuvu / kriaukle

SUTARTINIAI ŽYMĖJIMAI:

- 1 - Apsauginis vožtuvas
- 2 - Atbulinis vožtuvas
- 3 - Išbandymo vožtuvas
- 4 - Redukcinis vožtuvas
- 5 - Uždaromasis vožtuvas
- 6 - Antgalis manometro pajungimui
- 7 - Maišytuvas – montavimas virš praustuvo / kriauklės

- 7a - Maišytuvas – montavimas po praustuvu / kriaukle
- 8 - Prie nuotakų prijungtas piltuvėlis

- H - Šaltas vanduo
- T - Karštas vanduo

Tarp šildytuvo ir apsauginio vožtuvo draudžiama statyti uždaramąjį vožtuvą, nes panaikinsite šildytuvo apsaugą nuo slėgio svyravimų!

Jei vandentiekio tinkle slėgis neviršija nominaliojo, šildytuvą galima jungti tiesiogiai, be redukcinio vožtuvo. Jei vandentiekio tinkle slėgis viršija nominalųjį, būtina statyti redukcinį vožtuvą.

Prieš prijungdami prie elektros tinklo, šildytuvą būtina užpildykite vandeniu!

Pirmą kartą pildant vandeniu, atsukite maišytuvo karšto vandens rankenėlę. Šildytuvą yra užpildytas, kai vanduo ima tekėti per maišytuvo išleidimo čiabuą.

JUNGIMAS PRIE ELEKTROS TINKLO

Vandens šildytuvą turi būti prijungtas prie maitinimo šaltinio, jam turi būti įrengtas elektros kabelis su kištuku. Jei esamas kabelis bus pakeistas nauju, ilgesniu kabeliu, naujas kabelis turi būti prijungtas prie laidų, prisuktų prie jungčių. Šiuo atveju vandens šildytuvą pirmiausia turi būti atjungtas nuo maitinimo šaltinio.

Šildytuvą jungti prie elektros tinklo reikia laikantis elektrinių prietaisų instaliavimo standartų. Norint atitikti šalies montavimo taisykles, tarp vandens šildytuvo ir elektros

energijos tiekimo tinklo reikia įrengti visų polių atjungimo jungiklius.

SUTARTINIAI ŽYMĖJIMAI:

- 1 – Termostatas
- 2 - Bimetalinis saugiklis
- 3 - Kaitinimo elementas
- 4 – Šviesos indikatorius
- 5 - Laidų jungimo blokas

- L - Fazės laidas
- N - Neutralus laidas
- ⊥ - Įžeminimo laidas

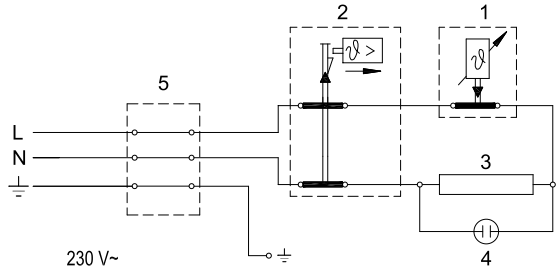

Elektros jungimo schema

SPĖJIMAS: prieš bet kokį šildytuvo remontą iš vidaus, prietaisą būtinai atjunkite nuo elektros tinklo! Prietaisą remontuoti gali tik kvalifikuotas specialistas!

PRIEŽIŪRA IR VEIKIMAS

Vandens šildytuvas yra paruoštas naudoti, kai jis yra prijungtas prie vandens ir energijos šaltinių. Sukant termostato rankenėlę, kuri yra ant apsauginio gaubto šono, vandens temperatūra gali būti nustatyta nuo padėtis "*" apsaugos nuo užšalimo padėtis ir "●" apyt. 75 °C padėtis. Rekomenduojame nustatyti rankenėlės padėtį "e", nes taip šildytuvas veiki taupiau. Šitaip palaikoma maždaug 35 °C (GT 10 ir yra GT 15) ir maždaug 41 °C (GT 5) vandens temperatūra. Tokiu būdu palaikoma 55 °C vandens temperatūra. Šioje temperatūroje šildytuvas taip pat mažiau sukaupia kalcio ir kalkių, taip pat sumažinami šilumos nuostoliai, nei esant aukštesnei temperatūrai. Dėl saugumo prižasčių galite pasirinktinai nustatyti aukščiausią vandens šildytuvo temperatūrą. Darykite taip:

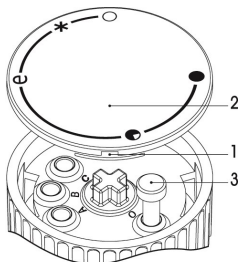

- a) įstatykite atsuktuvą į plyšį 1 ir nuimkite mygtuko dangtelį 2,
- b) Nustatykite rankenėlės ribotuvą 3 į bet kurią norimą temperatūros vertę,
 C: 35 °C
 B: 45 °C
 A: 55 °C
 O: 75 °C
- c) Uždėkite mygtuko dangtelį 2.

Kaitinimo elementas veikia, kai dega indikatorius, ir jis dega, kol rezervuaro temperatūra pasiekia nustatytą lygį arba tol, kol šildytuvas neišjungiamas. Kai vandens šildytuvas nenaudojamas ilgesnį laiką, jis turėtų būti apsaugotas nuo užšalimo nustatant temperatūrą į "*". Neatjunkite maitinimo. Taip rezervuare palaikoma apie 9 °C vandens temperatūra. Jei nusprendėte atjungti maitinimą, vandens šildytuvas turėtų būti kruopščiai ištuštintas užšalimą. Vanduo iš šildytuvo išleidžiamas per šildytuvo įleidimo / išleidimo vamzdį.

Vandens šildytuvo išorė gali būti valoma švelniu valiklio tirpalu. Nenaudokite jokių abrazyvinių valiklių.

Reguliari prevencinė priežiūra ir patikrinimai užtikrina nepriekaištingą jūsų šildytuvo veikimą ir ilgaamžiškumą. Pirmasis iš šių patikrinimų turėtų būti atliekamas įgalioto techninės priežiūros paslaugų teikėjo praėjus maždaug dvejiems metams nuo įrengimo dienos, siekiant patikrinti apsauginių antikorozinių anodų nusidėvėjimą ir pašalinti kalcio ir kalkių sankaupas, jei reikia. kalcio ir kalkių sankaupos vandens šildytuve priklauso nuo vandens, tekancio per šildytuvą, kokybės, kiekio ir temperatūros. Techninės priežiūros paslaugų teikėjas taip pat pateiks būklės ataskaitą ir rekomenduos kito patikrinimo datą.

Prašome Jūsų galimų šildytuvo gedimų nešalinti patiems, o apie juos pranešti artimiausiai gamintojo įgaliotai serviso tarnybai.

TECHNINĖS PRIETAISO CHARAKTERISTIKOS

Tipas		GT 5 O	GT 5 U	GT 10 O	GT 10 U	GT 15 O	GT 15 U
Numatytas apkrovos profilis		XXS	XXS	XXS	XXS	XXS	XXS
Energinio efektyvumo klasė ¹⁾		A	A	A	A	A	A
Vandens šildymo energinis efektyvumas (η_{wh}) ¹⁾	[%]	35,9	35,2	36,3	35,2	36,1	35,3
Elektros energijos suvartojimas metų bėgyje ¹⁾	[kWh]	514	525	508	524	510	523
Elektros energijos suvartojimas paros bėgyje ²⁾	[kWh]	2,410	2,480	2,377	2,461	2,391	2,465
Termostato temperatūros nustatymas		e					
"Smart" reikšmė		0	0	0	0	0	0
Tūris	[l]	6,2	6,6	9,8	9,9	14,8	14,9
Nominalusis slėgis	[[MPa (bar)]	0,6 (6) / 0,9 (9) / 1,0 (10)					
Svoris / pripildytas vandeniu	[kg]	6,8 / 11,8		8 / 18		11 / 26	
Antikorozinė katilo apsauga		Emaliuota / Mg anodas					
Bendras galingumas	[W]	2000					
Įtampa	[V~]	230					
Apsaugos klasė		I					
Apsaugos laipsnis		IP24					
Sušildymo nuo 10 °C iki 65 °C laikas	[min]	11		20		29	
Pakuotės matmenys	[mm]	300x300x440		300x400x530		350x400x530	

1) Komisijos sprendimas EU 812/2013; EN 50440

2) EN 50440

PASILIEKAME TEISĘ PRIETAISO FUNKCIONALUMO NEĮTAKOJANTIEMS PAKEITIMAMS.

Naudojimo instrukciją taip pat galite rasti mūsų tinklapyje <http://www.gorenje.com>.

BRĪDINĀJUMI!

⚠ Bērni, vecāki par 8 gadiem, vecākas personas un personas ar ierobežotām fiziskajām, maņu vai garīgajām spējām vai arī bez pieredzes un zināšanām šo ierīci drīkst lietot tikai tad, ja viņu darbs tiek uzraudzīts vai ja šīs personas ir apmācītas drošā ierīces lietojumā un apzinās iespējamo bīstamību.

⚠ Bērni nedrīkst spēlēties ar ierīci.

⚠ Bērni nedrīkst tīrīt vai apkopt ierīci bez uzraudzības.

⚠ Uztādīšana jāveic saskaņā ar spēkā esošajiem noteikumiem un ražotāja norādījumiem. To drīkst darīt profesionāli apmācīts montāžas speciālists.

⚠ Hermētiski noslēgtā iekārtas sistēmā ietilpdes caurulē obligāti jāuzstāda drošības vārsts ar 0,6 MPa (6 bar), 0,9 MPa (9 bar) vai 1,0 MPa (10 bar) (skatīt marķējumu) nominālspliedienu, kas novērš spiediena kāpumu boilerā par vairāk nekā 0,1 MPa (1 bar) virs nominālā spiediena.

⚠ No drošības vārsta izplūdes atveres var pilēt ūdens, tādēļ izplūdes atvere jāiestata uz atmosfēras spiedienu.

⚠ Drošības vārsta izplūde jāuzstāda, vārsta uz leju, turklāt neaizsalstošā zonā.

⚠ Lai nodrošinātu pienācīgu drošības vārsta darbību, lietotājam jāveic regulāras pārbaudes, likvidējot kaļķakmeni un pārliecinoties, vai drošības vārsts nav aizsprostots.

⚠ Slēgvārstu nedrīkst uzstādīt starp ūdens sildītāju un drošības vārstu, jo tas pasliktinās sildītāja spiedienaizsardzību!

⚠ Ūdens sildītājs jāpiepilda ar ūdeni pirms pievienošanas elektrotīklam!

⚠ Darba termostata atteices gadījumā karstā ūdens tvertni papildus aizsargā drošības ierīce, tomēr ir iespējams, ka ūdens temperatūra tvertnē sasniedz 130 °C, kas atbilst drošības standartiem. Pievienojot ierīci ūdens padevei, ņemiet vērā iespējamo termisko pārslodzi.

⚠ Ja sildītājs ir jāatvieno no sprieguma padeves, lūdzu, izteciniet no sildītāja visu ūdeni, lai nepieļautu sasalšanu.

⚠ Lūdzu, nemēģiniet nevienu ūdens sildītāja defektu labot saviem spēkiem. Izsauciet tuvāko autorizēto pakalpojumu sniedzēju.



Mūsu produktos ir iestrādāti komponenti, kas ir gan droši apkārtējai videi, gan nekaitīgi veselībai, tādēļ, kad tie ir sasnieguši savu darbmuža beigas, tos var iespējami viegli demontēt un nodot otrreizējai pārstrādei.

Materiālu otrreizēja pārstrāde samazina atkritumu daudzumu un izejmateriālu (piem., metālu) ražošanas nepieciešamību, kurā vajadzīgs ievērojams daudzums enerģijas un tiek izraisīta kaitīgu vielu atbrīvošana. Otrreizējās pārstrādes procedūras samazina dabas resursu patēriņu, jo noliecotās plastmasas un metāla detaļas var atkal atgriezt dažādos ražošanas procesos.

Lai iegūtu plašāku informāciju par atkritumu utilizēšanu, lūdzu, apmeklējiet savu atkritumu savākšanas centru vai veikalu, kurā produkts iegādāts.

Godātais pircēj! Pateicamies par mūsu produkta iegādi!

Pirms ūdens sildītāja uzstādīšanas un pirmā lietojuma, lūdzu, rūpīgi iepazīstieties ar šiem norādījumiem.

Šis ūdens sildītājs ir ražots atbilstoši attiecīgajiem standartiem, un to testējušas attiecīgās iestādes, kā norādīts drošības sertifikātā un elektromagnētiskās saderības sertifikātā. Produkta tehniskie raksturoliumi ir uzskaitīti uzlīmē, kas piestiprināta starp iekšējās un izplūdes caurulēm. Uzstādīšana jāveic kvalificētam personālam. Visi remontu un apkopes darbi ūdens sildītāja iekšpusē, piem., kaļķakmens likvidēšana vai aizsargājošā pretkorozijas anoda pārbaude/nomaiņa, jāveic autorizētam tehniskās apkopes pakalpojumu sniedzējam.

UZSTĀDĪŠANA

Ūdens sildītājs jāuzstāda telpā, kas pēc būtības ir aizsargāta pret sala apstākļiem un atrodas pēc iespējas tuvāk lietojuma vietai. Tas jāuzstāda pie sienas, izmantojot atbilstošas sienas skrūves ar minimālo 5 mm diametru.

Levējot savas vajadzības, varat izvēlēties virs izlietnes uzstādāmu iekārtu (GT 5 O, GT 10 O; GT 15 O) vai zem izlietnes uzstādāmu iekārtu (GT 5 U, GT 10 U; GT 15 U).

Ūdens sildītāja izmēri uzstādīšanas un pievienošanas nolūkā [mm]

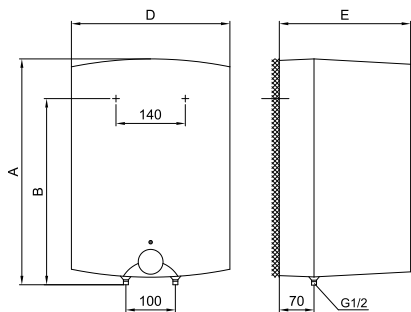

Uzstādīšana virs vannas/izlietnes

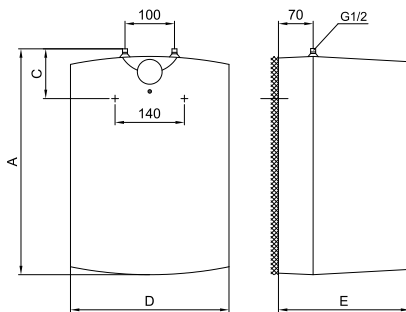

Uzstādīšana zem vannas/izlietnes

	A	B	C	D	E
GT 5 O	396	270		256	260
GT 5 U	396		144	256	260
GT 10 O	500	398		350	265
GT 10 U	500		122	350	265
GT 15 O	500	398		350	310
GT 15 U	500		122	350	310

PIEVENOŠANA ŪDENS PADEVEI

Ūdens sildītāja ūdens ieplūdes un izplūdes savienojumiem ir krāsu kods. Aukstā ūdens ieplūde ir marķēta ar zilu krāsu, savukārt karstā ūdens izplūde – ar sarkanu krāsu.

Ūdens sildītāju ar ūdens padevi var savienot divējādi. Slēgtās cirkulācijas spiediena sistēma sniedz iespēju izmantot vairākas lietojuma vietas, savukārt atvērtās cirkulācijas sistēma – tikai vienu lietojuma vietu. Arī maisītājkrāni ir jāuzstāda atbilstoši izvēlētajam uzstādījuma režīmam.

Slēgtās cirkulācijas spiediena sistēmā jālieto spiediena maisītājkrāni. Drošības apsverumu dēļ padeves caurulē jāierīko drošības vārsts vai – alternatīvi – tādas drošības klases vārsts, kas nepieļauj spiedienam tvertnē pārsniegt nominālo spiedienu par vairāk nekā 0,1 MPa (1 bar). Brīvplūdes vārsta izplūdes atverē jābūt atmosfēras spiedienam paredzētai izplūdes atverei. Ūdens sildīšana sildītāja liek tvertnē esošajam spiedienam paaugstināties līdz drošības vārsta iestatītajam līmenim. Tā kā ūdens nevar atgriezties ūdens padeves sistēmā, tas var pilēt no drošības vārsta izplūdes. Pilienu var novadīt uz noteci, uzreiz zem drošības vārsta uzstādot uztvēršanas ierīci. Zem drošības vārsta izplūdes uzstādītā notecē jāaprīko ar vertikāli leju ejošu cauruli, un tai jāatrodas vidē, kurā pēc būtības nav iespējami sala apstākļi.

Lai nepieļautu ūdens pilēšanu no drošības vārsta, uz sildītāja ieplūdes caurules jāuzstāda izplešanās tvertne ar tilpumu, kas ir vismaz 5% no sildītāja tilpuma.

Lai nodrošinātu pareizu drošības vārsta darbību, lietotājam jāveic periodiskas brīvplūdes vārsta pārbaudes, lai likvidētu visas kaļķakmens nogulsnes un pārliecinātos, vai drošības vārsts nav aizsprostots. Lai vārstu pārbaudītu, jāatver drošības vārsta izplūde, pagriežot rokturi vai noskrūvējot uz vārsta esošo uzgriezni (atkarībā no vārsta tipa). Vārsts darbojas pienācīgi, ja, izplūdei esot atvērta, pa sprauslu tek ūdens.

Atvērtās cirkulācijas sistēmā ir jāuzstāda pretvārsts, lai nepieļautu ūdens iztecēšanu no tvertnes gadījumā, kad ūdens padeve izsīkst vai tiek noslēgta. Šajā uzstādījuma režīmā jālieto šķersplūsmas maisītājkrāns. Tā kā ūdens sildīšana palielina tā tilpumu, tas izraisa krāna pilēšanu. Pilēšanu nevar apturēt, aizgriežot krānu ciešāk; gluži pretēji – pievilksana var tikai sabojāt krānu.

Atvērtās cirkulācijas sistēma

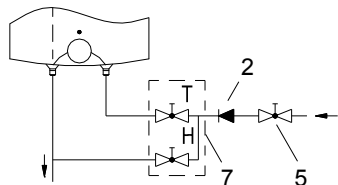

Uzstādīšana virs vannas/izlietnes

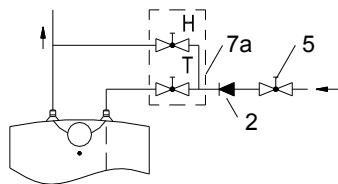

Uzstādīšana zem vannas/izlietnes

Slēgtās cirkulācijas (spiediena) sistēma

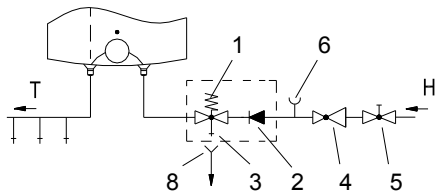

Uzstādīšana virs vannas/izlietnes

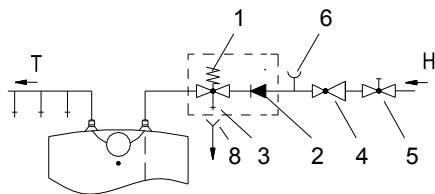

Uzstādīšana zem vannas/izlietnes

Lēģenda:

- 1 - Drošības vārsts
- 2 - Pretvārsts
- 3 - Pārbaudes vārsts
- 4 - Spiediena samazināšanas vārsts
- 5 - Slēgvārsts
- 6 - Pārbaudes gabals
- 7 - Maisītājkrāns – uzstādīšana virs vannas/izlietnes

- 7a - Maisītājkrāns – uzstādīšana zem vannas/izlietnes
- 8 - Piltuvveida izplūde uz noteci

- H - Aukstais ūdens
- T - Karstais ūdens

Starp ūdens sildītāju un atplūdes drošības vārstu nedrīkst uzstādīt nevienu slēgvārstu, jo tādējādi tiks traucēta spiedienaizsardzība!

Sildītāju var pievienot sadzīves ūdensapgādes tīklam bez spiediena samazināšanas vārsta, ja tīklā esošais spiediens ir zemāks par nominālo spiedienu. Ja spiediens tīklā pārsniedz nominālo spiedienu, spiediena samazināšanas vārsts ir jāuzstāda.

Ūdens sildītājs jāpiepilda ar ūdeni pirms pievienošanas elektrotīklam. Piepildot sildītāju pirmo reizi, jāatver maisītājkrāna karstā ūdens krāns. Kad sildītājs ir piepildīts ar ūdeni, ūdens sāk tecēt caur maisītājkrāna izplūdes cauruli.

ŪDENS SILDĪTĀJA PIEVIENOŠANA ELEKTROTĪKLAM

Ūdens sildītājs jāpievieno elektrotīklam ar elektrisko kabeli, kam ir kontaktdakša. Ja esošais kabelis tiek nomainīts pret jaunu, garāku kabeli, jaunais kabelis jāpievieno pievadam, un vadi jāpieskrūvē pie savienotājiem. Šajā gadījumā ūdens sildītājs vispirms jāatvieno no elektrotīkla.

Sildītāja pievienošanai elektrotīklam jānotiek saskaņā ar standartiem attiecībā uz elektroierīcēm. Lai būtu ievēroti valstī spēkā esošie uzstādīšanas noteikumi, starp ūdens sildītāju un elektrotīklu jābūt ierīkotam visu polu atvienošanas slēdzim.

Leģenda:

- 1 - Termostats
- 2 - Kūstošais drošinātājs
- 3 - Sildelements
- 4 - Indikatora lampiņa
- 5 - Savienotājs

L - Fāzes pievads

N - Neitrālais pievads

⊥ - Zemējuma pievads

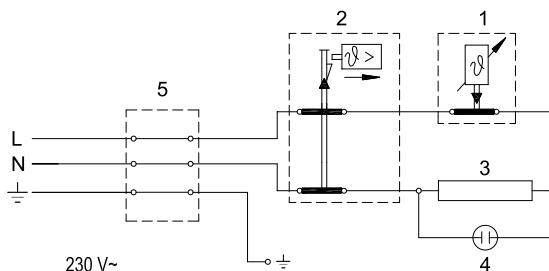

Elektroinstalācijas rasējums

UZMANĪBU! Pirms jebkādu darbu veikšanas ūdens sildītāja iekšpusē, tas ir jāatvieno no elektrotīkla! Šādu iejaukšanos drīkst veikt tikai apmācīts profesionālis!

EKSPLUATĀCIJA UN APKOPE

Tiklīdz ūdens sildītājs ir pievienots ūdens un elektroenerģijas padevei, tas ir gatavs lietošanai. Griezot termostata kloķi aizsargpārsega priekšpusē, ūdens temperatūru var iestatīt starp "✱" (pozīcija aizsardzībai pret salu) un "●" aptuveni 75 °C pozīciju. Iesakām kloķi iestatīt pozīcijā "e", jo tas nodrošina ūdens sildītāja ekonomiskāko darbību. Tādējādi ūdens temperatūra tiek uzturēta aptuveni 35 °C līmenī (GT10 un GT15) un aptuveni 41 °C līmenī (GT 5). Sildītāja darbība šādā temperatūras līmenī mazina arī kaļķa un katlakmens veidošanos, kā arī samazina siltuma zudumu, kāds notiek augstākas temperatūras gadījumā.

Drošības apsvērumu dēļ pēc izvēles var iestatīt augstāko ūdens temperatūras vērtību sildītājā. Rīkojieties šādi:

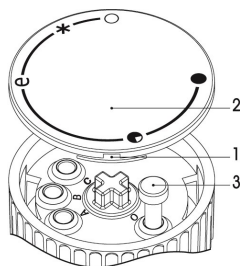

a) ievietojiet skrūvgriezi spraugā 1 un noņemiet pogas pārsegu 2;

b) iestatiet kloķa ierobežotāju 3 uz vajadzīgo temperatūras vērtību,

C: 35 °C

B: 45 °C

A: 55 °C

O: 75 °C

c) atlieciet vietā kloķa pārsegu 2 uz kloķa.

Uz sildelementa darbību norāda indikatorlampiņa, kas deg, kamēr temperatūra tvertnē sasniedz iestatīto līmeni vai līdz brīdim, kad sildītājs ir apzināti izslēgts. Ja ūdens sildītājs ilgstoši netiek lietots, tas jāaizsargā pret sasaldēšanu, temperatūru iestatot uz "✱". Neatvienojiet elektroenerģijas padevi. Tādējādi ūdens temperatūra

tvertnē tiek uzturēta aptuveni 9 °C līmenī. Ja izlemjat atvienot elektroenerģijas padevi, pirms sala apstākļu iestāšanās ūdens sildītājs ir rūpīgi jāiztukšo. Ūdens no sildītāja tiek iztecināts pa sildītāja ieplūdes/izplūdes cauruli.

Ūdens sildītāja ārpusi var tīrīt ar saudzējoša mazgāšanas līdzekļa šķīdumu. Nelietojiet šķīdinātājus un abrazīvus tīrīšanas līdzekļus.

Regulāras profilaktiskās apkopes pārbaude nodrošina sildītāja nevainojamu darbu un ilgu kalpošanas laiku. Pirmā šāda pārbaude jāveic autorizētam tehniskās apkopes pakalpojumu sniedzējam aptuveni 36 mēnešus pēc uzstādīšanas datuma, lai pārbaudītu aizsargājošā pretkorozijas anoda nodilumu un vajadzības gadījumā likvidētu kaļķa un katlakmens nosēdumus. Kaļķa un katlakmens nosēdumu veidošanās ūdens sildītājā ir atkarīga no caur sildītāju plūstošā ūdens kvalitātes, daudzuma un temperatūras. Tehniskās apkopes pakalpojumu sniedzējam ir arī jāizsniedz stāvokļa pārskata dokuments un jāiesaka aptuvenais nākamās pārbaudes datums.

Ja sildītājs salūzt, lūdzu, sazinieties ar savai dzīvesvietai tuvāk esošo autorizēto tehniskās apkopes pakalpojumu sniedzēju. Lūdzu, nemēģiniet nevienu remontu veikt saviem spēkiem.

IERĪCES TEHNISKIE RAKSTURLIELUMI

Tips		GT 5 O	GT 5 U	GT 10 O	GT 10 U	GT 15 O	GT 15 U
Deklarētais slodzes profils		XXS	XXS	XXS	XXS	XXS	XXS
Energoefektivitātes klase ¹⁾		A	A	A	A	A	A
Ūdens sildīšanas energoefektivitāte (η _{wh}) ¹⁾	[%]	35,9	35,2	36,3	35,2	36,1	35,3
Elektrības patēriņš vienā gadā ¹⁾	[kWh]	514	525	508	524	510	523
Elektrības patēriņš vienā dienā ²⁾	[kWh]	2,410	2,480	2,377	2,461	2,391	2,465
Termostata temperatūras iestatījumi		e					
"Smart" vērtība		0	0	0	0	0	0
Tilpums	[l]	6,2	6,6	9,8	9,9	14,8	14,9
Nominālais spiediens	[[MPa (bar)]	0,6 (6) / 0,9 (9) / 1,0 (10)					
Svars / piepildīts ar ūdeni	[kg]	6,8 / 11,8		8 / 18		11 / 26	
Tvertnes aizsardzība pret koroziju		Emaljēta / Mg anods					
Nominālā jauda	[W]	2000					
Spriegums	[V~]	230					
Aizsardzības klase		I					
Aizsardzības pakāpe		IP24					
Uzsīšanas ilgums no 10 °C līdz 65 °C	[min]	11		20		29	
Iepakojuma izmēri	[mm]	300x300x440		300x400x530		350x400x530	

1) ES regula 812/2013; EN 50440

2) EN 50440

MĒS PATURAM TIESĪBAS VEIKT TĀDAS IZMAIŅAS, KAS NEPASLIKTINA IERĪCES FUNKCIONALITĀTI.

Lietotāja rokasgrāmata ir atrodama arī mūsu tīmekļa vietnē <http://www.gorenje.com>.

UWAGI

- ⚠ Urządzenie może być używane przez dzieci w wieku 8 lat lub starsze, jak również osoby o ograniczonych zdolnościach fizycznych lub mentalnych i osoby o niewystarczającym doświadczeniu, jeśli są one nadzorowane lub zostały przysposobione do używania urządzenia w sposób bezpieczny oraz rozumieją ewentualne niebezpieczeństwa.
- ⚠ Dzieciom nie wolno bawić się urządzeniem.
- ⚠ Czyszczenie i utrzymywanie urządzenia nie może być przeprowadzane przez dzieci bez odpowiedniego nadzoru.
- ⚠ Montaż musi zostać przeprowadzony zgodnie z obowiązującymi przepisami według instrukcji producenta. Wykonać go musi przysposobiony do tego specjalista.
- ⚠ Przy zamkniętym systemie na rurce wpustowej bojlera należy obowiązkowo zamontować wentyl bezpieczeństwa o ciśnieniu znamionowym 0,6 MPa (6 bar), 0,9 MPa (9 bar) lub 1,0 MPa (10 bar) (informacja na tabliczce znamionowej), którego zadaniem jest zapobieganie podwyższeniu ciśnienia w kotle o więcej niż 0,1 MPa (1 bar) w stosunku do ciśnienia znamionowego.
- ⚠ Z otworu wypustu wentyla bezpieczeństwa może kapać woda, dlatego otwór ten musi być otwarty na ciśnienie atmosferyczne.
- ⚠ Wypust wentyla bezpieczeństwa musi być skierowany w dół i znajdować się w miejscu, w którym nie zamrznie.
- ⚠ Aby zapewnić prawidłowe działanie zaworu bezpieczeństwa, należy dokonywać okresowej kontroli w celu usunięcia kamienia wodnego i sprawdzenia, czy zawór nie jest zablokowany.
- ⚠ Między bojlerem i wentylem bezpieczeństwa nie należy montować wentyla zamykającego, ponieważ uniemożliwiłby on utrzymanie odpowiedniego ciśnienia w bojlerze!
- ⚠ Przed podłączeniem bojlera do prądu należy napełnić go wodą!
- ⚠ Bojler jest zabezpieczony przed uszkodzeniem termostatu za pomocą dodatkowego bezpiecznika temperatury. W przypadku gdy termostat nie działa woda w bojlerze może osiągnąć temperaturę do 130 °C, zgodnie ze standardami bezpieczeństwa. Projektując instalację hydrauliczną należy wziąć pod uwagę fakt, że może dojść do wymienionych przeciążeń cieplnych.
- ⚠ Jeśli bojler zostanie odłączony od prądu, należy wypuścić z niego wodę, aby nie doprowadzić do zamarznięcia.
- ⚠ Prosimy, aby ewentualnych uszkodzeń bojlera nie naprawiali Państwo sami, tylko poinformowali o nich najbliższy autoryzowany serwis.



Nasze produkty są wyposażone w przyjazne dla środowiska i zdrowia składniki oraz są zaprojektowane tak, aby ułatwić demontaż oraz recykling.

Recykling materiałów zmniejsza ilość odpadów i ogranicza potrzebę produkcji podstawowych materiałów (na przykład metali), co wymaga dużych nakładów energii i powoduje emisję szkodliwych substancji. Recykling zmniejsza też zużycie zasobów naturalnych, ponieważ materiały odpadowe z tworzyw sztucznych i metalu możemy zwrócić i zastosować w różnych procesach produkcyjnych.

Więcej informacji o systemie usuwania odpadów można uzyskać w Centrum Utylizacji Odpadów lub w sklepie, w którym produkt został zakupiony.

Drodzy Klienci, dziękujemy, że zdecydowali się Państwo na zakup naszego produktu.

PRZED MONTAŻEM I PIERWSZYM UŻYCIEM BOJLERA NALEŻY DOKŁADNIE PRZECZYTAĆ INSTRUKCJĘ.

Bojler został wykonany zgodnie z obowiązującymi standardami oraz formalnie sprawdzony. Wydany został certyfikat bezpieczeństwa i certyfikat kompatybilności elektromagnetycznej. Podstawowe właściwości techniczne bojlera zostały zapisane na tabliczce znamionowej, która jest naklejona na dnie bojlera obok rurek podłączeniowych. Bojler może zostać podłączony do sieci kanalizacyjnej i sieci elektrycznej jedynie przez przysposobionego specjalistę. Wszelkie zabiegi w jego wnętrzu, a zatem naprawy, usuwanie kamienia oraz przeglądy i zmiany anody antykorozyjnej mogą zostać przeprowadzone jedynie przez uprawnionego serwisanta.

MONTAŻ

Grzałka musi zostać zainstalowana w miejscu, gdzie nie będzie narażona na zamarznięcie, ale jak najbliżej instalacji odbiorczej. Grzałkę należy przytwierdzić do ściany dwiema śrubami o średnicy nominalnej co najmniej 5mm.

W zależności od potrzeb, można wybrać typ nadumywalkowy (GT 5 O, GT 10 O; GT 15 O) i typ podumywalkowy (GT 5 U, GT 10 U; GT 15 U).

Rozmiary podłączeniowe i montażowe bojlera [mm]

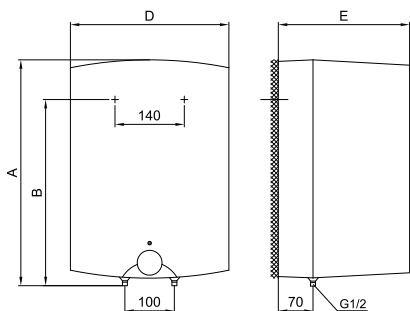

Nadumywalkowa realizacja

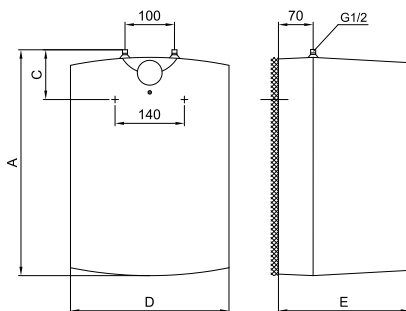

Podumywalkowa realizacja

	A	B	C	D	E
GT 5 O	396	270		256	260
GT 5 U	396		144	256	260
GT 10 O	500	398		350	265
GT 10 U	500		122	350	265
GT 15 O	500	398		350	310
GT 15 U	500		122	350	310

PODŁĄCZENIE DO SIECI WODOCIĄGOWEJ

Doprowadzenie i odprowadzenie wody są w bojlerze oznaczone za pomocą kolorów. Doprowadzenie zimnej wody jest oznaczone niebieskim kolorem, odprowadzenie ciepłej wody - czerwonym kolorem.

Bojler można podłączyć do sieci wodociągowej na dwa sposoby. Zamknięty system ciśnieniowy umożliwia pobranie wody z wielu miejsc. Otwarty, bezciśnieniowy system umożliwia pobór wody tylko z jednego miejsca. Mając na uwadze wybrany system, należy zamontować odpowiednie baterie mieszające.

W przypadku zamkniętego systemu ciśnieniowego należy w miejscu podłączenia użyć ciśnieniowych baterii mieszających. Aby zapewnić bezpieczeństwo pracy bojlera, na rurce doprowadzającej należy zamontować zawór bezpieczeństwa lub grupę bezpieczeństwa, które zapobiegają podwyższeniu się ciśnienia w kotle o więcej niż 0,1 MPa (1 bar) w stosunku do nominalnego. Otwór odpływowy zaworu bezpieczeństwa musi mieć wyjście na ciśnienie atmosferyczne. Podczas ogrzewania wody w bojlerze ciśnienie wody w kotle podwyższa się do poziomu nastawionego na zaworze bezpieczeństwa. Ponieważ powrót wody do sieci wodociągowej jest niemożliwy, może dojść do kapania wody z otworu odpływowego zaworu bezpieczeństwa. Kapiącą wodę można odprowadzić do odpływu za pomocą przystawki, którą montuje się na zaworze bezpieczeństwa. Rurka odpływu zamontowana pod spustem zaworu bezpieczeństwa musi być skierowana pionowo w dół oraz umieszczona w miejscu, w którym nie zamarznie.

Jeśli chcą Państwo uniknąć kapania z zaworu bezpieczeństwa, należy na rurce wpuستowej zamontować naczynie o pojemności minimum 5% pojemności bojlera.

Aby zawór bezpieczeństwa działał prawidłowo, należy dokonywać kontroli okresowych, podczas których zostanie usunięty kamień wodny oraz sprawdzi się, czy zawór bezpieczeństwa nie jest zablokowany. Podczas przeglądu należy przekręcić rączkę lub odkręcić śrubę zaworu (w zależności od rodzaju zaworu) i otworzyć odpływ zaworu. Podczas tej czynności przez otwór zaworu powinna ciec woda, co oznacza, że zawór działa prawidłowo.

W przypadku otwartego, bezciśnieniowego systemu należy przy wlewie wody do bojlera zamontować zawór jednokierunkowy, który uniemożliwia wyciekanie wody z kotła, jeśli w sieci zabraknie wody. W przypadku takiego systemu dozwolony jest montaż jedynie baterii mieszającej. Z powodu ogrzewania objętość wody w bojlerze powiększa się, co powoduje kapanie z rurki baterii mieszającej. Silne zakręcenie rączki baterii mieszającej nie zapobiegnie kapaniu wody, może natomiast doprowadzić do uszkodzenia baterii.

Otwarty (nie ciśnieniowy) system

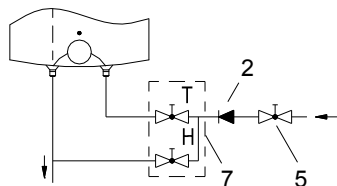

Nadumywalkowa realizacja

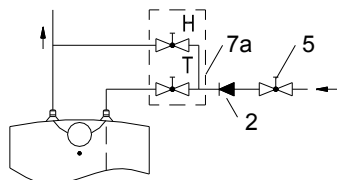

Podumywalkowa realizacja

Zamknięty (ciśnieniowy) system

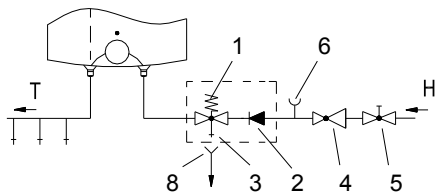

Nadumywalkowa realizacja

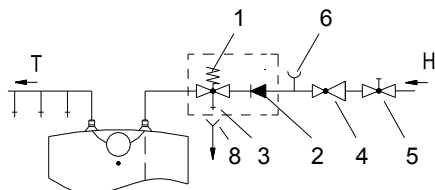

Podumywalkowa realizacja

LEGENDA:

- 1 - Zawór bezpieczeństwa
- 2 - Zawór jednokierunkowy
- 3 - Zawór próbny
- 4 - Zawór redukujący ciśnienie
- 5 - Zawór zamykający
- 6 - Jednostka testowa
- 7 - Mieszalnik przepływowy – nadumywalkowy

- 7a - Mieszalnik przepływowy – podumywalkowy
- 8 - Lejek z podłączaniem do odpływu

- H - Zimna woda
- T - Ciepła woda

Między grzałką wody i wentylem bezpieczeństwa nie należy montować wentyla zamykającego, ponieważ uniemożliwiłby on utrzymanie odpowiedniego ciśnienia w bojlerze!

Bojler można podłączyć do domowej sieci wodociągowej bez zaworu redukującego, jeśli ciśnienie w sieci jest niższe od ciśnienia znamionowego. Jeśli ciśnienie w sieci przewyższa ciśnienie znamionowe, należy obowiązkowo zamontować zawór redukcyjny.

Przed podłączeniem bojlera do prądu należy napełnić go wodą!

Podczas pierwszego napełniania należy przekręcić rączkę ciepłej wody na baterii mieszającej. Bojler jest napełniony, kiedy woda wycieknie przez rurkę odpływową baterii mieszającej.

PODŁĄCZENIE DO SIECI ELEKTRYCZEJ

Podłączenie grzałki do sieci odbywa się poprzez kabel elektryczny z wtyczką. Jeśli dla połączenia z siecią stosuje się nowy, dłuższy kabel, kabel musi być zamontowany w dławiku, druty zaś przykręcone do zacisku. W tym przypadku grzałkę trzeba odłączyć od zasilania. Między grzałką a instalacją należy wbudować przełącznik,

który przerywa oba bieguny. Podłączenie grzałki do sieci musi być przeprowadzone zgodnie z normami instalacji elektrycznych.

LEGENDA :

- 1- Termostat
- 2 - Bezpiecznik bimetaliczny
- 3 - Grzałka
- 4 - Lampka kontrolna
- 5 - Złączka

- L - Przewód fazowy
- N - Przewód neutralny
- ⊥ - Przewód ochronny

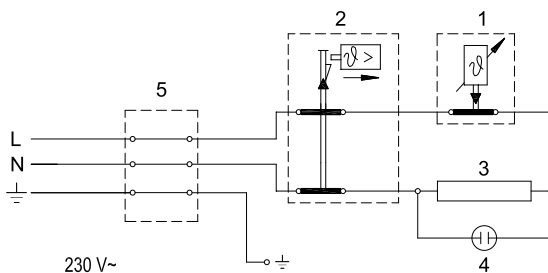

Schemat podłączenia do sieci

UWAGA: Przed jakimikolwiek zmianami w budowie bojlera należy bojler odłączyć od sieci elektrycznej! Wszelkich zabiegów może dokonywać jedynie przysposobiony specjalista!

UŻYTKOWANIE I KONSERWACJA

Po podłączeniu do sieci wodociągowej i sieci elektrycznej grzałka jest gotowa do użycia. Temperaturę wody ustawia się poprzez obracanie guzika termostatu, który znajduje się w przedniej części obudowy. Żądaną temperaturę wody można ustawić pomiędzy min. "*" - zabezpieczenie przed zamarzaniem i 75 ° C, pozycja "●". Zaleca się ustawienie guzika w pozycji "e". Takie ustawienie jest najbardziej ekonomiczne; ponieważ temperatura wody będzie wynosić około 35 ° C (GT 10, GT 15) oraz około 41 ° C (GT 5), usuwanie kamienia i strata ciepła będą mniejsze niż w przypadku ustawień wyższej temperatury.

Ze względów bezpieczeństwa, można zgodnie z następującą procedurą, ustawić dowolną maksymalną temperaturę wody grzałki:

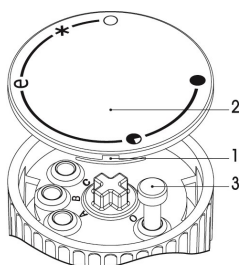

- a.) Włożyć śrubokręt do szczeliny 1 i zdjąć pokrywę guzika 2,
- b.) Ogranicznik guzika 3 następnie dowolnie ustawić żądaną temperaturę:
 - C: 35 °C
 - B: 45 °C
 - A: 55 °C
 - O: 75 °C
- c.) Nałożyć ponownie pokrywę guzika 2.

Sprawność grzałki elektrycznej będzie wskazywać lampka kontrolna, która świeci do momentu, kiedy woda w grzałce nie nagrzeje się do wybranej temperatury lub do momentu celowego odłączenia. Jeśli grzałka nie będzie używana przez długi czas, należy chronić ją przed zamarznięciem nie odłączając grzałki od zasilania oraz ustawiając guzik termostatu do pozycji "*". W tym ustawieniu, grzałka będzie utrzymywać temperaturę wody około 9 ° C. Jeśli grzałka zostanie odłączona od sieci,

należy opróżnić ją z wody, aby zapobiec zamarznięciu. Woda z grzałki opróżniana jest przez wlotowe/wylotowe rury grzałki.

Grzałkę należy czyścić łagodnymi płynami czyszczącymi. Nie wolno stosować silnych środków czyszczących ani rozpuszczalników.

Regularna kontrola obsługi, zapewni bezbłędną i długą żywotność grzałki. Gwarancja w przypadku rdzawienia kotła jest ważna tylko wtedy, gdy przeprowadzano regularne przeglądy zniszczeń anody ochronnej. Okres między regularnymi przeglądami nie może być dłuższy niż 36 miesięcy. Przeglądy muszą być przeprowadzane przez autoryzowany serwis, który przegląd zewidencjonuje na karcie gwarancyjnej produktu. Podczas przeglądu zostanie sprawdzone zniszczenie korozyjne anody i jeżeli zaistnieje potrzeba, możliwe będzie usunięcie osadu wapiennego, który ze względu na jakość, ilość i temperaturę użytej wody zbiera się wewnątrz grzałki. Obsługa serwisu po przeglądzie grzałki, w zależności od jej stanu technicznego, może zlecić datę następnej kontroli.

Prosimy, aby ewentualnych usterek bojlera nie naprawiali Państwo sami, tylko zgłosili je w najbliższym autoryzowanym serwisie.

WŁAŚCIWOŚCI TECHNICZNE URZĄDZENIA

Typ		GT 5 O	GT 5 U	GT 10 O	GT 10 U	GT 15 O	GT 15 U
Określony profil obciążenia		XXS	XXS	XXS	XXS	XXS	XXS
Klasa efektywności energetycznej ¹⁾		A	A	A	A	A	A
Efektywność energetyczna podczas ogrzewania wody (η_{wh}) ¹⁾	[%]	35,9	35,2	36,3	35,2	36,1	35,3
Roczne zużycie energii elektrycznej ¹⁾	[kWh]	514	525	508	524	510	523
Dzienne zużycie energii elektrycznej ²⁾	[kWh]	2,410	2,480	2,377	2,461	2,391	2,465
Ustawienie temperatury termostatu		e					
Wartość "smart"		0	0	0	0	0	0
Pojemność	[l]	6,2	6,6	9,8	9,9	14,8	14,9
Ciśnienie znamionowe	[[MPa (bar)]	0,6 (6) / 0,9 (9) / 1,0 (10)					
Masa / napełniony wodą	[kg]	6,8 / 11,8		8 / 18		11 / 26	
Antykorozyjna ochrona kotła		Emaliowane / anoda Mg					
Moc znamionowa	[W]	2000					
Napięcie	[V~]	230					
Klasa ochrony		I					
Stopień ochrony		IP24					
Czas ogrzewania od 10 °C do 65 °C	[min]	11		20		29	
Rozmiary opakowania	[mm]	300x300x440		300x400x530		350x400x530	

1) Decyzja Komisji EU 812/2013; EN 50440

2) EN 50440

ZACHOWUJEMY PRAWO DO ZMIAN, KTÓRE NIE WPŁYWAJĄ NA FUNKCJONALNOŚĆ.

Instrukcja obsługi dostępna także na naszych stronach internetowych
<http://www.gorenje.com>.

ATENȚIE

⚠ Aparatul poate fi folosit de copii cu vârste de peste 8 ani, de persoane în vârstă și de persoane cu capacități fizice, senzoriale sau mentale reduse, sau de persoane care nu dețin experiența și cunoștințele necesare, doar dacă acestea sunt supravegheate sau instruite cu privire la utilizarea aparatului în condiții de siguranță și dacă înțeleg riscurile potențiale privind folosirea acestuia.

⚠ Copiii nu au voie să se joace cu aparatul.

⚠ Copiii nu au voie să curețe sau să efectueze lucrări de întreținere a aparatului fără a fi supravegheați.

⚠ Instalarea aparatului trebuie să fie efectuată în conformitate cu prevederile în vigoare și instrucțiunile producătorului, de către un instalator sanitar autorizat.

⚠ În cazul sistemului de racordare închis, presurizat, la țeava de alimentare cu apă a boilerului trebuie să se monteze ventilul de siguranță cu presiunea nominală 0,6 MPa (6 bar), 0,9 MPa (9 bar) sau 1,0 MPa (10 bar) (vezi plăcuța inscripționată), care împiedică ridicarea presiunii în rezervor cu mai mult de 0,1 MPa (1 bar) peste valoarea nominală.

⚠ Pentru că din orificiul de evacuare al ventilului de siguranță poate picura apa, acesta trebuie să aibă ieșire la presiunea atmosferică.

⚠ Orificiul de evacuare al ventilului de siguranță trebuie montat pe direcția în jos, într-o zonă ferită de îngheț.

⚠ În vederea asigurării bunei funcționări a ventilului de siguranță trebuie efectuate controale periodice, pentru a se elimina calcarul și a se verifica dacă ventilul de siguranță nu este blocat.

⚠ Nu este permis a se monta un ventil de oprire între elementul de încălzire și ventilul de siguranță, pentru că astfel s-ar elimina protecția la presiune a elementului de încălzire!

⚠ Rezervorul trebuie să fie umplut cu apă înainte de a-l racorda la sursa de alimentare cu energie electrică!

⚠ Boilerul este protejat în cazul defectării termostatului cu ajutorul unei siguranțe termice suplimentare. În conformitate cu standardele de siguranță, în cazul defectării termostatului, apa din boiler poate atinge și temperaturi de până la 130 °C. La racordarea boilerului la instalația sanitară trebuie să se țină seama, că se pot atinge și astfel de temperaturi ale apei.

⚠ Atunci când veți deconecta boilerul de la rețeaua electrică, trebuie să scoateți apa din el în cazul în care există pericolul înghețării acesteia.

⚠ Vă rugăm să nu încercați a repara pe cont propriu eventualele defecte ale rezervorului de apă. Contactați cel mai apropiat furnizor autorizat de servicii de service.



Produsele noastre conțin componente care nu sunt nocive pentru sănătate și pentru mediu și sunt executate astfel încât în ultima fază de viață să le putem descompune și recicla.

Prin reciclarea materialelor reducem cantitatea de deșeuri și reducem nevoia de producere a materialelor de bază (de exemplu a metalelor) ceea ce necesită energie enormă și produce emisii nocive. Prin procedeele de

reciclare reducem de asemenea nevoia de resurse naturale, iar piesele uzate din plastic și metal le putem reintroduce în diverse procese de producție. Pentru mai multe informații privind sistemul de depunere a deșeurilor adresați-vă centrului local pentru depunerea deșeurilor sau vânzătorului de la care a fost cumpărat produsul.

Stimați cumpărători, vă mulțumim că ați achiziționat produsul nostru. VĂ RUGĂM, CA ÎNAINTE DE INSTALAREA ȘI DE PRIMA UTILIZARE A APARATULUI, SĂ CITIȚI CU ATENȚIE URMĂTOARELE INSTRUCȚIUNI.

Acest boiler de apă a fost fabricat în conformitate cu standardele relevante și testat de autoritățile competente după cum se indică în Certificatul de siguranță și în Certificatul de compatibilitate electromagnetice. Caracteristicile tehnice de bază ale acestui produs sunt înscrise pe tăblița de pe fundul boilerului, de lângă elementul de racordare. Boilerul poate fi conectat la sursele de alimentare cu apă și curent electric doar de către un instalator autorizat. Accesul în interiorul boilerului cu scopul reparării sale sau a îndepărtării calcarului și a inspectării sau înlocuirii anodului de protecție anticorrosivă se poate efectua doar la un atelier de service autorizat.

INSTALARE

Boilerul montati - l într-un loc care nu îngheață însă cât mai aproape de locul de folosire. Fixați-l de perete cu șuruburi de perete cu diametru minim. 5mm.

Funcție de nevoie dumneavoastră, puteți alege tipul de montare deasupra chiuvetei (GT 5 O, GT 10 O; GT 15 O) sau de montare sub chiuvetă (GT 5 U, GT 10 U; GT 15 U).

Dimensiuni de racordare și montare a boilerului [mm]

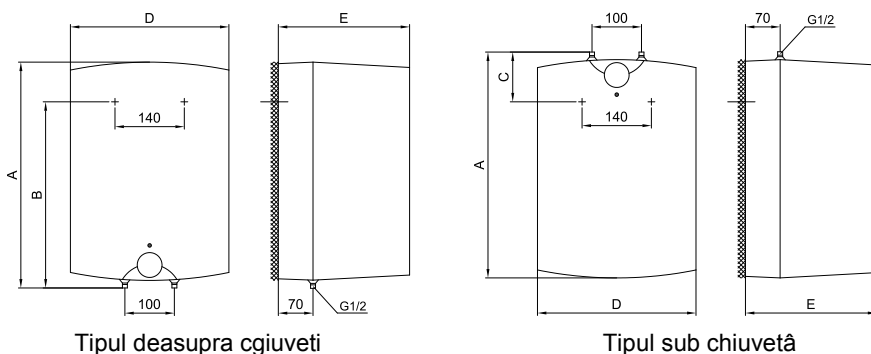

	A	B	C	D	E
GT 5 O	396	270		256	260
GT 5 U	396		144	256	260
GT 10 O	500	398		350	265
GT 10 U	500		122	350	265
GT 15 O	500	398		350	310
GT 15 U	500		122	350	310

CONECTAREA LA SURSA DE ALIMENTARE CU APĂ

Țevile de alimentare cu apă și de evacuare a apei din boiler sunt marcate cu culori diferite. Țeava de aducțiune a apei reci este marcată cu albastru, iar cea de evacuare a apei calde este marcată cu roșu.

Boilerul poate fi racordat la rețeaua de alimentare cu apă în două moduri. Sistemul de racordare închis, presurizat, facilitează alimentarea cu apă de la mai multe surse. Sistemul de racordare deschis, nepresurizat, facilitează alimentarea cu apă doar de la o singură sursă. Trebuie să se monteze baterii de transvazare adecvate, în funcție de sistemul de de racordare ales.

În cazul sistemului închis presurizat este necesar a folosi baterii de transvazare presurizate. Pentru asigurarea folosirii în siguranță a boilerului, la țeava de alimentare cu apă trebuie să fie instalat un ventil de siguranță sau un dispozitiv de siguranță, care să împiedice mărirea presiunii în rezervor cu peste 0,1 MPa (1 bar) peste valoarea nominală. Orificiul de evacuare al ventilului de siguranță trebuie să aibă în mod obligatoriu ieșire la presiunea atmosferică. Încălzirea apei din boiler duce la creșterea presiunii până la limita fixată prin ventilul de siguranță. Întrucât întoarcerea apei în rețea este împiedicată, se poate întâmpla să înceapă să picure apă din orificiul de scurgere al ventilului de siguranță. Apa rezultată din picurare poate fi deviată în canalul de scurgere, prin intermediul unui element de captare a apei, care va fi plasat sub ventilul de siguranță. Țeava de evacuare a apei conectată la ventilul de siguranță va trebui montată sub acesta, perpendicular pe podea, avându-se grijă ca ea să se afle într-un loc ferit de îngheț.

În cazul în care doriți să împiedicați picurarea apei din ventilul de siguranță, trebuie să montați pe țeava de alimentare cu apă a boilerului un rezervor de expansiune cu volumul minim de 5% din volumul boilerului.

În vederea asigurării bunei funcționări a ventilului de siguranță trebuie efectuate controale periodice, pentru a se elimina calcarul și a se verifica dacă ventilul de siguranță nu este blocat. La efectuarea verificărilor trebuie să deschideți ventilul prin folosirea manetei sau deșurubarea piuliței ventilului (în funcție de tipul ventilului). Prin orificiul de evacuare a ventilului trebuie să curgă apa, aceasta indicând faptul că ventilul funcționează impecabil.

În cazul sistemului deschis nepresurizat, la orificiul de intrare a apei în boiler trebuie să se monteze un ventil unidirecțional, care să împiedice scurgerea apei din rezervor, dacă în rețea nu curge apă. La sistemul de racordare este permis a instala doar o baterie de transvazare. Datorită încălzirii, volumul apei din boiler se mărește, ceea ce provoacă picurarea apei din țeava bateriei de transvazare. Strângerea până la refuz a robinetului nu oprește picurarea, ci dimpotrivă, duce la deteriorarea bateriei.

Sistemul deschis (nepresurizat)

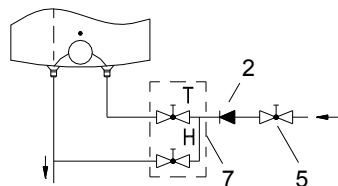

Varianta "deasupra chiuvetei"

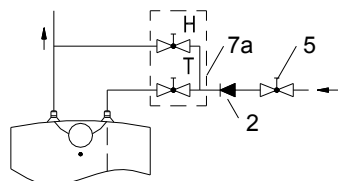

Varianta "sub chiuvetă"

LEGENDĂ:

- 1 - Ventil de siguranță
- 2 - Ventil unidirecțional
- 3 - Ventil de verificare
- 4 - Ventil de reducere a presiunii
- 5 - Ventil de oprire
- 6 - Accesoriu de verificare
- 7 - Bateria de varsare si amestecare (var "deasupra chivetei")

Sistemul închis (presurizat)

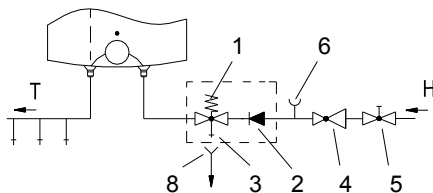

Varianta "deasupra chiuvetei"

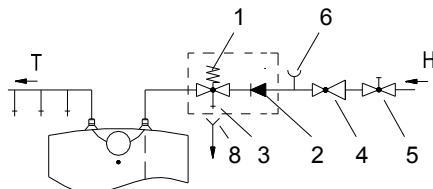

Varianta "sub chiuvetă"

- 7a - Bateria de varsare si amestecare (var "sub chivetea")
- 8 - Pâlnie cu conectare la scurgere

- H - Apă rece
- T - Apă fierbinte

Nu este permis a se monta un ventil de oprire între elementul de încălzire și ventilul de siguranță, pentru că astfel s-ar elimina protecția la presiune a elementului de încălzire!

Rezervorul poate fi racordat la rețeaua locală de alimentare cu apă fără un ventil de reducere a presiunii, dacă presiunea din rețea este mai mică decât presiunea nominală. Dacă presiunea din rețea este mai mare decât presiunea nominală, atunci trebuie instalat un ventil de reducere a presiunii.

Înainte de racordarea la sursa de alimentare cu energie electrică, rezervorul trebuie umplut cu apă.

Când umpleți rezervorul pentru prima dată, deschideți maneta pentru apă caldă de a bateriei de transvazare. Când rezervorul este umplut cu apă, apa începe să curgă prin țeava bateriei de transvazare.

CONECTAREA BOILERULUI LA REȚEAUA ELECTRICĂ

Legarea boilerului la rețeaua electrică se face prin cablul electric cu priză. Dacă legătura la rețeaua electrică folosește cablu nou, mai lung, cablul se fixează în camera (teava) de cable, firele se întorc (învîrt) la agățatoarele de legătură. În acest caz boilerul trebuie izolat de rețeaua electrică.

Branșarea boilerului la rețeaua electrică trebuie efectuată în conformitate cu normele valabile pentru instalațiile electrice. Între boilerul pentru apă și locul în care acesta se instalează definitiv, trebuie să se monteze un dispozitiv de separare a tuturor polilor de rețeaua de alimentare, conform reglementărilor naționale în vigoare.

LEGENDĂ:

- 1 - Termostat
- 2 - Siguranță bimetalică
- 3 - Element de încălzire
- 4 - Lumina de control
- 5 - Terminal de conectare

- L - Conductor activ
- N - Conductor neutru
- ⊕ - Conductor de împământare

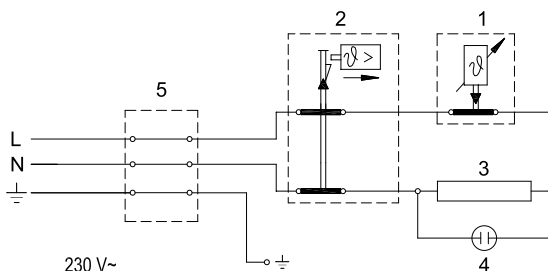

Instalația electrică

ATENȚIE: Înaintea oricărei intervenții în interiorul boilerului acesta trebuie să fie neapărat deconectat de la rețeaua electrică! Intervențiile pot fi efectuate doar de către persoanele autorizate!

FOLOSIREA ȘI ÎNTREȚINEREA

După legare la rețeaua de apă și rețeaua electrică, boilerul este gata de întrebuințare. Prin rotirea butonului termostatului, care este situat pe partea din față a măștii de protecție, alegeți temperatura apei între " * " - protecția împotriva înghețului și 75 °C, poziția " ● ". Recomandăm să poziționați butonul în poziția " e ". Este poziția cea mai economică la care temperatura apei este între aproximativ 35 °C (GT 10, GT 15) și aproximativ 41 °C (GT 5), depunerea de calcar și pierderile termice sunt mai mici decât la reglarea la temperatură mai înaltă.

În vederea asigurării securității de funcționare, puteți opta pentru fixarea temperaturii maxime apei din boiler, executând următoarele operații:

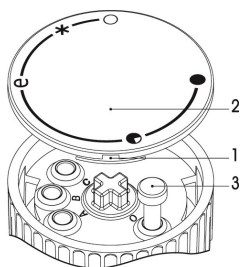

- a) Introduceți șurubelnița în nut 1 și scoateți căpăcelul butonului 2,
- b) Fixați apoi limitatorul butonului 3 în poziția prin care se asigură menținerea temperaturii dorite,
 - C: 35 °C
 - B: 45 °C
 - A: 55 °C
 - O: 75 °C
- c) Reînșurubați căpăcelul butonului 2.

Activitatea încălzitorului electric este atestată de lumina de control, care va lumina pînă cînd apa va atinge temperatura aleasă, sau pînă la stingerea de către dv. a boilerului. Dacă boilerul nu aveți de gînd să - l folosiți timp mai îndelungat, apărați părțile lui componente împotriva înghețării astfel: nu scoateți din priză (nu întrerupeți electrica), iar butonul termostatului fixați - l în poziția " * " în această poziție încălzitorul

va menține temperatura apei în jur de 9 °C. Dacă veți întrerupe (scoate din priză) boilerul de la rețeaua electrică, trebuie ca în caz de pericol de înghețare să evacuați apa din el. Apa se golește din boiler prin intrarea/ieșirea boilerului.

Exteriorul boilerului curățați cu o ușoară concentrație de detergent. Nu folosiți diluanți și materiale de curățare violente.

Prin verificări regulate la service veți asigura funcționarea ireproșabilă și durată de viață lungă a boilerului. Garanția pentru coroziune este valabilă dacă ați făcut controalele regulate stabilite pentru anodul de protecție. Perioada de timp dintre două controale individuale nu trebuie să fie mai lungă de 36 luni. Controalele trebuie să fie efectuate de către service autorizat, care va introduce controlul în foaia de garanție a produsului. Cu ocazia controlului se verifică uzura protecției anticorozive a anodului și la nevoie se îndepărtează calcarul care se adună în interiorul boilerului, funcție de calitatea, cantitatea și temperatura apei utilizate, service-ul, de asemenea după control, funcție de starea stabilită, vă va recomanda data următorului control.

Va rugăm ca eventualele deteriorări la boiler să nu le reparați singuri, ci să apelați la cel mai apropiat serviciu de specialitate!

PROPRIETĂȚILE TEHNICE ALE APARATULUI

Tip		GT 5 O	GT 5 U	GT 10 O	GT 10 U	GT 15 O	GT 15 U
Profil de sarcină declarat		XXS	XXS	XXS	XXS	XXS	XXS
Clasă de randament energetic ¹⁾		A	A	A	A	A	A
Randamentul energetic aferent încălzirii apei (η_{wh}) ¹⁾	[%]	35,9	35,2	36,3	35,2	36,1	35,3
Consumul anual de energie electrică ¹⁾	[kWh]	514	525	508	524	510	523
Consum zilnic de energie electrică ²⁾	[kWh]	2,410	2,480	2,377	2,461	2,391	2,465
Setarea temperaturii termostatului		e					
Valoarea "smart"		0	0	0	0	0	0
Volum	[l]	6,2	6,6	9,8	9,9	14,8	14,9
Presiune	[[MPa (bar)]	0,6 (6) / 0,9 (9) / 1,0 (10)					
Masa / plin cu apă	[kg]	6,8 / 11,8		8 / 18		11 / 26	
Protecția anticorosivă a rezervorului		Emailat/ Anod Mg					
Consum de energie	[W]	2000					
Voltaj	[V~]	230					
Categoria de protecție		I					
Gradul de protecție		IP24					
Timpu de încălzire între 10 °C și 65 °C	[min]	11		20		29	
Dimensiunile ambalajului	[mm]	300x300x440		300x400x530		350x400x530	

1) Regulamentul Comisiei UE 812/2013; EN 50440













2) EN 50440

NE REȚINEM DREPTUL DE A MODIFICA ACESTE INSTRUCȚIUNI, FĂRĂ A INFLUENȚA ASTFEL ÎN VREUN FEL ASUPRA FUNCȚIONĂRII APARATULUI.

Instrucțiunile de folosire sunt accesibile și pe site-ul companiei noastre:

<http://www.gorenje.com>.

ПРЕДУПРЕЖДЕНИЯ

-  Данный прибор может эксплуатироваться детьми старше 8 лет и лицами с ограниченными физическими, сенсорными и умственными возможностями, а также с недостаточным опытом или знаниями только под присмотром лица, отвечающего за их безопасность или после получения от него соответствующих инструкций, позволяющих им безопасно эксплуатировать прибор.
-  Не позволяйте детям играть с прибором.
-  Очистка и доступное пользователю техническое обслуживание не должно производиться детьми без присмотра.
-  Монтаж должен производиться с соблюдением действующих норм и правил в соответствии с инструкцией производителя квалифицированными специалистами.
-  Для подключения в системы водоснабжения закрытого типа на трубу подачи воды водонагревателя необходимо обязательно установить предохранительный клапан с номинальным давлением 0,6 МПа (6 бар), 0,9 МПа (9 бар) или 1,0 МПа (10 бар) (см. маркировочную табличку), предупреждающий повышение давления в баке более чем на 0,1 МПа (1 бар) относительно номинального.
-  Вода может капать из выпускного отверстия предохранительного клапана, поэтому оно должно оставаться открытым для доступа воздуха.
-  Выпускное отверстие предохранительного клапана должно быть направлено вниз и расположено таким образом, чтобы не допускать замерзания воды.
-  Для правильного функционирования предохранительного клапана необходимо проводить регулярные проверки с целью удаления водного камня и проверки предохранительного клапана на предмет блокировки.
-  Между водонагревателем и предохранительным клапаном запрещается устанавливать запорный клапан, так как он блокирует работу предохранительного клапана!
-  Перед подключением к электросети водонагреватель обязательно следует наполнить водой!
-  На случай отказа термостата водонагреватель оснащен дополнительным термопредохранителем. При отказе термостата в соответствии со стандартами безопасности температура воды в водонагревателе может достигать 130°C. Во время работ по монтажу систем водопровода следует обязательно учитывать указанные температурные перегрузки.
-  В случае отключения водонагревателя от электросети, с целью избежания замерзания, следует слить всю воду из бака.
-  Пожалуйста, не пытайтесь устранить возможные неисправности водонагревателя самостоятельно, а сообщать о них в ближайший уполномоченный сервисный центр.



Изделия произведены из экологически чистых компонентов, что позволяет демонтировать их в конце срока службы наиболее безопасным способом и подвергнуть вторичной переработке.

Вторичная переработка материалов позволяет сократить количество отходов и снизить потребность в производстве основных материалов (например, металла), требующем огромных затрат энергии и соответственно снизить эмиссию вредных веществ. Таким образом благодаря процедурам вторичной переработки сокращается расход природных ресурсов, учитывая, что пластиковые отходы и отходы металлов будут вторично использованы в производственных процессах.

Более подробную информацию о системе утилизации отходов можно получить в региональном центре утилизации или у продавца, продавшего изделие.

Уважаемый покупатель, благодарим Вас за покупку нашего изделия. ПРОСИМ ВАС ПЕРЕД УСТАНОВКОЙ И ПЕРВЫМ ИСПОЛЬЗОВАНИЕМ ВОДОНАГРЕВАТЕЛЯ ВНИМАТЕЛЬНО ПРОЧИТАТЬ ИНСТРУКЦИЮ.

Водонагреватель изготовлен в соответствии с действующими стандартами, испытан и имеет также предохранительный сертификат и сертификат о электромагнитной совместимости. Основные технические характеристики водонагревателя указаны в маркировочной табличке, расположенной между присоединительными шлангами. Подключение к электросети и водопроводу должно осуществляться уполномоченным специалистом. Также сервисное обслуживание, ремонтные работы, удаление накипи, проверку или замену противокоррозионного защитного анода может только уполномоченная сервисная служба.

МОНТАЖ

Водонагреватель может быть установлен в помещениях, защищенных от замерзания, как можно ближе к местам потребления воды. Крепление к стене осуществляется крепежными винтами номинального диаметра 5 мм.

В зависимости от потребностей можно выбрать модель водонагревателя для установки над мойкой (GT 5 O, GT 10 O; GT 15 O) или под мойкой (GT 5 U, GT 10 U; GT 15 U).

Присоединительные и монтажные размеры водонагревателя [мм]

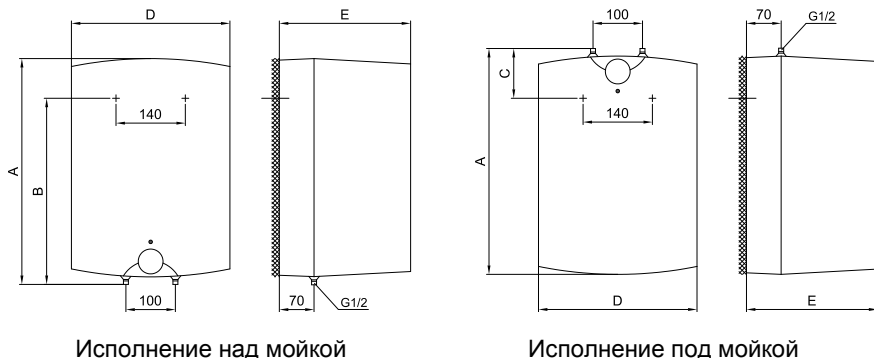

Исполнение над мойкой

Исполнение под мойкой

	A	B	C	D	E
GT 5 O	396	270		256	260
GT 5 U	396		144	256	260
GT 10 O	500	398		350	265
GT 10 U	500		122	350	265
GT 15 O	500	398		350	310
GT 15 U	500		122	350	310

ПОДКЛЮЧЕНИЕ К ВОДОПРОВОДУ

Трубы подвода и отвода воды обозначены разными цветами. Синий - холодная вода, красный - горячая.

Нагреватель можно подключать к водопроводу двумя способами. Напорная (закрытая) система подключения обеспечивает забор воды в нескольких местах, а безнапорная (открытая) система - только в одном месте. В зависимости от выбранной системы подключения необходимо устанавливать соответствующие смесительные батареи.

В напорной (закрытой) системе подключения необходимо в местах забора воды использовать смеситель с компенсатором давления. На трубу подачи воды с целью обеспечения безопасности во время работы водонагревателя следует установить предохранительный клапан или группу безопасности, предупреждающую повышение давления в более чем на 0,1 МПа (1 бар) относительно номинального. Выпускное отверстие на предохранительном клапане должно всегда оставаться открытым для доступа воздуха. При нагревании давление воды в баке повышается до предела, установленного в предохранительном клапане. Так как обратный слив воды в водопроводную сеть не предусмотрен, вода может капать из выпускного отверстия предохранительного клапана. Эту воду можно направить в слив через сифон, который необходимо разместить под предохранительным клапаном. Сливной шланг под выходным отверстием предохранительного клапана должен быть направлен прямо и вниз, нельзя допускать его замерзания.

Предотвратить капание воды можно путем установки на трубе подачи воды расширительного бака объемом не менее 5% от объема бака водонагревателя. Для обеспечения правильной работы предохранительного клапана необходимо осуществлять периодический контроль – удалять известковый налет и проверять предохранительный клапан на предмет блокировки. В ходе проверки необходимо, изменив положение ручки либо открутив гайки предохранительного клапана (в зависимости от типа клапана), открыть его. При этом через выпускное отверстие клапана должна вытечь вода, что станет показателем его исправности.

В безнапорной (открытой) системе необходимо в месте подачи воды в водонагреватель установить обратный клапан, предупреждающий утечку воды из бака при отсутствии воды в системе. При данной системе подключения допускается монтаж только проточных смесителей. Во время нагрева объем воды в баке водонагревателя увеличивается, при этом вода может капать из трубы смесителя. Предотвратить утечку воды, сильно закручивая кран на смесителе, невозможно, это может привести только к повреждению смесителя.

Безнапорная (открытая) система

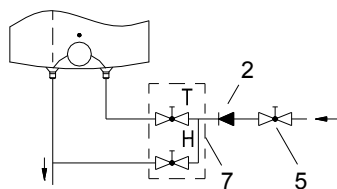

Исполнение над мойкой

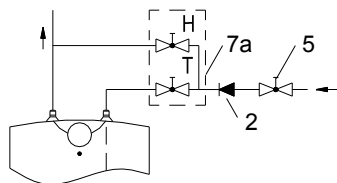

Исполнение под мойкой

Напорная (закрытая) система

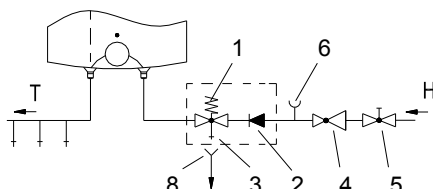

Исполнение над мойкой

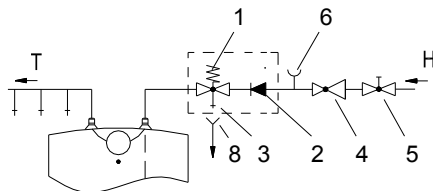

Исполнение под мойкой

ЛЕГЕНДА:

- 1 - Предохранительный клапан
- 2 - Обратный клапан
- 3 - Испытательный клапан
- 4 - Редукционный клапан
- 5 - Запорный клапан
- 6 - Испытательная насадка
- 7 - Проточный смеситель – над мойкой

- 7a - Проточный смеситель – под мойкой
- 8 - Воронка с выпуском
- Н - Холодная вода
- Т - Горячая вода

Между нагревательным элементом и предохранительным клапаном запрещается устанавливать запорный клапан, так как он блокирует работу

предохранительного клапана!

Водонагреватель можно подключать к водопроводной сети дома без редукционного клапана, если давление в сети ниже номинального. Если давление в сети выше номинального, использование редукционного клапана обязательно.

Перед подключением к электросети водонагреватель следует обязательно заполнить водой!

При первом заполнении откройте кран горячей воды на смесителе. Бак будет заполнен, когда вода начнет поступать через сток смесителя.

ПОДКЛЮЧЕНИЕ К ЭЛЕКТРОСЕТИ

Водонагреватель подключается к электросети электрическим кабелем с вилкой. При необходимости заменить сетевой кабель более длинным, поставляемый в комплекте кабель следует отсоединить, а новый соединить с кабельным вводом и прикрутить провода к контактным клеммам. В этом случае водонагреватель следует сначала отключить от электросети. Между водонагревателем и сетью электропитания должно быть предусмотрено устройство, позволяющее полностью отключить прибор от сети.

Подключение водонагревателя к электросети должно осуществляться в соответствии с действующими правилами монтажа электроустановок.

ЛЕГЕНДА:

- 1 - Термостат
- 2 - Биметаллический предохранитель
- 3 - Нагревательный элемент
- 4 - Контрольный индикатор
- 5 - Клемма

- L - Фазовый проводник
- N - Нейтральный провод
- ⊥ - Защитный проводник



Схема электрической цепи

ПРЕДУПРЕЖДЕНИЕ: Перед тем как производить любые действия по уходу, ремонту или очистке обязательно отключите водонагреватель от электросети! Все работы должны осуществляться только квалифицированными специалистами!

ЭКСПЛУАТАЦИЯ И ТЕХНИЧЕСКОЕ ОБСЛУЖИВАНИЕ

После подключения к водопроводной и электросети водонагреватель будет готов к эксплуатации. На защитной крышке спереди находится ручка термостата, вращая которую можно установить желаемую температуру от мин. "*" – защита от замерзания до 75 °С – положение "●". Рекомендуется устанавливать ручку в положение "е". Такая установка наиболее экономична. При этом вода будет нагреваться приблизительно до 35 °С (у моделей GT 10, GT 15) или приблизительно до 41 °С (модель GT 5), образование известкового налета и тепловые потери будут меньше, чем при установке более высокой температуры.

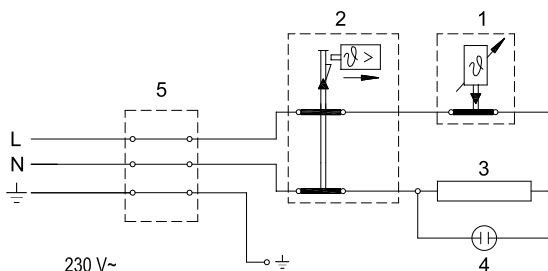
В целях безопасности настройку желаемой температуры воды в водонагревателе следует осуществлять следующим способом:

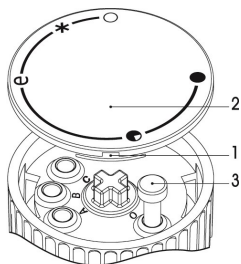

- а) Вставить отвертку в паз 1 и снять крышку регулятора 2,
- б) Ограничитель регулятора 3 установить на желаемую температуру,
 С: 35 °С
 В: 45 °С
 А: 55 °С
 О: 75 °С
- в) Закрепить крышку регулятора 2 на корпусе регулятора.

Во время работы ТЭНа пока температура воды не достигнет заданного значения или водонагреватель не будет принудительно отключен будет светиться контрольный индикатор. Если водонагреватель не планируется использовать в течение длительного времени, в целях предотвращения замерзания регулятор температуры следует установить в положение "*", не отключая водонагреватель от электросети. В этом режиме водонагреватель будет поддерживать температуры воды примерно на уровне 9 °С. В случае отключения водонагревателя от электросети в целях предотвращения замерзания следует слить всю воду из бака. Слив воды из водонагревателя осуществляется через трубу подачи/слива воды.

Внешние поверхности водонагревателя можно очищать неабразивными жидкими чистящими средствами. Не использовать растворителей и агрессивных чистящих средств.

Проведение регулярного технического осмотра способствует длительной и бесперебойной работе водонагревателя. Гарантия на случай подвержения бака коррозии действует только в случае выполнения всех предписанных регулярных проверок износа защитного анода. Интервал между отдельными техническими осмотрами не должен превышать 36 месяцев. Технический осмотр должен осуществляться специалистом авторизованного сервисного центра, который имеет право сделать отметку о его проведении в гарантийном талоне изделия. Специалист во время техосмотра проверяет состояние антикоррозийного защитного анода, и по необходимости удаляет известковый

налет, накапливающийся в зависимости от качества, количества и температуры использованной воды на внутренних поверхностях водонагревателя. В зависимости от состояния Вашего водонагревателя специалист сервисного центра после осмотра даст Вам рекомендацию о сроке проведения следующего техосмотра.

Просим Вас не пытаться отремонтировать водонагреватель самостоятельно, а обращаться в сервисную службу.

ТЕХНИЧЕСКИЕ ХАРАКТЕРИСТИКИ АППАРАТА

Тип		GT 5 O	GT 5 U	GT 10 O	GT 10 U	GT 15 O	GT 15 U
Профиль нагрузки		XXS	XXS	XXS	XXS	XXS	XXS
Класс энергетической эффективности ¹⁾		A	A	A	A	A	A
Энергетическая эффективность при нагреве воды ($\eta_{\text{Втч}}$) ¹⁾	[%]	35,9	35,2	36,3	35,2	36,1	35,3
Годовой расход электроэнергии ¹⁾	[кВт·ч]	514	525	508	524	510	523
Суточный расход электроэнергии ²⁾	[кВт·ч]	2,410	2,480	2,377	2,461	2,391	2,465
Настройка температуры термостата		e					
Значение "smart"		0	0	0	0	0	0
Объем	[л]	6,2	6,6	9,8	9,9	14,8	14,9
Номинальное давление	[МПа (бар)]	0,6 (6) / 0,9 (9) / 1,0 (10)					
Вес/наполненного водой	[кг]	6,8 / 11,8		8 / 18		11 / 26	
Антикоррозионная защита бака		эмалированный / Mg анод					
Присоединительная мощность	[Вт]	2000					
Напряжение	[В~]	230					
Класс защиты		I					
Степень защиты		IP24					
Время нагрева с 10°C до 65°C	[мин]	11		20		29	
Габаритные размеры упаковки	[мм]	300x300x440		300x400x530		350x400x530	

1) Регламент ЕС 812/2013; EN 50440

2) EN 50440



ПРОИЗВОДИТЕЛЬ СОХРАНЯЕТ ЗА СОБОЙ ПРАВО НА ВНЕСЕНИЕ ИЗМЕНЕНИЙ, НЕ ВЛИЯЮЩИХ НА ФУНКЦИИ АППАРАТА.

Инструкция по эксплуатации доступна также на веб-сайте производителя:
<http://www.gorenje.com>.

UPOZORNENIE

- ⚠ Zariadenie môžu používať deti od 8 rokov, starší a osoby so zníženými fyzickými, zmyslovými alebo duševnými schopnosťami, bez patričných skúseností a vedomostí, ak sú pod dozorom zodpovednej osoby a používajú spotrebič podľa pokynov zodpovednej osoby bezpečným spôsobom a chápu potenciálne nebezpečenstvo.
- ⚠ Deti by sa nemali hrať so spotrebičom.
- ⚠ Čistenie a údržbu zariadenia, nemôžu vykonávať deti bez dozoru zodpovednej osoby.
- ⚠ Inštalácia zariadenia musí byť vykonaná v súlade s platnými predpismi a pokynmi výrobcu. Inštalovať zariadenie musí len odborne spôsobilý inštalatér.
- ⚠ Pri uzavretom tlakovo systéme je potrebné nainštalovať medzi prívodné potrubie teplej vody a ohrievač poistný ventil, s menovitým tlakom 0,6 MPa (6 bar) 0,9 MPa (9 barov) alebo 1,0 MPa (10 bar) (viz typový štítok), ktorý zabráňuje zvýšeniu tlaku v kotle, o viac ako 0,1 MPa (1 bar) , než je nominálny.
- ⚠ Voda môže kvapkať z vypúšťacieho otvoru poistného ventilu, vypúšťací ventil musí byť teda otvorený na atmosférický tlak.
- ⚠ Uvoľnenie poistného ventilu musí byť inštalované v smere nadol a v miestnosti, kde bude chránený pred mrazom.
- ⚠ Pre správnu funkciu poistného ventilu musí byť pravidelne vykonávaná kontrola, aby sa odstránil vodný kameň a overte, či poistný ventil nie je blokovaný.
- ⚠ Medzi ohrievač vody a poistný ventil sa nesmie inštalovať uzatvárací ventil, pretože vzniknutý tlak môže deaktivovať ochranu ohrievača!
- ⚠ Pred elektrickým pripojením ohrievača je nutné ohrievač naplniť vodou!
- ⚠ Ohrievač je chránený napríklad v prípade zlyhania termostatu dodatočnou tepelnou poistkou. V prípade poruchy termostatu môže v súlade s bezpečnostnými normami voda v ohrievači dosiahnuť teplotu až 130 ° C. Pri vykonávaní vodovodných inštalácií je treba vziať v úvahu, že je možné tepelné preťaženie.
- ⚠ Ak je ohrievač odpojený od siete, zvyšuje sa riziko zamrznutia, vypustíte z neho vodu.
- ⚠ Prosím potenciálne poškodenie ohrievača neodstraňujte sami, ale informujte o tom prosím najbližšie autorizované servisné stredisko.



Naše výrobky sú vybavené súčastkami, ktoré sú k životnému prostrediu a zdraviu nezávadné a sú navrhnuté tak, aby mohli byť v ich poslednej fáze života najľahšie rozložené a recyklované.

Recyklácia materiálov znižuje množstvo odpadu a znižuje potrebu na výrobu základných materiálov (napr. kovov), ktorá vyžaduje veľa energie a uvoľňuje škodlivé látky. Recykláciou tak znížime spotrebu prírodných zdrojov, pretože môžeme diely z plastu a kovu vrátiť do rôznych výrobných procesov.

Pre viacej informácií o systéme likvidácie odpadu sa obráťte na lokálny center pre likvidáciu odpadu alebo predajcu, u ktorého bol výrobok zakúpený.

Vážený zákazník, ďakujeme Vám za kúpenie nášho výrobku.

PRED INŠTALÁCIOU A PRVNÍM POUŽITÍM OHRIEVAČA VODY SI, PROSÍM, POZORNE PŘEČÍTAJTE NÁVOD.

Ohrievač je vyrobený v súlade s platnými normami a úradne testovaný, preň bolo vydané osvedčenie o bezpečnosti a osvedčenie o elektromagnetickej kompatibilite. Jeho základné technické charakteristiky sú uvedené na typovom štítku pripojenom ku dnu ohrievača v blízkosti pripojovacieho potrubia .Ohrievač musí byť pripojený k vodovodnej a elektrickej sieti iba vyškolením odborníkom. Intervencie do jeho vnútra kvôli oprave, pre odstránenie vodného kameňa , kontrolu alebo výmenu protikorózných ochranných anód vykoná len autorizovaná servisná služba.

INŠTALÁCIA

Ohrievač postavte v mieste, kde nie je zmrazenie, ale blízko výdajného miesta. Pripevnite ho na stenu pomocou skrutok menovitého priemeru najmenej 5 mm.

V závislosti na vašej potreby si môžete vybrať typ nad umyvadlom (GT 5 O, GT 10 O; GT 15 O) a typ pod umyvadlom (GT 5 U, GT 10 U; GT 15 U).

Pripojenie a montážne rozmery ohrievača [mm]

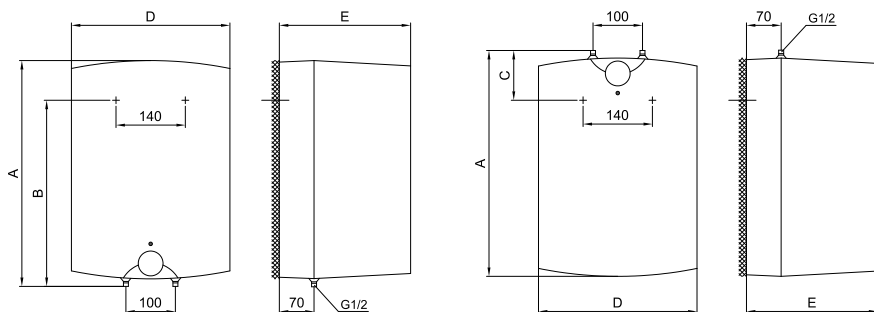

Typ nad umyvadlom

Typ pod umyvadlom

	A	B	C	D	E
GT 5 O	396	270		256	260
GT 5 U	396		144	256	260
GT 10 O	500	398		350	265
GT 10 U	500		122	350	265
GT 15 O	500	398		350	310
GT 15 U	500		122	350	310

PRIPOJENIE K VODOVODNEJ SIETI

Vstupné a výstupné rúrky ohrievača sú farebne odlišené. Prívod studenej vody je modrý, odvod horúcej vody je červený.

Ohrievač môže byť pripojený k vodovodnej sieti dvomi spôsobmi. Uzatvorený, tlakový systém pripojenia umožňuje odber vody na viacerých odberných miestach. Otvorený, netlakový systém dovoľuje odber vody iba z jedného odberného miesta. V závislosti na vybranom systéme pripojenia je nutné nainštalovať príslušné miešacie batérie.

U uzatvoreného, tlakového systému pripojenia je na odberných miestach potreba použiť tlakové miešacie batérie. Z dôvodu bezpečnosti prevádzky je nutné na prívodnom potrubí nainštalovať poistný ventil alebo poistné skupinové zariadenie, ktoré zabraňuje zvýšeniu tlaku v ohrievači o viac než 0,1 MPa (1 bar) nad menovitým. Výstupní otvor na poistnom ventile musí mať výstup na atmosférický tlak. Pri ohreve vody v ohrievači sa tlak vody v kotly zvyšuje až k hranici, ktorá je nastavená na poistnom ventile. Vzhľadom k tomu, že je zabránené vracaniu sa vody späť do vodovodnej siete, môže dôjsť k odkvapkávaniu vody z odtokového otvoru poistného ventilu. Kvapkajúcu vodu môžete odvieť do kanalizácie cez zachytávajúci nástavec, ktorý namontujete pod poistným ventilom. Výpustné potrubie, umiestnené pod výstupom poistného ventilu, musí byť umiestnené smerom priamo dole a v prostredí, kde nemrzne.

Aby ste sa vyhli kvapkaniu vody z poistného ventilu, nainštalujte na prívodné potrubie ohrievača expanznú nádobu na sanitárnu vodu o objeme najmenej 5 % objemu ohrievača.

Ku správne fungovaniu poistného ventilu je potreba pravidelne vykonávať kontroly za účelom odstránenia vodného kameňa, skontroluje sa tiež, či poistný ventil nie je blokován. Pri kontrole musíte pohybom páčky alebo odšrubovaním matice ventilu (v závislosti na type ventilu) otvoriť výstup poistného ventilu. Pritom musí skrz výstupný otvor ventilu vyteciť voda, čo je znak, že je ventil bez chyby.

U otvoreného, netlakového systému je potreba pri vstupe vody do ohrievača umiestniť nevratný ventil, zabraňujúci vytekaniu vody z kotla, pokiaľ v sieti sa vyčerpá voda. U toho to systému pripojenia je dovolené použitie len prietokovej miešacej batérie. V ohrievači sa kvôli ohrievaniu objem vody zväčšuje, to zapríčiňuje kvapkanie vody z potrubia miešacej batérie. Silným ťažovaním rukoväti na miešacej batérii nemožno zabrániť kvapkaniu vody, môžete však batériu poškodiť.

Otvorený (netlakový) systém

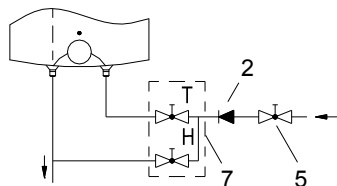

Typ nad umyvadlom

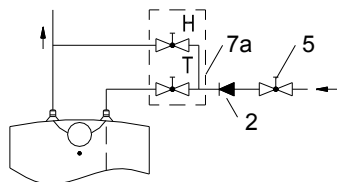

Typ pod umyvadlom

Uzatvorený systém (tlak)

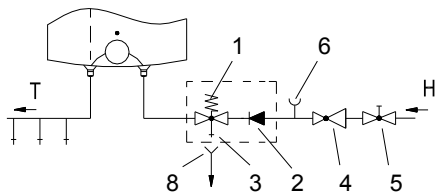

Typ nad umyvadlom

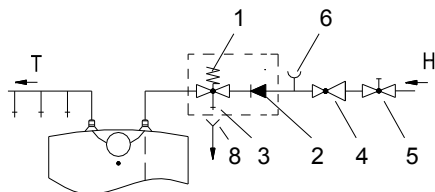

Typ pod umyvadlom

LEGENDA:

- 1 - Poistný ventil
- 2 - Nevratný ventil
- 3 - Skúšobný ventil
- 4 - Redukčný ventil na tlak
- 5 - Uzatvárací ventil
- 6 - Skúšobný nástavec
- 7 - Prietoková batérie - Typ nad umyvadlom

- 7a - Prietoková batérie - Typ pod umyvadlom
- 8 - Výlevka pripojená k odtoku

- H - Studená voda
- T - Horúca voda

Medzi ohrievač vody a poistný ventil sa nesmie inštalovať uzatvárací ventil, pretože by sme tým zamedzili funkcii tlakového zabezpečenia ohrievača!

Ohrievač môže byť pripojený k domácej vodnej sieti bez redukčného ventilu, ak je tlak v sieti nižší ako menovitý tlak. V prípade, že tlak v sieti presahuje menovitý tlak, je nutné inštalovať redukčný ventil.

Pred elektrickým pripojením ohrievača je nutné ohrievač najprv naplniť vodou!

Pri prvom plnení otvorte páku od teplej vody na miešacej batérii. Ohrievač je naplnený, keď voda pritečie cez výpusť miešacej batérie.

PRIPOJENIE K ELEKTRICKEJ SIETI

Pripojenie ohrievača k elektrickej sieti sa vykonáva prostredníctvom elektrického kábla s vidlicou. Ak je pripojenie k sieti pomocou nového, dlhšieho kábla, kábel je namontovaný v káblovej priechoďke a vodič je priskrutkovaný do pripojnej pracky. V tomto prípade je ohrievač nutné odpojiť od siete. Medzi ohrievač a trvalú inštaláciu je namontovaný spínač, ktorý preruší oba póly moci. Pripojenie ohrievača k elektrickej sieti musí byť vykonávané v súlade s normami pre elektrické inštalácie.

LEGENDA:

- 1 - Termostat
- 2 - Dvojpolová poistka
- 3 - Ohrievač
- 4 - Kontrolné svetlo
- 5 - Pripojovacia svorka

- L - Fázový vodič
- N - Neutrálny vodič
- ⊥ - Ochranný vodič



Schéma elektrického pripojenia

VAROVANIE: Pred každým zásahom do vnútra ohrievača je nutné aby ohrievač bol odpojený od elektrickej siete! Zásahy môže vykonávať iba kvalifikovaný odborník!

POUŽITIE A ÚDRŽBA

Po pripojení k prívodu vody a elektrickej rozvodnej sieťi, ohrievač je pripravený na použitie. Otáčaním termostatu, ktorý je na prednej strane ochranného krytu, vyberete požadovanú teplotu vody medzi min. "✱" - ochrana proti mrazeniu a 75 °C, poloha "●". Odporúčame nastaviť gombík do polohy "e". Toto nastavenie je najúspornejší; v ňom je teplota vody okolo 35 °C (GT 10, GT 15) a okolo 41 °C (GT 5), odstránenie vodného kameňa a tepelných strát bude menší ako pre nastaveniu na vyššiu teplotu. Z bezpečnostných dôvodov je možné ľubovoľne nastaviť maximálnu teploty vody v ohrievaču nasledujúcim spôsobom:

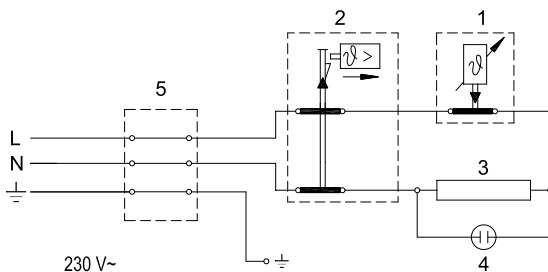
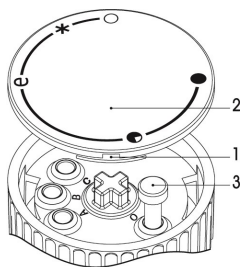

- a) Vložte skrutkovač do drazky 1 a odstráňte kryt tlačidla 2,
- b) Obmedzovač tlačidla 3 a potom ľubovoľne nastavte požadovanú teplotu:
 - C: 35 °C
 - B: 45 °C
 - A: 55 °C
 - O: 75 °C
- c) Kryt tlačidla 2 vstavte na ram tlačidla.

Fungovanie elektrického ohrievača signalizuje svetlo, ktoré svieti, kým ohrievač nezahrieva až do zvolenej teploty alebo vyhradeného zastavenia. Ak ohrievač nepoužívate na dlhú dobu, chráňte jeho obsah pred mrazom týmto spôsobom, že elektrina je vypnutá a gombík termostatu nastavte do polohy "✱". V tomto nastavení ohrievač udržiava teplotu vody na okolo 9 °C. Ak ohrievač zo siete vypnete, kvôli riziku mrazu vypustíte vodu z nej. Voda z nádrže sa vyprázdňuje cez trubku na vstup / výstup do/z ohrievača.

Ohrievač čistite jemným tekutým čistiacim prostriedkom. Nepoužívajte rozpúšťadlá ani abrazívne prostriedky.

Pravidelné kontroly servisa vám zaistí bezproblémovú prevádzku a dlhú životnosť ohrievača. Záruka na koróziu ohrievača sa uplatňuje iba ak sa vykonávajú pravidelné kontroly ochranné anódy. Obdobie medzi pravidelnými kontrolami nesmie byť viac ako 36 mesiacov. Kontroly sa musia vykonávať autorizovaným technikom, ktorý kontrolu zaznamená na záruke výrobka. Pri kontrole preskúma opotrebenie ochranné anti-korózne anódy a ak je to nutné vyčistí vodný kameň, ktorý sa v závislosti od kvality, množstva a teploty používanej vody prúdi do vnútorného priestoru ohrievača. Servisná služba vám po ukončení preskúmania ohrievača vo vzťahu k situácii tiež odporúča dátum pre ďalšiu kontrolu.

Prosíme, aby ste prípadné poruchy na ohrievači neopravovali sami, ale informovali o nich najbližšiu servisnú službu.

TECHNICKÉ VLASTNOSTI PRÍSTROJA

Typ		GT 5 O	GT 5 U	GT 10 O	GT 10 U	GT 15 O	GT 15 U
Určený profil zaťaženia		XXS	XXS	XXS	XXS	XXS	XXS
Trieda energetickej účinnosti ¹⁾		A	A	A	A	A	A
Energetická účinnosť pri ohrievaní vody (η_{wh}) ¹⁾	[%]	35,9	35,2	36,3	35,2	36,1	35,3
Ročná spotreba elektrickej energie ¹⁾	[kWh]	514	525	508	524	510	523
Denná spotreba elektrickej energie ²⁾	[kWh]	2,410	2,480	2,377	2,461	2,391	2,465
Nastavenie teploty termostatu		e					
Hodnota "smart"		0	0	0	0	0	0
Objem	[l]	6,2	6,6	9,8	9,9	14,8	14,9
Menovitý tlak	[[MPa (bar)]	0,6 (6) / 0,9 (9) / 1,0 (10)					
Váha / naplnené vodou	[kg]	6,8 / 11,8		8 / 18		11 / 26	
Antikorózna ochrana kotla		Emajlované/ Mg anóda					
Prípojové napätie	[W]	2000					
Napätie	[V~]	230					
Trieda ochrany		I					
Stupeň ochrany		IP24					
Doba ohrievania od 10 °C do 65 °C	[min]	11		20		29	
Rozmery krytu	[mm]	300x300x440		300x400x530		350x400x530	

1) Ustanovenie komisie EU 812/2013; EN 50440

2) EN 50440

PONECHÁVAME SI PRÁVO NA ZMENY, KTORÉ NEMAJÚ VPLIV NA FUNGOVANIE PRÍSTROJA.

Návod k obsluhu je k dispozícii tiež na našich internetových stránkach <http://www.gorenje.com>.

VËREJTJE!

⚠️ Aparatin mund ta përdorin fëmijët e moshës tetëvjeçare dhe më të vjetër, si dhe personat me aftësi të zvogëluara fizike, ndjenjësore dhe mendore, apo me mungesë të përvojës, gjegjësisht të dijës, nëse ata janë nën mbikëqyrje, apo nëse janë të trajnuar rreth përdorimit të aparatit në mënyrë të sigurt dhe që i kuptojnë rreziqet e mundshme.

⚠️ Fëmijët nuk guxojnë të luajnë me aparat.

⚠️ Pastrimin dhe mirëmbajtjen e aparatit nuk mund ta bëjnë fëmijët pa mbikëqyrje.

⚠️ Montimi duhet të bëhet në pajtim me dispozitat ekzistuese si dhe me udhëzimet e prodhuesit. Atë duhet ta bëjë montuesi i aftësuar profesionalisht.

⚠️ Te sistemi i mbyllur i presionit i kyçjes, në gypin prurës të bojlerit të ujit duhet medoemos të montohet valvuli sigurues me presion nominal 0,6 MPa (6 bar), 0,9 MPa (9 bar) apo 1,0 MPa (10 bar) (shih tabelën e shënimeve), që parandalon rritjen e presionit në kazan për më shumë se 0,1 MPa (1 bar) mbi atë nominal.

⚠️ Uji nga vrima zbrazëse e valvulit sigurues mund të pikë, për atë arsye ajo duhet të jetë e hapur në presionin atmosferik.

⚠️ Derdhja e valvulit sigurues duhet të vendoset në drejtim teposhtë dhe në hapësirë që nuk ngrihet.

⚠️ Për funksionimin e rregullt të valvulit sigurues, periodikisht duhet të bëhen kontrollet, që të eliminohet guri i ujit dhe të vërtetohet se valvuli sigurues nuk është i bllokuar.

⚠️ Ndërmjet bojlerit të ujit dhe valvulit sigurues nuk guxohet të montohet valvul mbyllës, pasi që ashtu pamundësoni sigurimin e bojlerit nga presioni!

⚠️ Para lidhjes në rrjetin elektrik, bojleri domosdo duhet të mbushet fillimisht me ujë!

⚠️ Në rast të prishjes së termostetit punues bojleri është i mbrojtur me siguresën termike shtesë. Në rast të prishjes së termostetit, në pajtim me standardet e sigurisë, uji mund ta arrijë temperaturën edhe deri në 130 °C. Gjatë bërjes së instalimeve të ujësjellësit duhet medoemos të merret parasysh se mund të vihet deri të tejngarkesave të përmendura të temperaturës.

⚠️ Nëse e çkyçni bojlerin nga rrjeti elektrik, duhet ta derdhni ujin për shkak të rrezikut të ngrirjes.

⚠️ Ju lutemi, që prishjet eventuale në bojler të mos i ndreqni vetë, por për ato lajmërojeni shërbimin më të afërt të autorizuar servisor.



Prodhimet tona janë të pajisura nga komponentët e parrezikshme për mjedisin dhe për shëndetin, si dhe të punuara ashtu, që në fazën e tyre të fundit jetësore t'i demontojmë dhe t'i riciklojmë sa më thjesht. Me riciklimin e materialeve e zvogëlojmë sasinë e mbeturinave dhe e zvogëlojmë nevojën për prodhimin e materialeve themelore (për shembull metalit), që kërkon energji të madhe dhe shkakton emetim të materieve të dëmshme. Kështu, me proceset e riciklimit e zvogëlojmë harxhimin e burimeve natyrore, pasi që mbeturinat nga plastika dhe metali i kthejmë përsëri në procese të ndryshme prodhuese.

Për më shumë informata mbi sistemin e hedhjes së mbeturinave vizitoni qendrën tuaj për hedhjen e mbeturinave, apo tregtarin, tek i cili është blerë produkti.

I nderuar blerës, ju falënderojmë për blerjen e prodhimit tonë.
JU LUTEMI, QË PARA INSTALIMIT DHE PËRDORIMIT TË PARË TË BOJLERIT, T’I LEXONI ME VËMENDJE UDHËZIMET.

Bojleri ashtë i prodhuar në pajtim me standardet në fuqi dhe është i sprovuar zyrtarisht, ndërsa për të, janë të lëshuar certifikata e sigurisë dhe certifikata mbi kompatibilitetin elektromagnetik. Karakteristikat e tij themelore teknike janë të shënuara në tabelën e shënimeve, të ngjitur ndërmjet gypave hyrës. Bojlerin mund ta lidhë në rrjetin elektrik dhe të ujësjellësit vetëm profesionisti i aftësuar. Ndërhyrjet në brendësinë e tij për shkak të përmirësimit, evitimit të gurit të ujit dhe kontrollit, ose ndërrimit të anodës mbrojtëse kundër korrozionit mund të bëjë vetëm shërbimi i autorizuar servisor.

MONTIMI

Bojlerin montojeni në hapësirë, ku nuk ngrihet, por sa më afër vendit marrës. Në mure e përforconi me vidha të murit me diametër minimal 5 mm. Varësisht nga nevoja juaj, mund të zgjidhni tipin mbi sqoll (GT 5 O, GT 10 O; GT 15 O) ose tipin nën sqoll (GT 5 U, GT 10 U; GT 15 U).

Dimensionet e kyçjes dhe montimit të bojlerit [mm]

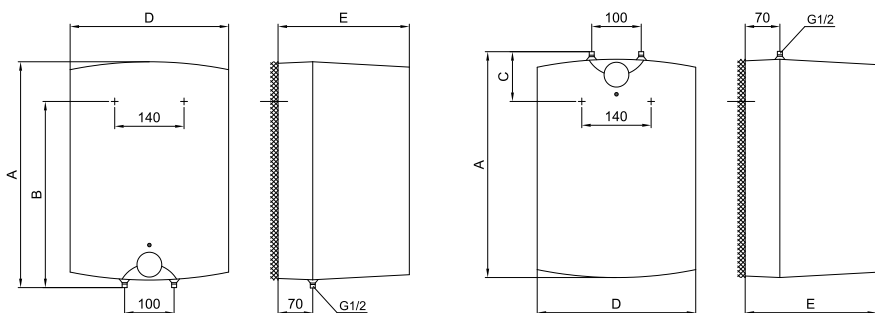

Montimi mbi sqoll

Montimi nën sqoll

	A	B	C	D	E
GT 5 O	396	270		256	260
GT 5 U	396		144	256	260
GT 10 O	500	398		350	265
GT 10 U	500		122	350	265
GT 15 O	500	398		350	310
GT 15 U	500		122	350	310

LIDHJA NË RRJETIN E UJËSJELLËSIT

Hyrja dhe dalja e ujit janë të shënuar me ngjyra në gypa.. Hyrja e ujit të ftohtë ashtë e shënuar me ngjyrë të kaltër, kurse dalja e ujit të ngrohtë me ngjyrë të kuqe.

Bojlerin mund të lidhni në rrjetin e ujësjellësit në dy mënyra. Sistemi i mbyllur nën presion i lidhjes mundëson furnizim me ujë nga më shumë vende, ndërsa sistemi i hapur, jo nën presion, mundëson furnizim vetëm nga një vend. Sipas sistemit të zgjedhur të lidhjes, duhet t'i instaloni edhe bateritë përkatëse të rubinetave të ujit.

Te sistemi i kyçjes i presionit të mbyllur në vendet e shpenzimit duhet të përdoren bateri përzierëse të presionit. Në gypin prurës, për shkaqe të sigurisë së funksionimit të bojlerit duhet të montohet valvuli siguruës, apo grupi siguruës, që parandalon rritjen e presionit në kazan për më shumë se 0,1 Mpa (1 bar) mbi atë nominal. Vrima e daljes në valvulin siguruës medoemos duhet të ketë dalje në presionin atmosferik. Te nxehja e ujit në bojler, shtypja e ujit rritet deri te kufiri që është i rregulluar në valvulin siguruës. Pasi që kthimi i ujit në rrjetin e ujësjellësit është i penguar, mund të vijë deri te pikja e ujit nga vrima dalëse e valvulit siguruës. Ujin që pikon, mund të drejtoni në derdhje nëpërmjet të mbaresës hinkë, të cilën e vendosni nën valvulin siguruës. Gypi i daljes së ujit, që ashtë i vendosur nën valvulin siguruës, duhet të jetë i montuar në vertikalisht teposhtë dhe në ambient që nuk ngrinë.

Nëse dëshironi t'i shmangeni ujit që pikon nga valvuli siguruës, në gypin prurës të bojlerit duhet të montohet ena ekspansive me vëllim së paku 5% të vëllimit të kazanit.

Për funksionimin e drejtë të valvulit siguruës duhet t'i bëni kontrollat periodike , në mënyrë që të evitohet guri i ujit dhe të vërtetohet se valvuli siguruës nuk është i bllokuar. Gjatë kontrollit duhet, (varësisht nga tipi i valvulit) me lëvizjen e dorëzës ose të sjelljen së valvulit të çelni daljen nga valvuli siguruës. Në atë[rast, nëpër vrimën dalëse të valvulit të rrjedh uji, kjomë është shenjë, se valvuli është në rregull.

Te sistemi i hapur, jo-presion në hyrje të ujit në bojler duhet të montohet valvuli jokthyes, që parandalon derdhjen e ujit nga kazanit, nëse në rrjet mungon uji. Në sistemin e kyçjes lejohet të montohen vetëm bateri kaluese. Për shkak të ngrohjes së ujit, vjen deri te rritja e vëllimit të ujit në bojler, gjë që shkakton pikjen e ujit nga bateria përzierëse. Me shtrëngimin e tepërt të dorëzës në bateri, nuk do ta ndërpritni pikjen e ujit, por vetëm mund ta prishni baterinë.

Sistemi i hapur (pa presion)

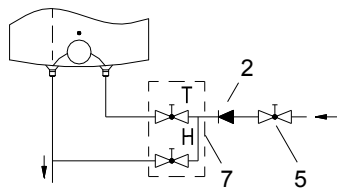

Varianti mbi sqoll

Sistemi i mbyllur (me presion)

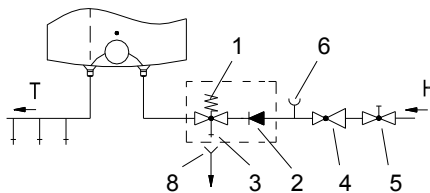

Varianti mbi sqoll

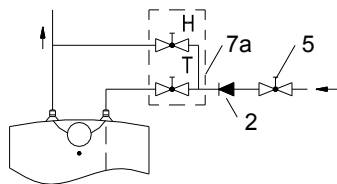

Varianti nën sqoll

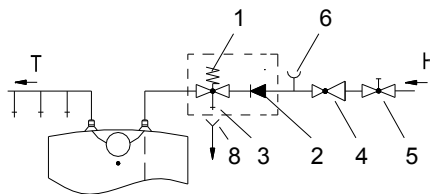

Varianti nën sqoll

Legjenda:

- 1 - Valvuli sigurues
- 2 - Valvuli jo-kthyes (ireverzibil)
- 3 - Valvuli provues
- 4 - Valvuli reduktues i shtypjes
- 5 - Valvuli mbyllës
- 6 - Shtojca provuese
- 7 - Bateria përzierëse mbi sqoll

- 7a - Bateria përzierëse nën sqoll
- 8 - Hinka me kyçësin në derdhje

- H - Uji i ftohtë
- T - Uji i ngrohtë

Ndërmjet bojlerit të ujit dhe valvulit sigurues nuk guxohet të montohet valvul mbyllës, pasi ashtu pamundësoni mbrojtjen e bojlerit nga presioni! Bojlerin mund ta kyçni në rrjetin shtëpiak të ujësjellësit pa valvul reduktues nëse është shtypja në rrjet më e ulët se shtypja nominale. Nëse shtypja në rrjet e tejkalon shtypjen nominale, medoemos duhet instaluar valvulin reduktues.

Para lidhjes në rrjetin elektrik, bojleri domosdo duhet të mbushet fillimisht me ujë. Te mbushja e parë, çelëni dorëzën për ujë të ngrohtë në baterinë përzierëse. Bojleri është i mbushur, kur uji arrin nëpër gypin dalës të baterisë përzierëse.

LIDHJA NË RRJETIN ELEKTRIK

Lidhja e bojlerit në rrjetin elektrik bëhen nëpërmes kablos elektrike me spinë. Nëse për lidhje në rrjetin elektrik përdoret kabloja e re, më e gjatë, kabloja futet në kanalin e kablos, ndërsa telat mbërthehen në lidhëse. Ndërmjet bojlerit dhe instalimit permanent vendoset ndërprerësi, që ndërpret të dy polet e furnizimit. Lidhja e bojlerit në rrjetin elektrik duhet të bëhet në pajtime me standardet për instalimet elektrike.

Legjenda :

- 1 - Termostati
- 2 - Siguresa termike
- 3 - Rezistuesi (ngrohësi)
- 4 - llamba kontrolluese
- 5 - Pjesa lidhëse

L - Përçuesi fazor

N - Përçuesi neutral

⊥ - Përçuesi mbrojtës

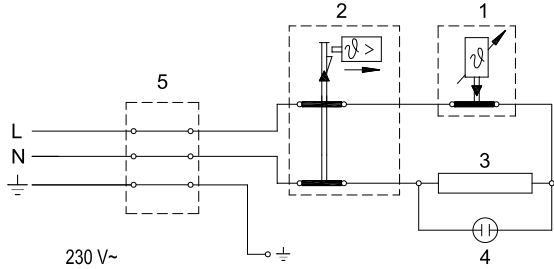

Skema e lidhjes elektrike

VËRREJTJE: Para çdo ndërhyrjeje në brendësi të bojlerit, ç'kyçeni atë medoemos nga rrjeti elektrik! Ndërhyrjen mund ta bëjë vetëm eksperti i aftësuar!

PËRDORIMI DHE MIRËMBAJTJA

Pas lidhjes në rrjetin e ujit dhe të rrymës elektrike, ngrohësi i ujit (bojleri) është i përgatitur për përdorim. Me sjelljen e pullës në termostat, në pjesën e përparme të kapakut mbrojtës e zgjidhni temperaturën e dëshiruar të ujit ndërmjet min. " * " – mbrojtja nga ngrirja dhe 75 °C, pozita " ● ". Preferojmë vendosjen e pullës në pozitën " e ". Rregullimi i tillë kursen më së shumti; në këtë pozitë temperatura e ujit do të jetë përafërsisht 35 °C (GT 10, GT 15) dhe përafërsisht 41 °C (GT 5), ndarja e gurit të ujit dhe humbja termike do të jetë më e vogël se tek vendosja në temperaturë të lartë.

Për shkaqe të sigurisë mund të rregullohen temperaturat më të larta sipas dëshirës, me procedurën në vijim:

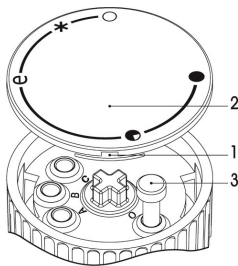

a) Kaçavidën vendoseni në vrimën 1 dhe largojeni kapakun e pullës 2,

b) pastaj vendoseni kufizuesin e pullës 3 sipas dëshirës në temperaturën e dëshiruar:

C: 35 °C

B: 45 °C

A: 55 °C

O: 75 °C

c) kapakun e pullës 2 kthejeni përsëri në konstruksionin e pullës.

Funksionimin i ngrohësit elektrik e tregon llamba kontrolluese, që shndrit derisa uji në rezervuarin e bojlerit të mos e arrijë temperaturën e zgjedhur, apo deri te ndalje e qëllimshme. Nëse nuk e keni ndërmend ta përdorni bojlerin për një kohë të gjatë, sigurojeni përmbytjen e tij nga ngrirja ashtu që të mos ç'kyçni elektrikun, por pullën e termostatit rregullojeni në pozicionin " * ". Te ky rregullim, ngrohësi do të mbaj temperaturën e ujit te përafërsisht në 9 °C. Nëse megjithatë do ta shkyçni bojlerin nga rrjeti elektrik, për shkak të rrezikut të ngrirjes duhet ta zbrazni ujin nga ai. Uji nga bojleri zbrazet nëpër gypin prurës/derdhës të bojlerit.

Pjesën e jashtme të bojlerit pastrojeni me tretjen e butë të detergjentit për larje. Mos përdorni lëndë pastruese të vrazhda.

Me kontrollet e rregullta servitore, do të mundësoni punimin e papengueshëm dhe jetën e gjatë të punimit të bojlerit. Garancia për ndryshkjen e kazanit vlen vetëm nëse i keni bërë rregullisht kontrollet të harxhimit të anodës mbrojtëse. Koha ndërmjet kontrolleve të posaçme dhe të rregullta, nuk guxon të jetë më e gjatë se 36 muaj. Është e nevojshme, që kontrollet t'i bëjnë serviseri i autorizuar, i cili evidenton kontrollin në fletëgarancinë e prodhimit. Gjatë kontrollit, ai kontrollon harxhimin e anodës mbrojtëse kundër korrozionit, sipas nevojës, pastron gurin, i cili grumbullohet, varësisht nga kualiteti, sasia dhe temperatura e ujit të harxhuar, në brendësi të bojlerit. Pas kontrollit të bojlerit, shërbimi servisor, në bazë të gjendjes së përcaktuar do të ju preferojë edhe datën e kontrollit vijuese.

Ju lutemi, që prishjet eventuale në bojler të mos i ndreqni vetë, por për ato lajmërojeni shërbimin më të afërt të autorizuar servisor.

CILËSITË TEKNIKE TË APARATIT

Tipi		GT 5 O	GT 5 U	GT 10 O	GT 10 U	GT 15 O	GT 15 U
Profili i caktuar i ngarkesës		XXS	XXS	XXS	XXS	XXS	XXS
Klasa e efikasitetit energjetik ¹⁾		A	A	A	A	A	A
Efikasiteti energjetik gjatë ngrohjes së ujit (η _{wh}) ¹⁾	[%]	35,9	35,2	36,3	35,2	36,1	35,3
Harxhimi vjetor i energjisë elektrike ¹⁾	[kWh]	514	525	508	524	510	523
Harxhimi ditor i energjisë elektrike ²⁾	[kWh]	2,410	2,480	2,377	2,461	2,391	2,465
Rregullimi i temperaturës së termostatit		e					
Vlera "smart"		0	0	0	0	0	0
Vëllimi	[l]	6,2	6,6	9,8	9,9	14,8	14,9
Tensioni nominal	[[MPa (bar)]	0,6 (6) / 0,9 (9) / 1,0 (10)					
Masa / i mbushur me ujë	[kg]	6,8 / 11,8		8 / 18		11 / 26	
Mbrojtja kundër korrozionit të kazanit		emaluar / anoda Mg					
Fuqia kyçëse	[W]	2000					
Tensioni	[V~]	230					
Klasa e mbrojtjes		I					
Shkalla e mbrojtjes nga lagështia		IP24					
Koha e ngrohjes prej 10 °C deri 65 °C	[min]	11		20		29	
Dimensionet e ambalazhit	[mm]	300x300x440		300x400x530		350x400x530	

1) Urdhri i komisionit EU 812/2013; EN 50440

2) EN 50440

E RUAJMË TË DREJTËN E NDRYSHIMEVE, QË NUK NDIKOJNË NË FUNKSIONALITETIT E APARATIT.

Udhëzimet për përdorim janë në dispozicion edhe në ueb faqet tona <http://www.gorenje.com> .

