



Пайдалану жөніндегі нұсқаулық

KZ

Біздің бұйымды сатып алғаныңыз үшін алғысымызды білдіреміз және біздің бұйымдарымыздың сенімді екеніне көз жеткізе аласыз деп үміттенеміз.

Аспапты пайдалану Сізге шексіз ләззат силасын деп тілейміз.

Балалар тазартуды және қараусыз пайдаланушылық техникалық қызмет көрсетуді жүргізбеуге тиіс.

Тоңазытқыш-мұздатқыш шакафы

(бұдан әрі — құрылғы) тұрмыста қолдануға арналған және 2 бөлімнен тұрады: жоғарғы бөлімі — тоңазытады және төменгі бөлімі — мұздатады.

Тоңазытқыш бөлімі – жаңа алынған азықты 0 °С-тан жоғары температурада сақтауға арналған.

Мұздатқыш шакафы жас тағамдарды мұздату және мұздатылған өнімдерді ұзақ сақтау үшін (өнімнің түріне қатысты бір жылға дейін) арналған.

МАЗМҰНЫ

4 ҚАУІПСІЗДІК ШАРАЛАРЫ	КІРІСПЕ
8 СІЗДІҢ ТОҢАЗЫТҚЫШЫҢЫЗДАҒЫ ТЕМПЕРАТУРАНЫ САҚТАУ БОЙЫНША БІРНЕШЕ ҰСЫНЫМДАР	
9 АСПАПТЫ СИПАТТАУ	АСПАПТЫ СИПАТТАУ
10 ОРНАТУ ЖӘНЕ ЭЛЕКТР ЖЕЛІСІНЕ ҚОСУ	
12 ЕСІКТІ АШУ БАҒЫТЫН ӨЗГЕРТУ	
13 АСПАПТЫ БАСҚАРУ	
17 ТОҢАЗЫТУ БӨЛІМІНІҢ ЖАБДЫҒЫ	
20 АЗЫҚ-ТҮЛІКТІ БӨЛУ БОЙЫНША ҰСЫНЫМДАР	
21 АЗЫҚ-ТҮЛІКТІ ТОҢАЗЫТУ БӨЛІМІНДЕ САҚТАУ	
22 АЗЫҚ-ТҮЛІКТІ FRESHZONE КОНТЕЙНЕРІНДЕ САҚТАУ	
23 МҰЗДАТЫЛҒАН АЗЫҚ-ТҮЛІКТІ МҰЗДАТУ БӨЛІМІНДЕ МҰЗДАТУ ЖӘНЕ САҚТАУ	
23 Мұздату	
24 Балғын азық-түлікті мұздату бойынша маңызды ескертулер	
24 Өнеркәсіптік тәсілмен мұздатылған өнімдерді сақтау	
25 Мұздатылған азық- түлікті сақтау мерзімдері	
25 Мұздатылған азық- түлікті еріту	
26 АСПАПТЫҢ МҰЗЫН ЕРІТУ	АСПАПТЫ ЖІБІТУ ЖӘНЕ ТАЗАРТУ
27 АСПАПТЫ ТАЗАРТУ	
28 АҚАУЛЫҚТАРДЫ ЖОЮ	ҚОСЫМША АҚПАРАТ
30 ШУЫЛ ДЕҢГЕЙІ ТУРАЛЫ АҚПАРАТ	



ҚАУІПСІЗДІК ШАРАЛАРЫ

Бұл электр аспабын сегіз жастағы және одан үлкен балалар, сондай-ақ физикалық, қозғалыс немесе ақыл-ой ауытқулары бар немесе жеткілікті тәжірибесі мен білімі жоқ тұлғалар қадағалаумен немесе олар электр аспабын қауіпсіз қолдануға қатысты тиісті нұсқаулар алса, сондай-ақ олар осыған байланысты қауіп факторларын түсінсе ғана пайдалануға рұқсат етіледі. Балалардың электр аспабымен ойнауына рұқсат бермеңіз! Балалар тазартуды және аспапқа қызмет көрсетуді тек үлкендердің қарауымен жүзеге асырулары керек!

Аспапты іске қосу және пайдалану алдында осы нұсқаулықты мұқият оқып шығыңыз. Нұсқаулық Сізге аспаппен тез танысуға көмектеседі, мұнда оны дұрыс және қауіпсіз пайдалану бойынша нұсқаулар бар. Нұсқаулық аспаптың бірнеше түрі үшін әзірленген, сондықтан Сіздің моделіңізде жоқ жабдықтың сипаты мен жекелеген функцияларын да қамтуы мүмкін. Нұсқаулықта сондай-ақ желдеткіш және автоматты жібітумен жабдықталған No Frost мұздатқыш бөлімінің нұсқасы сипатталады.

Аспапты орауынан ашыңыз да, қарап шығыңыз. Орауы аспапты және оның жекелеген компоненттерін тасымалдау барысында қорғау үшін арналған. Көліктік ақаулықтары айқындалған жағдайда аспапты электржелісіне қоспаңыз, аспапты сатып алған сауда ұйымына өтініш жасаңыз.

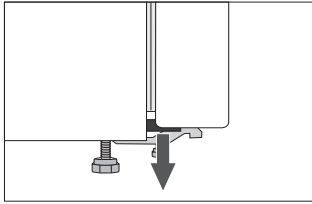

Есігінің бұрыштарында тіректер орнатылған. Тіректерді шешіп алаңыз да, олардың орнына жиынтықта қоса берілетін (кейбір модельдерде) бітеуіштерін салыңыз.

Тасымалдаудан кейін электр желісіне қосар алдында аспапты тік қалпында кем дегенде екі сағат ұстаңыз. Бұл тасымалдау барысында салқындату жүйесіне әсер етілгендіктен аспаптың жұмысындағы ақаулықтарды болдырмауға көмектеседі.

Аспапты электр желісіне қосу және жерлендіру қолданыстағы стандарттары мен ұйғарымдарына сәйкес орындалулары керек.

Аспаптың ішінде жарылғыш заттарын, мысалы, қысым астындағы балондағы тұтанғыш газдарын сақтамаңыз.

Аспапты ашық жайларда орнатуға болмайды. Аспапқа жауын тамшылары мен шашырандылары түспеуі керек.

Тазартар алдында аспапты міндетті түрде электр желісінен ажыратыңыз (түйістіру кабелінің айырын розеткадан суырып алыңыз). Желіден ажыратқан жағдайда айырдан ұстаңыз. Кабельден тартпаңыз!

Аспап бөлшектері мен түйістіру кабелінің жөндеуі мен ауыстыруын тек авторластырылған сервистік орталығының маманы ғана жүргізе алады.

Егер Сіз аспапты ұзақ уақыт пайдаланбайтын болсаңыз, оны сөндіріңіз де, розеткадан түйістіру кабелін алып тастаңыз. Тамақтарды алып шығыңыз, аспапты жібітіңіз және тазартыңыз, есігін ашық қалдырыңыз.

Егер жарықдиодты жарықтандыруы жұмыс істемесе, сервистік орталығына өтініш жасаңыз. Жарықдиодты жарықтануын өз күшіңізбен жөндеуге тырыспаңыз, бұл электр тогының соғуына алып келуі мүмкін.

Қызметін өтеген аспапты қызметін өтеген тұрмыстық техникасын қабылдау пунктінде тапсырыңыз.

Орауы экологиялық таза материалдардан әзірленген, оларды қоршаған ортаға зиянсыз өңдеуге, қалдықтарды сақтауға арналған арнайы полигондарда ұстауға және пайдаға асыруға болады.

Негізгі деректері бар зауыттық тақтайшасы аспаптың ішінде орналасқан. Егер бар заттаңбасы Сіздің тіліңізге сәйкес келмесе, жиынтықта қоса берілген басқасына ауыстырыңыз.

ЕСКЕРТУ! Аспап орнатылған асүй шкафының және аспаптың желдеткіш саңылауларын жаппаңыз, оларды таза ұстаңыз.

ЕСКЕРТУ! Жібіту үшін механикалық заттарды және өндіруші ұсынбаған тәсілдерді пайдаланбаңыз.

ЕСКЕРТУ! Аспапты орнату, тазарту және пайдаға асыру барысында оқшаулау және салқындату контурының ақаулануына жол бермеңіз. Сонымен Сіз қоршаған ортаға зиян келтіруді болдармайсыз.

ЕСКЕРТУ! Аспаптың ішінде өндіруші рұқсат етпеген электр құрылғыларын пайдаланбаңыз.



Бұйымдағы немесе оның орауышындағы символ оның тұрмыстық қалдықтар ретінде кәдеге жаратуға болмайтындығын көрсетеді. Оның орнына оны кейіннен кәдеге жарату үшін электронды және электр жабдығын тиісті қабылдау орнына тапсыру керек. Бұйымды  кәдеге жарату ережелерін сақтай отырып, Сіз Бұйымды кәдеге жарату ережелерін орындай отырып, сіз қоршаған ортаға және адамдардың денсаулығына әлеуетті зиян келтіруді болдырмауға көмектесесіз, олай болмаған жағдайда, мұндай қалдықтармен дұрыс жұмыс істемеу салдарынан зиян келтіру мүмкін болады. Бұл бұйымды кәдеге жарату туралы неғұрлым толық ақпарат алу үшін жергілікті билік орындарына, шақыру және қалдықтарды кәдеге жарату қызметіне немесе бұйымды сатып алған дүкенге хабарласуыңызды өтінеміз.

СІЗДІҢ ТОҢАЗЫТҚЫШЫҢЫЗДАҒЫ ТЕМПЕРАТУРАНЫ САҚТАУ БОЙЫНША БІРНЕШЕ ҰСЫНЫМДАР

- Аспапты орнату нұсқаулығын оқып шығыңыз.
- Аспаптың есіктерін қажетінен жиі ашпаңыз.
- Аспаптың артындағы ауаның еркін айналуын дүркін-дүркін тексеріп тұрыңыз.
- Аспаптың артқы қабырғасында орнатылған буландырғыш әрқашан таза болуға тиіс («Аспапты тазарту» бөлімін қараңыз).
- Егер кепілдік талон бүлініп қалса немесе жоғалып қалса, оны мейлінше тезірек ауыстырыңыз.
- Азық-түліктеріңізді жабық контейнерлерде немесе басқа тиісті орауышта сақтаңыз.
- Азық-түлікті тоңазытқышқа қояр алдында, оның бөлме температурасына дейін салқындауын күтіңіз.
- Өзіңіздің мұздатылған азық-түліктеріңізді тоңазыту бөлімінде ерітіңіз.
- Мұздатқыш камерасының ішкі көлемін максимальді пайдалану үшін, осы нұсқаулықта сипатталғандай, жәшіктерді алып шығыңыз.
- Мұздату бөлімін, егер оның бетінде 3-5 мм-ге дейін мұз пайда болса, ерітіңіз.
- Жәшіктердің бірқалыпты орналасқанына, ал азық-түліктің ауа еркін айналу алатындай орналастырылғанына көз жеткізіңіз (нұсқаулықта көрсетілген азық-түлікті орналастыру бойынша ұсынымдарға назар аударыңыз).
- Аспап желдеткішпен жабдықталған, оны оқшауламаңыз.
- Желдеткіш және ауаны иондауышын, егер олар қажет болса, іске қосыңыз, себебі олар электр энергиясын қосымша тұтынады.

АСПАПТЫ СИПАТТАУ

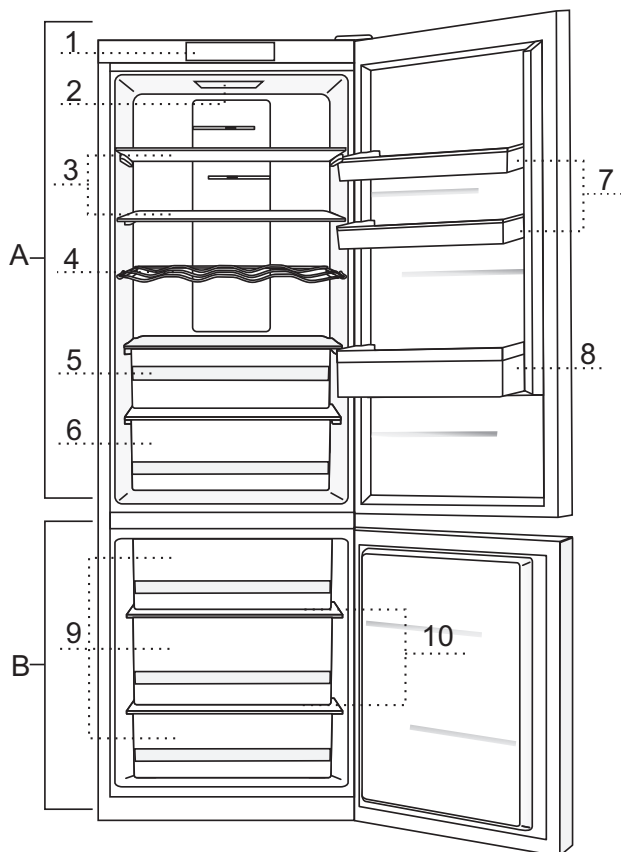

- A Тоназытқыш бөлімі**
- 1 Басқару панелі
 - 2 Жарықдиодты ішкі жарықтануы
 - 3 Биіктігі бойынша реттелетін алмалы шыны сәресі
 - 4 Бөтелкелерге арналған металл сәре
 - 5 FreshZone контейнері
 - 6 Көкөністер мен жемістерге арналған контейнер
 - 7 Биіктігі бойынша реттелетін есік сәресі
 - 8 Бөтелкелерге арналған есік сәресі
- B Мұздатқыш бөлімі**
- 9 Жәшіктері
 - 10 Шыны сөрелері

- Жылжымалы жәшіктері түсіп кетуден қорғалған. Жәшіктерін алып шығу үшін оны жылжытып, алдынан көтеру керек

ОРНАТУ ЖӘНЕ ЭЛЕКТР ЖЕЛІСІНЕ ҚОСУ

ҮЙ-ЖАЙДЫ ТАҢДАУ

- Аспапты құрғақ, желдетілетін үй-жайға орнатыңыз. Аспаптың дұрыс жұмыс істеуі үшін қоршаған ортаның рұқсат етілген температурасы оның климаттық класына байланысты болады. Климаттық класс аспаптың зауыттық тақтайшасында көрсетілген.

Климаттық сыныбы	Температурасы
SN (қалыптырақ)	+10 °C-ден +32 °C-ге дейін
N (қалыпты)	+16 °C-ден +32 °C-ге дейін
ST (субтропикалық)	+16 °C-ден +38 °C-ге дейін
T (тропикалық)	+16 °C-ден +43 °C-ге дейін

Аспапты кең үй-жайда орнатыңыз. 8 грамм хладагентке үй-жайдың кемінде 1 м³ талап етіледі. Хладагенттің мөлшері аспаптың зауыттық тақтайшасында көрсетілген.

ОРНАТУ

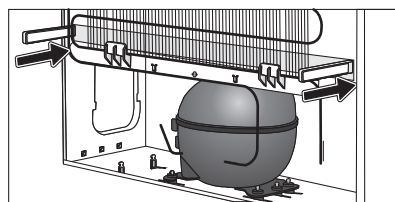
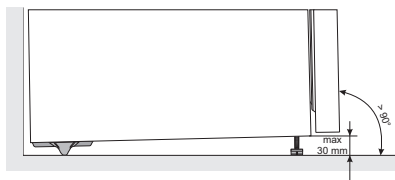

Жарақат алуды және аспаптың зақымдануын болдырмас үшін, кемінде екі адам орнатуға тиіс.

- Аспап қатты негізде тұзу, тұрақты қалыпта болуға тиіс. төменгі жақтың алдында аспапты түзетуге арналған екі реттелетін аяқтары бар, артқы жағынан екі кіші дөңгелек бар, олар аспаптың жылжуын жеңілдетеді (кейбір модельдерде ғана).
- Ауаның еркін айналуы және конденсаторды жеткілікті салқындату үшін, аспаптың үстінен биіктігі кемінде 5 сантиметр бос кеңістік қалдырыңыз.
- Жеткізіп беру жиынтығына екі тірек кіреді, олар аспапты қабырғаға тым жақын орналастыруға мүмкіндік бермейді және аспаптың артқы қабырғасының төменгі жағынан бекітіледі. Тіректерді орнату міндетті емес, бірақ оларсыз электр энергиясын тұтыну көбеюі мүмкін.
- Аспапты тікелей күн сәулесінің әсер ету аймағына және жылу көзінің қасына орнатпаңыз. Егер бұл мүмкін емес болса, арнайы оқшауландыру панелін пайдаланыңыз.

- Аспап бөлек немесе асүй жиһазының немесе қабырғаның қасында орнату үшін арналған. Есікті еркін ашу және жәшіктер мен сөрелерді алу үшін орнату сұлбасында көрсетілген қажетті арақашықтықтарды сақтаңыз.

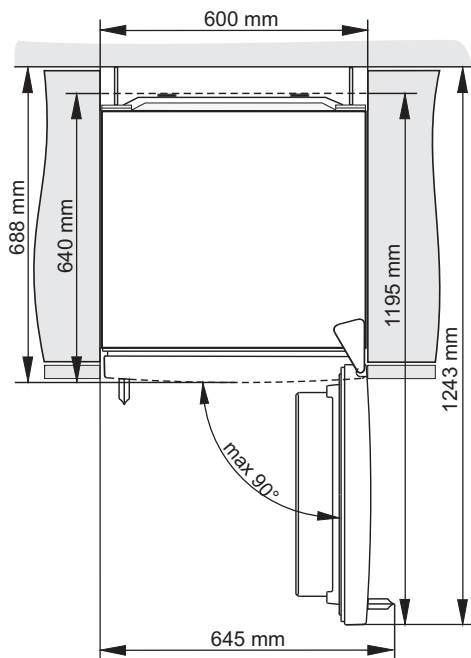

ЭЛЕКТР ЖЕЛІСІНЕ ҚОСУ

- Аспапты қосу кабелінің көмегімен электр желісіне қосыңыз. Қабырға розеткасының тұйықтау түйіспесі болуға тиіс (тұйықтаушы штепсельді розетка). Қосар алдында зауыттық тақтайшада көрсетілген кернеу мен жиілік желінің нақты параметрлеріне сәйкес келуін тексеру керек.
- Аспапты электр желісіне қосу және тұйықтау қолданыстағы стандарттар мен ұйғарымдарға сәйкес орындалуға тиіс. Аспап -6% -дан $+6\%$ -ға дейінгі диапазондағы нақты кернеудің қысқа мерзімді айырмаларына шыдайды.

ЕСІКТІ АШУ БАҒЫТЫН ӨЗГЕРТУ

Бұл модель есігін ауыстырып салу мүмкіндігін қарастырмайды.

АСПАПТЫ БАСҚАРУ

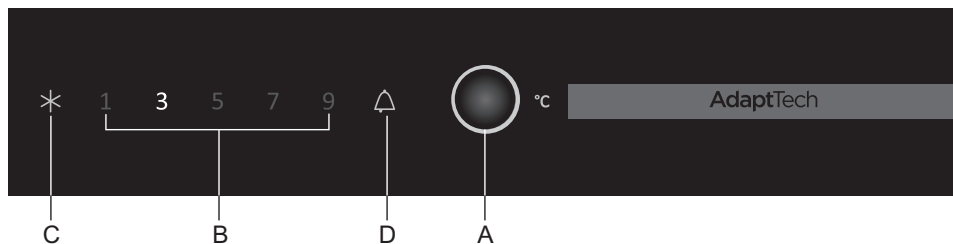

- A Температурасын орнату және «Тез мұздатуды» қосу кнопкасы
- B Тоңазытқыш бөлімі температурасының индикациясы
- C «Тез мұздатуды» жұмысының индикаторы
- D Ескерту дабылының лампыша-индикаторы

АСПАПТЫ ҚОСУ ЖӘНЕ ӨШІРУ

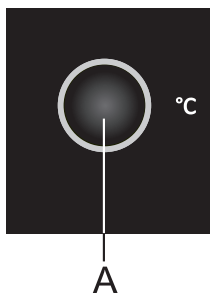

Электр желісіне алғаш рет қосқанда, аспап күту режимінде болады. (қосұлы, бірақ тоқ кернеуінің астында).

Қосу

A батырсамын 3 секунд ұстап, басып тұрыңыз.

Өшіру

A батырсамын 3 секунд ұстап, басып тұрыңыз.

Аспап күту режиміне ауысады (қосұлы, бірақ тоқ кернеуінің астында).

- **A** батырмасын басып, температураны орнатуға болады.
- **A** батырмасын, керек температура орнатпағанша, басып тұрыңыз.

ТЕМПЕРАТУРАСЫН ОРНАТУ

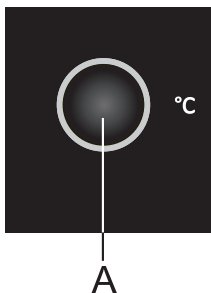

- Температурасы **A** кнопкасымен орнатылады.
- Қажетті температурасын орнатқанша, кнопканы басып тұрыңыз.

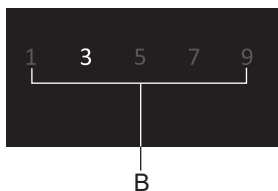

Аспап тоңазытқыш бөлімінде белгіленген температурасын көрсетеді.

- Құрылғының ішіндегі нақты температурасы пайдалану шарттарға байланысты : өнімдер саны және тарату , бөлме температурасы , есік ашу жиілігі , компрессордың кезеңдері , желдеткіш жұмысы, т.б.
- Температурасының ұсынылған орнатуы +3 °С.
- Егер аспап орнатылған жайдағы температура +16 °С төмен болса, онда +5 °С төмен температурасын орнату ұсынылады.
- Сол сияқты, қоршаған ортаның температурасы 16 °С төмен болса, қалқаны қолмен 1 позицияға реттеу қажет (қалқа тек бірнеше модельдерде бар).

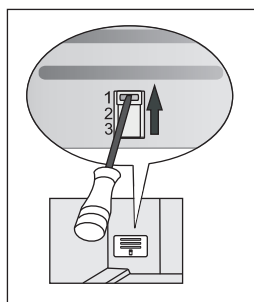

ТЕЗ МҰЗДАТУ



«Тез мұздату» функциясын іске қосу үшін **C** индикаторы жанғанша **A** кнопкасын басып, ұстап тұрыңыз.

- «Тез мұздату» функциясын аспапты алғашқы іске қосу барысында, тазарту алдында және мұздатқышқа тамақтың үлкен көлемін саларға дейін 24 сағат бұрын іске қосыңыз.
- «Тез мұздату» функциясын сөндіру үшін **A** кнопкасын басып тұрып, қажетті температурасын (**B**) орнатыңыз. Егер Сіз қолыңызбен функцияны сөндірмесеңіз, ол автоматты түрде шамамен екі күннен кейін сөнеді.

РҰҚСАТ ЕТІЛГЕН ТЕМПЕРАТУРАСЫНАН АСҚАНЫ ТУРАЛЫ ДАБЫЛЫ



Аспапты алғашқы іске қосу барысында және тоңазытқыш бөліміндегі рұқсат етілген температурасының асып кету барысында (+13 °C жоғары) үзілмелі дыбыстық дабылы іске қосылады және **D** индикаторы жыпықтайды.

- Дыбыстық дабылы **A** кнопкасымен сөндіріледі. Егер дыбыстық дабылын сөндірмесе, ол әр сағаттың бірінші бес минутында естіліп тұрады.
- **D** индикаторы температурасы тамақтар бұзылу қаупі жоқ болғандағы мәнге жетпегенше жыпықтайтын болады.

АШЫҚ ЕСІГІ ТУРАЛЫ ДАБЫЛЫ

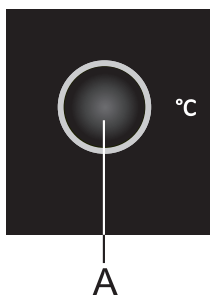

Егер тоңазытқыш немесе мұздатқыш бөлімінің есігі екі минуттан көп ашық болса, үздіксіз дыбыстық дабылы іске қосылады. Дыбыстық дабылын сөндіру үшін есігін жабыңыз да, **A** кнопкасын басыңыз.

ҚОЛМЕН РЕТТЕЛЕТІН ҚАЛҚА

(ТЕК ҚАНА БЕЛГІЛІ БІР NOFROST МОДЕЛЬДЕРІНДЕ ҒАНА)

Қалқа жеміс жидектер мен көкөністерге арналған контейнердің артында орналасқан. Зауытта орнатылған параметрлер - 2 немесе 3 жайғасы.

Қажетті температураға қол жеткізу мүмкін емес болса, қалқаны «Ақауларды жою» тарауында сипатталғандай орнату. қажет.

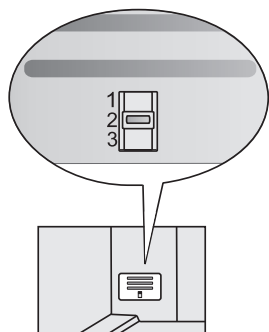

Құрылғылар биіктігі 1850 мм

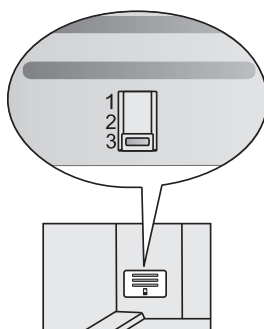

Құрылғылар биіктігі 2000 мм

ТОҢАЗЫТУ БӨЛІМІНІҢ ЖАБДЫҒЫ

(* Жабдық модельге байланысты)

СӨРЕ

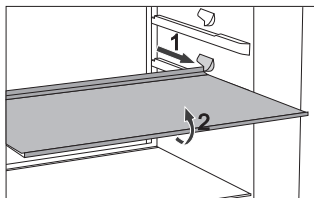

- Сөрелер алға жылжиды, осылайша шолуды жақсартады және оларда сақталатын азық-түлікке қолжетімділікті жеңілдетеді.
- Тоңазыту бөлімінің ішіндегі сөрелерді биіктігі бойынша орнын ауыстыруға болады. Сөрелі тоңазыту бөлімінен шығаруға болады: бұл үшін сөрелі шектеушіке дейін өзіңізге қарай тартыңыз, оны алдынан кішкене көтеріңіз де шығарып алыңыз.

Тез бұзылатын азық-түлікті сөрелің артқы жағында сақтаңыз, ол жер барлық жерден суық болады.

БӨТЕЛКЕЛЕРГЕ АРНАЛҒАН МЕТАЛ СӨРЕ *

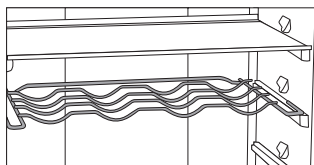

- Кейбір модельдер бөтелкелерге арналған метал сөремен жабдықталған. Сөре құлап кетуден қорғалған. Сөрелі ол бос болған кезде ғана шығаруға болады: сөрелің алдыңғы жағын кішкене көтеріңіз де, өзіңізге қарай тартыңыз. Сөрелі бөтелкелер есіктің жабылуына кедергі келтірмейтіндей орнатыңыз. Бөтелкелерге арналған сөрелің ең жоғары жүктемесі көлемі 0,75 литр 9 бөтелке немесе жалпы салмағы 13 килограмға дейінгі бөтелкелер құрайды (тоңазытқыштың оң жағындағы жапсырманы қараңыз).
- Сөреде алюминий банкілердегі сусындарды да сақтауға болады.

ЫЛҒАЛДЫЛЫҚТЫ БАҚЫЛАУЫ БАР КӨКӨНІСТЕР МЕН ЖЕМІСТЕРГЕ АРНАЛҒАН CRISPZONE КОНТЕЙНЕРІ

- Тоңазыту бөлімінің төменгі бөлігіндегі контейнер көкөністер мен жемістерді сақтау үшін арналған. Контейнер азық-түліктің кеуіп кетуін ескертетін оңтайлы ылғалдылық деңгейін қамтамасыз етеді. Азық-түлік иіс және ылғал шығармас үшін және оларды басқа өнімдерден сіңірмеу үшін тиісті тәртіпте оралуға тиіс. Контейнер арнайы слайдмен жабдықталған, оның көмегімен контейнердің ішіндегі ылғалдылық деңгейі, онда сақталатын азық-түліктің мөлшеріне байланысты реттеледі.

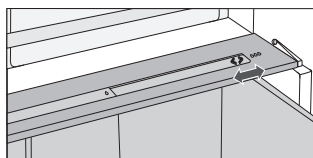

Азық-түлік аз: слайддерді оңға жылжытыңыз.

Азық-түлік көп: слайддерді солға жылжытыңыз.

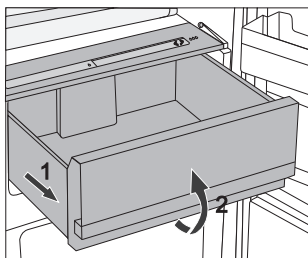

- Контейнерді шығарып алу:
 - Контейнерді өзіңізге қарай шектеуішке дейін тартыңыз, оны алдынан кішкене көтеріңіз де, шығарып алыңыз.

ТОҢАЗЫТУ БӨЛІМІ ЕСІГІНІҢ ІШКІ ЖАҒЫ

Тоңазыту бөлімі есігінің ішкі жағында ірімшік, сары май, жұмыртқа, йогурт, кішкентай орауыштардағы басқа өнімдерді, тубиктерді, консервілерді және т.б. сақтауға арналған сөрелер (ыдыстар) бар. Есіктің төменгі жағында бөтелкелерге арналған сөре бар.

БИІКТІГІ БОЙЫНША РЕТТЕЛЕТІН ЕСІК СӨРЕЛЕРІ

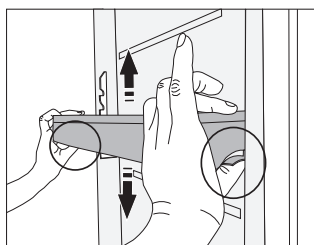

Сөрелерін биіктігі бойынша ауыстырып салуға болады, осы орайда оларды есіктен шешіп алу талап етілмейді.

Сөрелерін жоғары немесе төмен алмастыру үшін сөрелердің жанындағы тілдерін басыңыз да, сөрелері керек бағытқа тартыңыз.

Сөрелері есіктен шешіп алу үшін оны жоғары қарай соңына дейін алмастырыңыз да, алып шығыңыз.

IONAIR* АУА ИОНИЗАТОРЫ

- Тоңазытқыш бөлміндегі орналасқан ионизаторы аспаптағы таза ауаны қамтамасыз етеді. Тамақтар балғындығын және дәмдік қасиеттерін ұзақ сақтайды.
- Ауа ионизаторын желдеткіште немесе салқындату бағанының бүйір жағында орналасқан (моделіне байланысты) ажыратқыштың көмегімен өшіруге болады.

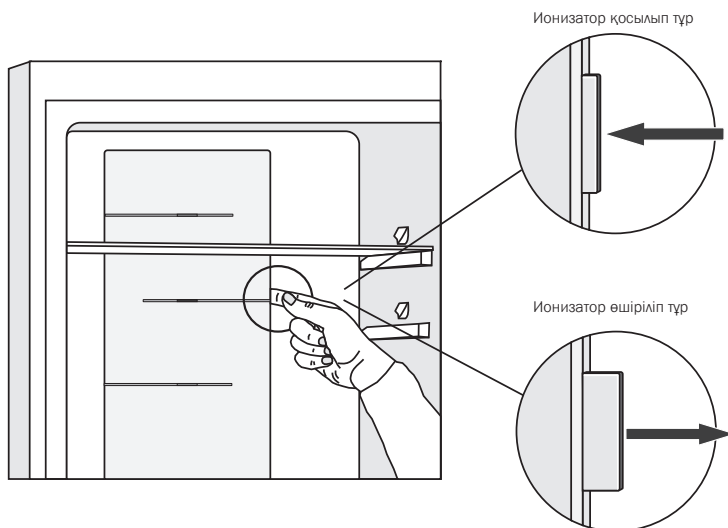

ADAPTIVE INTELLIGENT TECHNOLOGY

Сенсорлары мен датчиктері бар инновациялық технологиясы аспаптың жұмысын пайдаланушының өмір ырғағына қатысты реттеуге мүмкіндік береді. Адаптивті зияткерлік жүйесі тоңазытқыштың пайдалануын бірнеше апта бойына тұрақты қадағалайды және талдайды, содан кейін алынған деректерге сәйкес аспаптың жұмысын реттейді. Мысалға, бақылау кезінде жүйе тоңазытқышты кешкі уақытта үдемелі пайдалануын белгілейді. Келешекте неғұрлым жиі есігінің ашылуына байланысты аспаптағы температурасы есікті ашқан кезде тамақтар аз жылынуы үшін алдын ала төмендейді. Аспап тоңазытқыш немесе мұздатқыш бөліміне жас тамақтың үлкен көлемін салғанын байқайды және автоматты түрде салқындатудың үдемелілігін ұлғайтады.

АЗЫҚ-ТҮЛІКТІ БӨЛУ БОЙЫНША ҰСЫНЫМДАР

Тоңазыту бөлімінің аймақтары:

- **Жоғарғы аймақ:** консервіленген өнімдер, нан, шарап, пісірілген тағамдар.
- **Орталық аймақ:** сүт өнімдері, дайын өнімдер, десерттер, шырындар, сыра, дайын тағамдар.
- **FreshZone контейнері:** ет, ет өнімдері, деликатестер.
- **Көкөністер мен жемістерге арналған контейнерлер:** балғын жемістер, көкөністер, салат, тамыр жемістер, картоп, пияз, сарымсақ, қызанақ, тропикалық жемістер, ашытқан қырыққабат, шалқан.

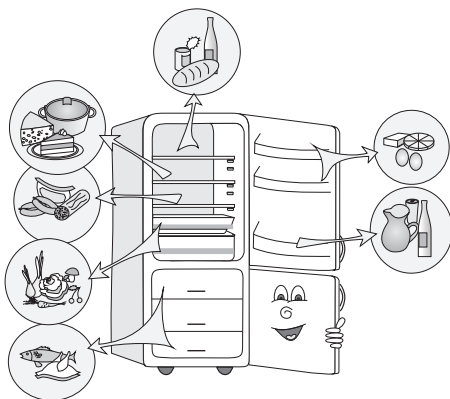

Тоңазыту бөлімінің есігіндегі аймақтар:

- **Жоғарғы/орталық сөрелер:** жұмыртқа, сары май, ірімшік.
- **Төменгі сөрелер:** бөтелкелердегі және алюминий банкілердегі сусындар.

Мұздату бөлімінің аймақтары:

- Мұздатылған азық-түлікті мұздату және сақтау («Мұздатылған азық-түлікті мұздату және сақтау» бөлімін қараңыз).

АЗЫҚ-ТҮЛІКТІ ТОҢАЗЫТУ БӨЛІМІНДЕ САҚТАУ

АЗЫҚ-ТҮЛІКТІ САҚТАУ БОЙЫНША МАҢЫЗДЫ ЕСКЕРТУЛЕР



Аспапты дұрыс іске пайдалану, азық-түліктің тиісті орауышы, дұрыс температураны қолдау және гигиена ережелерін сақтау азық-түлікті сақтау сапасы үшін шешуші мәні болады.

Орауышта көрсетілген азық-түлікті сақтау мерзімдерін сақтаңыз.

Тоңазыту бөлімінде сақталатын азық-түлік иіс пен ылғал шығармас үшін және оларды басқа өнімдерден сіңіріп алмас үшін тиісті тәртіпте оралуға немесе жабық ыдыстарда болуға тиіс.

Тоңазыту бөлімінде тез тұтанатын, ұшқыш және жарылғыш заттарды сақтауға болмайды.

Құрамында алкоголь жоғары сұйықтығы бар бөтелкелерді нығыз жабылған, тік қалпында сақтаңыз.

Лимон мен апельсин қабығында болатын кейбір органикалық ерітінділер, эфир майлары, май қышқылдары және т.б. пластик беттермен және тығыздауыштармен ұзақ жанасқан кезде, олардың зақымдануына және мерзімінен бұрын ескіруне әкеп соғуы мүмкін.

Жағымсыз иіс аспаптың ластануы немесе азық-түліктің бұзылғандығы туралы ескертеді («Аспапты тазарту» бөлімін қараңыз).

Егер сіз ұзақ уақыт үйде болмасаңыз, тоңазыту бөлімінен тез бүлінетін өнімдерді алып тастаңыз.

АЗЫҚ-ТҮЛІКТІ САҚТАУ МЕРЗІМДЕРІ

Тоңазыту бөлімінде азық-түлікті сақтаудың ұсынылатын мерзімдері

Азық-түлік	Сақтау мерзімі
Жұмыртқа, маринадтар, қақталған өнімдер	10 күнге дейін
Ірімшік	10 күнге дейін
Тамыр жемістер	8 күнге дейін
Сары май	7 күнге дейін
Десерт, жемістер, дайын тағамдар, шикі ет (бөлігі)	2 күнге дейін
Балық, ет фаршы, теңіз өнімдері	1 күнге дейін

АЗЫҚ-ТҮЛІКТІ FRESHZONE КОНТЕЙНЕРІНДЕ САҚТАУ

FreshZone контейнері әдеттегі тоңазытқышқа қарағанда, балғын азық-түліктің алуан түрлерін ұзағырақ сақтауға мүмкіндік береді. Азық-түлік ұзақ балғын қалпында қалады, ерекше дәмін, қоректік қасиеттерін және тартымды түрін сақтайды.

Дұрыс жұмыс істеу үшін, контейнердің тығыз жабылуын қадағалаңыз.

- Азық-түлікті сатып ала отырып, олардың балғындығын тексеріңіз, өйткені бұған сақтау сапасы және ұзақтығы байланысты болады.
- Азық-түлік иіс пен ылғал шығармас үшін және оларды басқа өнімдерден сіңіріп алмас үшін тиісті тәртіпте оралуға немесе жабық ыдыстарда болуға тиіс.
- Қолданар алдында 30-60 минут бұрын өнімді контейнерден шығарыңыз. Өнімнің ерекше хош иісі және дәмі бөлме температурасында анығырақ сезіледі.
- **FreshZone** контейнерінде сақтауға болмайтын, төмен температураға сезімтал өнімдер: ананас, авокадо, банан, зәйтүн, картоп, баклажан, қияр, үрме бұршақ, болгар бұрышы, қауын, қарбыз, асқабақ және тағы басқалары.

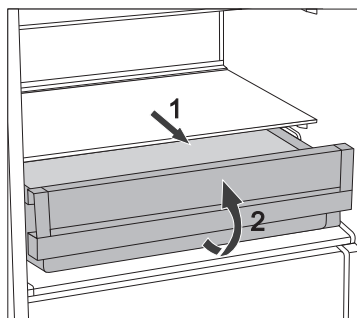

- Контейнерді шығару:
 - контейнерді шектеуішке дейін өзіңізге қарай тартыңыз,
 - оны алдыңғы жағынан кішкене көтеріңіз де шығарып алыңыз.

МҰЗДАТЫЛҒАН АЗЫҚ-ТҮЛІКТІ МҰЗДАТУ БӨЛІМІНДЕ МҰЗДАТУ ЖӘНЕ САҚТАУ

МҰЗДАТУ



Балғын азық-түліктің тәулік ішінде мұздатуға болатын ең жоғары мөлшері аспаптың зауыттық тағтайшасында көрсетілген. Азық-түліктің көп мөлшерін салу мұздату сапасының нашарлауына, сондай-ақ мұзталып қойған өнімдердің сапасын жоғалтуына әкеп соғады.

- Мұздату бөлімінің көлемін барынша пайдалану үшін, барлық жәшіктерді шығарып алыңыз. Азық-түлікті сөреге және мұздату бөлімінің түбіне қойыңыз.
- Балғын азық-түлікті мұздатар алдында 24 сағат бұрын «Тез мұздатуды» қосыңыз:
 - **A** түймесін **C** индикаторы жанбайынша басыңыз;

Осы уақыт өткеннен кейін азық-түлікті мұздатуға арналған жәшікке салыңыз.

Балғын өнімдер мұздатылып қойған азық-түлікке тимеуге тиіс. Азық-түлікті тез мұздату үшін жоғарғы бөлім бәрінен де лайықты.

- «Тез мұздатумен» балғын азық-түліктің 2 кг дейін мұздату кезінде пайдалану қажеттілігі жоқ.
- 24 сағаттан кейін азық-түлікті басқа жәшіктерге ауыстырып салуға болады және қажет болған кезде мұздату үдерісін қайталауға болады.

БАЛҒЫН АЗЫҚ-ТҮЛІКТІ МҰЗДАТУ БОЙЫНША МАҢЫЗДЫ ЕСКЕРТУЛЕР



Мұздатуға жарамды өнімдерді ғана мұздатыңыз. Сапалы және балғын азық-түлікті пайдаланыңыз.

Лайықты орауышты пайдаланыңыз және өнімдерді дұрыс ораңыз.

Орауыш өнімдердің кеуіп кетуін және дәрумендерді жоғалтуды болдырмас үшін, ауа мен ылғалды өткізбеуге тиіс.

Орауыштың ішіндегі азық-түліктің түрін және мөлшерін, сондай-ақ мұздату күнін көрсетіңіз.

Азық-түліктің неғұрлым тезірек мұздатылуы өте маңызды. Сондықтан азық-түлікті алдын ала салқындатып, кішкентай орауыштарда мұздатуды ұсынамыз.

ӨНЕРКӘСІПТІК ТӘСІЛМЕН МҰЗДАТЫЛҒАН ӨНІМДЕРДІ САҚТАУ

- Өндірушінің азық-түлікті дұрыс сақтау және пайдалану бойынша нұсқауларын орындаңыз. Орауышта оларды сақтау мерзімі және температурасы көрсетілген.
- Сатып алу кезінде зақымданбаған орауыштағы, мұздатқыштарда -18°C -ден жоғары емес температурада сақталған өнімдерді таңдаңыз.
- Қырау басқан азық-түлікті сатып алмаңыз, өйткені олар бірнеше рет ерітілген.
- Тасымалдау кезінде азық-түлікті еріп кетуден сақтаңыз, өйткені температураның артуы азық-түлікті сақтау мерзімін қысқартады және сапасын төмендетеді.

МҰЗДАТЫЛҒАН АЗЫҚ- ТҮЛІКТІ САҚТАУ МЕРЗІМДЕРІ

МҰЗДАТУ БӨЛІМІНДЕ АЗЫҚ-ТҮЛІКТІ САҚТАУДЫҢ ҰСЫНЫЛАТЫН МЕРЗІМДЕРІ

Азық-түлік	Сақтау мерзімі
Жеміс, сиыр еті	10 айдан 12 айға дейін
Көкөніс, бұзау еті, құс еті	8 айдан 10 айға дейін
Құс	6 айдан 8 айға дейін
Шошқа еті	4 айдан 6 айға дейін
Ет фаршы	4 ай
Нан, пісірілген тағам, дайын тағамдар, майлы емес балық	3 ай
Ішек-қарын	2 ай
Қақталған шұжықтар, майлы балық	1 ай

МҰЗДАТЫЛҒАН АЗЫҚ- ТҮЛІКТІ ЕРІТУ

Кішкене еріген немесе ерітілген азық-түлікті мейлінше тезірек пайдалану керек. Суық азық-түлікті «консервілейді», бірақ ондағы микроорганизмдерді жоймайды, олар ерігеннен кейін белсенді болады және қысқа уақыт ішінде азық-түлікті бүлдіруі мүмкін.

Ішінара еріту азық-түліктердің, әсіресе көкөністердің, жеміңстердің және дайын тағамдардың тамақ құндылығын төмендетеді.

АСПАПТЫҢ МҰЗЫН ЕРІТУ

ТОҢАЗЫТУ БӨЛІМІН АВТОМАТТЫ ТҮРДЕ ЕРІТУ

Тоңазыту бөлімінің мұзын еріту талап етілмейді, өйткені артқы қабырғадағы мұз автоматты түрде ериді. Компрессордың жұмыс істеуі кезінде артқы қабырғада түзілген мұз компрессор тоқтаған кезде ериді де, тамшы түрінде төмен ағады. Содан кейін тоңазытқыштың артқы қабырғасындағы тесік арқылы компрессордың үстіндегі ыдысқа түседі және ол жерден буланады.

Егер тоңазытқыштың артқы қабырғасында мұздың тым көп қабаты түзілсе (қалыңдығы 3-5 мм), оны өшіріңіз және қолмен басқарып ерітіңіз.

NO FROST МҰЗДАТУ БӨЛІМІНІҢ МҰЗЫН ЕРІТУ

- No Frost мұздату бөлімінің мұзын еріту автоматты түрде іске асады. Кезең-кезеңмен пайда болып отыратын қырау автоматты түрде ериді және жоқ болып кетеді.
- Мұздатқыштың ішкі қабырғаларындағы мұз бен қырау аспапты дұрыс пайдаланбау салдарынан шөгуге мүмкін (есікті жиі ашу, есік ашық қалған, ұзақ ашық болған немесе нашар жабылған және т.с.с.). бұл жағдайда аспапты өшіріңіз, мұздатқыштан азық-түлікті шығарыңыз және олар еріп кетпес үшін, салқын жерге қойыңыз. Аспаптың ішкі беттерін тазартыңыз және кептіріңіз. Мұздатқышқа азық-түліктерді салар алдында аспапты қосыңыз және қажетті температураны қойыңыз.

АСПАПТЫ ТАЗARTY

Тазарту алдында міндетті түрде аспапты өшіріңіз («Аспапты қосу және өшіру» бөлімін қараңыз) және қосу кабелінің ашасын розеткадан шығарыңыз.

- Аспаптың барлық бетін тазарту үшін **жұмсақ шүберекті** пайдаланыңыз. Бетін зақымдап алмас үшін, **абразивті тазарту құралдарын және құрамында қышқыл мен ерітінділер бар тазарту құралдарын пайдалануға болмайды!**

Сыртқы беттерін сумен немесе сұйық жуу құралының әлсіз ерітіндісімен тазартыңыз. Сырланған және алюминий беттерді бейтарап жуу құралын қосып, жылы сумен тазартуға болады. Спирттің кішігірім мөлшері бар тазарту құралдарын пайдалануға рұқсат етіледі (мысалы, әйнектерге арналған тазарту құралы). Пластик беттерді тазартуға арналған құрамында спирті бар құралдарды пайдалануға болмайды.

Аспаптың **ішкі беттерін уксустың** кішігірім мөлшері қосылған жылы сумен тазартыңыз.

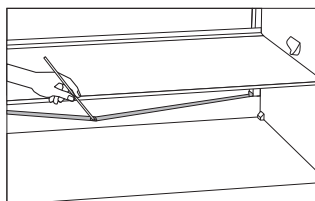

- Тоңазыту бөлімінің артқы қабырғасының төменгі жағында астауша және еріген судың ағып кетуіне арналған тесік бар. Астауша және суағарға арналған тесік бітеліп қалмауы керек, сондықтан оларды тұрақты түрде тексеріп тұрыңыз және қажет болған кезде (мысалы, пластик таяқшамен) тазартыңыз.
- Тазарту үшін пайдаланылатын судың аспаптың суағарына және электр құрамдас бөліктеріне түспеуін қадағалаңыз.
- Қалыңдығы 3-5 мм мұз қабаты немесе қырау электр энергиясын тұтынуды арттырады, сондықтан аспаптың мұзды үнемі ерітіп тұру ұсынылады (No Frost мұздату камераларына қатысы жоқ). Үшкір заттар, аэрозольдерді және еріткіштерді пайдаланбаңыз.

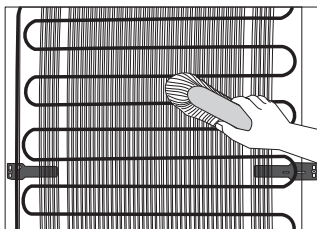

- Тазартқаннан кейін аспаптың кебуіне мүмкіндік беріңіз.
- Аспаптың артқы жағындағы **конденсаторды** таза қалпында, шаңсыз және асуі түтінінің шөгіндісіз ұстаңыз. Конденсатордан шаңды жұмсақ металл емес қылшақпен немесе шаңсорғышпен кезең-кезеңмен тазартып отырыңыз.
- Тазартқаннан кейін аспапты электр желісіне қосыңыз және азық-түлікті салыңыз.

АҚАУЛЫҚТАРДЫ ЖОЮ

Келіпді кезең ішінде аспапты жөндеуді авторландырылған сервис орталығының маманы ғана жүргізе алады!

Жөндеу алдында кабель ашасын желілік розеткадан шығарып, аспапты электр желісіне өшіріңіз. Аспаптың зақымдануын және жарақат алуды болдырмас үшін, техниканы өзіңіз жөндеуге талпынбаңыз. Білікті емес жөндеу пайдаланушы үшін қауіп тудыру себебі болуы мүмкін. Қысқа тұйықталу және электр тогына ұрыну қаупі бар!

Жұмыстағы іркіліс себебі ұсақ ақаулықтар болуы мүмкін. Сервис орталығына хабарласпастан бұрын, өзіңіздің жөндеу мүмкіндігіңізді тексеріңіз (төмендегі нұсқауларды қараңыз).

Ақаулық:	Ықтимал себебі және ақаулықты жою:
Аспап электр желісіне қосқаннан кейін жұмыс істемейді:	<ul style="list-style-type: none"> Желілік розеткада кернеудің бар болуын және аспаптың қосылғанын тексеріңіз.
Компрессор ұзақ уақыт бойы үздіксіз жұмыс істейді:	<ul style="list-style-type: none"> Қоршаған ортаның температурасы тым жоғары. Есікті тым жиі ашу немесе есік ұзақ уақыт ашық тұр. Есік нығыз жабылмаған (қандай да бір заттың тұрып қалуы, есіктің салбырауы мүмкін, тығыздауышты тексеріңіз және т.б.). Балғын заттардың тым көп мөлшері салынған. Тоңазыту бөлімінің А сенсоры (кейбір модельдерде) балғын өнімдермен жабылып қалған. Сенсордың айналасындағы ауаның кедергісіз айналуын қамтамасыз етіңіз. Компрессордың және конденсатордың жеткіліксіз салқындауы. Аспаптың артындағы ауаның айналымын тексеріңіз және конденсаторды тазартыңыз.
Тоңазыту бөлімінің артқы қабырғасында мұздың тым көп түзілуі:	<ul style="list-style-type: none"> Есікті тым жиі ашу немесе есік ұзақ уақыт ашық тұр. Тоңазыту бөліміне ыстық тағам қойылды. Азық-түлік немесе ыдыс-аяқ тоңазыту бөлімінің артқы қабырғасына тиіп тұр. Есіктің тығыздауышы қаңқаға нашар жанасып тұр. Егер тығыздауыш лас немесе зақымданған болса, оны тазартыңыз немесе ауыстырыңыз.
Мұздатқышта мұздың тым көп түзілуі:	<ul style="list-style-type: none"> Есікті тым жиі ашу. Есік ұзақ уақыт ашық тұр. Есіктің тығыздауышы қаңқаға нашар жанасып тұр. Егер тығыздауыш лас немесе зақымданған болса, оны тазартыңыз немесе ауыстырыңыз.
Контейнерлердің үстіндегі сәреде конденсат түзіледі:	<ul style="list-style-type: none"> Жоғары температура мен ылғалдылық бар кезең үшін әдеттегі уақытша құбылыс. Температура мен ылғалдылық қалпына келген кезде, құбылыс жоқ болып кетеді. Контейнерлер мен жәшіктерді жиірек тазарту және кезең-кезеңмен конденсатты сұрту ұсынылады. Ылғалдылық реттеуішін ашыңыз. Азық-түлікті пакеттерге немесе басқа саңылаусыз орауышқа салыңыз.
Тоңазыту бөлімінен су ағады:	<ul style="list-style-type: none"> Суағарға арналған тесік бітеліп қалған немесе еріген су астаушаның қасынан ағып кетеді. Бітеліп қалған тесікті, мысалы пластик таяқшамен тазартыңыз. Мұздың тым қалың қабатын қолмен ерітіңіз («Аспапты еріту» бөлімін қараңыз).

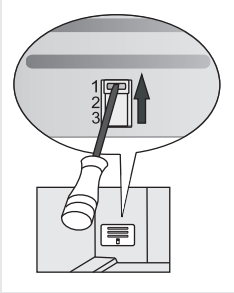
Ақаулық:	Ықтимал себебі және ақаулықты жою:
D түймесі жыпылықтайды:	<ul style="list-style-type: none"> • Есікті тым жиі ашу немесе есік ұзақ уақыт ашық тұр. • Есік нығыз жабылмаған (қандай да бір заттың тұрып қалуы, есіктің салбырауы мүмкін, тығыздауышты тексеріңіз және т.б.). • Электр энергиясы ұзақ уақыт өшірілді. • Балғын заттардың тым көп мөлшері салынған.
Есік қиын ашылады:	<ul style="list-style-type: none"> • Егер сіз жаңа ғана жабылған мұздату бөлімінің есігін ашқыңыз келсе, ол әрең ашылуы мүмкін. Есікті ашу кезінде, суық ауа аспаптан шығады, оны үй-жайдағы жылы ауа алмастырады. Осы ауаны салқындату кезінде қосымша қысым пайда болады – есіктің қиын ашылуының себебі. Бірнеше минуттан кейін қысым қалпына келеді де, есікті қиналмай ашуға болады.
Жарық-диодты жарықтандыру жұмыс істемейді:	<ul style="list-style-type: none"> • Сервис орталығына хабарласыңыз. • Жөндеуді өзіңіз жүргізбеңіз, себебі бұл қысқа тұйықталу себебі болуы мүмкін.
<p>Мұздату бөлімінде рұқсат етілген температурадан асып кету:</p> 	<ul style="list-style-type: none"> • Түймені басып, оны 1 қалпына қойып, жапқышты қолмен орнатыңыз (көкөністер мен жемістерге арналған контейнердің артында орналасқан) (кейбір модельдерде).

Ақаулықты келтірілген ұсынымдарға сәйкес жою мүмкін болмаған кезде, сервис орталығына хабарласыңыз. Хабарласқан кезде, аспаптың түрін, моделін және сериялы нөмірін айтыңыз, олар аспаптың ішіндегі зауыттық тақтайшада көрсетілген.

ШУЫЛ ДЕҢГЕЙІ ТУРАЛЫ АҚПАРАТ

Тоңазыту-мұздату аспаптарындағы тиісті климаттық жағдайларды компрессоры бар салқындату жүйесі (кейбір аспаптарда желдеткіш те) қамтамасыз етеді. Компрессор жұмысы белгілі бір шуыл тудырады. Шуыл деңгейі аспапты орнатуға, дұрыс пайдалануға және қызмет мерзіміне байланысты болады.

- Аспапты қосқаннан кейін компрессордың жұмысы (сұйықтық шуылы) немесе хладагенттің қозғалуынан пайда болатын шуыл әдеттегіге қарағанда біршама қатты болады. Бұл ақаулық белгісі болып табылмайды және аспаптың қызмет мерзіміне әсер етпейді. Уақыт өте келе, аспаптың жұмысы істеуі кезінде шуыл деңгейі азаяды.
- Кейде аспап жұмыс істеп тұрған кезде, әдеттегіден тыс немесе өте қатты шуыл пайда болады, бұл дұрыс орнатпау салдары болып табылады:
 - Аспап түзу және тұрақты қатты негізде тұруға тиіс;
 - Аспап қабырғамен, көрші заттармен және жиһазбен жанаспауға тиіс;
 - Ішкі жабдықтың өз орындарында тұрғанын тексеріңіз. Бәлкім, қаңылтыр банкілер, бөтелкелер, контейнерлер және басқа ыдыстар бір-біріне тиіп тұрған шығар – оларды бір-бірінен алыстатыңыз.
- Егер тоңазытқыштың есігін жиі ашсаңыз, оны ұзақ уақыт ашық қалпында ұстап тұрсаңыз, балғын азық-түліктің көп мөлшерін салсаңыз немесе «Қарқынды мұздату» немесе «Тез мұздату» функциясын қоссаңыз, салқындату жүйесіне жүктеме артады, бұл аспап жұмысындағы шуылдың себебі болуы мүмкін.

ӨНДІРУШІ АСПАПТЫҢ ФУНКЦИОНАЛДЫҚ СИПАТТАМАЛАРЫНА ӘСЕР ЕТПЕЙТІН ӨЗГЕРІСТЕР ЕНГІЗУ ҚҰҚЫҒЫН ӨЗІНЕ ҚАЛДЫРАДЫ.

Аспапты пайдалану жөніндегі нұсқаулықты мынадай сайттан да таба аласыз: www.gorenje.ru/ <<http://www.gorenje.ru/>>

www.gorenje.com



Cooking with passion.

Представительство «Gorenje»
Республика Казахстан, г. Алматы, ул. Бегалина, дом 19\49



HZF3769I



kk (06-18)