

gorenje



OTGS 30-120 E5

BG	Инструкции за употреба	3
CS	Návod k obsluze	13
EN	Instructions for Use	22
HU	Használati útmutató	31
LT	Naudojimo instrukcija	40
PL	Instrukcja obsługi	49
RO	Instrucțiuni de utilizare	58
RU	Руководство по эксплуатации	67
SK	Návod na obsluhu	77
SQ	Udhëzime për përdorim	86

ПРЕДУПРЕЖДЕНИЯ

⚠ Този уред може да бъде използван от деца на възраст над 8 години, както и от лица с ограничени физически, сетивни или умствени способности, или от такива с недостатъчен опит и познания, ако са наблюдавани или инструктирани относно използването на уреда по безопасен начин и разбират потенциалните опасности.

⚠ Децата не бива да си играят с уреда.

⚠ Почистването и поддръжката на уреда не бива да се извършва от деца ако не са под наблюдение.

⚠ Монтажът трябва да се извърши в съответствие с действащите наредби и инструкциите на производителя като е необходимо да се извърши от квалифициран инсталатор.

⚠ При затворена система под налягане на входната тръба на водонагревателя е необходимо да се монтира предпазен вентил с номинално налягане 0,6 МПа (6 bar), 0,9 МПа (9 bar) или 1,0 МПа (10 bar) (вж. табелката), който предотвратява повишаването на налягането в котела с повече от 0,1 МПа (1 bar) над номиналното.

⚠ От изходния отвор на предпазния вентил може да капе вода, затова той трябва да бъде отворен към атмосферата.

⚠ Изходът на предпазния вентил трябва да бъде насочен надолу и да е в зона, която не замръзва.

⚠ За правилната работа на предпазния вентил е необходимо да се извършват периодични проверки за отстраняване на котления камък и да се гарантира, че вентилът не е блокиран.

⚠ Между водонагревателя и предпазния вентил не бива да се монтира спирателен вентил, защото така се деактивира предпазната защита на водонагревателя!

⚠ Преди да включите водонагревателя в електрическата мрежа непременно трябва да го напълните с вода!

⚠ Водонагревателят е защитен с допълнителна термична защита в случай на отказ на термостата. В случай на отказ на термостата водата във водонагревателя може да

достигне температура до 130 °C в съответствие със стандартите за безопасност. При извършване на водопроводни работи е задължително да се има предвид възможността от температурно претоварване.

⚠ Ако съхранявате водонагревателя изключен от електрическата мрежа, в случай на опасност от замръзване е необходимо да източите водата от него.

⚠ Водата се източва от водонагревателя през входната тръба на котела. За тази цел е препоръчително монтирането на специален T-образен елемент с изпускателен вентил между предпазния вентил и входната тръба.

⚠ Моля, не се опитвайте сами да отстранявате евентуалните повреди по водонагревателя, обърнете се към най-близкия оторизиран сервизен център за целта.



Нашите продукти са оборудвани с компоненти, които са безопасни за околната среда и здравето и са произведени така, че в тяхната последна фаза на живот да можете по най-лесния начин да ги демонтирате и рециклирате.

С рециклиране на материалите се намалява количеството отпадъци и необходимостта от произвеждане на суровини (например метал), което отнема много енергия и предизвиква отделяне на опасни вещества. С рециклирането се намалява използването на природните ресурси, тъй като отпадъчните части от пластмаса и метал се връщат в различните производствени процеси. За повече информация за начина на изхвърляне на опасните отпадъци, посетете вашия събирателен център за изхвърляне на отпадъци или продавача, от когото сте купили продукта.

Уважаеми клиенти, благодарим Ви за покупката на нашия продукт. МОЛЯ, ПРЕДИ ИЗВЪРШВАНЕТО НА МОНТАЖА И ПЪРВАТА УПОТРЕБА НА ВОДОНАГРЕВАТЕЛЯ, ПРОЧЕТЕТЕ ВНИМАТЕЛНО УПЪТВАНЕТО.

Водонагревателят е изработен в съответствие с действащите стандарти и е официално тестван, разполага със сертификати за безопасност и за електромагнитна съвместимост. Неговите основни технически характеристики са посочени на табелката, залепена на дъното на водонагревателя в близост до тръбите за свързване. Свързването на водонагревателя с водопроводната и електрическата мрежа трябва да се извърши от квалифициран за целта специалист. Работите по неговата вътрешност с цел извършване на ремонти, отстраняването на котлен камък и проверките или смяната на антикорозионния предпазен анод могат да бъдат извършвани само от оторизирани сервиси.

МОНТАЖ

Инсталирайте водонагревателя колкото е възможно по-близо до мястото на потребление. Ако монтирате водонагревателя в помещение, в което има вана или душ, задължително трябва да спазите изискванията на стандарта IEC 60364-7-701 (VDE 0100, Teil 701). Прикрепете го към стената с болтове за стенов монтаж с номинален диаметър поне 8 мм. Стена с ниска носимоспособност е необходимо да се укрепи на мястото на прикрепване. Водонагревателят може да се монтира само вертикално на стената. С оглед на евентуалните последващи процедури за ремонт Ви препоръчваме да монтирате водонагревателя в съответствие с монтажните му размери (вж. фиг. 1).

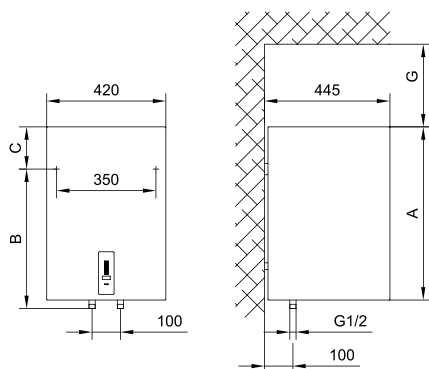

	A	B	C	G
OTGS 30 E5	510	310	235	180
OTGS 50 E5	690	470	250	260
OTGS 80 E5	950	735	245	360
OTGS 100 E5	1125	900	255	510
OTGS 120 E5	1300	900	430	510

Размери за свързване и монтаж на бойлера
[mm]

Фиг. 1: Вертикален стенов монтаж

СВЪРЗВАНЕ КЪМ ВОДОПРОВОДНАТА МРЕЖА

Входната и изходната тръба на водонагревателя са обозначени с цвят. Входната тръба за студена вода е обозначена със синьо, а изходната тръба за топла вода с червено.

Водонагревателят може да се свърже с водопроводната мрежа по два начина. Свързването със затворена система под налягане позволява потреблението на вода на повече от няколко места. Отворената система, която не е под налягане позволява потреблението на вода само на едно място. В зависимост от избраната система за свързване трябва да монтирате подходяща смесителна батерия.

При затворена система под налягане (фиг. 2) е необходимо използването на смесителна батерия за налягане. За безопасната експлоатация на водонагревателя е необходимо на входната тръба да се монтира предпазен вентил или група, който предотвратява повишаването на налягането в котела с

повече от 0,1 МПа (1 бар) над номиналното. Отвора за изтичане на предпазния вентил задължително трябва да се извежда към атмосферата. При нагряване на водата във водонагревателя, налягането на водата в котела се повишава до граничното, зададено с предпазния вентил. Тъй като връщането на водата обратно към водопроводната мрежа е възпрепятствано, е възможно да капе вода от отвора за дренаж на предпазния вентил. Може да насочите капешката вода към канала с помощта на специален накрайник, който се монтира под предпазния вентил. Дренажната тръба под отвора на предпазния вентил трябва да бъде монтирана в посока право надолу, и в среда, където няма замръзвания.

В случай, че желаете да избегнете капенето на вода от предпазния вентил, трябва да инсталирате на входната тръба на водонагревателя разширителен съд с вместимост поне 5% от обема на водонагревателя.

За правилната работа на предпазния вентил е необходимо да се извършват периодични проверки за отстраняване на котления камък и да се гарантира, че вентилът не е блокиран. При проверка е необходимо с придвижване на дръжката или отвиване на гайката на вентила (в зависимост от типа вентил) да се стартира източване от предпазния вентил. През отвора на вентила трябва да потече вода, което означава, че вентилът работи безотказно.

При отворена система, която не е под налягане, (фиг. 3) е необходимо на входа за студена вода към водонагревателя да се монтира еднопосочен вентил, който не позволява изтичането на вода от котела в случай на спиране на водата в мрежата. При тази система на свързване е позволено монтирането само на проточен смесител. Обемът на водата във водонагревателя се увеличава поради загряването, което става причина за капене от тръбата на смесителя. Чрез силно затягане на ръкохватката на смесителната батерия не може да се предотврати капенето на водата, напротив, може да се повреди смесителя.

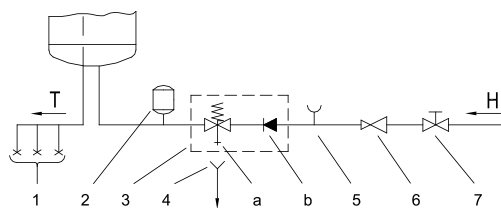

Фиг. 2: Затворена система (под налягане)

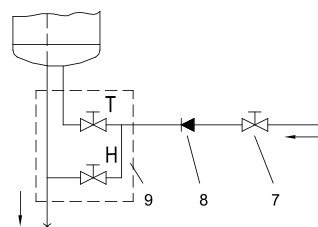

Фиг. 3: Отворена система (система, която не е под налягане)

ЛЕГЕНДА:

- 1 - Смесители под налягане
- 2 - Разширителен съд
- 3 - Предпазен вентил
- a - Тестови вентил
- b - Еднопосочен вентил
- 4 - Фуния с връзка към канала
- 5 - Тестови накрайник

- 6 - Редуцир-вентил на налягането
- 7 - Спирателен вентил
- 8 - Еднопосочен вентил
- 9 - Проточен смесител

- H - Студена вода
- T - Топла вода

Между водонагревателя и предпазния вентил не бива да се монтира спирателен вентил, защото така се деактивира предпазната защита на водонагревателя!

Водонагревателят може да бъде свързан към домашната водопроводна мрежа без редуцир-вентил ако налягането в мрежата е по-ниско от номиналното налягане. Ако налягането в мрежата надвишава номиналното налягане, монтирането на редуцир-вентил е задължително.

Преди да включите водонагревателя в електрическата мрежа непременно трябва да го напълните с вода! По време на първото зареждане, отворете крана за топла вода на смесителната батерия. Водонагревателят е пълен, когато през чучура потече вода.

СВЪРЗВАНЕ КЪМ ЕЛЕКТРИЧЕСКАТА МРЕЖА

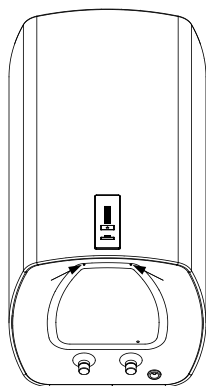

Фиг. 4: Сваляне на предпазния капак

Преди свързването към електрическата мрежа е необходимо във водонагревателя да се постави свързващ кабел с минимално напречно сечение $1,5 \text{ mm}^2$ (H05VV-F 3G $1,5 \text{ mm}^2$), като за тази цел е необходимо да се свали предпазния капак. В съответствие с националните правила електрическата инсталация трябва да включва устройство за двуполусно прекъсване.

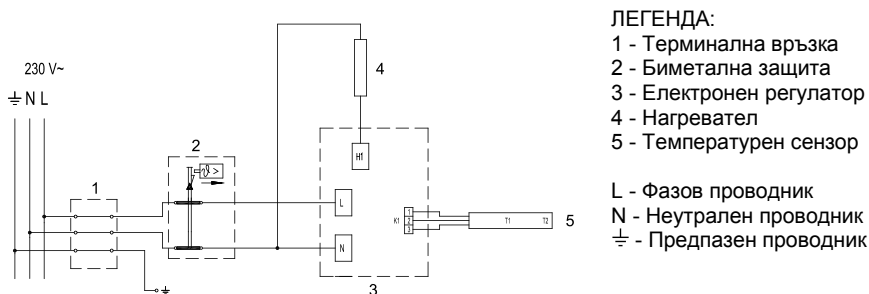

Фиг. 5: Електрическа схема

ВНИМАНИЕ: Преди провеждането на каквато и да било работа във вътрешността на водонагревателя е необходимо да го изключите от електрическата мрежа! Работата може да се извършва само от квалифициран специалист!

ИЗПОЛЗВАНЕ НА ВОДОНАГРЕВАТЕЛЯ

След като се свърже към водоснабдителната и електрическата мрежа водонагревателят е готов за употреба. При свързване към захранването водонагревателят преминава в режим на готовност. В режим на готовност водонагревателят поддържа температура на водата 10 °С.



ЛЕГЕНДА:

- 1 - индикатор на зададената/действителната температура на водата във водонагревателя, индикация за грешки
- 2 - бутон On/Off, настройка на температурата
- 3 - индикация за работата на функцията "SMART"
- 4 - бутон за включване/изключване на функцията "SMART"

Фиг. 6: Контролен панел

Водонагревателят е оборудван с електронен регулатор "EcoSmart", който позволява регулиране температурата на водата, индикация на температурата й, диагностика на грешки и работа в интелигентен режим, с който се намалява консумацията на енергия.

Включване/изключване на водонагревателя

Включете водонагревателя чрез продължително натискане (3 сек) на бутон 2. Чрез повторно продължително натискане (3 сек) на бутон 2 водонагревателят преминава в режим на готовност.

Работа на водонагревателя – ръчна настройка

Температурата се настройва на желаното температурно ниво чрез натискане на бутон 2 (предварително зададената температура е 57 °С).

- * - Защита срещу замръзване, температура приблизително 10 °С.
- ☞ - Температура на водата приблизително 35 °С.
- eco - Температура на водата приблизително 57 °С.
-))) - Температура на водата приблизително 75 °С.

С последващо натискане на бутон [2] при максимална достигната степен "SSS" отново се връщате към "*". Препоръчваме настройка на режим "eco". Тази настройка е най-икономична; при нея температурата на водата е около 57 °C, а отлагането на котлен камък и топлинните загуби са по-малки в сравнение с тези при по-висока зададена температура. Температурата на водата във водонагревателя се изобразява на дисплей [1].

Ако възнамерявате да не използвате водонагревателя за дълго време, защитете съдържанието му от замръзване като настроите температурата на режим "*". При тази настройка водонагревателят ще поддържа температурата на водата на приблизително 10 °C.

Работа на водонагревателя в режим "EcoSmart"

Този работен режим е подходящ преди всичко при наличие на затвърдени навици по отношение потреблението на топла вода (пример: къпете се всеки ден приблизително по едно и също време). За работа на водонагревателя в режим "EcoSmart" трябва да активирате функцията записване. По време на записването електронният регулатор запаметява всички ваши навици, които отчита при затоплянето на водата след края на записването. Записването се извършва в продължение на 7 дни. Работата в режим "EcoSmart" намалява потреблението на ел. енергия.

- Чрез натискане на бутон [4] стартирате записване на потребителските си навици. По време на записването зелената контролна лампа [3] мига. След приключване на 7-дневното записване, записаният режим започва да се възпроизвежда автоматично. По време на работата на водонагревателя в режим "EcoSmart" свети зелената контролна лампа [3].
- С повторното натискане на бутон [4] изключвате записването или работата на функцията "EcoSmart". Водонагревателят се връща в основния си режим на работа. Водата се затопля в зависимост от зададената температура.
- Повторното включване на функцията "EcoSmart" е възможно с натискане на бутон [4]. Ако режимът на работа е записан (записването не е прекратявано), започва да се възпроизвежда. Зелената контролна лампа [3] свети. Ако записването е било прекратено, започва ново 7-дневно записване. Зелената контролна лампа [3] мига.
- В случай, че електронният регулатор има вече запаметен работен режим и навиците за потребление на топла вода се променят, е необходимо да се проведе ново записване. Активирайте го с продължително натискане на бутон [4]. Записването продължава през следващите 7 дни.

Функция антилегионела

В случай, че в продължение на 14 дни водата във водонагревателя не достигне температура 65 °C, се включва функцията антилегионела, водата във водонагревателя се затопля до 70 °C и се поддържа в продължение на 120 минути.

Индикация за грешки

В случай на грешка започват да примигват контролните лампички на дисплея.

Грешка	Описание на грешката	Сигнализация	Решение
E1	Грешка на температурния сензор	Повтарящо се 2х бързо примигване на контролните лампички на дисплея.	Обадете се в сервиза (водонагревателят не работи).
E5	Претопляне (температура > 90 °C)	Повтарящо се 3х бързо примигване на контролните лампички на дисплея.	Грешката се изтрива автоматично, когато температурата падне под зададената. Обадете се в сервиза ако грешката се повтаря.
E44	Включване на сухо	Повтарящо се 4х бързо примигване на контролните лампички на дисплея.	Напълнете водонагревателя с вода. Грешката се трие като се изключи водонагревателя или с 3х натискане на бутона.

Източване на водонагревателя

Ако съхранявате водонагревателя изключен от електрическата мрежа, в случай на опасност от замръзване е необходимо да източите водата от него. Водата се източва от водонагревателя през входната му тръба. За тази цел е препоръчително монтирането на специален Т-образен елемент с изпускателен вентил между предпазния вентил и входната тръба. Преди източването е необходимо водонагревателят да се изключи от електрическата мрежа, да се отвори кранчето за топла вода на свързаната смесителна батерия и да се източи топлата вода. Когато водата във водонагревателя се охлади, вентила за зареждане със студена вода се затваря и се отвива гъвкавата тръба на изхода за топла вода на водонагревателя. Сега вече може да източите водонагревателя през изпускателния вентил на входната тръба. Във водонагревателя остава малко количество вода след източването ѝ през входната тръба. При повторно пълнене на водонагревателя препоръчваме да отворите кранчето за топла вода на смесителната батерия и да я оставите да тече поне 2 минути през чучура (нека струята бъде равномерна, със средна сила и диаметър на молив).

ПОДДРЪЖКА

Почиствайте външната повърхност на уреда с мек парцал и неагресивни течни препарати, предназначени за почистване на гладки лакирани повърхности. Не използвайте препарати, съдържащи алкохол или абразивни агенти.

С редовните сервизни проверки ще осигурите безпроблемно функциониране и дълъг жизнен цикъл на водонагревателя. Гаранцията при ръждясване на котела важи само ако сте извършвали редовните проверки за износването на предпазния анод. Периодът между отделните редовни проверки не бива да бъде по-дълъг от посочения в гаранционната декларация. Проверките трябва да бъдат извършвани от оторизиран сервизен техник и да се документират на гаранционната карта на продукта. Проверява се износването на антикорозионния предпазен анод и при необходимост се почиства котления камък, който се наслоява във вътрешността на водонагревателя в зависимост от качеството, количеството и температурата на изразходваната вода. Сервизът ще определи датата на следващата контрола с оглед на констатираното след проверката състояние.

Моля, не се опитвайте сами да отстранявате евентуалните повреди по водонагревателя, обърнете се към най-близкия оторизиран сервизен център за целта.

ТЕХНИЧЕСКИ ХАРАКТЕРИСТИКИ НА УРЕДА

Тип		OTGS 30 E5	OTGS 50 E5	OTGS 80 E5	OTGS 100 E5	OTGS 120 E5
Определен профил на натоварване		S	M	M	L	L
Клас на енергийна ефективност ¹⁾		B	B	B	C	C
Енергийна ефективност при затопляне на водата (η_{wh}) ¹⁾	[%]	37,2	40	39,6	40	40
Годишно потребление на ел. енергия ¹⁾	[kWh]	496	1282	1296	2480	2554
Дневно потребление на ел. енергия ²⁾	[kWh]	2,864	6,870	6,956	13,003	13,214
Настройка на температурата на термостата		"eco"				
Стойност "smart" ³⁾		1	1	1	1	1
Седмично потребление на ел. енергия със smart управление	[kWh]	13,055	24,198	25,564	49,740	51,611
Седмично потребление на ел. енергия без smart управление	[kWh]	16,215	28,501	30,049	57,832	58,689
Вместимост	[l]	29,1	49,1	78,8	98,1	118,9
Количество смесена вода при 40 °C V40 ²⁾	[l]	-	68	121	142	177
Номинално налягане	[MPa (bar)]	0,6 (6) / 0,9 (9) / 1,0 (10)				
Маса / пълнен с вода	[kg]	19/49	24/74	31/111	36/136	41/161
Антикорозионна защита на котела емайлиран / Mg анод		• / •	• / •	• / •	• / •	• / •
Защита срещу прегряване		•	•	•	•	•
Защита срещу включване на сухо		•	•	•	•	•
Инсталирана мощност	[W]	2000				
Напрежение	[V~]	230				
Клас на защита		I				
Степен на защита		IP24				
Време за затопляне от 10 °C до 65 °C	[h]	0 ⁵⁹	1 ³⁸	2 ³⁷	3 ¹⁶	3 ⁵⁵
Размери на опаковката	[mm]	480x490 x630	480x490 x810	480x490 x1070	480x490 x1245	480x490 x1420

1) Регламент на комисията на ЕС 812/2013; EN 50440

2) EN 50440

3) Данните относно енергийната ефективност и потреблението на енергия важат само при включено интелигентно устройство за управление.

ЗАПАЗВАМЕ СИ ПРАВАТА ДО ПРОМЕНИ, КОИТО НЕ ОКАЗВАТ ВЛИЯНИЕ ВЪРХУ ФУНКЦИОНАЛНОСТТА НА УРЕДА.

Упътването за употреба е достъпно също така и на нашата интернет страница: <http://www.gorenje.com>.

UPOZORNĚNÍ

- ⚠ Výrobek mohou používat děti ve věku od 8 let a osoby se sníženými fyzickými, smyslovými nebo duševními schopnostmi, nebo osoby s nedostatkem zkušeností a znalostí, pouze pokud jsou pod dozorem, nebo pokud jsou poučeni o bezpečném používání přístroje a rozumí možnému nebezpečí.
- ⚠ Děti si nesmí hrát s přístrojem.
- ⚠ Čištění a údržbu přístroje nesmí provádět děti bez dozoru.
- ⚠ Instalace musí být provedena v souladu s platnými předpisy a podle návodu výrobce. Provést ji musí pro to vyškolený odborník.
- ⚠ Při uzavřeném, tlakovém systému připojení je potřeba na přívodní potrubí ohříváče připevnit bezpečnostní ventil s jmenovitým tlakem 0,6 MPa (6 bar), 0,9 MPa (9 bar) nebo 1,0 MPa (10 bar) (viz. tabulka), který zabrání zvýšení tlaku v kotli o více než 0,1 MPa (1 bar) nad jmenovitým tlakem.
- ⚠ Může dojít k odkapávání vody z odtokového otvoru bezpečnostního ventilu, proto musí být odtokový otvor otevřený na atmosferický tlak.
- ⚠ Odtok bezpečnostního ventilu musí být umístěn směrem dolů a v prostoru, kde nemrzne.
- ⚠ Pro správné fungování bezpečnostního ventilu je potřeba pravidelně provádět kontroly, odstraňovat vodní kámen a prověřovat, zda-li bezpečnostní ventil není blokován.
- ⚠ Mezi ohříváč vody a bezpečnostní ventil není dovoleno umístit uzavírací ventil, tím bychom omezili funkci tlakového zabezpečení ohříváče!
- ⚠ Před elektrickým zapojením je potřeba ohříváč nejprve naplnit vodou.
- ⚠ Ohříváč je zabezpečen proti selhání pracovního termostatu dodatečnou teplotní pojistkou. V případě selhání termostatu v souladu s bezpečnostními standardy může voda v ohříváči dosáhnout teploty až 130 °C. Při realizaci vodovodných instalací je potřeba vzít v úvahu, že může dojít k uvedeným teplotním zatížením.
- ⚠ Při odpojení ohříváče z elektické sítě z něj vylijte vodu,

pokud hrozí její zmrznutí.

- ⚠ Voda z ohřívače se vyprázdní skrze přívodní potrubí kotle. Za tím účelem je doporučeno nainstalovat mezi bezpečnostní ventil a přívodní potrubí speciální T-člen s vypustným ventilem.
- ⚠ Prosíme, abyste případné poruchy na ohřívači neopravovali sami, ale informovali o nich nejbližší autorizovanou servisní službu.



Naše výrobky jsou vybaveny životnímu prostředí a zdraví neškodnými prvky a jsou vyrobeny tak, že je můžeme v jejich poslední životní fázi co nejjednodušeji rozložit a recyklovat.

Recyklováním materiálů snižujeme množství odpadů a snižujeme potřebu výroby nových materiálů (například kovů), které vyžadují hodně energie a způsobují vypouštění nebezpečných látek. Postupy recyklace tak snižujeme použití přírodních zdrojů, neboť můžeme odpadní součásti z plastu a kovů znovu vrátit do různých výrobních procesů.

Pro více informací o systému nakládání s odpady navštivte své středisko pro nakládání s odpady nebo prodejce, u kterého byl výrobek koupen.

Vážený zákazníku, děkujeme Vám za zakoupení našeho výrobku. PŘED INSTALACÍ A PRVNÍM POUŽITÍM OHŘÍVAČE VODY SI, PROSÍM, POZORNĚ PŘEČTĚTE NÁVOD.

Ohřívač je vyroben v souladu s platnými normami a je řádně vyzkoušen, pro něj byl vydán bezpečnostní certifikát a certifikát o elektromagnetické kompatibilitě. Jeho hlavní technické vlastnosti jsou uvedeny na štítku, nalepeném na dnu ohřívače v blízkosti přípojného potrubí. Ohřívač smí připojit na vodovodní a elektrickou síť pouze pro to vyškolený odborník. Zásahy do interiéru z důvodu opravy, odstranění vodního kamene, kontroly nebo výměny antikorozi ochranné anody, mohou být provedeny pouze autorizovanou servisní službou.

INSTALACE

Ohřívač umístěte co možná nejbližší odběrnému místu. Pokud ohřívač umístíte do místnosti, ve které se nachází vana nebo sprcha, je nutné řídit se požadavky normy IEC 60364-7-701 (VDE 0100, Teil 701). Ohřívač připevněte na stěnu pro to určenými šrouby o nominálním průměru nejméně 8 mm. Stěnu se zhoršenou nosností je nutné na místě, kam ohřívač instalujete, nejprve patřičně zpevnit. Ohřívač je dovoleno připevnit na stěnu pouze ve svislé poloze.

S ohledem na případné pozdější zásahy servisní služby doporučujeme instalovat ohřívač v souladu s montážními rozměry (viz. obr. 1).

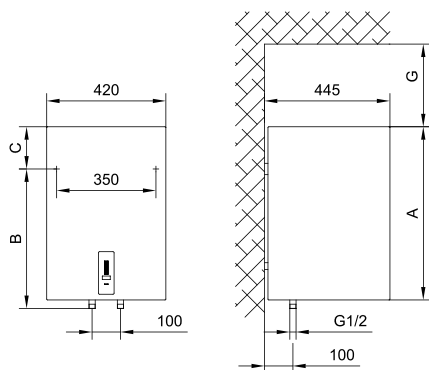

	A	B	C	G
OTGS 30 E5	510	310	235	180
OTGS 50 E5	690	470	250	260
OTGS 80 E5	950	735	245	360
OTGS 100 E5	1125	900	255	510
OTGS 120 E5	1300	900	430	510

Přípojné a montážní míry ohřívачe [mm]

Obr. 1: Svislá instalace na stěnu

PŘIPOJENÍ NA VODOVODNÍ SÍŤ

Přívod a odvod vody jsou na potrubí ohřívачe barevně označeny. Přívod studené vody je označen modrou barvou, odvod teplé vody červenou barvou.

Ohřívач je možné připojit na vodovodní síť dvěma způsoby. Uzavřený, tlakový systém připojení umožňuje odběr vody na více odběrných místech. Otevřený, netlakový systém umožňuje odběr vody jen na jednom odběrném místě. Vzhledem k vybranému systému připojení musíte zabudovat také vhodné míchací baterie.

U uzavřeného, tlakového systému připojení (obr. 2) je na odběrných místech potřeba použít tlakové míchací baterie. Z důvodu bezpečnosti provozu je nutné na přívodní potrubí nainstalovat bezpečnostní ventil nebo bezpečnostní zařízení, které zabraňuje zvýšení tlaku v kotli o více než 0,1 MPa (1 bar) nad jmenovitým. Výstupní otvor na bezpečnostním ventilu musí mít výstup na atmosferický tlak. Při ohřívání vody v ohřívачi se tlak vody v kotli zvyšuje až k hranici, která je nastavena na bezpečnostním ventilu. Vzhledem k tomu, že je zabráněno vracení se vody zpátky do vodovodní sítě, může dojít k ukapávání vody z odtokového otvoru bezpečnostního ventilu. Kapající vodu můžete odvést do kanalizace přes zachycující nástavec, který namontujete pod bezpečnostním ventilem. Výpustné potrubí, umístěné pod výstupem bezpečnostního ventilu, musí být umístěno směrem přímo dolů a v prostředí, kde nemrzne.

Abyste se vyhlí kapání vody z bezpečnostního ventilu, nainstalujte na přívodní potrubí ohřívачe expanzní nádobu o objemu nejméně 5 % objemu ohřívачe.

Ke správnému fungování bezpečnostního ventilu je potřeba pravidelně provádět kontroly za účelem odstranění vodního kamene, zkontroluje se také, zda-li bezpečnostní ventil není blokováán. Při kontrole musíte pohybem páčky nebo odšroubováním matice ventilu (v závislosti na typu ventilu) otevřít výstup bezpečnostního ventilu. Přitom musí skrze výstupní otvor ventilu vytéct voda, což je

znak, že je ventil nezávadný.

U otevřeného, netlakového systému (obr. 3) je potřeba při vstupu vody do ohřívače umístit nevratný ventil, zabráňující vytékání vody z kotle, pokud v síti dojde voda. U tohoto systému připojení je dovoleno použít pouze průtokové míchací baterie. V ohřivači se kvůli ohřívání objem vody zvětšuje, to zapříčiňuje kapání vody z potrubí míchací baterie. Silným utahováním rukojeti na míchací baterii nelze zabránit kapání vody, můžete však baterii poškodit.

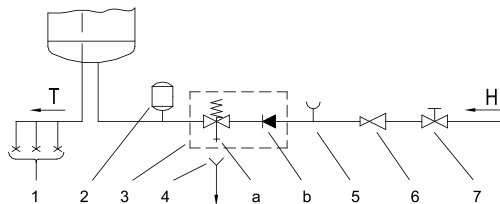

Obr. 2: Uzavřený (tlakový) systém

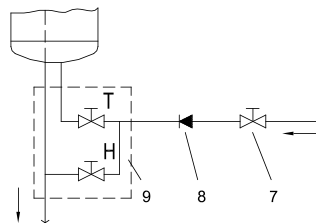

Obr. 3: Otevřený (netlakový) systém

LEGENDA:

- 1 - Tlakové míchací baterie
- 2 - Expanzní nádoba
- 3 - Bezpečnostní ventil
 - a - zkušební ventil
 - b - nevratný ventil
- 4 - Nálevka s napojením na odtok
- 5 - Zkušební nástavec

- 6 - Redukční ventil tlaku
- 7 - Uzavírací ventil
- 8 - Nevratný ventil
- 9 - Průtoková míchací baterie

- H - Studená voda
- T - Teplá voda

Mezi ohřivač vody a bezpečnostní ventil není dovoleno umístit uzavírací ventil, tím bychom omezili funkci tlakového zabezpečení ohřivače!

Ohřivač je možné připojit na domácí vodovodní síť bez redukčního ventilu, pokud je tlak v síti nižší než jmenovitý tlak. Pokud tlak v síti přesahuje jmenovitý tlak, je nutné nainstalovat redukční ventil.

Před elektrickým zapojením ohřivače je potřeba ohřivač nejprve naplnit vodou! Při prvním plnění otevřete páčku teplé vody na míchací baterii. Ohřivač je naplněn, když voda přiteče skrze výpust míchací baterie.

PŘIPOJENÍ NA ELEKTRICKOU SÍŤ

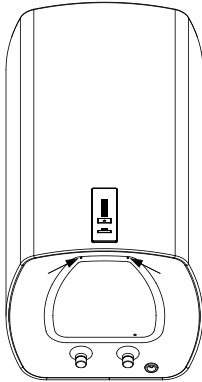

Před zapojením do elektrické sítě je do ohřivače potřeba nainstalovat napájecí šňůru minimálního průřezu alespoň $1,5 \text{ mm}^2$ (H05VV-F 3G $1,5 \text{ mm}^2$), proto je nutné odstranit ochranný kryt. Příprava na oddělení všech pólů musí být vestavěna v elektrické instalaci v souladu s národními instalačními předpisy.

Obr. 4: Odstrnění ochranného krytu

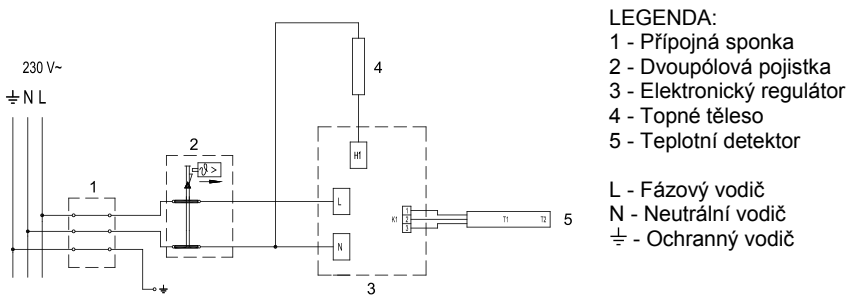

Obr. 5: Schéma elektrického připojení

UPOZORNĚNÍ: Před každým zásahem do interiéru ohřivače je nutné ohřivač odpojit z elektrické sítě. Zásah může provést pouze vyškolený odborník!

POUŽITÍ OHŘÍVAČE

Po připojení na vodovodní a elektrickou síť je ohřivač připraven k použití. Při připojení na napájecí napětí ohřivač přejde od stavu připravenosti. Ve stavu připravenosti ohřivač udržuje teplotu vody na 10 °C.



LEGENDA:

- 1 - ukazatel nastavené/skutečné teploty vody v ohřivači, signalizace závad
- 2 - tlačítko On/Off, nastavení teploty
- 3 - indikace fungování "SMART" režimu
- 4 - tlačítko pro zapnutí/vypnutí "SMART" režimu

Obr. 6: Ovládací panel

Ohřivač je vybaven elektronickým regulátorem "**EcoSmart**", který umožňuje nastavení teploty vody, znázornění teploty vody, diagnostiku závad a fungování v chytrém režimu, se kterým snížíte spotřebu elektrické energie.

Zapnutí / vypnutí ohřivače

Ohřivač vody zapnete delším stisknutím (3 s) tlačítka 2.

Dalším delším stisknutím (3 s) tlačítka 2 ohřivač přejde do stavu připravenosti.

Fungování ohřivače – ruční nastavení

Teplotu nastavujte stisknutím tlačítka 2 na požadovanou teplotu (přednastavená teplota je 57 °C).

* - Ochrana proti zmrznutí, teplota přibližně 10 °C.

☞ - Teplota vody přibližně 35 °C.

eco - Teplota vody přibližně 57 °C.

☺☺☺ - Teplota vody přibližně 75 °C.









Když dosáhnete maximální hranice "☺☺☺", se s následujícím stisknutím tlačítka 2 vrátíte na začátek "*". Doporučujeme nastavení na pozici "eco". Toto nastavení je nejúspornější; teplota vody bude přibližně 57 °C, vylučování vodního kamene a teplotní ztráty budou menší než při nastavení na vyšší teplotu. Teplotu vody v

ohřivači znázorňuje schéma .

Pokud máte v plánu ohřivač delší dobu nepoužívat, zajistěte jeho obsah před zmrznutím tím způsobem, že nastavíte teplotu na pozici "✱". Při tomto nastavení bude ohřivač udržovat teplotu vody přibližně na 10 °C.

Fungování ohřivače v režimu "EcoSmart"

Tento režim je vhodný především v případě, pokud máte ustálené návyky, co se týká spotřeby teplé vody (např. sprchování každý den přibližně ve stejnou hodinu). Pro fungování ohřivače v "EcoSmart" režimu je potřeba zapnout nahrávání. V čase nahrávání si elektronický regulátor zapamatuje vaše návyky, které následně použije při ohřívání vody po konci nahrávání. Nahrávání trvá 7 dní. Fungování v režimu "EcoSmart" sníží spotřebu elektrické energie.

- Stiskem tlačítka  začnete s nahráváním vašich návyků. V době nahrávání bliká zelená kontrolní dioda . Když nahrávání po 7 dnech skončí, zaznamenaný režim se automaticky zapne. V době činnosti ohřivače v režimu "EcoSmart" svítí zelená kontrolní dioda .
- Opakovaným stisknutím tlačítka  vypnete nahrávání a fungování režimu "EcoSmart". Ohřivač se vrátí do základního režimu fungování. Vodu ohřívá s ohledem na nastavenou teplotu.
- Opakované zapnutí "EcoSmart" funkce je možné stisknutím tlačítka . Pokud byl již nahrán režim činnosti (nahrávání nebylo přerušeno), zapne se. Svítí zelená kontrolní dioda . Pokud bylo nahrávání přerušeno, začne se nové 7 denní nahrávání. Bliká zelená kontrolní dioda .
- V případě, že má elektronický regulátor uložen režim fungování a návyky při spotřebě teplé vody se změnil, je potřeba začít s novým nahráváním. Znovu nahrávat začnete s delším stisknutím tlačítka . Nahrávání trvá dalších 7 dní.

Funkce antilegionela

Pokud se voda v ohřivači během 14-ti dní neohřeje na teplotu 65 °C, zapne se funkce antilegionela, která vodu v ohřivači sehřeje na 70 °C a udržuje ji při této teplotě 120 minut.

Indikace závad

V případě závady začnou na displeji blikat kontrolní diody.

Závada	Popis závady	Signalizace	Řešení
E1	Závada teplotního čidla	Opakující se 2x rychlé bliknutí kontrolní diody na displeji.	Kontaktujte servisní službu (ohřivač nefunguje).
E5	Přehřívání (teplota > 90 °C)	Opakující se 3x rychlé bliknutí kontrolní diody na displeji.	Závada se automaticky odstraní, když se teplota sníží pod nastavenou hodnotu. Pokud se závada opakuje, kontaktujte servisní službu.

Závada	Popis závady	Signalizace	Řešení
E44	Suché zapnutí	Opakující se 4x rychlé bliknutí kontrolní diody na displeji	Ohříváč naplňte vodou. Závada se odstraní vypnutím ohříváče, resp. třísekundovým stisknutím tlačítka.

Vyprázdnění ohříváče

Při odpojení ohříváče z elektrické sítě je nutné z něj vypustit vodu (hrozí její zmrznutí). Voda z ohříváče se vyprázdní skrze přívodní potrubí ohříváče. Za tím účelem se při instalaci doporučuje umístit mezi bezpečnostní ventil a přívodní potrubí speciální T-člen s výpustným ventilem. Před vypouštěním je potřeba ohříváč vypnout z elektrické sítě, otevřít páčku teplé vody na připojené míchací baterii a vypustit teplou vodu. Když se voda v ohříváči ochladí, zavře se ventil přívodu studené vody a odmotá se pohyblivé potrubí na přívodu teplé vody do ohříváče. Nyní můžete ohříváč vyprázdnit přes výpustný ventil na přítokovém potrubí. Po vyprázdnění vody přítokovým potrubím zůstane v ohříváči menší množství vody. Při následném plnění ohříváče vodou je doporučeno otevřít páčku teplé vody na míchací baterii a nechat vodu téct alespoň 2 minuty skrze výpustné potrubí míchací baterie (proud vody by měl být stejnoměrný, střední síly, tloušťky tužky).

ÚDRŽBA

Vnějšek ohříváče čistěte měkkým hadrem a neagresivními tekutými čistícími prostředky, určenými k čištění hladkých lakovaných povrchů. Nepoužívejte čistící prostředky s obsahem alkoholu a abrazivní čistící prostředky.

Pravidelnými servisními kontrolami zajistíte správný provoz a dlouhou životnost ohříváče. Záruka proti korozi kotle je platná pouze v případě, pokud jsou prováděny pravidelné předepsané kontroly opotřebením ochranné anody. Doba mezi pravidelnými revizemi nesmí být delší než je uvedeno v záručním listu. Kontroly musí být prováděny autorizovaným servisem, který Vám kontrolu eviduje v záručním listu výrobku. Při revizi se zkontroluje opotřebením ochranné anody a podle potřeby se odstraní vodní kamen, který se, v závislosti na kvalitě, množství a teplotě spotřebované vody, usadí uvnitř ohříváče. Zákaznický servis Vám po revizi ohříváče, s ohledem na jeho stav, také doporučí datum příští kontroly.

Prosíme, abyste případné poruchy na ohříváči neopravovali sami, ale informovali o nich nejbližší autorizovanou servisní službu.

TECHNICKÉ VLASTNOSTI PŘÍSTROJE

Typ		OTGS 30 E5	OTGS 50 E5	OTGS 80 E5	OTGS 100 E5	OTGS 120 E5
Určený profil zatížení		S	M	M	L	L
Třída energetické účinnosti ¹⁾		B	B	B	C	C
Energetická účinnost při ohřívání vody (η_{wh}) ¹⁾	[%]	37,2	40	39,6	40	40
Roční spotřeba elektrické energie ¹⁾	[kWh]	496	1282	1296	2480	2554
Denní spotřeba elektrické energie ²⁾	[kWh]	2,864	6,870	6,956	13,003	13,214
Nastavení teploty termostatu		"eco"				
Hodnota "smart" ³⁾		1	1	1	1	1
Týdenní spotřeba elektrické energie s chytrým zacházením	[kWh]	13,055	24,198	25,564	49,740	51,611
Týdenní spotřeba elektrické energie bez chytrého zacházení	[kWh]	16,215	28,501	30,049	57,832	58,689
Objem	[l]	29,1	49,1	78,8	98,1	118,9
Množství smíchané vody při 40 °C V40 ²⁾	[l]	-	68	121	142	177
Jmenovitý tlak	[MPa (bar)]	0,6 (6) / 0,9 (9) / 1,0 (10)				
Váha / naplněno vodou	[kg]	19/49	24/74	31/111	36/136	41/161
Antikorozní ochrana kotle Emajlováno / Mg anoda		• / •	• / •	• / •	• / •	• / •
Ochrana proti přehřívání		•	•	•	•	•
Ochrana protu suchému zapnutí		•	•	•	•	•
Přípojové napětí	[W]	2000				
Napětí	[V~]	230				
Třída ochrany		I				
Stupeň ochrany		IP24				
Doba ohřívání z 10 °C na 65 °C	[h]	0 ⁵⁹	1 ³⁸	2 ³⁷	3 ¹⁶	3 ⁵⁵
Rozměry krytu	[mm]	480x490 x630	480x490 x810	480x490 x1070	480x490 x1245	480x490 x1420

1) Ustanovení komise EU 812/2013; EN 50440

2) EN 50440

3) Podatky o energetické účinnosti a spotřebě energie platí pouze při zapnutém chytrém řídicím zařízení.

PONECHÁVÁME SI PRÁVO NA ZMĚNY, KTERÉ NEMAJÍ VLIV NA FUNGOVÁNÍ PŘÍSTROJE.

Návod k obsluze je k dispozici také na našich internetových stránkách
<http://www.gorenje.com>.

WARNINGS

- ⚠ The appliance may be used by children older than 8 years old, elderly persons and persons with physical, sensory or mental disabilities or lacking experience and knowledge, if they are under supervision or taught about safe use of the appliance and if they are aware of the potential dangers.
- ⚠ Children should not play with the appliance.
- ⚠ Children should not clean or perform maintenance on the appliance without supervision.
- ⚠ Installation should be carried out in accordance with the valid regulations and according to the instructions of the manufacturer and by qualified staff.
- ⚠ In a closed, pressurised system of installation, it is obligatory to install a safety valve on the inlet pipe with a rated pressure of 0.6 MPa (6 bar), 0.9 MPa (9 bar) or 1.0 MPa (10 bar) (see the label), which prevents the elevation of pressure in the boiler by more than 0.1 MPa (1 bar) above the rated pressure.
- ⚠ Water may drip from the outlet opening of the safety valve, so the outlet opening should be set to atmospheric pressure.
- ⚠ The outlet of the safety valve should be installed facing downwards and in a non-freezing area.
- ⚠ To ensure proper functioning of the safety valve, the user should perform regular controls to remove limescale and make sure the safety valve is not blocked.
- ⚠ Do not install a stop valve between the water heater and the safety valve, because it will impair the pressure protection of the heater!
- ⚠ Before connecting it to the power supply, the water heater must be filled with water!
- ⚠ The heater is equipped with an additional thermal cut-off for protection in case of failure of the operating thermostat. In this case, however, the temperature of the water in the heater can reach up to 130 °C according to the safety standards. During the water supply installation, the possibility of temperature overloads should be taken into account.
- ⚠ If the heater is to be disconnected from the power supply,

please drain any water from the heater to prevent freezing.

⚠ Water from the heater is drained through the inlet pipe of the tank. For this purpose, a special fitting (T-fitting) with an outlet valve must be mounted between the safety valve and the inlet pipe.

⚠ Please do not try to fix any defects of the water heater on your own. Call the nearest authorised service provider.



Our products incorporate components that are both environmentally safe and harmless to health, so they can be disassembled as easily as possible and recycled once they reach their final life stage.

Recycling of materials reduces the quantity of waste and the need for production of raw materials (e.g. metals) which requires a substantial amount of energy and causes release of harmful substances. Recycling procedures reduce the consumption of natural resources, as the waste parts made of plastic and metal can be returned to various production processes.

For more information on waste disposal, please visit your waste collection centre or the store where the product was purchased.

Dear buyer, thank you for purchasing our product.

Prior to the installation and first use of the electric water heater, please read these instructions carefully.

This water heater has been manufactured in compliance with the relevant standards and tested by the relevant authorities as indicated by the Safety Certificate and the Electromagnetic Compatibility Certificate. Its technical characteristics are indicated on the label on the bottom of the heater next to the pipes. The installation must be carried out by qualified staff. All repairs and maintenance work within the water heater, e.g. lime removal or inspection/replacement of the protective anticorrosion anode, must be carried out by an authorised maintenance service provider.

INSTALLATION

The water heater shall be installed as close as possible to the outlets. When installing the water heater in a room with a bathtub or shower, take into account the requirements defined in IEC Standard 60364-7-701 (VDE 0100, Part 701). It has to be fitted to the wall using appropriate wall screws with a minimum diameter of 8 mm. A wall with a poor load-bearing capacity must be properly reinforced where the heater will be installed. The water heater may only be fixed upon the wall vertically. To facilitate future service interventions, you are advised to install the heater in accordance with the installation measurements (see Fig. 1).

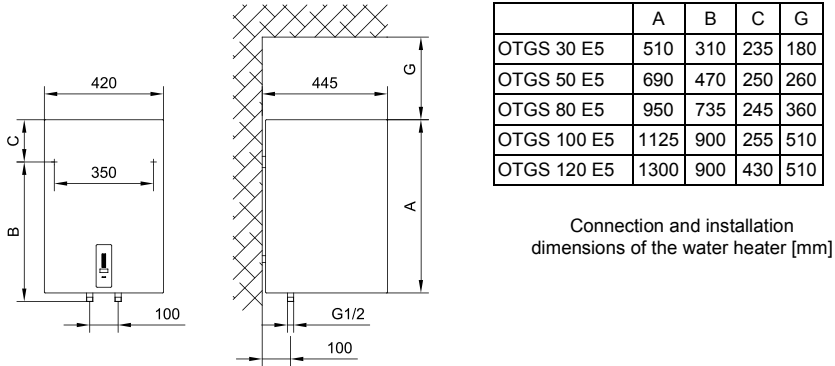

Fig. 1: Vertical installation on a wall

CONNECTION TO THE WATER SUPPLY

The water heater connections for the inlet and outlet of water are colour-coded. The inlet of cold water is marked with blue colour, while the hot water outlet is marked with red colour.

The water heater can be connected to the water supply in two ways. The closed-circuit pressure system enables several points of use, while the open-circuit gravity system enables a single point of use only. The mixer taps must also be installed in accordance with the selected installation mode.

In a closed, pressurized system (Fig. 2) pressurised mix taps should be used at the outlet points. To ensure safe operation of the heater a safety valve should be installed on the inlet pipe to prevent elevation of pressure for more than 0.1 MPa (1 bar) above the nominal pressure. The outlet opening on the safety valve must be equipped with an outlet for atmospheric pressure. The heating of water in the heater causes the pressure in the tank to increase to the level set by the safety valve. As the water cannot return to the water supply system, this can result in dripping from the outlet of the safety valve. The drip can be piped to the drain by installing a catching unit just below the safety valve. The drain installed below the safety valve outlet must be piped down vertically and placed in an environment that is free from the onset of freezing conditions.

To avoid water dripping from the safety valve, an expansion tank should be installed on the inlet pipe of the heater with the capacity of at least 5 % of the heater volume. To ensure proper operation of the safety valve, periodical inspections must be carried out to remove limescale and make sure the safety valve is not blocked.

To check the valve, open the outlet of the safety valve by turning the handle or unscrewing the nut of the valve (depending on the type of the valve). The valve is operating properly if the water comes out of the nozzle when the outlet is open.

An open-circuit, non-pressurised system (Fig. 3) requires the installation of a non-return valve at the water inlet to prevent water draining out from the tank in the event

of the water supply running dry. This installation mode requires the use of an instantaneous mixing tap.

As the heating of water expands its volume, this causes the tap to drip. The dripping cannot be stopped by tightening it further; on the contrary, the tightening can only damage the tap.

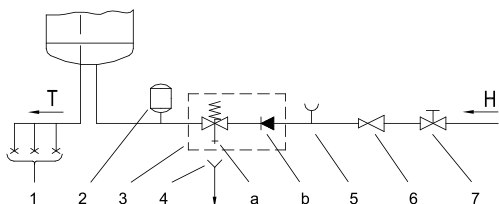

Fig. 2: Closed (pressure) system

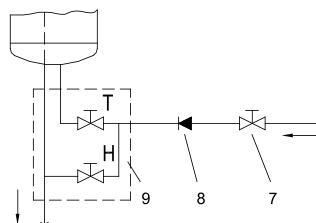

Fig. 3: Open (non-pressure) system

Legend:

- | | |
|-----------------------------------|------------------------------|
| 1 - Pressure mixer taps | 6 - Pressure reduction valve |
| 2 - Expansion tank | 7 - Closing valve |
| 3 - Safety valve | 8 - Non-return valve |
| a - Test valve | 9 - Low pressure mixer tap |
| b - Non-return valve | |
| 4 - Funnel with outlet connection | H - Cold water |
| 5 - Checking fitting | T - Hot water |

No closing valve may be built-in between the water heater and return safety valve, because with it the pressure protection would be impeded!

The heater can be connected to the domestic water supply network without a pressure-reducing valve if the pressure in the network is lower than the nominal pressure. If the pressure in the network exceeds the nominal pressure, a pressure-reducing valve must be installed.

Before connecting it to the power supply, the water heater must be filled with water. When filling the heater for the first time, the tap for the hot water on the mixing tap must be opened. When the heater is filled with water, the water starts to run through the outlet pipe of the mixing tap.

CONNECTING THE WATER HEATER TO THE POWER SUPPLY NETWORK

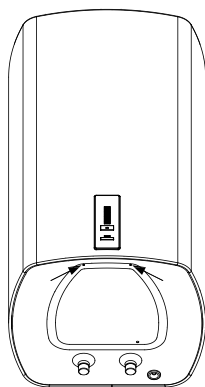

Fig. 4: Removing the protective cover

Before connecting to the power supply network, install a power supply cord in the water heater, with a min. diameter of 1.5 mm^2 (H05VV-F 3G 1.5 mm^2). To do this, the protective plate must be removed from the water heater.

In the electrical installation, please install a disconnect switch to separate all poles from the power supply network in accordance with the national regulations.

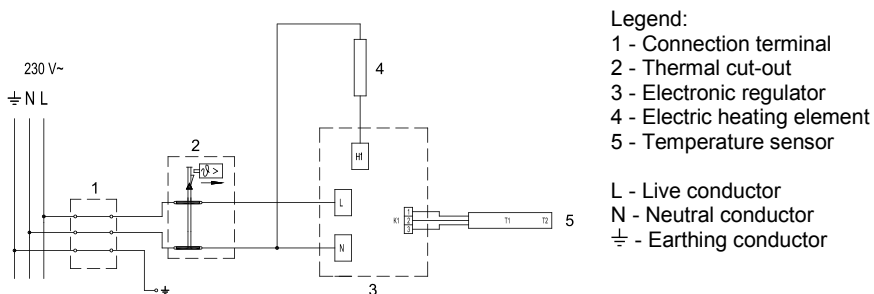

Fig. 5: Electric installation

CAUTION: Before any intervention into the interior of the water heater, disconnect it from the power supply network! This intervention may only be performed by a trained professional!

USE OF THE HEATER

After it has been connected to the water and power supply grid, the heater is ready to be used. When connected to the power supply, the heater runs in standby mode. In the standby mode, the heater maintains the water temperature of 10 °C.



Legend:

- 1 - display of the set/actual temperature of water in the heater, signalisation of errors
- 2 - On/Off button, temperature setting
- 3 - indication of the "SMART" function
- 4 - switch for the "SMART" function

Fig. 6: Control panel

The heater is equipped with the "EcoSmart" electronic regulator, which enables the setting of water temperature, error diagnostics and smart mode with which you can reduce the use of electric energy.

Switching the heater on/off

The water heater can be switched on by holding the 2 button for about 3 seconds. By holding the 2 button for about 3 seconds again, the heater goes into standby.

Operating the heater – manual setting

Temperature is set by pressing button 2 until you get the desired temperature level (preset temperature level is 57 °C).

- * - Freeze protection, temperature about 10 °C.
- ☞ - Water temperature about 35 °C.
- eco - Water temperature about 57 °C.
- }}} - Water temperature about 75 °C.

Once the maximum level "}}" is achieved, pressing the 2 button returns the temperature to the first setting "*". We recommend the "eco" setting. This setting is the most energy-efficient. The temperature of water is about 57 °C, while limescale production and heat loss will be smaller than in case of higher temperature settings.

The temperature of water in the heater is indicated on the display [1](#).

If the heater will not be used for a longer period of time, please protect its contents from freezing by setting the temperature to the "*" position. At this setting, the heater will maintain the temperature of water at about 10 °C.

Functioning of the heater in the "EcoSmart" mode

This mode is appropriate especially if you have well-established hot water consumption habits (e.g. showering every day at approximately the same time). To start the heater in the "EcoSmart" mode, you first have to start recording. During the recording time, the electronic regulator remembers your habits and takes them into account while heating the water after the recording period has ended. The recording takes place for 7 days. The "EcoSmart" mode reduces the consumption of electrical energy.

- Pressing button no. [4](#) will begin the recording of your habits. The green control light [3](#) will flash during the recording period. Once recording concludes after 7 days, the recording regime will begin running automatically. The green control light [3](#) will light up when the heater is functioning in the "EcoSmart" mode.
- By pressing [4](#) again, you can switch off the recording or the "EcoSmart" function. The heater resumes to the basic mode of operation. The water is heated to the set temperature.
- The "EcoSmart" function can be resumed by pressing button no. [4](#). If the regime has already been recorded (if the recording was not interrupted), the regime will begin running and the green control light [3](#) will light up. If the recording was interrupted, a new 7-day recording period will begin and the green control light [3](#) will again begin flashing.
- If the electronic regulator has recorded the regime but the user's hot water consumption habits have changed, a new recording period must be started. It can be started by holding button no. [4](#). The recording period lasts 7 days.



The Anti-Legionella Function

If the water in the heater does not reach 65 °C for 14 consecutive days, the anti-legionella function heats the water to 70 °C and maintains this temperature for 120 minutes.

Indication of errors

In case of error, control lights start to flash on the display [1](#).

Error	Error description	Signalization	Solution
E1	Temperature sensor error	Repeated 2x quick pulse of the control light on the display 1 .	Call service (heater out of order).

Error	Error description	Signalization	Solution
E5	Overheating (temperature > 90 °C)	Repeated 3x quick pulse of the control light on the display  .	The error is automatically deleted when the temperature drops below the set value. Should the error repeat, please call the service company.
E44	Dry start	Repeated 4x quick pulse of the control light on the display  .	Fill the heater with water. The error is deleted by switching off the heater or by holding button  for 3 seconds.

Emptying the heater

If you are planning to unplug the heater from power supply, please drain out all the water to prevent freezing. Water from the heater is drained through the inlet pipe of the heater. For this purpose it is advisable to install a T- element with an outlet valve between the inlet pipe and safety valve. Before draining, please unplug the heater from the power supply, open the warm water handle on the mixing tap and drain the warm water. When the water in the heater is cooled, close the flow of cold water into the heater and unscrew the flexible pipe on the warm water outlet. The heater can now be drained through the outlet valve on the inlet pipe. After draining the water through the inlet pipe, a small quantity of water remains in the heater. When refilling the heater with water it is recommended to open the warm water tap on the mixing tap and let the water run for at least two minutes through the outlet pipe (the water stream should be steady, medium strength, about as thick as a pencil).

MAINTENANCE

Clean the exterior of the heater using a soft cloth and mild detergent intended for cleaning smooth varnished surfaces. Do not use detergents that contain alcohol or abrasives. With regular service inspections you will ensure faultless functioning and long life of the heater. Tank corrosion warranty applies only if all the prescribed regular inspections of the protective anode wear have been made. The period between regular inspections should not be longer than stated in the warranty certificate. Inspections should be carried out by authorised service providers that will record each inspection on the warranty statement of the product. Upon inspection the service provider will inspect the amount of wear on the anti-corrosion anode and, if necessary, clean the limescale that accumulates depending on the quality, quantity and temperature of the water inside the heater. The service provider will also recommend the date for the next inspection depending on the condition of the heater.

Please do not attempt to fix any defects of the heater by yourself. Call the nearest authorised service company.

TECHNICAL PROPERTIES OF THE APPLIANCE

Type		OTGS 30 E5	OTGS 50 E5	OTGS 80 E5	OTGS 100 E5	OTGS 120 E5
Declared load profile		S	M	M	L	L
Energy efficiency class ¹⁾		B	B	B	C	C
Water heating energy efficiency (η_{wh}) ¹⁾	[%]	37,2	40	39,6	40	40
Annual electricity consumption ¹⁾	[kWh]	496	1282	1296	2480	2554
Daily electricity consumption ²⁾	[kWh]	2,864	6,870	6,956	13,003	13,214
Thermostat temperature settings		"eco"				
Value of "smart" ³⁾		1	1	1	1	1
Weekly electricity consumption with smart control	[kWh]	13,055	24,198	25,564	49,740	51,611
Weekly electricity consumption without smart control	[kWh]	16,215	28,501	30,049	57,832	58,689
Volume	[l]	29,1	49,1	78,8	98,1	118,9
Quantity of mixed water at 40 °C V40 ²⁾	[l]	-	68	121	142	177
Rated pressure	[MPa (bar)]	0,6 (6) / 0,9 (9) / 1,0 (10)				
Weight / Filled with water	[kg]	19/49	24/74	31/111	36/136	41/161
Anti-corrosion of tank enamelled / Mg Anode		• / •	• / •	• / •	• / •	• / •
Overheating protection		•	•	•	•	•
Dry start protection		•	•	•	•	•
Power of electrical heater	[W]	2000				
Voltage	[V~]	230				
Protection class		I				
Degree of protection		IP24				
Heating time from 10 °C to 65 °C	[h]	0 ⁵⁹	1 ³⁸	2 ³⁷	3 ¹⁶	3 ⁵⁵
Packaging dimensions	[mm]	480x490 x630	480x490 x810	480x490 x1070	480x490 x1245	480x490 x1420

1) EU Regulation 812/2013; EN 50440

2) EN 50440

3) Information on water heating energy efficiency and annual electricity consumption relate to enabled smart control settings only.

WE RESERVE THE RIGHT TO MAKE CHANGES THAT DO NOT IMPAIR THE FUNCTIONALITY OF THE DEVICE.

The user manual can also be found at our website <http://www.gorenje.com> .

FIGYELEM

⚠ A készüléket 8 éven aluli gyerekek, csökkent fizikai, érzékszervi vagy szellemi képességű, valamint hiányos tapasztalattal vagy tudással rendelkező személyek kizárólag felügyelettel használhatják, illetve amennyiben megfelelő ismeretekkel rendelkeznek a készülék biztonságos használatáról és az esetleges veszélyekről.

⚠ Gyermek ne játsszanak a készülékkel.

⚠ Gyermek ne végezzenek tisztítási és karbantartási műveleteket felügyelet nélkül.

⚠ A készülék telepítését szakembernek kell elvégeznie az érvényben lévő előírásokkal összhangban és a gyártó utasítása szerint.

⚠ A bojler hidegvíz-vezetékére kötelező a 0,6 MPa (6 bár), 0,9 MPa (9 bár) vagy 1,0 MPa (10 bár) névleges víznyomásra alkalmas biztonsági szelep beépítése (lásd a készülék adattáblázatát), amely megakadályozza, hogy a bojlerben a megengedettnél 0,1 MPa-lal (1 bárral) magasabb nyomás lépjen fel.

⚠ A biztonsági szelep nyílásából víz csöpöghet, ezért nyitva kell hagyni a légtér felé.

⚠ A biztonsági szelep kifolyócsöve függőlegesen lefelé és fagymentes helyre kerüljön.

⚠ A biztonsági szelep megfelelő működése érdekében rendszeres ellenőrzést kell végezni, amely során eltávolítjuk a vízkövet és ellenőrizzük a szelep működőképességét.

⚠ A bojler és a biztonsági szelep közé elzáró szelepet nem szabad beszerezni, mivel ezzel megakadályozza a bojler nyomásvédelmét!

⚠ Elektromos csatlakozás előtt a bojler fel kell tölteni vízzel!

⚠ Arra az esetre, ha a hőfokszabályozó meghibásodna, a bojler egy másodlagos hőkorlátozóval van ellátva. A hőfokszabályozó meghibásodása esetén a bojlerben lévő víz hőmérséklete a biztonsági előírásokkal összhangban elérheti a 130 °C-t. A vízvezeték kialakításánál ezért figyelembe kell venni az említett hőmérsékleti túlterhelés veszélyét.

⚠ Amennyiben a bojler lekapcsolja az áramról, fagyveszély esetén azt ki kell üríteni.

⚠ A bojlerből a vizet a hidegvízvezetéken kell kiengedni. Erre a célra javasolt a biztonsági szelep és a hidegvízvezeték közé egy T-idom beépítése leeresztő szeleppel.

⚠ Kérjük, hogy a meghibásodott bojler ne javítsa egyedül, hanem értesítse a legközelebbi meghatalmazott szervizszolgálatot.



Termékeink a környezetre és az egészségre ártalmatlan alkotóelemekből készülnek és úgy vannak összeállítva, hogy élettartamuk végén minél egyszerűbben lehessen őket szétbontani és újrahasznosítani.

Az anyagok újrahasznosításával csökkentjük a hulladék mennyiségét és az alapvető nyersanyagok (pl. fémek) iránti igényt, melyek kitermelése

hatalmas energiát követel és károsanyag-kibocsátást eredményez. Az újrahasznosítási eljárásokkal csökkenteni tudjuk a természeti források felhasználásának hatékonyságát, hiszen a műanyag- és fém hulladékok újra visszakerülnek a különböző gyártási folyamatokba.

A hulladékok elhelyezésének rendszeréről szóló további információért keresse fel a helyi hulladéklerakó központot, vagy a kereskedőt, akitől a terméket vásárolta.

Tisztelt Vevő, köszönjük, hogy a mi termékünket választotta.

A BOJLER BEÉPÍTÉSE ÉS HASZNÁLATA ELŐTT KÉRJÜK, GONDOSAN OLVASSA EL A HASZNÁLATI ÚTMUTATÓT.

A bojler az érvényben lévő szabványokkal összhangban készült és hivatalosan tesztelt, valamint biztonsági és elektromágneses összeférhetőségre vonatkozó tanúsítvánnyal rendelkezik. A bojler alapvető műszaki jellemzőit a bojler aljára, a bekötőcsövek közelében elhelyezett adattáblázat tartalmazza. A bojler víz- és elektromos hálózatra való csatlakoztatását kizárólag szakképzett személy végezheti el. A bojler belsejében történő javításokat, a vízköeltávolítást, valamint a korrózióvédelmet szolgáló aktív anód ellenőrzését vagy cseréjét kizárólag meghatalmazott szervizszolgálat végezheti.

BEÉPÍTÉS

A bojleret lehetőleg a melegvíz-használati helyek közelébe telepítse. Amennyiben a készüléket fürdőkáddal vagy zuhanyzóval egy helyiségbe szereli be, kötelezően figyelembe kell venni az IEC 60364-7-701 (VDE 0100, Teil 701) szabványok előírásait. A falra minimum 8 mm-es csavarral kell rögzíteni. Gyengébb falak esetén a rögzítés helye megfelelő erősítést igényel. A bojleret a falra kizárólag függőlegesen lehet felszerelni.

Estleges későbbi szervizbeavatkozások miatt javasoljuk, hogy a bojleret a szerelési méretekkel összhangban szerelje fel. (lsd.1. ábra).

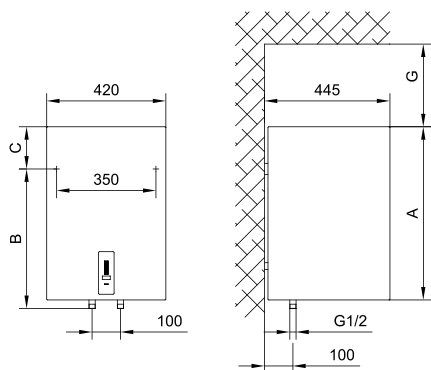

	A	B	C	G
OTGS 30 E5	510	310	235	180
OTGS 50 E5	690	470	250	260
OTGS 80 E5	950	735	245	360
OTGS 100 E5	1125	900	255	510
OTGS 120 E5	1300	900	430	510

A bojler csatlakoztatási és felszerelési méretei [mm]

1. ábra: Független felszerelés a falra

CSATLAKOZTATÁS A VÍZHÁLÓZATRA

A bojler csövein a hideg- és a melegvízvezetékek különböző színekkel vannak megjelölve. A hideg víz kézzel, a meleg pedig pirossal.

A bojler a vízhálózatra kétféleképpen csatlakoztatható. A zárt (nyomás alatti) rendszerű csatlakoztatás lehetővé teszi a több, a nyílt rendszerű pedig csak egy vízvételi hely kialakítását. A kiválasztott csatlakoztatási rendszertől függően megfelelő keverőcsaptelepet kell beépíteni.

A zárt (nyomás alatti) rendszerű csatlakoztatás esetén (2. ábra) a vízvételi helyeken keverőcsaptelepet kell beépíteni. A bojler biztonságos működése érdekében a hidegvízvezetékre biztonsági szelepet vagy együttest kell beépíteni, amely megakadályozza, hogy a bojlerben a megengedettnél 0,1 MPa-lal (1 bárral) magasabb nyomás lépjen fel. A biztonsági szelepen lévő kifolyócsőnek rendelkeznie kell kifúvócsonkkal, amelyet nyitva kell hagyni. Vízmelegítés közben a bojlerben a nyomás a biztonsági szelepből beállított határig növekedik. Mivel nem lehetséges a víz visszaáramlása a vízhálózat felé, a biztonsági szelep nyílásából víz csöpöghet. A csöpögő vizet a biztonsági szelep alá helyezett vízfelfogóval le lehet vezetni a lefolyóba. A biztonsági szelep kifolyója alá helyezett elvezető cső függőlegesen lefelé és fagymentes helyre kerüljön.

Amennyiben el akarja kerülni a biztonsági szelepből csöpögő víz miatti esetleges kellemetlenséget, a hidegvízvezetékre tágulási tartályt kell elhelyezni, amelynek térfogata a bojler legalább 5 százalékát teszi ki.

A biztonsági szelep megfelelő működése érdekében rendszeres ellenőrzést kell végezni, amely során eltávolítjuk a vízkövet és ellenőrizzük a szelep működőképességét. Ellenőrzéskor a kar elmozdításával vagy a szelep anyacsavarjának lecsavarásával (a szelep típusától függően) ki kell nyitni a biztonsági szelep kifolyóját. Ha a csövön kifolyik a víz, ez annak a jele, hogy a szelep hibátlanul működik.

Nyílt rendszer esetén (3. ábra) a hidegvízvezetékénél visszacsapó szelepet kell beépíteni, amely vízszünet esetén megakadályozza a víz kifolyását. Ennél a

rendszernél csak átfolyó keverő csaptelepet lehet beépíteni. Bojlerben melegítéssel a víz térfogata megnövekedik, ez pedig csöpögést okozhat a keverőcsaptelep csövéből. A csaptelepkar erős meghúzásával a csöpögést nem lehet megakadályozni, inkább csak a csaptelep rongálódik meg.

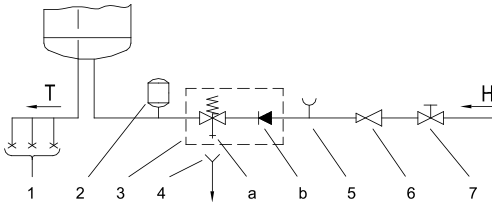

2. ábra: Zárt (nyomás alatti) rendszer

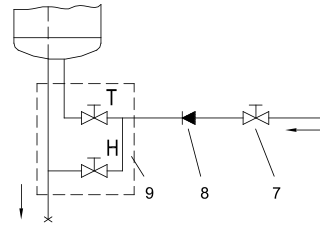

3. ábra: Nyílt (nyomás nélküli) rendszer

KELLÉKEK:

- | | |
|---|--|
| 1 - Keverőcsaptelep (nyomás alatti) | 6 - Nyomáscsökkentő (redukciós) szelep |
| 2 - Tágulási tartály | 7 - Elzáró szelep |
| 3 - Biztonsági szelep | 8 - Visszacsapó szelep |
| a - Ellenőrző szelep | 9 - Átfolyó keverőcsaptelep |
| b - Visszacsapó szelep | |
| 4 - Tölcsér kifolyóra való csatlakozással | H - Hideg víz |
| 5 - Ellenőrző szerelvény | T - Meleg víz |

A bojler és a biztonsági szelep közé tilos az elzáró szelep beépítése, mert ezzel megakadályozza a bojler nyomásvédelmét!

Amennyiben a vízhálózat nyomása a névlegesnél alacsonyabb, a bojler a ház vízvezetékrendszerére nyomáscsökkentő (redukciós) szelep nélkül is rá lehet kapcsolni. Ha viszont a hálózat nyomása meghaladja a névlegeset, kötelező a nyomáscsökkentő (redukciós) szelep beépítése.

Elektromos csatlakozás előtt a bojler fel kell tölteni vízzel! Az első feltöltésnél a keverőcsaptelepen nyissa fel a melegvízcsapot. A szerelvényt hagyja addig nyitva, amíg a bojler meg nem telik és a keverőcsaptelep kifolyócsövén el nem kezd folyni a víz.

ELEKTROMOS HÁLÓZATRA VALÓ CSATLAKOZTATÁS

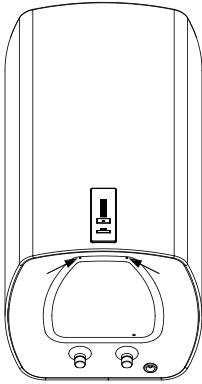

4. ábra: A védőfedél eltávolítása

Az elektromos hálózatra való csatlakoztatás előtt a bojlerbe egy, legalább $1,5 \text{ mm}^2$ (H05VV-F 3G $1,5 \text{ mm}^2$) átmérőjű villanszerelési vezetékert kell beszerezni, ezért először el kell távolítani a védőfedelelet.

A pólusok hálózattól való elválasztásához szükséges készüléket az elektromos rendszerbe a beszerelésre vonatkozó nemzeti előírásoknak megfelelően kell beépíteni.

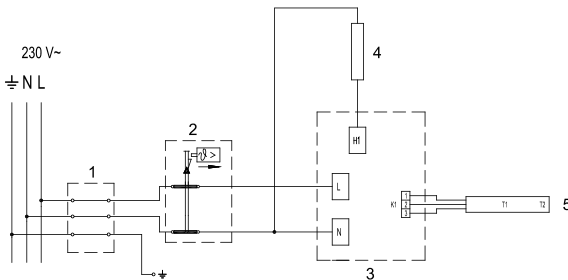

KELLÉKEK:

- 1 - Csatlakozó kapocs
- 2 - Bimetál biztosíték
- 3 - Elektromos szabályzó
- 4 - Fűtőtest
- 5 - Hőfokérzékelő

L - Fázisvezető
 N - Semleges (nulla) vezető
 ≡ - Védővezető

5. ábra: Elektromos bekötés vázlata

FIGYELEM: A bojler belsejébe történő beavatkozás előtt a készüléket feltétlenül le kell kapcsolni az elektromos hálózatról! A beavatkozást kizárólag szakképzett személy végezheti!

A BOJLER HASZNÁLATA

A víz- és elektromos hálózatra való csatlakoztatása után a bojler készen áll a használatra. Az áramellátásra való csatlakoztatáskor a bojler készenléti állapotba kapcsol. Ebben az állapotban a víz hőmérsékletét 10 °C-on tartja.



KELLÉKEK:

- 1 - a tényleges/beállított vízhőmérséklet kijelzője, hibajelzés
- 2 - On/Off gomb, hőmérséklet beállítása
- 3 - a „SMART” funkció működésének jelzője
- 4 - gomb a „SMART” funkció be-/kikapcsolására

6. ábra: Vezérlőpult

A bojler „EcoSmart” elektromos szabályzóval rendelkezik, amely lehetővé teszi a vízhőmérséklet beállítását, kimutatását, a hibadiagnosztikát és az okos módban való működést, amivel csökkentheti az energiafogyasztást.

A bojler be-/kikapcsolása

A bojler bekapcsolásához hosszabban (3 másodpercig) nyomja a [2]. gombot. Ha a [2]. gombot újból hosszabb ideig (3 másodpercig) nyomja, a bojler átkapcsol a készenléti állapotba.

A bojler működése – kézi beállítás

A hőmérsékletet úgy állítjuk be, hogy a [2]. gombot addig nyomjuk, míg el nem érjük a kívánt hőmérsékletet (az előállított hőmérséklet 57 °C)

- * - Fagy elleni védelem, a hőmérséklet kb. 10 °C.
- ☞ - Vízhőmérséklet kb. 35 °C.
- eco - Vízhőmérséklet kb. 57 °C.
-))) - Vízhőmérséklet kb. 75 °C.

Amikor eléri a maximális szintet ")))", a [2]. gomb következő megnyomásával visszakerül a kezdeti állapotba "*". Javasoljuk az „eco” pozíció beállítását, ami a leggazdaságosabb; ebben a pozícióban a vízhőmérséklete kb. 57 °C, a vízkő

kibocsátása és a hőveszteség pedig sokkal kisebb, mint a magasabb hőmérsékletre történő beállításnál. A vízhőmérsékletet a bojlerban az [1]-es jelző mutatja. Amennyiben a bojler hosszabb ideig nem használja, a tartalmát a fagyástól úgy védi meg, hogy a hőmérsékletet a "*" pozícióba állítja. Így a készülék a vízhőmérsékletet kb. 10 °C -on tartja.

A bojler működése „EcoSmart” módban

Ez a mód főleg akkor jó, ha viszonylag állandó melegvíz-fogyasztási szokásai vannak (például: zuhanyzás minden nap körülbelül ugyanabban az időpontban). A bojler működéséhez „EcoSmart” módszerben el kell indítani a felvétel funkciót. A felvétel közben az elektromos hőszabályzó megjegyzi az Ön szokásait, amelyeket később a vízmelegítésnél figyelembe vesz. A felvétel 7 napig tart. Az „EcoSmart” működési módszer csökkenti az energiafogyasztást.

- A [4]-es gomb megnyomásával elindítja a felvétel funkciót. A felvétel készítése alatt a [3]-as számú zöld lámpa villog. A felvételt készítés 7 napig tart, utána a rögzített mód automatikusan elindul. A bojler „EcoSmart” módban való működése alatt a [3]-as számú zöld lámpa világít.
- A [4]-es gomb újbóli megnyomásával kikapcsolja a felvételt vagy az „EcoSmart” módszer működését. A bojler visszakapcsol az alap működési módba. A vizet a beállított hőmérséklet szerint melegíti.
- Az „EcoSmart” módot úgy kapcsoljuk be ismét, hogy megnyomjuk a [4]-es gombot. Ha a működési mód már rögzítésre került (a felvétel nem lett félbeszakítva), elindul az „EcoSmart” mód. A művelet alatt a [3]-as zöld lámpa világít. Amennyiben a művelet félbe volt szakítva, elkezdődik egy új, 7 napos felvétel. A művelet alatt a [3]-as zöld lámpa villog.
- Amennyiben az elektromos hőszabályzó már rögzítette a vízfogyasztási szokásokat és azok közben megváltoznak, új felvételt kell indítani. Ezt úgy teheti meg, hogy hosszabb ideig nyomja a [4]-es gombot. A felvétel ismét 7 napig tart.

Antilegionella funkció

Ha víz hőmérséklete a bojlerben 14 napon belül nem éri el a 65 °C-t, bekapcsolódik az antilegionella funkció és a vizet 70 °C-ra melegíti fel, majd ezt a hőmérsékletet 120 percig fenntartja.

Hibakijelzés

Hiba esetén a jelzőn a lámpák elkezdnek villogni.

Hiba	A hiba leírása	Jelzés	Megoldás
E1	Hiba a hőérzékelőn	Az ellenőrző lámpák 2x gyors, ismétlődő villanása a kijelzőn.	Hívja a szervizt (a bojler nem működik).

Hiba	A hiba leírása	Jelzés	Megoldás
E5	Túlmelegedés (hőmérséklet > 90 °C)	Az ellenőrző lámpák 3x gyors, ismétlődő villanása a kijelzőn.	Ahogy a hőmérséklet a beállított alá csökken, a hiba automatikusan kitérül. Amennyiben a hiba megismétlődne, hívja a szervizt.
E44	Száraz bekapcsolás	Az ellenőrző lámpák 4x gyors, ismétlődő villanása a kijelzőn.	A bojlerrel töltsé fel vízzel. Ha a bojlerrel kikapcsolja, ill. 3 másodpercig nyomja a gombot, a hiba automatikusan kitérül.

A bojler üritése

Ha a bojlerrel lekapcsolja az áramról, fagyveszély esetén a vizet ki kell üríteni. A bojlerből a vizet a hidegvízvezetéken kell kiengedni. Erre a célra javasolt a biztonsági szelep és a hidegvízvezeték közé egy T-idom beépítése leeresztő szeleppel. Ürítés előtt a bojlerrel le kell kapcsolni az áramról, kinyitni a keverőcsaptelepen lévő melegvízcsapot és kieresztani a meleg vizet. Amikor a bojlerben a víz kihűl, le kell zárni a hidegvízvezeték szelepét és lecsavarni a melegvízlefolyón lévő mozgatható csövet. A bojlerrel most ki lehet üríteni a hidegvízvezeték leeresztő szelepén. A kiürítés után a bojlerben még marad kisebb mennyiségű víz. Az újbóli felöltésnél javasoljuk, hogy nyissa meg a keverőcsaptelepet úgy, hogy meleg vízre legyen állítva, és a vizet hagyja folyni legalább 2 percig (a vízszugár legyen egyenes, közepes intenzitású és ceruzavastagságú).

KARBANTARTÁS

A bojler külsejét puha ronggyal és lágy, folyékony, sima lakkozott felületekre alkalmas tisztítószerekkel kell tisztítani. Nem javasolt az alkoholt vagy abrazív anyagokat tartalmazó tisztítószerek használata.

A rendszeres szervizellenőrzés biztosítja a bojler hibátlan működését és hosszú élettartamát. A korrózió elleni garancia csak az előírt rendszeres anód-elhasználódás ellenőrzése esetében érvényes. A rendszeres ellenőrzések közti időszak nem haladhatja meg a garancialapon feltüntetett időszakot. Az ellenőrzéseket csak meghatalmazott szervizszolgálat végezheti, amely az eseményt a garancialapon is rögzíti. A vizsgálat során ellenőrzi az antikorróziós anód elhasználódását és szükség esetén eltávolítja a vízkövet, amelynek lerakódása a felhasznált víz minőségétől, mennyiségétől és hőmérsékletétől függ. A következő vizsgálat időpontját a szervizszolgálat a megállapított állapot alapján javasolja.

Kérjük, hogy a meghibásodott bojlerrel ne javítsa egyedül, hanem értesítse a legközelebbi meghatalmazott szervizszolgálatot.

A KÉSZÜLÉK MŰSZAKI JELLEMZŐI

Típus		OTGS 30 E5	OTGS 50 E5	OTGS 80 E5	OTGS 100 E5	OTGS 120 E5
Meghatározott terhelési profil		S	M	M	L	L
Energiahatékonysági osztály ¹⁾		B	B	B	C	C
Energiahatékonyság a víz melegítésénél (η_{wh}) ¹⁾	[%]	37,2	40	39,6	40	40
Energiafogyasztás éves szinten ¹⁾	[kWh]	496	1282	1296	2480	2554
Energiafogyasztás napi szinten ²⁾	[kWh]	2,864	6,870	6,956	13,003	13,214
Hőfokszabályozó hőmérsékletének beállítása		"eco"				
„smart” érték ³⁾		1	1	1	1	1
Energiafogyasztás heti szinten okos módban	[kWh]	13,055	24,198	25,564	49,740	51,611
Energiafogyasztás heti szinten okos mód nélkül	[kWh]	16,215	28,501	30,049	57,832	58,689
Térfogat	[l]	29,1	49,1	78,8	98,1	118,9
Kevert víz mennyisége 40 °C-nál V40 ²⁾	[l]	-	68	121	142	177
Névleges nyomás	[MPa (bar)]	0,6 (6) / 0,9 (9) / 1,0 (10)				
Súly / vízzel teli	[kg]	19/49	24/74	31/111	36/136	41/161
A kazán korrózióvédelme Zománc / Mg anód		• / •	• / •	• / •	• / •	• / •
Túlmelegedés elleni védelem		•	•	•	•	•
Száraz bekapcsolás elleni védelem		•	•	•	•	•
Csatlakoztatási terhelés	[W]	2000				
Feszültség	[V~]	230				
Védelmi osztály		I				
Védelmi fok		IP24				
Felfűtési idő 10°C-ról 65°C-ra	[h]	0 ⁵⁹	1 ³⁸	2 ³⁷	3 ¹⁶	3 ⁵⁵
Csomagolás méretei	[mm]	480x490 x630	480x490 x810	480x490 x1070	480x490 x1245	480x490 x1420

1) EU Bizottsági rendelet 812/2013; EN 50440

2) EN 50440

3) Az energiahatékonyság és az energiafogyasztás adatai kizárólag az okos működés alkalmazásánál érvényesek.

FENNTARTJUK AZ OLYAN VÁLTOZTATÁSOK JOGÁT, AMELYEK A KÉSZÜLÉK MŰKÖDÉSÉT NEM BEFOLYÁSOLJÁK.

A használati útmutató elérhető a <http://www.gorenje.com> címen lévő honlapunkon is.

ĮSPĖJIMAI

- ⚠ 8 metų ir vyresni vaikai, sutrikusių fizinių, jutiminių ar protinių gebėjimų asmenys bei asmenys, kuriems trūksta patirties ar žinių, prietaisu gali naudotis tik prižiūrimi, jiems paaiškinus, kaip saugiai prietaisu naudotis, bei jiems supratus galimą pavojų.
- ⚠ Vaikams su prietaisu žaisti draudžiama.
- ⚠ Vaikams prietaiso valyti ar kitaip juo rūpintis be suaugusiųjų priežiūros draudžiama.
- ⚠ Prietaisas turi būti montuojamas, laikantis šalyje galiojančių reikalavimų ir gamintojo instrukcijų. Montavimo darbus turi atlikti kvalifikuotas montuotojas.
- ⚠ Esant uždarei (kaupiamajai) sistemai, prie vandens šildytuvo privedimo žarnelės būtina įrengti nominaliojo 0,6 Mpa (6 barų), 0,9 MPa (9 barų) arba 1,0 MPa (10 barų) slėgio apsauginį vožtuvą (žiūrėkite įrašą gamintojo lentelėje), kuris saugotų nuo slėgio katilė padidėjimo daugiau nei 0,1 MPa (1 baro) virš nominaliojo.
- ⚠ Iš apsauginio vožtuvo nutekamosios angos gali lašėti vanduo, todėl nutekamoji anga turi turėti išėjimą į atmosferos slėgį.
- ⚠ Apsauginio vožtuvo išvadas turi būti nukreiptas žemyn ir apsaugotas nuo užšalimo.
- ⚠ Kad apsauginis vožtuvas gerai veiktų, jį reikia periodiškai tikrinti, šalinti kalkių nuosėdas ir sekti, kad jis neužsikimštų.
- ⚠ Tarp šildytuvo ir apsauginio vožtuvo draudžiama statyti uždaromąjį vožtuvą, nes panaikinsite šildytuvo apsaugą nuo slėgio svyravimų!
- ⚠ Prieš prijungdami prie elektros tinklo, šildytuvą būtinai užpildykite vandeniu!
- ⚠ Nuo termostato gedimo šildytuvą apsaugotas papildomo šiluminio saugiklio. Termostatui sugedus, vanduo šildytuve pagal saugumo standartus gali įkaisti net iki 130 °C. Montuojant vandens įvadą būtinai reikia atsižvelgti į tai, kad vandens temperatūra gali pakilti iki minėtos vertės.
- ⚠ Jei šildytuvą nuo elektros tinklo atjungsite aplinkoje, kur yra vandens užšalimo rizika, iš jo reikia išleisti vandenį.

⚠ Iš šildytuvo vanduo išteka per šildytuvo vandens išleidimo vamzdį. Todėl patartina montuojant šildytuvą tarp apsauginio vožtuvo ir vandens išleidimo vamzdžio įmontuoti specialų fittingą (trišakį) su išleidimo ventiliu.

⚠ Prašome Jūsų galimų šildytuvo gedimų nešalinti patiems, o apie juos pranešti artimiausiai gamintojo įgaliotai serviso tarnybai.



Mūsų produktuose yra ekologiškai saugūs ir sveikatai nekenksmingi komponentai, todėl pasibaigus naudojimo laikui juos galima lengvai išmontuoti ir perdirbti.

Medžiagų perdirbimas sumažina atliekų ir gamybai naudojamų žaliavų (pvz., metalų) kiekį, kurio gamybai reikia nemažai energijos ir kurios metu susidaro kenksmingų medžiagų. Perdirbimas mažina gamtos išteklių naudojimą, nes plastiko ir metalo detales galima pakartotinai panaudoti įvairiuose gamybos procesuose.

Daugiau informacijos apie atliekų šalinimą rasite savo atliekų surinkimo centre arba į parduotuvėje, kurioje buvo įsigytas gaminy.

Gerbiamas Pirkėjų, dėkojame, kad pirkote mūsų gaminį. PRIEŠ MONTUODAMI IR PRADEDAMI NAUDOTI VANDENS ŠILDYTUVĄ, PRAŠOME JŪSŲ ATIDŽIAI PERSKAITYTI INSTRUKCIJĄ.

Šildytuvą pagamintas pagal galiojančius standartus ir oficialiai išbandytas, jam yra išduotas saugumo ir elektromagnetinio suderinamumo sertifikatai. Šildytuvo pagrindiniai techniniai parametrai yra nurodyti gamintojo lentelėje, užklijuotoje prie įvadinės žarnelės ant šildytuvo dugno. Šildytuvą prie vandentiekio bei elektros tinklų gali jungti tik kvalifikuotas specialistas. Remontuoti šildytuvą iš vidaus, šalinti kalkių nuosėdas, tikrinti ir keisti apsauginį antikorozinį anodą gali tik gamintojo įgaliota serviso tarnyba.

MONTAVIMAS

Šildytuvą montuokite kiek įmanoma arčiau vandens paėmimo taško. Jei šildytuvą bus montuojamas patalpoje, kurioje yra vonia ar dušo kabina, būtina laikytis standarto IEC 60364-7-701 (VDE 0100, Teil 701) reikalavimų. Prie sienos šildytuvą turi būti tvirtinamas, naudojant tinkamus, ne mažesnio kaip 8 mm skersmens tvirtinimo varžtus. Jei sienos nėra pakankamai tvirtos, vietas, kur bus kabinamas šildytuvą, turi būti tinkamai sutvirtintos. Šildytuvą turi būti montuojamas prie sienos tik vertikaliai.

Galvojant apie galimus būsimus remonto darbus, rekomenduojame šildytuvą tvirtinti, laikantis montavimo išmatavimų (žiūrėkite 1 pav.).

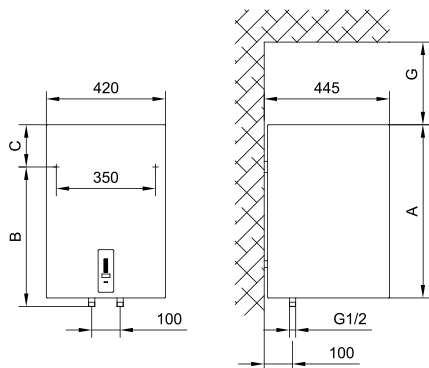

1 pav.: vertikalus tvirtinimas prie sienos

	A	B	C	G
OTGS 30 E5	510	310	235	180
OTGS 50 E5	690	470	250	260
OTGS 80 E5	950	735	245	360
OTGS 100 E5	1125	900	255	510
OTGS 120 E5	1300	900	430	510

Šildytuvo pajungimo ir montavimo išmatavimai
[mm]

JUNGIMAS PRIE VANDENTIEKIO TINKLO

Šildytuvo vandens privedimo ir nuvedimo žarnelės yra pažymėtos skirtingomis spalvomis. Šalto vandens privedimas pažymėtas mėlynai, šilto vandens nuvedimas – raudonai.

Šildytuvą prie vandentiekio tinklo gali būti jungiamas dvejopai. Uždara (kaupiamoji) vandens pajungimo sistema vandeniu aprūpina kelis vartojimo taškus. Atvira (pratekanti) sistema vandeniu aprūpina tik vieną vartojimo tašką. Priklausomai nuo pasirinktos jungimo sistemos, turite sumontuoti atitinkamus vandens maišytuvus.

Uždaroje (kaupiamojoje) vandens pajungimo sistemoje (2 pav.) vandens paėmimo taškuose būtina naudoti maišytuvus. Norint užtikrinti saugų šildytuvo veikimą, ant privedimo žarnelės būtina pastatyti 0,1 MPa (1 baro) slėgiui nustatytą apsauginį vožtuvą arba apsauginę grupę, kas apsaugotų nuo viršslėgio katilė susidarymo. Apsauginio vožtuvo nutekamoji anga turi turėti išėjimą į atmosferos slėgį. Vandeniui šildytuve šylant, vandens slėgis katilė kyla iki apsauginiame vožtuve nustatytos ribos. Kadangi vandens grįžimas į vandentiekio sistemą užblokuotas, iš apsauginio vožtuvo nutekamosios angos gali lašėti vanduo. Lašančių vandenį į nuotakas galite nuvesti po apsauginiu vožtuvu įrengtą surinkimo antgalį. Po apsauginio vožtuvo išvadų įrengta nutekamoji žarnelė turėtų būti nukreipta tiesiai žemyn ir apsaugota nuo užšalimo. Norėdami išvengti varvėjimo iš apsauginio vožtuvo, ant šildytuvo privedimo žarnelės galite sumontuoti ne mažesnės kaip 5 proc. šildytuvo talpos išsiplėtimo rezervuarą. Kad apsauginis vožtuvas veiktų tinkamai, jį reikia reguliariai tikrinti, šalinti kalkių nuosėdas ir įsitikinti, kad apsauginis vožtuvas nėra užsikimšęs. Kad patikrintumėte vožtuvą, turite atverti apsauginio vožtuvo išėjimo angą, sukdami rankenėlę arba atsukdami vožtuvo veržlę (priklausomai nuo vožtuvo tipo). Vožtuvas veikia nepriklausomai, jei pro vožtuvo išėjimo angą išbėga vanduo.

Atviroje (pratekamoje) vandens pajungimo sistemoje (3 pav.) prieš vandeniui patenkant į šildytuvą būtina sumontuoti atbulinį vožtuvą, kuris neleidžia vandeniui

ištekėti iš katillo, kai sistemoje nelieta vandens. Tokioje sistemoje leidžiama naudoti tik pratekančio srauto maišytuvą. Šildytuve kylant temperatūrai, didėja vandens tūris, dėl ko iš maišytuvo laša vanduo. Stipriai užsukdami maišytuvo rankenėlę lašėjimo nesustabdysite, tačiau galite sugadinti maišytuvą.

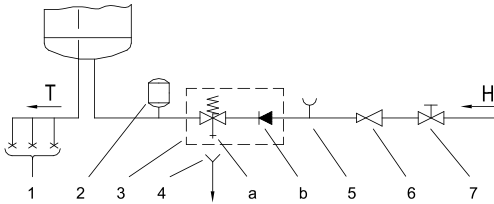

2 pav.: Uždara (kaupiamoji) sistema

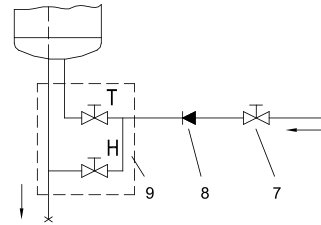

3 pav.: Atvira (pratekamoji) sistema

SUTARTINIAI ŽYMĖJIMAI:

- | | |
|--|-----------------------------------|
| 1 - Maišytuvai | 6 - Redukcinis vožtuvas |
| 2 - Išsiplėtimo rezervuaras | 7 - Uždaromasis vožtuvas |
| 3 - Apsauginis vožtuvas | 8 - Atbulinis vožtuvas |
| 4 - Išbandymo vožtuvas | 9 - Pratekančio srauto maišytuvai |
| a - Išbandymo vožtuvas | |
| b - Atbulinis vožtuvas | |
| 4 - Prie nuotakų prijungtas piltuvėlis | H - Šaltas vanduo |
| 5 - Antgalis manometro pajungimui | T - Karštas vanduo |

Tarp šildytuvo ir apsauginio vožtuvo draudžiama statyti uždaramąjį vožtuvą, nes panaikinsite šildytuvo apsaugą nuo slėgio svyravimų!

Jei vandentiekio tinkle slėgis neviršija nominaliojo, šildytuvą galima jungti tiesiogiai, be redukcinio vožtuvo. Jei vandentiekio tinkle slėgis viršija nominalųjį, būtina statyti redukcinį vožtuvą.

Prieš prijungdami prie elektros tinklo, šildytuvą būtinai užpildykite vandeniu!

Pirmą kartą pildant vandeniu, atsukite maišytuvo karšto vandens rankenėlę. Šildytuvai yra užpildyti, kai vanduo ima tekėti per maišytuvo išleidimo čiaupą.

JUNGIMAS PRIE ELEKTROS TINKLO

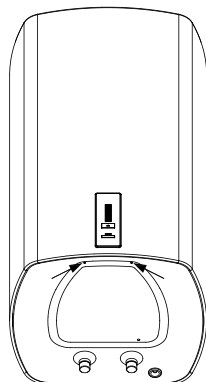

4 pav.: Apsauginio dangčio nuėmimas

Prieš jungiant prie elektros tinklo, į šildytuvą būtina įmontuoti minimalaus, bent $1,5 \text{ mm}^2$ (H05VV-F 3G $1,5 \text{ mm}^2$) skerspjūvio prijungiamąjį kabelį, todėl turite nuimti apsauginį dangtį.

Instaliuojant elektrą, visų polių atskyrimo nuo įtampos įrenginys turi būti sumontuotas pagal šalyje galiojančius elektros instaliacijos reikalavimus.

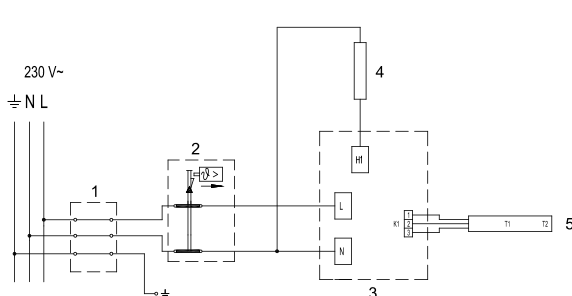

5 pav.: Elektros jungimo schema

SUTARTINIAI ŽYMĖJIMAI:

- 1 - Laidų jungimo blokas
- 2 - Bimetalinis saugiklis
- 3 - Elektroninis reguliatorius
- 4 - Kaitinimo elementas
- 5 - Temperatūros jutiklis

- L - Fazės laidas
 N - Neutralus laidas
 — — — — — Įžeminimo laidas

ĮSPĖJIMAS: prieš bet kokį šildytuvo remontą iš vidaus, prietaisą būtina atjungti nuo elektros tinklo! Prietaisą remontuoti gali tik kvalifikuotas specialistas!

ŠILDYTUVO EKSPLOATACIJA

Šildytuvą prijungus prie vandentiekio ir elektros tinklų, jis yra paruoštas naudojimui. Šildytuvą prijungus prie maitinimo šaltinio, jis pereina į budėjimo režimą. Budėjimo režimu šildytuvai palaiko $10 \text{ }^\circ\text{C}$ vandens temperatūrą.



SUTARTINIAI ŽYMĖJIMAI:

- 1 - nustatytos/esamos šildytuvo vandens temperatūros displejus, įspėjimas apie technines problemas
- 2 - On/Off [įjungti/išjungti] mygtukas, temperatūros nustatymas
- 3 - "SMART" funkcijos veikimo indikatorius
- 4 - "SMART" funkcijos įjungimo/išjungimo mygtukas

6 pav.: Valdymo pultelis

Šildytuve yra sumontuotas elektroninis "EcoSmart" reguliatorius, leidžiantis nustatyti ir rodyti vandens temperatūrą, diagnozuoti gedimus ir veikti išmanioju režimu, kuriuo naudodamiesi suvartosite mažiau elektros energijos.

Šildytuvo įjungimas/išjungimas

Vandens šildytuvą įjungsite, ilgiau palaikę paspaustą (3 s) mygtuką 2.

Dar kartą ilgiau palaikius paspaustą (3 s) mygtuką 2, šildytuvą pereina į budėjimo režimą.

Šildytuvo veikimas – rankinis valdymas

Temperatūrą nustatote, spausdami mygtuką 2 iki pageidaujamos temperatūros lygio (numatytoji temperatūra yra 57 °C).

* - Apsauga nuo užšalimo, apie 10 °C temperatūra.

☞ - Vandens temperatūra apie 35 °C.

eco - Vandens temperatūra apie 57 °C.

☺☺☺ - Vandens temperatūra apie 75 °C.

Kai pasiekiate aukščiausią lygį "☺☺☺", vėl paspaudus mygtuką, grįžtate į pradžią "*". Rekomenduojame pasirinkti nustatymą "eco". Toks pasirinkimas taupiausias; jam veikiant, vandens temperatūra bus apie 57 °C, kalkių nuosėdų iškritimas ir šilumos sąnaudos bus mažesnės, nei pasirinkus aukštesnės temperatūros nustatymus. Vandens temperatūrą šildytuve rodo displejus 1.

Jei planuojate ilgesnį laiką šildytuvo nenaudoti, apsaugokite jo turinį nuo užšalimo, pasirinkdami temperatūros nustatymą "*". Pasirinkus šį nustatymą, šildytuvą palaikys apie 10 °C vandens temperatūrą.

Šildytuvo veikimas "EcoSmart" režimu

Šis veikimo būdas labiausiai tinka tuomet, kai turite nusistovėjusius karšto vandens vartojimo įpročius (pavyzdys: po dušu prausiatės kas dieną panašiu metu). Norėdami šildytuvą naudoti "EcoSmart" režimu, turite įjungti įrašymo funkciją. Elektroninis reguliatorius įrašo Jūsų įpročius, juos įsimena ir, pasibaigus įrašymo laikotarpiui, į juos atsižvelgia, šildydamas vandenį. Įrašas trunka 7 paras. Prietaisui veikiant "EcoSmart" režimu, sumažėja elektros energijos suvartojimas.

- Paspaudę mygtuką [4], pradėsite įrašinėti savo kasdienių įpročių seką. Įrašymo metu mygtukas pažymėtas [3] turi užsidegti žaliai. Po septynių dienų įrašinėjimas baigiasi, tuomet įrašytas kasdieniai režimas pats automatiškai pradeda kartotis. Jei vandens šildytuvo veikimo metu yra įjungtas "EcoSmart" režimas, žaliai dega [3] kontrolinė lemputė.
- Vėl paspaudę mygtuką [4], išjungsite įrašymo arba "EcoSmart" funkciją. Šildytuvą grįžta prie pagrindinio veikimo režimo. Vandens šildo pagal nustatytą temperatūrą.
- Pakartotinis "EcoSmart" režimo įjungimas yra galimas, jei paspausite mygtuką [4]. Jei veikimo režimas jau buvo įrašytas (įrašinėjimo procesas nebuvo pertrauktas), jis pradeda veikti savaime. Žaliai dega [3] kontrolinė lemputė. Jei įrašinėjimo procesas buvo pertrauktas, iš naujo pradėdamas septynių dienų įrašinėjimas. Žaliai užsidega [3] lemputė.
- Jei elektroninis reguliatorius jau turi išsaugotą veikimo schemą, o karšto vandens vartojimo įpročiai pasikeičia, reikia įrašymo funkciją paleisti iš naujo. Įrašymo funkciją įjungsite, ilgiau palaikę paspaustą mygtuką [4]. Įrašas trunka 7 paras iš eilės.

Apsaugos nuo legionelių funkcija

Jei 14-kos dienų bėgyje vanduo šildytuve nesušyla iki 65 °C, įsijungia apsaugos nuo legionelių funkcija, kurios metu vanduo šildytuve įkaitinamas iki 70 °C, tokią temperatūrą palaikant 120 min.

Įspėjimas apie technines problemas

Iškilus techninei problemai, ima mirksėti displėjaus kontrolinės lemputės.

Techninė problema	Techninės problemos aprašymas	Įspėjamieji ženklai	Sprendimas
E1	Temperatūros jutiklio techninė problema	Displėjaus kontrolinės lemputės greitai kartotinai sumirksi 2x.	Skambinkite serviso tarnybai (šildytuvą neveikia).
E5	Perkaitimas (temperatūra > 90 °C)	Displėjaus kontrolinės lemputės greitai kartotinai mirksi po 3x.	Įspėjimas apie problemą automatiškai išsijungia, kai temperatūra krenta žemiau nustatytos ribos. Jei techninė problema kartojasi, skambinkite serviso tarnybai.

Techninė problema	Techninės problemos aprašymas	Įspėjamieji ženklai	Sprendimas
E44	Įjungtas be vandens	Displėjaus kontrolinės lemputės greitai kartotina mirksi po 4x.	Užpildykite šildytuvą vandeniu. Įspėjimas apie problemą panaikinamas, išjungus šildytuvą, t. y. 3 s laikant paspaudus mygtuką.

Vandens išleidimas iš šildytuvo

Jei šildytuvą nuo elektros tinklo atjungsitė aplinkoje, kur yra vandens užšalimo rizika, iš jo turite išleisti vandenį. Iš šildytuvo vanduo išteka per šildytuvo vandens išleidimo vamzdį. Tuo tikslu, montuojant prietaisą, tarp apsauginio vožtuvo ir privedimo žarnelės rekomenduojama įstatyti specialią T formos tarpinę su išvedimo čiauptu. Prieš išleidžiant vandenį, šildytuvą reikia atjungti nuo elektros tinklo ir, atsukus prijungto maišytuvo karšto vandens rankenėlę, išleisti karštą vandenį. Vandeniui šildytuve atvėsus, užsukamas šalto vandens privedimo vožtuvas ir atsukama lanksti karšto vandens nuvedimo žarnelė. Dabar iš šildytuvo vandenį galite išleisti pro privedimo žarnelės išleidimo čiauptą. Vandenį išleidus pro privedimo žarnelę, šildytuve dar lieka nedidelis kiekis vandens. Šildytuvą iš naujo užpildant vandeniu, rekomenduojame atsukti maišytuvo karšto vandens rankenėlę ir leisti vandeniui iš maišytuvo čiaupto tekėti bent 2 min (srovė turi būti lygi, vidutinio stiprumo, pieštuko storio).

PRIEŽIŪRA

Šildytuvo išorę valykite minkštu skudurėliu ir švelniu, lygiems lakuotiems paviršiams skirtu skystu valikliu. Nenaudokite valiklių, į kurių sudėtį įeina alkoholis ar abrazyvios medžiagos.

Užtikrinant neprikaištingą šildytuvo veikimą ir ilgaamžiškumą, rekomenduojama periodiškai tikrinti jo techninę būklę. Katilo antikorozinė garantija galios tik tuo atveju, jei reguliariai atlikote apsauginio anodo nusidėvėjimo techninę priežiūrą. Laikotarpiai tarp reguliaraus techninio aptarnavimo datų negali būti ilgesni, nei nurodyta garantiniame lape. Techninę priežiūrą turi atlikti gamintojo įgaliotos serviso tarnybos meistras, kuris gaminio garantiniame lape techninės priežiūros faktą patvirtina įrašu. Techninės priežiūros metu patikrinamas antikorozinio apsauginio anodo nusidėvėjimas ir, pagal poreikį, išvalomos kalkių nuosėdos, kurios šildytuvo viduje susikaupia, priklausomai nuo naudojamo vandens kokybės, kiekio ir temperatūros. Techninio aptarnavimo metu įvertinus šildytuvo būklę, serviso tarnyba rekomenduos kitą techninės priežiūros datą.

Prašome Jūsų galimų šildytuvo gedimų nešalinti patiems, o apie juos pranešti artimiausiai gamintojo įgaliotai serviso tarnybai.

TECHNINĖS PRIETAISO CHARAKTERISTIKOS

Tipas		OTGS 30 E5	OTGS 50 E5	OTGS 80 E5	OTGS 100 E5	OTGS 120 E5
Numatytas apkrovos profilis		S	M	M	L	L
Energinio efektyvumo klasė ¹⁾		B	B	B	C	C
Vandens šildymo energinis efektyvumas (η_{wh}) ¹⁾	[%]	37,2	40	39,6	40	40
Elektros energijos suvartojimas metų bėgyje ¹⁾	[kWh]	496	1282	1296	2480	2554
Elektros energijos suvartojimas paros bėgyje ²⁾	[kWh]	2,864	6,870	6,956	13,003	13,214
Termostato temperatūros nustatymas		"eco"				
„Smart“ reikšmė ³⁾		1	1	1	1	1
Elektros suvartojimas savaitės bėgyje, įjungus išmanųjį valdymą	[kWh]	13,055	24,198	25,564	49,740	51,611
Elektros suvartojimas savaitės bėgyje, neįjungiant išmaniojo valdymo	[kWh]	16,215	28,501	30,049	57,832	58,689
Tūris	[l]	29,1	49,1	78,8	98,1	118,9
Sumaišyto iki 40 °C V40 kiekis ²⁾	[l]	-	68	121	142	177
Nominalusis slėgis	[MPa (bar)]	0,6 (6) / 0,9 (9) / 1,0 (10)				
Svoris / pripildytas vandeniu	[kg]	19/49	24/74	31/111	36/136	41/161
Antikorozinė katilo apsauga Emaliuota / Mg anodas		• / •	• / •	• / •	• / •	• / •
Apsauga nuo perkaitimo		•	•	•	•	•
Apsauga nuo įjungimo be vandens		•	•	•	•	•
Bendras galingumas	[W]	2000				
Įtampa	[V~]	230				
Apsaugos klasė		I				
Apsaugos laipsnis		IP24				
Sušildymo nuo 10 °C iki 65 °C laikas	[h]	0 ⁵⁹	1 ³⁸	2 ³⁷	3 ¹⁶	3 ⁵⁵
Pakuotės matmenys	[mm]	480x490 x630	480x490 x810	480x490 x1070	480x490 x1245	480x490 x1420

1) Komisijos sprendimas EU 812/2013; EN 50440

2) EN 50440

3) Energinio efektyvumo ir elektros energijos suvartojimo duomenys galioja, tik esant įjungtam išmaniojo valdymo blokui.

PASILIEKAME TEISĘ PRIETAISO FUNKCIONALUMO NEĮTAKOJANTIEMS
PAKEITIMAMS.

Naudojimo instrukciją taip pat galite rasti mūsų tinklapyje <http://www.gorenje.com>.

UWAGI

- ⚠ Urządzenie może być używane przez dzieci w wieku 8 lat lub starsze, jak również osoby o ograniczonych zdolnościach fizycznych lub mentalnych i osoby o niewystarczającym doświadczeniu, jeśli są one nadzorowane lub zostały przysposobione do używania urządzenia w sposób bezpieczny oraz rozumieją ewentualne niebezpieczeństwa.
- ⚠ Dzieciom nie wolno bawić się urządzeniem.
- ⚠ Czyszczenie i utrzymywanie urządzenia nie może być przeprowadzane przez dzieci bez odpowiedniego nadzoru.
- ⚠ Montaż musi zostać przeprowadzony zgodnie z obowiązującymi przepisami według instrukcji producenta. Wykonać go musi przysposobiony do tego specjalista.
- ⚠ Przy zamkniętym systemie na rurce wpustowej bojlera należy obowiązkowo zamontować wentyl bezpieczeństwa o ciśnieniu znamionowym 0,6 MPa (6 bar), 0,9 MPa (9 bar) lub 1,0 MPa (10 bar) (informacja na tabliczce znamionowej), którego zadaniem jest zapobieganie podwyższeniu ciśnienia w kotle o więcej niż 0,1 MPa (1 bar) w stosunku do ciśnienia znamionowego.
- ⚠ Z otworu wypustu wentyla bezpieczeństwa może kapać woda, dlatego otwór ten musi być otwarty na ciśnienie atmosferyczne.
- ⚠ Wypust wentyla bezpieczeństwa musi być skierowany w dół i znajdować się w miejscu, w którym nie zamrznie.
- ⚠ Aby zapewnić prawidłowe działanie zaworu bezpieczeństwa, należy dokonywać okresowej kontroli w celu usunięcia kamienia wodnego i sprawdzenia, czy zawór nie jest zablokowany.
- ⚠ Między bojlerem i wentylem bezpieczeństwa nie należy montować wentyla zamykającego, ponieważ uniemożliwiłby on utrzymanie odpowiedniego ciśnienia w bojlerze!
- ⚠ Przed podłączeniem bojlera do prądu należy napełnić go wodą!
- ⚠ Bojler jest zabezpieczony przed uszkodzeniem termostatu za pomocą dodatkowego bezpiecznika temperatury. W przypadku gdy termostat nie działa woda w bojlerze może

osiągnąć temperaturę do 130 °C, zgodnie ze standardami bezpieczeństwa. Projektując instalację hydrauliczną należy wziąć pod uwagę fakt, że może dojść do wymienionych przeciążeń cieplnych.

⚠ Jeśli bojler zostanie odłączony od prądu, należy wypuścić z niego wodę, aby nie doprowadzić do zamarznięcia.

⚠ Woda z bojlera opróżnia się przez rurkę wpustową bojlera. W tym celu zalecane jest umieszczenie między zaworem bezpieczeństwa i rurką wpustową trójnika typu T z zaworem.

⚠ Prosimy, aby ewentualnych uszkodzeń bojlera nie naprawiali Państwo sami, tylko poinformowali o nich najbliższy autoryzowany serwis.



Nasze produkty są wyposażone w przyjazne dla środowiska i zdrowia składniki oraz są zaprojektowane tak, aby ułatwić demontaż oraz recykling. Recykling materiałów zmniejsza ilość odpadów i ogranicza potrzebę produkcji podstawowych materiałów (na przykład metali), co wymaga dużych nakładów energii i powoduje emisję szkodliwych substancji.

Recykling zmniejsza też zużycie zasobów naturalnych, ponieważ materiały odpadowe z tworzyw sztucznych i metalu możemy zwrócić i zastosować w różnych procesach produkcyjnych.

Więcej informacji o systemie usuwania odpadów można uzyskać w Centrum Utylizacji Odpadów lub w sklepie, w którym produkt został zakupiony.

**Drodzy Klienci, dziękujemy, że zdecydowali się Państwo na zakup naszego produktu.
PRZED MONTAŻEM I PIERWSZYM UŻYCIEM BOJLERA NALEŻY DOKŁADNIE PRZECZYTAĆ INSTRUKCJĘ.**

Bojler został wykonany zgodnie z obowiązującymi standardami oraz formalnie sprawdzony. Wydany został certyfikat bezpieczeństwa i certyfikat kompatybilności elektromagnetycznej. Podstawowe właściwości techniczne bojlera zostały zapisane na tabliczce znamionowej, która jest naklejona na dnie bojlera obok rurek podłączeniowych. Bojler może zostać podłączony do sieci kanalizacyjnej i sieci elektrycznej jedynie przez przysposobionego specjalistę. Wszelkie zabiegi w jego wnętrzu, a zatem naprawy, usuwanie kamienia oraz przeglądy i zmiany anody antykorozyjnej mogą zostać przeprowadzone jedynie przez uprawnionego serwisanta.

MONTAŻ

Bojler zamontować jak najbliżej miejsca przyłączenia do sieci. Jeśli zamierzają Państwo zamontować bojler w pomieszczeniu, w którym znajduje się wanna lub

prysznic, należy dostosować je do standardów IEC 60364-7-701 (VDE 0100, Teil 701). Do ściany należy przymocować go za pomocą śrub o minimalnej średnicy 8 mm. Jeśli nośność ściany, do której bojler zostanie przymocowany, jest niewystarczająca, należy ścianę odpowiednio wzmocnić. Bojler można przymocować do ściany wyłącznie w pozycji pionowej. Z powodu ewentualnych późniejszych przeglądów i napraw serwisowych sugerujemy, aby bojler został zamontowany zgodnie z wytycznymi montażu (Rys. 1).

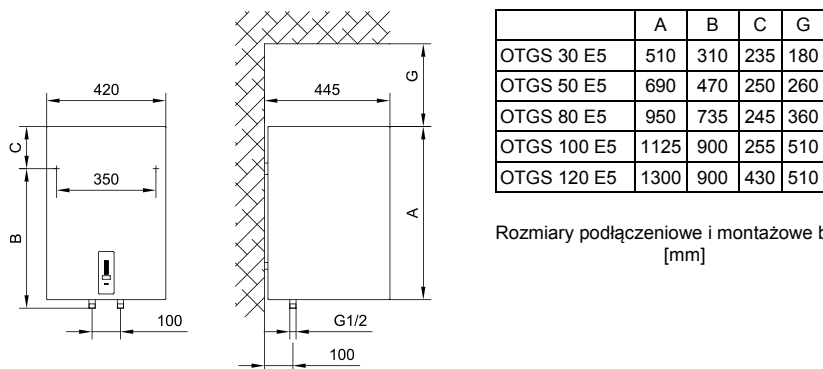

Rys. 1: Pionowy montaż na ścianie

PODŁĄCZENIE DO SIECI WODOCIĄGOWEJ

Doprowadzenie i odprowadzenie wody są w bojlerze oznaczone za pomocą kolorów. Doprowadzenie zimnej wody jest oznaczone niebieskim kolorem, odprowadzenie ciepłej wody - czerwonym kolorem.

Bojler można podłączyć do sieci wodociągowej na dwa sposoby. Zamknięty system ciśnieniowy umożliwia pobranie wody z wielu miejsc. Otwarty, bezciśnieniowy system umożliwia pobór wody tylko z jednego miejsca. Mając na uwadze wybrany system, należy zamontować odpowiednie baterie mieszające.

W przypadku zamkniętego systemu ciśnieniowego (rys. 2) należy w miejscu podłączenia użyć ciśnieniowych baterii mieszających. Aby zapewnić bezpieczeństwo pracy bojlera, na rurce doprowadzającej należy zamontować zawór bezpieczeństwa lub grupę bezpieczeństwa, które zapobiegają podwyższeniu się ciśnienia w kotle o więcej niż 0,1 MPa (1 bar) w stosunku do nominalnego. Otwór odpływowy zaworu bezpieczeństwa musi mieć wyjście na ciśnienie atmosferyczne. Podczas ogrzewania wody w bojlerze ciśnienie wody w kotle podwyższa się do poziomu nastawionego na zaworze bezpieczeństwa. Ponieważ powrót wody do sieci wodociągowej jest niemożliwy, może dojść do kapania wody z otworu odpływowego zaworu bezpieczeństwa. Kapiącą wodę można odprowadzić do odpływu za pomocą przystawki, którą montuje się na zaworze bezpieczeństwa. Rurka odpływu zamontowana pod spustem zaworu bezpieczeństwa musi być skierowana pionowo w

dół oraz umieszczona w miejscu, w którym nie zamrznie.

Jeśli chcą Państwo uniknąć kapania z zaworu bezpieczeństwa, należy na rurce wpustowej zamontować naczynie o pojemności minimum 5 % pojemności bojlera. Aby zawór bezpieczeństwa działał prawidłowo, należy dokonywać kontroli okresowych, podczas których zostanie usunięty kamień wodny oraz sprawdzi się, czy zawór bezpieczeństwa nie jest zablokowany. Podczas przeglądu należy przekręcić rączkę lub odkręcić śrubę zaworu (w zależności od rodzaju zaworu) i otworzyć odpływ zaworu. Podczas tej czynności przez otwór zaworu powinna ciec woda, co oznacza, że zawór działa prawidłowo.

W przypadku otwartego, bezciśnieniowego systemu (rys. 3) należy przy wlewie wody do bojlera zamontować zawór jednokierunkowy, który uniemożliwi wyciekanie wody z kotła, jeśli w sieci zabraknie wody. W przypadku takiego systemu dozwolony jest montaż jedynie baterii mieszającej. Z powodu ogrzewania objętość wody w bojlerze powiększa się, co powoduje kapanie z rurki baterii mieszającej. Silne zakręcenie rączki baterii mieszającej nie zapobiegnie kapaniu wody, może natomiast doprowadzić do uszkodzenia baterii.

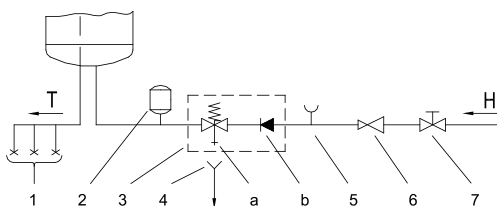

Rys. 2: Zamknięty (ciśnieniowy) system

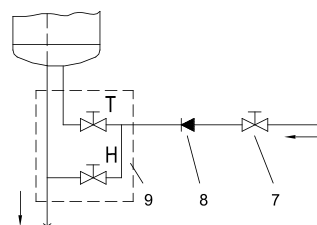

Rys. 3: Otwarty (nie ciśnieniowy) system

LEGENDA:

1 - Ciśnieniowe baterie mieszające

2 - Naczynie ekspansyjne

3 - Zawór bezpieczeństwa

a - Zawór próbny

b - Zawór jednokierunkowy

4 - Lejek z podłączeniem do odpływu

5 - Jednostka testowa

6 - Zawór redukujący ciśnienie

7 - Zawór zamykający

8 - Zawór jednokierunkowy

9 - Bateria mieszająca

H - Zimna woda

T - Ciepła woda

Między grzałką wody i wentylem bezpieczeństwa nie należy montować wentyla zamykającego, ponieważ uniemożliwiłby on utrzymanie odpowiedniego ciśnienia w bojlerze!

Bojler można podłączyć do domowej sieci wodociągowej bez zaworu redukującego, jeśli ciśnienie w sieci jest niższe od ciśnienia znamionowego. Jeśli ciśnienie w sieci przewyższa ciśnienie znamionowe, należy obowiązkowo zamontować zawór redukcyjny.

Przed podłączeniem bojlera do prądu należy napęlnić go wodą! Podczas pierwszego napęlniania należy przekręcić rączkę ciepłej wody na baterii mieszającej. Bojler jest napęlniony, kiedy woda wycieknie przez rurkę odpływową baterii mieszającej.

PODŁĄCZENIE DO SIECI ELEKTRYCZNEJ

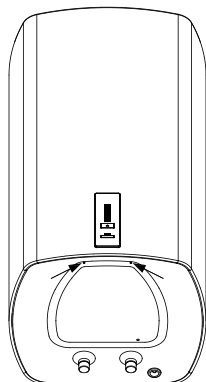

Rys. 4: Zdjęcie pokrywy ochronnej

Przed podłączeniem do sieci elektrycznej należy do bojlera podłączyć przewód o minimalnej średnicy przynajmniej $1,5 \text{ mm}^2$ (H05VV-F 3G $1,5 \text{ mm}^2$), a następnie zdjąć pokrywę ochronną. Urządzenie wyłączające wszystkie bieguny musi być wbudowane w instalację elektryczną zgodnie z krajowymi przepisami instalacyjnymi.

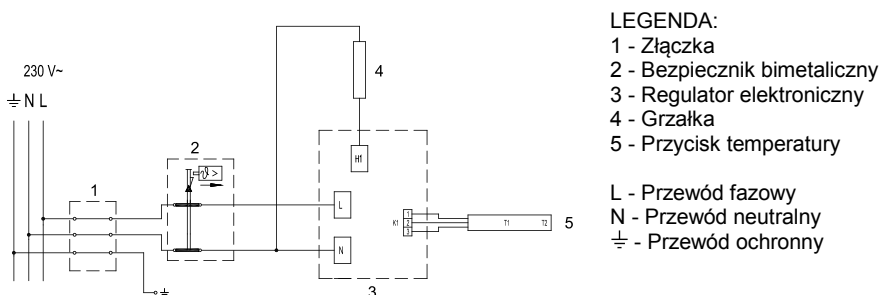

Rys. 5: Schemat podłączenia do sieci

UWAGA: Przed jakimikolwiek zmianami w budowie bojlera należy bojler odłączyć od sieci elektrycznej! Wszelkich zabiegów może dokonywać jedynie przysposobiony specjalista!

UŻYCIĘ BOJLERA

Po podłączeniu do sieci wodociągowej i elektrycznej bojler jest gotowy do użycia. Po podłączeniu do napięcia bojler przechodzi w stan gotowości. W stanie gotowości bojler utrzymuje temperaturę wody $10 \text{ }^\circ\text{C}$.



LEGENDA:

- 1 - wskaźnik ustawionej/faktycznej temperatury wody w bojlerze, sygnalizacja błędów
- 2 - przycisk On/Off, ustawienie temperatury
- 3 - wskaźnik działania funkcji "SMART"
- 4 - przycisk włączenia/wyłączenia funkcji "SMART"

Rys. 6: Panel sterowania

Bojler jest wyposażony w elektroniczny regulator „EcoSmart”, umożliwiający ustawienie temperatury wody, pokazanie temperatury wody, diagnostykę błędów i funkcjonowanie w trybie Smart, dzięki któremu można zmniejszyć zużycie energii.

Włączenie / wyłączenie bojlera

Bojler włącza się za pomocą dłuższego przyciśnięcia (3s) na przycisk 2.

Za pomocą kolejnego dłuższego przyciśnięcia (3s) na przycisk 2 bojler przejdzie w stan gotowości.

Praca bojlera – ustawienia ręczne

Temperaturę ustawia się za pomocą przyciskania przycisku 2 do wymaganego poziomu (fabrycznie ustawiona temperatura to 57 °C).

* - Ochrona przed zamarzaniem, temperatura około 10 °C.

☞ - Temperatura wody około 35 °C.

eco - Temperatura wody około 57 °C.









☺☺☺ - Temperatura wody około 75 °C.

Kiedy zostanie osiągnięty poziom "☺☺☺", kolejne przyciśnięcie przycisku 2 rozpocznie procedurę od początku "*". Sugerujemy przełączenie do położenia "eco". Takie ustawienie jest najoszczędniejsze. Temperatura wody wynosi około 57 °C, wydzielanie się kamienia wodnego oraz utrata ciepła są mniejsze niż w przypadku ustawienia wyższej temperatury. Temperaturę wody w bojlerze pokazuje wskaźnik 1.

Jeśli nie planują Państwo używać bojlera przez dłuższy czas, należy ochronić go przed zamarznięciem, ustawiając temperaturę na "*". Przy takim ustawieniu bojler będzie utrzymywał temperaturę ok 10 °C.

Praca bojlera w trybie „EcoSmart”

Ten tryb pracy jest odpowiedni przede wszystkim dla tych, którzy mają stałe zwyczaje związane ze zużyciem ciepłej wody (przykład: prysznic każdego dnia o podobnej porze). Aby bojler działał w trybie „EcoSmart”, należy włączyć nagrywanie. Podczas nagrywania regulator elektroniczny zapamiętuje Państwa zwyczaje, aby wykorzystać je podczas ogrzewania wody po ukończonym nagrywaniu. Nagrywanie trwa 7 dni. Korzystanie z trybu „EcoSmart” zmniejsza zużycie energii elektrycznej.

- Naciskając przycisk , włączą Państwo zapis Państwa zwyczajów. Podczas zapisu miga zielona lampka kontrolna . Kiedy zapis zakończy się po 7 dniach, zapamiętany program rozpocznie się automatycznie. Podczas pracy w trybie „EcoSmart” świeci się zielona lampka kontrolna .
- Funkcję „EcoSmart” wyłącza się poprzez ponowne naciśnięcie przycisku . Bojler przechodzi wtedy do podstawowego trybu działania. Wodę ogrzewa zgodnie z ustawioną temperaturą.
- Ponowne włączenie funkcji „EcoSmart” jest możliwe za pomocą przycisku . Jeśli tryb pracy został już zapamiętany (zapis nie został przerwany), urządzenie zacznie w nim pracować. Świeciła się będzie zielona lampka kontrolna . Jeśli zapis został przerwany, rozpocznie się nowy siedmiodniowy zapis. Migać będzie zielona lampka kontrolna .
- Jeśli regulator elektroniczny dysponuje zapamiętanym trybem pracy, a zwyczaje związane ze zużyciem ciepłej wody ulegną zmianie, należy włączyć ponowne nagrywanie. Można to zrobić za pomocą dłuższego przyciśnięcia przycisku . Nagrywanie trwa kolejne 7 dni.

Funkcja antylegionella

Jeśli woda w bojlerze przez 14 dni nie osiągnie 65 °C, włączy się funkcja antylegionella, która podgrzeje wodę do 70 °C i utrzyma ją w takim stanie przez 120 minut.

Wskazywanie błędów

W przypadku błędu na wyświetlaczu zaczynają migać kontrolki.

Błąd	Opis błędu	Sygnal	Rozwiązanie
E1	Błąd przycisku temperatury	Powtarzające się 2x szybkie mrugnięcie kontrolki na wyświetlaczu.	Należy skontaktować się z serwisem (bojler nie działa).
E5	Przegrzanie (temperatura > 90 °C)	Powtarzające się 3x szybkie mrugnięcie kontrolki na wyświetlaczu.	Błąd zostanie automatycznie wymazany, gdy temperatura spadnie poniżej ustawionej wartości. Jeśli błąd się powtórzy, należy skontaktować się z serwisem.

Błąd	Opis błędu	Sygnal	Rozwiązanie
E44	Suche włączenie	Powtarzające się 4x szybkie mrugnięcie kontrolki na wyświetlaczu.	Napełnić bojler wodą. Błąd zostanie wymazany po wyłączeniu bojlera lub trzykrotnym naciśnięciu przycisku.

Opróżnianie bojlera

Jeśli bojler zostanie odłączony od sieci elektrycznej, należy opróżnić go, aby uniknąć zamarznięcia. Woda z bojlera opróżnia się przez rurkę wpustową bojlera. W tym celu sugeruje się podczas montażu umieścić między zaworem bezpieczeństwa i rurką wpustową odpowiedni trójnik typu T z zaworem spustowym. Przed opróżnieniem bojler należy odłączyć od sieci elektrycznej oraz przekręcić rączkę ciepłej wody na podłączonej baterii mieszającej, a następnie wylać ciepłą wodę. Kiedy woda w bojlerze ochłodzi się, należy zamknąć zawór wpustu zimnej wody i odkręcić rurkę wypustu ciepłej wody. Bojler można opróżnić poprzez zawór na rurce wpustowej. Po opróżnieniu w bojlerze zostanie pewna ilość wody. Podczas ponownego napełniania bojlera należy przekręcić rączkę ciepłej wody na baterii mieszającej i pozwolić, aby woda leciała przez przynajmniej 2 minuty przez rurkę wylotową baterii (ciek powinien być jednolity, średni, o grubości ołówka).

UTRZYMANIE

Zewnętrzną część bojlera należy czyścić miękką szmatką za pomocą łagodnych detergentów przeznaczonych do czyszczenia gładkich powierzchni lakierowanych. Nie należy stosować środków czystości zawierających alkohol lub środki ściernie. Regularne przeglądy serwisowe zapewnią prawidłową pracę i długą żywotność bojlera. Gwarancja na przerdzewienie kotła obowiązuje jedynie w przypadku, gdy przeprowadzane były zalecane regularne przeglądy zużycia anody ochronnej. Okres między poszczególnymi regularnymi przeglądami nie może być dłuższy niż zostało to zapisane w gwarancji. Przeglądy muszą być przeprowadzane przez autoryzowany serwis, który ma prawo zapisać przegląd w gwarancji produktu. Podczas przeglądu serwis sprawdzi zużycie antykorozyjnej anody ochronnej oraz ewentualnie oczyści kamień wodny, który zbiera się w zależności od jakości, ilości i temperatury wody w bojlerze. Na podstawie stwierdzonego stanu bojlera serwis określi także termin kolejnego przeglądu.

Prosimy, aby ewentualnych usterek bojlera nie naprawiali Państwo sami, tylko zgłosili je w najbliższym autoryzowanym serwisie.

WŁAŚCIWOŚCI TECHNICZNE URZĄDZENIA

Typ		OTGS 30 E5	OTGS 50 E5	OTGS 80 E5	OTGS 100 E5	OTGS 120 E5
Określony profil obciążenia		S	M	M	L	L
Klasa efektywności energetycznej ¹⁾		B	B	B	C	C
Efektywność energetyczna podczas ogrzewania wody (η _{wh}) ¹⁾	[%]	37,2	40	39,6	40	40
Roczne zużycie energii elektrycznej ¹⁾	[kWh]	496	1282	1296	2480	2554
Dzienne zużycie energii elektrycznej ²⁾	[kWh]	2,864	6,870	6,956	13,003	13,214
Ustawienie temperatury termostatu		"eco"				
Wartość "smart" ³⁾		1	1	1	1	1
Tygodniowe zużycie energii elektrycznej przy ustawieniach Smart	[kWh]	13,055	24,198	25,564	49,740	51,611
Tygodniowe zużycie energii elektrycznej bez ustawień Smart	[kWh]	16,215	28,501	30,049	57,832	58,689
Pojemność	[l]	29,1	49,1	78,8	98,1	118,9
Ilość mieszanej wody przy 40 °C V40 ²⁾	[l]	-	68	121	142	177
Ciśnienie znamionowe	[MPa (bar)]	0,6 (6) / 0,9 (9) / 1,0 (10)				
Masa / napełniony wodą	[kg]	19/49	24/74	31/111	36/136	41/161
Antykorozyjna ochrona kotła Emaliowane / anoda Mg		• / •	• / •	• / •	• / •	• / •
Ochrona przed przegrzaniem		•	•	•	•	•
Ochrona przed suchym włączeniem		•	•	•	•	•
Moc znamionowa	[W]	2000				
Napięcie	[V~]	230				
Klasa ochrony		I				
Stopień ochrony		IP24				
Czas ogrzewania od 10 °C do 65 °C	[h]	0 ⁵⁹	1 ³⁸	2 ³⁷	3 ¹⁶	3 ⁵⁵
Rozmiary opakowania	[mm]	480x490 x630	480x490 x810	480x490 x1070	480x490 x1245	480x490 x1420

1) Decyzja Komisji EU 812/2013; EN 50440

2) EN 50440

3) Informacje o efektywności energetycznej i zużyciu energii obowiązują jedynie w przypadku włączenia urządzenia Smart.

ZACHOWUJEMY PRAWO DO ZMIAN, KTÓRE NIE WPŁYWAJĄ NA FUNKCJONALNOŚĆ .

Instrukcja obsługi dostępna także na naszych stronach internetowych <http://www.gorenje.com>.

ATENȚIE

⚠ Aparatul poate fi folosit de copii cu vârste de peste 8 ani, de persoane în vârstă și de persoane cu capacități fizice, senzoriale sau mentale reduse, sau de persoane care nu dețin experiența și cunoștințele necesare, doar dacă acestea sunt supravegheate sau instruite cu privire la utilizarea aparatului în condiții de siguranță și dacă înțeleg riscurile potențiale privind folosirea acestuia.

⚠ Copiii nu au voie să se joace cu aparatul.

⚠ Copiii nu au voie să curețe sau să efectueze lucrări de întreținere a aparatului fără a fi supravegheați.

⚠ Instalarea aparatului trebuie să fie efectuată în conformitate cu prevederile în vigoare și instrucțiunile producătorului, de către un instalator sanitar autorizat.

⚠ În cazul sistemului de racordare închis, presurizat, la țeava de alimentare cu apă a boilerului trebuie să se monteze ventilul de siguranță cu presiunea nominală 0,6 MPa (6 bar), 0,9 MPa (9 bar) sau 1,0 MPa (10 bar) (vezi plăcuța inscripționată), care împiedică ridicarea presiunii în rezervor cu mai mult de 0,1 MPa (1 bar) peste valoarea nominală.

⚠ Pentru că din orificiul de evacuare al ventilului de siguranță poate picura apa, acesta trebuie să aibă ieșire la presiunea atmosferică.

⚠ Orificiul de evacuare al ventilului de siguranță trebuie montat pe direcția în jos, într-o zonă ferită de îngheț.

⚠ În vederea asigurării bunei funcționări a ventilului de siguranță trebuie efectuate controale periodice, pentru a se elimina calcarul și a se verifica dacă ventilul de siguranță nu este blocat.

⚠ Nu este permis a se monta un ventil de oprire între elementul de încălzire și ventilul de siguranță, pentru că astfel s-ar elimina protecția la presiune a elementului de încălzire!

⚠ Rezervorul trebuie să fie umplut cu apă înainte de a-l racorda la sursa de alimentare cu energie electrică!

⚠ Boilerul este protejat în cazul defectării termostatului cu ajutorul unei siguranțe termice suplimentare. În conformitate cu

standardele de siguranță, în cazul defectării termostatului, apa din boiler poate atinge și temperaturi de până la 130 °C. La racordarea boilerului la instalația sanitară trebuie să se țină seama, că se pot atinge și astfel de temperaturi ale apei.

⚠️ Atunci când veți deconecta boilerul de la rețeaua electrică, trebuie să scoateți apa din el în cazul în care există pericolul înghețării acesteia.

⚠️ Boilerul se golește de apă prin țeava de scurgere. În acest scop, se recomandă plasarea unui fitting special (piesă T) cu un ventil de scurgere între ventilul de siguranță și țeava de scurgere.

⚠️ Vă rugăm să nu încercați a repara pe cont propriu eventualele defecte ale rezervorului de apă. Contactați cel mai apropiat furnizor autorizat de servicii de service.



Produsele noastre conțin componente care nu sunt nocive pentru sănătate și pentru mediu și sunt executate astfel încât în ultima fază de viață să le putem descompune și recicla.

Prin reciclarea materialelor reducem cantitatea de deșeuri și reducem nevoia de producere a materialelor de bază (de exemplu a metalelor) ceea ce necesită energie enormă și produce emisii nocive. Prin procedeele de reciclare reducem de asemenea nevoia de resurse naturale, iar piesele uzate din plastic și metal le putem reintroduce în diverse procese de producție.

Pentru mai multe informații privind sistemul de depunere a deșeurilor adresați-vă centrului local pentru depunerea deșeurilor sau vânzătorului de la care a fost cumpărat produsul.

Stimați cumpărători, vă mulțumim că ați achiziționat produsul nostru. VĂ RUGĂM, CA ÎNAINTE DE INSTALAREA ȘI DE PRIMA UTILIZARE A APARATULUI, SĂ CITIȚI CU ATENȚIE URMĂTOARELE INSTRUCȚIUNI.

Acest boiler de apă a fost fabricat în conformitate cu standardele relevante și testat de autoritățile competente după cum se indică în Certificatul de siguranță și în Certificatul de compatibilitate electromagnetică. Caracteristicile tehnice de bază ale acestui produs sunt înscrise pe tăblița de pe fundul boilerului, de lângă elementul de racordare. Boilerul poate fi conectat la sursele de alimentare cu apă și curent electric doar de către un instalator autorizat. Accesul în interiorul boilerului cu scopul reparării sale sau a îndepărtării calcarului și a inspectării sau înlocuirii anodului de protecție anticorosivă se poate efectua doar la un atelier de service autorizat.

INSTALARE

Instalați boilerul cât mai aproape de locul de folosire. Dacă veți instala boilerul în spațiul în care se află cada de baie sau cabina de duș, este obligatoriu a respecta cerințele prevăzute în standardul IEC 60364-7-701 (VDE 0100 Teil 701). Boilerul se montează pe perete folosind șuruburi de perete cu diametrul de minim 8 mm. După caz, peretele trebuie să fie ranforsat în locul în care se montează boilerul. Se permite fixarea boilerului pe perete doar în poziție verticală.

Vă recomandăm a instala boilerul în conformitate cu dimensiunile de montare (vezi fig. 1) pentru a facilita eventuala servisare a aparatului.

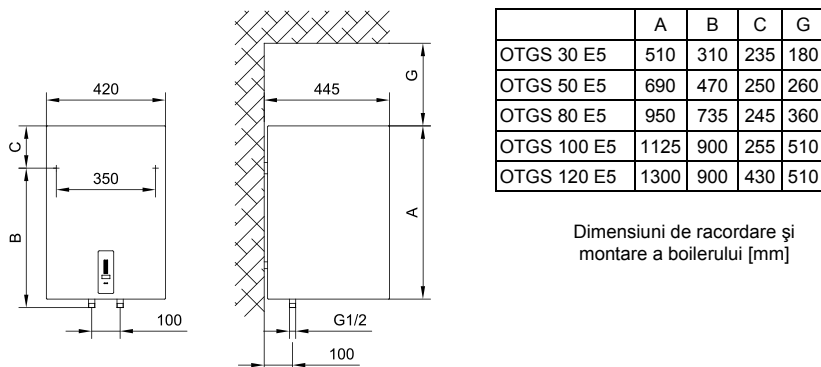

Dimensiuni de racordare și montare a boilerului [mm]

Fig. 1: Instalarea boilerului pe perete în poziție verticală

CONECTAREA LA SURSA DE ALIMENTARE CU APĂ

Țevile de alimentare cu apă și de evacuare a apei din boiler sunt marcate cu culori diferite. Țeava de aducțiune a apei reci este marcată cu albastru, iar cea de evacuare a apei calde este marcată cu roșu.

Boilerul poate fi racordat la rețeaua de alimentare cu apă în două moduri. Sistemul de racordare închis, presurizat, facilitează alimentarea cu apă de la mai multe surse. Sistemul de racordare deschis, nepresurizat, facilitează alimentarea cu apă doar de la o singură sursă. Trebuie să se monteze baterii de transvazare adecvate, în funcție de sistemul de de racordare ales.

În cazul sistemului închis presurizat (Fig. 2) este necesar a folosi baterii de transvazare presurizate. Pentru asigurarea folosirii în siguranță a boilerului, la țeava de alimentare cu apă trebuie să fie instalat un ventil de siguranță sau un dispozitiv de siguranță, care să împiedice mărirea presiunii în rezervor cu peste 0,1 MPa (1 bar) peste valoarea nominală. Orificiul de evacuare al ventilului de siguranță trebuie să aibă în mod obligatoriu ieșire la presiunea atmosferică. Încălzirea apei din boiler duce la creșterea presiunii până la limita fixată prin ventilul de siguranță. Întrucât

Întoarcerea apei în rețea este împiedicată, se poate întâmpla să înceapă să picure apă din orificiul de scurgere al ventilului de siguranță. Apa rezultată din picurare poate fi deviată în canalul de scurgere, prin intermediul unui element de captare a apei, care va fi plasat sub ventilul de siguranță. Țeava de evacuare a apei conectată la ventilul de siguranță va trebui montată sub acesta, perpendicular pe podea, avându-se grijă ca ea să se afle într-un loc ferit de îngheț.

În cazul în care doriți să împiedicați picurarea apei din ventilul de siguranță, trebuie să montați pe țeava de alimentare cu apă a boilerului un rezervor de expansiune cu volumul minim de 5% din volumul boilerului.

În vederea asigurării bunei funcționări a ventilului de siguranță trebuie efectuate controale periodice, pentru a se elimina calcarul și a se verifica dacă ventilul de siguranță nu este blocat. La efectuarea verificărilor trebuie să deschideți ventilul prin folosirea manetei sau deșurubarea piuliței ventilului (în funcție de tipul ventilului). Prin orificiul de evacuare a ventilului trebuie să curgă apa, aceasta indicând faptul că ventilul funcționează impecabil.

În cazul sistemului deschis nepresurizat (Fig. 3), la orificiul de intrare a apei în boiler trebuie să se monteze un ventil unidirecțional, care să împiedice scurgerea apei din rezervor, dacă în rețea nu curge apă. La sistemul de racordare este permis a instala doar o baterie de transvazare. Datorită încălzirii, volumul apei din boiler se mărește, ceea ce provoacă picurarea apei din țeava bateriei de transvazare. Strângerea până la refuz a robinetului nu oprește picurarea, ci dimpotrivă, duce la deteriorarea bateriei.

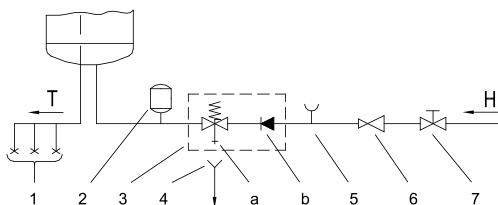

Fig. 2: Sistemul închis (presurizat)

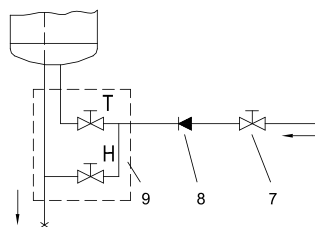

Fig. 3: Sistemul deschis (nepresurizat)

Legenda:

1 - Baterii de transvazare presurizate
 2 - Rezervor de expansiune
 3 - Ventil de siguranță
 a - Ventil de verificare
 b - Ventil unidirecțional
 4 - Pâlnie cu conectare la scurgere
 (la canalul colector)

5 - Accesoriu de verificare
 6 - Ventil de reducere a presiunii
 7 - Ventil de oprire
 8 - Ventil unidirecțional
 9 - Baterie de transvazare
 H - Apă rece
 T - Apă fierbinte

Nu este permis a se monta un ventil de oprire între elementul de încălzire și ventilul de siguranță, pentru că astfel s-ar elimina protecția la presiune a elementului de încălzire!

Rezervorul poate fi racordat la rețeaua locală de alimentare cu apă fără un ventil de

reducere a presiunii, dacă presiunea din rețea este mai mică decât presiunea nominală. Dacă presiunea din rețea este mai mare decât presiunea nominală, atunci trebuie instalat un ventil de reducere a presiunii.

Înainte de racordarea la sursa de alimentare cu energie electrică, rezervorul trebuie umplut cu apă. Când umpleți rezervorul pentru prima dată, deschideți maneta pentru apă caldă de a bateriei de transvazare. Când rezervorul este umplut cu apă, apa începe să curgă prin țeava bateriei de transvazare.

CONECTAREA BOILERULUI LA REȚEAUA ELECTRICĂ

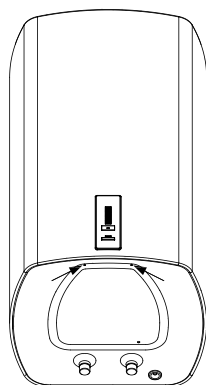

Fig. 4: Înlăturarea capacului protector

Înainte de conectarea la instalația electrică, este necesar a se monta un cablu de legătură cu secțiunea minimă de $1,5 \text{ mm}^2$ (H05VV-F 3G $1,5 \text{ mm}^2$). De aceea, trebuie să înlăturați capacul de protecție. Dispozitivul de separare a polilor din instalația electrică trebuie să corespundă normativelor în vigoare la nivel național.

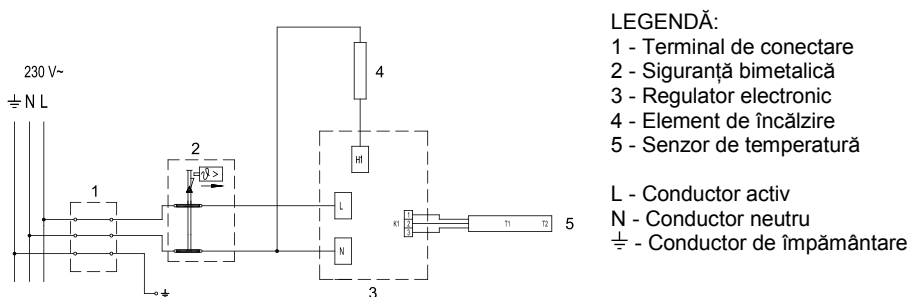

Fig. 5: Instalația electrică

ATENȚIE: Înaintea oricărei intervenții în interiorul boilerului acesta trebuie să fie neapărat deconectat de la rețeaua electrică! Intervențiile pot fi efectuate doar de către persoanele autorizate!

UTILIZAREA BOILERULUI

După racordarea boilerului la rețelele de distribuire a apei și a energiei electrice, boilerul este gata de utilizare. La conectarea la rețeaua electrică, boilerul intră în stand-by. În poziția stand-by boilerul menține temperatura apei la 10 °C.



LEGENDĂ:

- 1 - indicatorul temperaturii setate/momentane a apei din boiler, semnalizarea defecțiunilor
- 2 - butonul On/Off, setarea temperaturii
- 3 - indicatorul funcționării funcției "SMART"
- 4 - buton de pornire/oprire a funcției "SMART"

Fig. 6: Panoul de control

Boilerul este prevăzut cu regulatorul electronic "EcoSmart", care facilitează setarea temperaturii apei, afișarea temperaturii apei, diagnosticarea defecțiunilor și funcționarea aparatului în mod inteligent, prin care se reduce consumul de energie electrică.

Pornirea/oprirea boilerului

Boilerul de apă se pornește apăsând un timp mai îndelungat (3 secunde) pe butonul 2. Prin apăsarea mai îndelungată repetată (3 s secunde) pe butonul 2, boilerul intră în poziția stand-by.

Funcționarea boilerului – setarea manuală

Temperatura se setează la nivelul de temperatură dorit prin apăsarea butonului 2 (temperatura antesetată este de 57 °C).

- * - Protecție împotriva înghețării, temperatura aproximativă este de 10 °C.
- ☞ - Temperatura aproximativă a apei este de 35 °C.
- eco - Temperatura aproximativă a apei este de 57 °C.
- ☺ - Temperatura aproximativă a apei este de 75 °C.

Atunci când atingeți nivelul de temperatură maxim "☺", la apăsarea imediat ulterioară a butonului 2, vă întoarceți la poziția inițială "*". Vă recomandăm setarea în poziția "eco". Această poziție este cea mai economică; în această poziție,

temperatura apei este de aproximativ 57 °C, iar eliminarea calcarului și a pierderii de căldură va fi mai redusă față de setările la temperaturi mai înalte. Temperatura apei din boiler este afișată de incalorul [1].

Dacă nu veți folosi boilerul un timp îndelungat, protejați-l împotriva înghețului setând temperatura în poziția "*". În această poziție apa din boiler va fi menținută la temperatura aproximativă de 10 °C.

Funcționarea boilerului în modul "EcoSmart"

Acest mod de funcționare este adecvat mai ales atunci când aveți un program destul de exact privind folosirea apei calde (de exemplu: vă faceți duș în fiecare zi la aproximativ aceleași ore). Pentru ca boilerul să funcționeze în modul "EcoSmart" trebuie să porniți funcția de înregistrare. În timpul înregistrării, regulatorul electronic memorizează programul de folosire a boilerului și ține cont de acesta după încetarea înregistrării. Înregistrarea durează 7 zile. Funcționarea în modul "EcoSmart" reduce consumul de energie electrică.

- Prin apăsarea butonului [4], activați înregistrarea obișnuințelor dvs. În timpul înregistrării pulsului, semnalul optic verde [3] pulsează. După 7 zile înregistrarea se termină, iar regimul înregistrat se pornește în mod automat. În timpul funcționării încălzitorului în modul "EcoSmart", luminează semnalul optic verde [3].
- Prin repetarea apăsării pe butonul [4] opriți înregistrarea sau funcționarea funcției "EcoSmart". Boilerul funcționează din nou în mod normal: încălzește apa în funcție de temperatura setată.
- Prin apăsarea butonului [4] este posibilă repornirea funcției "EcoSmart". Dacă regimul de funcționare a fost deja înregistrat (înregistrarea nu a fost întreruptă), acesta începe să funcționeze. Luminează semnalul optic verde [3]. Dacă înregistrarea a fost întreruptă, se începe o înregistrare nouă de 7 zile. Luminează intermitent semnalul optic verde [3].
- Dacă regulatorul electronic a salvat regimul de funcționare înregistrat și programul de folosire a apei calde se modifică, este necesar a porni o nouă înregistrare. Aceasta este activată apăsând un timp mai îndelungat pe butonul [4]. Înregistrarea va dura următoarele 7 zile.

Funcția antilegionella

Dacă apa din boiler nu se încălzește până la temperatura de 65° într-o perioadă de 14 zile consecutive, funcția antilegionella este automat acționată, apa din boiler fiind încălzită până la temperatura de 70 °C și menținută la această temperatură timp de 120 minute.

Indicarea defecțiunilor

În cazul defecției ecranului de aSfișare [1] încep să lumineze intermitent ledurile de control.

Defecțiune	Descrierea defecțiunii	Semnalizarea	Soluția
E1	Defectarea senzorului de temperatură	Aprinderea intermitentă rapidă de două ori a ledului de control al indicatorului [1].	Sunați serviciul de service (boilerul nu funcționează).

Defecțiune	Descrierea defecțiunii	Semnalizarea	Soluția
E5	Supraîncălzirea (temperatura > 90 °C)	Aprinderea intermitentă rapidă de trei ori a ledului de control al indicatorului ^[1] .	Indicarea defecțiunii dispare automat atunci când temperatura scade sub valoarea setată. În cazul reapariției defecțiunii, sunați la service.
E44	Pornire uscată	Aprinderea intermitentă rapidă de patru ori a ledului de control al indicatorului ^[1] .	Umpleți boilerul cu apă. Indicarea defecțiunii dispare odată cu oprirea boilerului respectiv la apăsarea timp de 3 secunde a butonului ^[2] .

Golirea de apă a boilerului

Dacă deconectați boilerul de la rețeaua electrică, trebuie să goliți boilerul de apă în cazul în care există pericolul înghețării acesteia. Boilerul se goleşte de apă prin țeava de scurgere. În acest scop se recomandă a se monta un element T cu ventile de evacuare între ventilul de siguranță și țeava de alimentare. Înainte de a goli boilerul, acesta trebuie să fie deconectat de la rețeaua electrică și trebuie deschisă maneta pentru apă caldă a bateriei de transvazare și eliminată apa caldă. După ce apa din boiler s-a răcit, se închide ventilul de alimentare cu apă rece și se deșurubează țeava mobilă de ieșire a apei calde a boilerului. Boilerul poate fi acum golit prin ventilul de eliminare a apei de la țeava de alimentare cu apă. După eliminarea apei prin țeava de alimentare, în boiler rămâne o cantitate redusă de apă. La reumplerea cu apă a boilerului, vă recomandăm să deschideți maneta pentru apă caldă a bateriei transvazoare și să lăsați ca apa să curgă cel puțin 2 minute prin țeava de evacuare a bateriei transvazoare (jetul de apă trebuie să fie uniform, de intensitate medie și de grosimea unui pix).

ÎNTREȚINERE

Curățați partea exterioară a boilerului cu o cârpă moale și cu detergenți lichizi neagresivi, destinați curățării suprafețelor netede lăcuite. Nu folosiți detergenți abrazivi sau care conțin alcool.

Prin intervențiile de service regulate veți asigura funcționarea impecabilă și durata lungă de viață a boilerului. Garanția privind ruginirea rezervorului de apă este valabilă numai în cazul în care ați efectuat verificări regulate ale anodului de protecție. Perioada dintre verificări nu poate fi mai mare față de cea menționată în declarația de garanție. Verificările trebuie să fie efectuate de către un servicer autorizat, care să vi le înscrie în foaia de garanție a produsului. În cadrul service-ului, acesta va verifica nivelul de uzură al anodului de protecție și, după caz, va curăța calcarul care se acumulează în boiler în funcție de calitatea, cantitatea și temperatura apei folosite. Serviciul de service vă va recomanda data următoarei verificări în funcție de starea de fapt constatată.

Vă rugăm, să nu reparați singuri eventualele defecțiuni ale boilerului, ci să informați în legătură cu ele cel mai apropiat furnizor autorizat de servicii service.

PROPRIETĂȚILE TEHNICE ALE APARATULUI

Tip		OTGS 30 E5	OTGS 50 E5	OTGS 80 E5	OTGS 100 E5	OTGS 120 E5
Profil de sarcină declarat		S	M	M	L	L
Clasă de randament energetic ¹⁾		B	B	B	C	C
Randamentul energetic aferent încălzirii apei (η_{wh}) ¹⁾	[%]	37,2	40	39,6	40	40
Consumul anual de energie electrică ¹⁾	[kWh]	496	1282	1296	2480	2554
Consum zilnic de energie electrică ²⁾	[kWh]	2,864	6,870	6,956	13,003	13,214
Setarea temperaturii termostatului		"eco"				
Valoarea "smart" ³⁾		1	1	1	1	1
Consumul săptămânal de energie electrică cu controale inteligente	[kWh]	13,055	24,198	25,564	49,740	51,611
Consumul săptămânal de energie electrică fără controale inteligente	[kWh]	16,215	28,501	30,049	57,832	58,689
Volum	[l]	29,1	49,1	78,8	98,1	118,9
Cantitatea de apă mixată la 40 °C V40 ²⁾	[l]	-	68	121	142	177
Presiune	[MPa (bar)]	0,6 (6) / 0,9 (9) / 1,0 (10)				
Masa / plin cu apă	[kg]	19/49	24/74	31/111	36/136	41/161
Protecția anticorozivă a rezervorului Emailat/ Anod Mg		• / •	• / •	• / •	• / •	• / •
Protecție împotriva supraîncălzirii		•	•	•	•	•
Protecție împotriva pornirii aparatului fără a avea apă în boiler		•	•	•	•	•
Consum de energie	[W]	2000				
Voltaaj	[V~]	230				
Categoria de protecție		I				
Gradul de protecție		IP24				
Țiimpul de încălzire între 10 °C și 65 °C	[h]	0 ⁵⁹	1 ³⁸	2 ³⁷	3 ¹⁶	3 ⁵⁵
Dimensiunile ambalajului	[mm]	480x490 x630	480x490 x810	480x490 x1070	480x490 x1245	480x490 x1420

1) Regulamentul Comisiei UE 812/2013; EN 50440

2) EN 50440

3) Datele referitoare la eficiența și consumul de energie sunt valabile numai în cazul controalelor inteligente

NE REȚINEM DREPTUL DE A MODIFICA ACESTE INSTRUCȚIUNI, FĂRĂ A INFLUENȚA ASTFEL ÎN VREUN FEL ASUPRA FUNCȚIONĂRII APARATULUI.

Instrucțiunile de folosire sunt accesibile și pe site-ul companiei noastre:

<http://www.gorenje.com>.

ПРЕДУПРЕЖДЕНИЯ

- ⚠ Данный прибор может эксплуатироваться детьми старше 8 лет и лицами с ограниченными физическими, сенсорными и умственными возможностями, а также с недостаточным опытом или знаниями только под присмотром лица, отвечающего за их безопасность или после получения от него соответствующих инструкций, позволяющих им безопасно эксплуатировать прибор.
- ⚠ Не позволяйте детям играть с прибором.
- ⚠ Очистка и доступное пользованию техническое обслуживание не должно производиться детьми без присмотра.
- ⚠ Монтаж должен производиться с соблюдением действующих норм и правил в соответствии с инструкцией производителя квалифицированными специалистами.
- ⚠ Для подключения в системы водоснабжения закрытого типа на трубу подачи воды водонагревателя необходимо обязательно установить предохранительный клапан с номинальным давлением 0,6 МПа (6 бар), 0,9 МПа (9 бар) или 1,0 МПа (10 бар) (см. маркировочную табличку), предупреждающий повышение давления в баке более чем на 0,1 МПа (1 бар) относительно номинального.
- ⚠ Вода может капать из выпускного отверстия предохранительного клапана, поэтому оно должно оставаться открытым для доступа воздуха.
- ⚠ Выпускное отверстие предохранительного клапана должно быть направлено вниз и расположено таким образом, чтобы не допускать замерзания воды.
- ⚠ Для правильного функционирования предохранительного клапана необходимо проводить регулярные проверки с целью удаления водного камня и проверки предохранительного клапана на предмет блокировки.
- ⚠ Между водонагревателем и предохранительным клапаном запрещается устанавливать запорный клапан, так как он блокирует работу предохранительного клапана!

- ⚠ Перед подключением к электросети водонагреватель обязательно следует наполнить водой!
- ⚠ На случай отказа термостата водонагреватель оснащен дополнительным термопредохранителем. При отказе термостата в соответствии со стандартами безопасности температура воды в водонагревателе может достигать 130 °С. Во время работ по монтажу систем водопровода следует обязательно учитывать указанные температурные перегрузки.
- ⚠ В случае отключения водонагревателя от электросети, с целью избежания замерзания, следует слить всю воду из бака.
- ⚠ Вода из нагревателя опорожняется через впускную трубу котла. В этом случае целесообразно между предохранительным клапаном и впускной трубой установить специальный Т-элемент с выпускным клапаном.
- ⚠ Пожалуйста, не пытайтесь устранить возможные неисправности теплового насоса самостоятельно, а сообщать о них в ближайший уполномоченный сервисный центр.



Изделия произведены из экологически чистых компонентов, что позволяет демонтировать их в конце срока службы наиболее безопасным способом и подвергнуть вторичной переработке.

Вторичная переработка материалов позволяет сократить количество отходов и снизить потребность в производстве основных материалов (например, металла), требующем огромных затрат энергии и соответственно снизить эмиссию вредных веществ. Таким образом благодаря процедурам вторичной переработки сокращается расход природных ресурсов, учитывая, что пластиковые отходы и отходы металлов будут вторично использованы в производственных процессах.

Более подробную информацию о системе утилизации отходов можно получить в региональном центре утилизации или у продавца, продавшего изделие.

Уважаемый покупатель, благодарим Вас за покупку нашего изделия.

ПРОСИМ ВАС ПЕРЕД УСТАНОВКОЙ И ПЕРВЫМ ИСПОЛЬЗОВАНИЕМ ВОДОНАГРЕВАТЕЛЯ ВНИМАТЕЛЬНО ПРОЧИТАТЬ ИНСТРУКЦИЮ.

Водонагреватель изготовлен в соответствии с действующими стандартами, испытан и имеет сертификат соответствия требованиям технического регламента о безопасности машин и оборудования, а также сертификат соответствия требованиям регламента по электромагнитной совместимости.

Основные технические характеристики водонагревателя указаны в маркировочной табличке, расположенной с нижней стороны корпуса возле присоединительных шлангов. Подключение к электросети и водопроводу должно осуществляться уполномоченным специалистом. Также сервисное обслуживание, ремонтные работы, удаление накипи, проверку или замену противокоррозионного защитного анода может осуществлять только уполномоченная сервисная служба.

МОНТАЖ

Нагреватель должен быть установлен как можно ближе к местам подачи воды. При монтаже водонагревателя в помещении, где находятся ванна или душ необходимо обязательно соблюдать требования стандарта IEC 60364-7-701 (VDE 0100, часть 701). Крепление к стене осуществляется при помощи шурупов номинального диаметра не менее 8 мм. Слабые стены в местах, где будет висеть нагреватель, необходимо укрепить соответствующим образом. Водонагреватель должен быть установлен на стене и только в вертикальном положении.

С целью обеспечения возможности дальнейшего сервисного обслуживания рекомендуется при установке водонагревателя учитывать монтажные размеры (смотрите рис. 1).



Присоединительные и монтажные размеры нагревателя [мм]

Рис. 1: Монтаж на стену в вертикальном положении

ПОДКЛЮЧЕНИЕ К ВОДОПРОВОДУ

Трубы подвода и отвода воды обозначены разными цветами. Синий - холодная вода, красный - горячая.

Нагреватель можно подключать к водопроводу двумя способами. Напорная (закрытая) система подключения обеспечивает забор воды в нескольких местах, а безнапорная (открытая) система - только в одном месте. В зависимости от выбранной системы подключения необходимо устанавливать соответствующие смесительные батареи.

В напорной (закрытой) системе подключения (рис. 2) необходимо в местах

забора воды использовать смеситель с компенсатором давления. На трубу подачи воды с целью обеспечения безопасности во время работы водонагревателя следует установить предохранительный клапан или группу безопасности, предупреждающую повышение давления в более чем на 0,1 МПа (1 бар) относительно номинального. Выпускное отверстие на предохранительном клапане должно всегда оставаться открытым для доступа воздуха. При нагревании давление воды в баке повышается до предела, установленного в предохранительном клапане. Так как обратный слив воды в водопроводную сеть не предусмотрен, вода может капать из выпускного отверстия предохранительного клапана. Эту воду можно направить в слив через сифон, который необходимо разместить под предохранительным клапаном. Сливной шланг под выходным отверстием предохранительного клапана должен быть направлен прямо и вниз, нельзя допускать его замерзания.

Предотвратить капание воды можно путем установки на трубе подачи воды расширительного бака объемом не менее 5% от объема бака водонагревателя. Для обеспечения правильной работы предохранительного клапана необходимо осуществлять периодический контроль – удалять известковый налет и проверять предохранительный клапан на предмет блокировки.

В ходе проверки необходимо, изменив положение ручки либо открутив гайки предохранительного клапана (в зависимости от типа клапана), открыть его. При этом через выпускное отверстие клапана должна вытечь вода, что станет показателем его исправности.

В безнапорной (открытой) системе (рис. 3) необходимо в месте подачи воды в водонагреватель установить обратный клапан, предупреждающий вытекание воды из бака при отсутствии воды в системе. При данной системе подключения допускается монтаж только проточных смесителей. В нагревателе при нагревании увеличивается объем воды, при этом вода может капать из трубы смесителя. Предотвратить утечку воды, сильно закручивая кран на смесителе, невозможно, это может привести только к повреждению смесителя.



Рисунок 2: Напорная (закрытая) система



Рисунок 3: Безнапорная (открытая) система

Легенда:

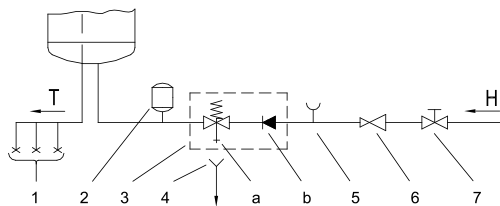
- | | |
|--|--------------------------------|
| 1 - Смеситель с компенсатором давления | 6 - Редукционный клапан |
| 2 - Расширительный бак | 7 - Запорный клапан |
| 3 - Предохранительный клапан | 8 - Обратный клапан |
| a - Испытательный клапан | 9 - Смеситель низкого давления |
| b - Обратный клапан | |
| 4 - Воронка с выпуском | Н - Холодная вода |
| 5 - Испытательная насадка | Т - Горячая вода |

Между нагревательным элементом и предохранительным клапаном запрещается устанавливать запорный клапан, так как он блокирует работу предохранительного клапана!

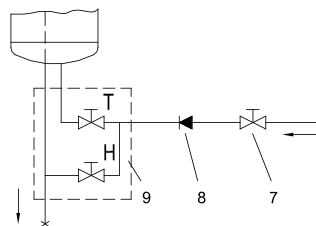
Водонагреватель можно подключать к водопроводной сети дома без редуцирующего клапана, если давление в сети ниже номинального. Если давление в сети выше номинального, использование редуцирующего клапана обязательно.

Перед подключением к электросети водонагреватель следует обязательно заполнить водой! При первом заполнении откройте кран горячей воды на смесителе. Бак будет заполнен, когда вода начнет поступать через сток смесителя.

ПОДКЛЮЧЕНИЕ К ЭЛЕКТРОСЕТИ

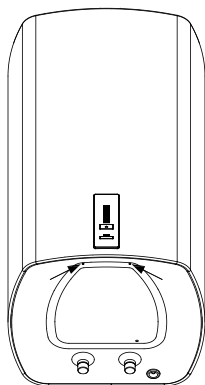

Перед подключением к электросети необходимо к водонагревателю необходимо подключить соединительный шнур с минимальным сечением 1,5 мм² (H05VV-F 3G 1,5 мм²). Для этого следует снять предохранительную крышку. Между водонагревателем и сетью электропитания должно быть предусмотрено соответствующее национальными стандартами монтажа электроустановок устройство, позволяющее полностью отключить прибор от сети.

Рис. 4: Снятие предохранительной крышки

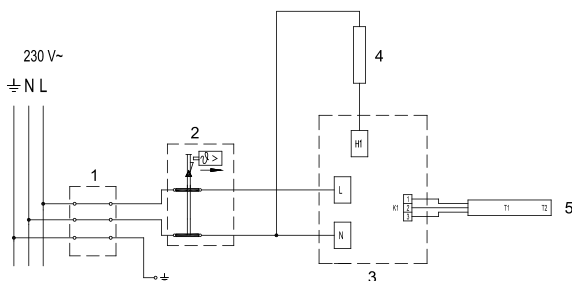

Легенда:

- 1 - Соединительная скоба
- 2 - Биметаллический предохранитель
- 3 - Электронный регулятор
- 4 - Нагревательный элемент
- 5 - Температурный датчик

L - Фазовый проводник
 N - Нейтральный провод
 ≡ - Защитный проводник

Рис. 5: Электросхема

ВНИМАНИЕ: Перед тем как производить любые действия по уходу, ремонту или очистке обязательно отключите водонагреватель от электросети! Все действия должны выполнять специалисты, имеющие необходимую квалификацию!

ЭКСПЛУАТАЦИЯ ВОДОНАГРЕВАТЕЛЯ

После подключения к водопроводной и электросети водонагреватель будет готов к эксплуатации. При подключении питания водонагреватель перейдет в режим готовности. В режиме готовности водонагреватель поддерживает температуру 10 °С.



Легенда:

- 1 - индикация установленной/фактической температуры воды в баке, индикация неисправностей
- 2 - кнопка On/Off, установка температуры
- 3 - индикация работы функции "SMART"
- 4 - кнопка для включения/выключения функции "SMART"

Рис. 6: Панель управления

Водонагреватель оснащен электронным регулятором "EcoSmart", поддерживающим следующие функции: установка температуры воды, индикация температуры воды, диагностика неисправностей и интеллектуальный режим коррекции работы, позволяющий сократить расход электроэнергии.

Включение / выключение водонагревателя

Для включения водонагревателя нажмите и удерживайте (3 секунды) кнопку 2. При повторном нажатии и удерживании (3 секунды) кнопки 2 водонагреватель перейдет в режим готовности.

Работа водонагревателя – настройка в ручном режиме

Температура настраивается нажатием на кнопку 2 (по умолчанию установлена температура 57°С).

* - Защита от замерзания, температура ~10 °С.

☞ - Температура воды ~ 35 °С.

eco - Температура воды ~ 57 °С.

))) - Температура воды ~ 75 °С.

После достижения максимального уровня ")))", при последующем нажатии кнопки 2 программа вернется в исходное состояние "*". Рекомендуется

установка в положение "eco". Это наиболее экономичный режим; в этом режиме будет поддерживаться температура воды ~57 °С, образование накипи и тепловые потери будут ниже, чем при установке более высокой температуры. Температура воды в водонагревателе отображается на индикаторе [1]. Если вы не планируете использовать водонагреватель в течение длительного времени, в целях предотвращения замерзания регулятор температуры следует установить в положение "*". В этом режиме водонагреватель будет поддерживать температуры воды примерно на уровне 10 °С.

Работа водонагревателя в режиме "EcoSmart"

Данный режим актуален, прежде всего, в случае, когда у пользователя сформировались устойчивые привычки в отношении использования горячей воды (напр. пользователь принимает душ каждый день примерно в одно и то же время). Для того, чтобы водонагреватель перешел в режим работы "EcoSmart" необходимо осуществить запись пользовательских настроек. Во время записи электронный регулятор запоминает все привычные настройки пользователя, которые будут учитываться при нагревании воды после завершения записи. Запись данных длится 7 дней. Работа водонагревателя в режиме "EcoSmart" сокращает расход электроэнергии.

- При нажатии на кнопку [4] будет начинаться запись ваших привычек. Во время записи мигает зеленый индикатор [3]. Когда через 7 дней запись заканчивается, режим записи автоматически начинает осуществляться. Во время работы нагревателя в режиме "EcoSmart" светиться зеленый индикатор [3].
- Для отключения записи настроек или работы функции "EcoSmart" повторно нажмите на кнопку [4]. Водонагреватель вернется в основной режим работы. Вода будет нагреваться до установленной температуры.
- Перезапуск "EcoSmart" функции возможно с помощью нажатия кнопки [4]. Если режим работы уже был записан (запись не была прервана), только эта начнет осуществляться. Светиться зеленый индикатор [3]. Если запись была прервана, начнется новая 7 дневная запись. Мигает зеленый индикатор [3].
- При изменении привычного расхода горячей воды настройки пользователя можно перезаписать. Для этого следует нажать и удерживать кнопку [4]. Запись новых настроек будет длиться 7 дней.

Функция "Антилигионелла"

Если температура воды в водонагревателе в течение 14 дней не достигнет 65 °С, включится функция "Антилигионелла", ТЭН нагреет воду до 70 °С и будет поддерживать ее 120 минут.

Индикация неисправностей

В случае возникновения неисправностей в работе водонагревателя в поле [1] начнут мигать контрольные индикаторы.

Неисправность	Описание неисправности	Индикация	Действия
E1	Неисправность температурного датчика	Повторяющееся 2-кратное быстрое мигание контрольного индикатора в поле [1] .	Обратиться в сервисный центр (водонагреватель не работает).
E5	Перегрев (температура >90°C)	Повторяющееся 3-кратное быстрое мигание контрольного индикатора в поле [1] .	Индикация неисправности автоматически отключится, когда температура опустится ниже установленного значения. При повторном возникновении данной неисправности обратитесь в сервисный центр.
E44	"Сухое" включение	Повторяющееся 4-кратное быстрое мигание контрольного индикатора в поле [1] .	Заполнить водонагреватель водой. Ошибка будет удалена после выключения водонагревателя или после нажатия и удерживания кнопки [2] в течение 3 секунд.

Опорожнение водонагревателя

Если водонагреватель будет отключен от электросети, во избежание замерзания следует слить из него всю воду. Вода из водонагревателя сливается через впускную трубу водонагревателя. С этой целью рекомендуется во время монтажа между предохранительным клапаном и трубой подачи воды установить специальный T-образный соединитель с выпускным клапаном. Перед опорожнением водонагревателя его необходимо отключить от электросети, открыть кран горячей воды на подключенном смесителе и слить горячую воду. Когда вода в водонагревателе остынет, клапан подачи холодной воды следует закрыть и отсоединить гибкий шланг на отверстии слива горячей воды. После этого водонагреватель можно опорожнить через выпускной клапан на трубе подачи воды. После слива воды через входную трубу в водонагревателе останется небольшое количество воды. При последующем заполнении водонагревателя водой рекомендуется открыть кран горячей воды на смесителе и оставить воду стекать через сливную трубу смесителя в течение не менее 2 минут (струя должна быть равномерной, среднего напора, толщиной с карандаш).

ТЕХНИЧЕСКОЕ ОБСЛУЖИВАНИЕ И УХОД

Наружные поверхности водонагревателя следует очищать мягкой тканью и неагрессивными жидкими чистящими средствами, предназначенными для ухода за гладкими лакированными поверхностями. Не используйте спиртосодержащих и абразивных чистящих средств.

Проведение регулярного технического осмотра способствует длительной и бесперебойной работе водонагревателя. Гарантия на случай подвержения бака коррозии действует только в случае выполнения всех предписанных регулярных проверок износа защитного анода. Интервал между отдельными техническими осмотрами не должен превышать сроков, указанных в гарантийном талоне. Технический осмотр должен осуществляться специалистом авторизованного сервисного центра, который имеет право сделать отметку о его проведении в гарантийном талоне изделия. Специалист во время техосмотра проверяет состояние антикоррозионного защитного анода, и по необходимости удаляет известковый налет, накапливающийся в зависимости от качества, количества и температуры использованной воды на внутренних поверхностях водонагревателя. В зависимости от состояния Вашего водонагревателя специалист сервисного центра после осмотра даст Вам рекомендацию о сроке проведения следующего техосмотра.

Просим Вас не пытаться отремонтировать водонагреватель самостоятельно, а обращаться в сервисную службу.

ТЕХНИЧЕСКИЕ ХАРАКТЕРИСТИКИ АППАРАТА

Тип		OTGS 30 E5	OTGS 50 E5	OTGS 80 E5	OTGS 100 E5	OTGS 120 E5
Профиль нагрузки		S	M	M	L	L
Класс энергетической эффективности ¹⁾		B	B	B	C	C
Энергетическая эффективность при нагреве воды ($\eta_{Втч}$) ¹⁾	[%]	37,2	40	39,6	40	40
Годовой расход электроэнергии ¹⁾	[кВтч]	496	1282	1296	2480	2554
Суточный расход электроэнергии ²⁾	[кВтч]	2,864	6,870	6,956	13,003	13,214
Настройка температуры термостата		"eco"				
Значение "smart" ³⁾		1	1	1	1	1
Недельный расход электроэнергии при использовании интеллектуальной системы управления	[кВтч]	13,055	24,198	25,564	49,740	51,611
Недельный расход электроэнергии без использования интеллектуальной системы управления	[кВтч]	16,215	28,501	30,049	57,832	58,689
Объем	[л]	29,1	49,1	78,8	98,1	118,9
Количество смешанной воды при 40°C В40 ²⁾	[л]	-	68	121	142	177
Номинальное давление	[МПа (бар)]	0,6 (6) / 0,9 (9) / 1,0 (10)				
Вес/наполненного водой	[кг]	19/49	24/74	31/111	36/136	41/161
Антикоррозионная защита бака эмалированный / Mg анод		• / •	• / •	• / •	• / •	• / •
Защита от перегрева		•	•	•	•	•
Защита от сухого включения		•	•	•	•	•
Присоединительная мощность	[Вт]	2000				
Напряжение	[В~]	230				
Класс защиты		I				
Степень защиты		IP24				
Время нагрева с 10°C до 65°C	[ч]	0 ⁵⁹	1 ³⁸	2 ³⁷	3 ¹⁶	3 ⁵⁵
Габаритные размеры упаковки	[мм]	480x490 x630	480x490 x810	480x490 x1070	480x490 x1245	480x490 x1420

1) Регламент ЕС 812/2013; EN 50440

2) EN 50440

3) Данные об энергетической эффективности и расходе электроэнергии действительны только при включенном интеллектуальном устройстве управления



ПРОИЗВОДИТЕЛЬ СОХРАНЯЕТ ЗА СОБОЙ ПРАВО НА ВНЕСЕНИЕ ИЗМЕНЕНИЙ, НЕ ВЛИЯЮЩИХ НА ФУНКЦИИ АППАРАТА.

Инструкция по эксплуатации доступна также на веб-сайте производителя:
<http://www.gorenje.com>.

UPOZORNENIE

⚠ Zariadenie môžu používať deti od 8 rokov, starší a osoby so zníženými fyzickými, zmyslovými alebo duševnými schopnosťami, bez patričných skúseností a vedomostí, ak sú pod dozorom zodpovednej osoby a používajú spotrebič podľa pokynov zodpovednej osoby bezpečným spôsobom a chápu potenciálne nebezpečenstvo.

⚠ Deti by sa nemali hrať so spotrebičom.

⚠ Čistenie a údržbu zariadenia, nemôžu vykonávať deti bez dozoru zodpovednej osoby.

⚠ Inštalácia zariadenia musí byť vykonaná v súlade s platnými predpismi a pokynmi výrobcu. Inštalovať zariadenie musí len odborne spôsobilý inštalatér.

⚠ Pri uzavretom tlakovo systéme je potrebné nainštalovať medzi prívodné potrubie teplej vody a ohrievač poistný ventil, s menovitým tlakom 0,6 MPa (6 bar) 0,9 MPa (9 barov) alebo 1,0 MPa (10 bar) (viz typový štítok), ktorý zabraňuje zvýšeniu tlaku v kotle, o viac ako 0,1 MPa (1 bar) , než je nominálny.

⚠ Voda môže kvapkať z vypúšťacieho otvoru poistného ventilu, vypúšťací ventil musí byť teda otvorený na atmosférický tlak.

⚠ Uvoľnenie poistného ventilu musí byť inštalované v smere nadol a v miestnosti, kde bude chránený pred mrazom.

⚠ Pre správnu funkciu poistného ventilu musí byť pravidelne vykonávaná kontrola, aby sa odstránil vodný kameň a overte, či poistný ventil nie je blokovaný.

⚠ Medzi ohrievač vody a poistný ventil sa nesmie inštalovať uzatvárací ventil, pretože vzniknutý tlak môže deaktivovať ochranu ohrievača!

⚠ Pred elektrickým pripojením ohrievača je nutné ohrievač naplniť vodou!

⚠ Ohrievač je chránený napríklad v prípade zlyhania termostatu dodatočnou tepelnou poistkou. V prípade poruchy termostatu môže v súlade s bezpečnostnými normami voda v ohrievači dosiahnuť teplotu až 130 °C. Pri vykonávaní vodovodných inštalácií je treba vziať v úvahu, že je možné

tepelné preťaženie.

⚠ Ak je ohrievač odpojený od siete, zvyšuje sa riziko zamrznutia, vypustite z neho vodu.

⚠ Voda z ohrievača sa vyprázdňuje cez prírodné potrubie kotla. Pre tento účel je vhodné medzi poistný ventil a prírodné potrubie nainštalovať špeciálny T-člen s vypúšťacím ventilom.

⚠ Prosím potenciálne poškodenie ohrievača neodstraňujte sami, ale informujte o tom prosím najbližšie autorizované servisné stredisko.



Naše výrobky sú vybavené súčastkami, ktoré sú k životnému prostrediu a zdraviu nezávadné a sú navrhnuté tak, aby mohli byť v ich poslednej fáze života najľahšie rozložené a recyklované.

Recyklácia materiálov znižuje množstvo odpadu a znižuje potrebu na výrobu základných materiálov (napr. kovov), ktorá vyžaduje veľa energie a uvoľňuje škodlivé látky. Recykláciou tak znížime spotrebu prírodných zdrojov, pretože môžeme diely z plastu a kovu vrátiť do rôznych výrobných procesov.

Pre viacej informácií o systéme likvidácie odpadu sa obraťte na lokálny center pre likvidáciu odpadu alebo predajcu, u ktorého bol výrobok zakúpený.

**Vážení zákazníci, ďakujeme Vám za kúpenie nášho výrobku.
PRED INŠTALÁCIOU A PRVNÍM POUŽITÍM OHRIEVAČA VODY SI,
PROSÍM, POZORNE PŘEČÍTAJTE NÁVOD.**

Ohrievač je vyrobený v súlade s platnými normami a úradne testovaný, preň bolo vydané osvedčenie o bezpečnosti a osvedčenie o elektromagnetickej kompatibilite. Jeho základné technické charakteristiky sú uvedené na typovom štítku pripojenom ku dnu ohrievača v blízkosti pripojovacieho potrubia. Ohrievač musí byť pripojený k vodovodnej a elektrickej sieti iba vyškolením odborníkom. Intervencie do jeho vnútra kvôli oprave, pre odstránenie vodného kameňa, kontrolu alebo výmenu protikorózných ochranných anód vykoná len autorizovaná servisná služba.

INŠTALÁCIA

Nainštalujte ohrievač čo najbližšie k odbernému miestu. Ak ste nainštalovali ohrievač v miestnosti, kde sa nachádza vaňa alebo sprcha, vždy dodržiavajte požiadavky normy IEC 60364-7-701 (VDE 0100 Teil 701). Na stenu ho primontujte pomocou skrutiek na stenu s nominálnym priemerom aspoň 8 mm. Stenu, ktorá má nízku nosnosť je potrebné v mieste, kde sa chystáte inštalovať ohrievač, vhodne posilniť. Ohrievač smiete primontovať na stenu iba v zpriamenej polohe.

Vzhľadom k možným následným servisným zásahom sa odporúča nainštalovať ohrievač v súlade s montážnymi rozmermi (viz. obr. 1).

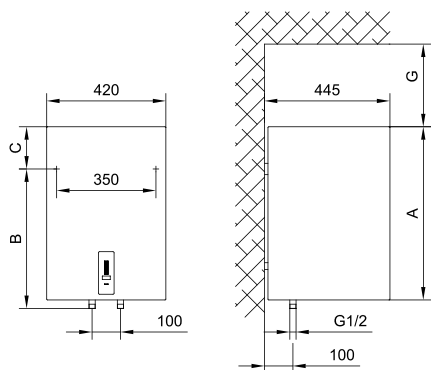

Obr. 1: Zvislá montáž na stenu

	A	B	C	G
OTGS 30 E5	510	310	235	180
OTGS 50 E5	690	470	250	260
OTGS 80 E5	950	735	245	360
OTGS 100 E5	1125	900	255	510
OTGS 120 E5	1300	900	430	510

Pripojenie a montážne rozmery ohrievača [mm]

PRIPOJENIE K VODOVODNEJ SIETI

Vstupné a výstupné rúrky ohrievača sú farebne odlišené. Prívod studenej vody je modrý, odvod horúcej vody je červený.

Ohrievač môže byť pripojený k vodovodnej sieti dvomi spôsobmi. Uzatvorený, tlakový systém pripojenia umožňuje odber vody na viacerých odberných miestach. Otvorený, netlakový systém dovoľuje odber vody iba z jedného odberného miesta. V závislosti na vybranom systéme pripojenia je nutné nainštalovať príslušné miešacie batérie.

U uzatvoreného, tlakového systému pripojenia (obr. 2) je na odberných miestach potreba použiť tlakové miešacie batérie. Z dôvodu bezpečnosti prevádzky je nutné na prívodnom potrubí nainštalovať poistný ventil alebo poistné skupinové zariadenie, ktoré zabráňuje zvýšeniu tlaku v ohrievači o viac než 0,1 MPa (1 bar) nad menovitý. Výstupný otvor na poistnom ventile musí mať výstup na atmosférický tlak. Pri ohreve vody v ohrievači sa tlak vody v kotly zvyšuje až k hranici, ktorá je nastavená na poistnom ventile. Vzhľadom k tomu, že je zabránené vracaniu sa vody späť do vodovodnej siete, môže dôjsť k odkvapkávaniu vody z odtokového otvoru poistného ventilu. Kvapkajúcu vodu môžete odvieť do kanalizácie cez zachytávajúci nástavec, ktorý namontujete pod poistným ventilom. Výpustné potrubie, umiestnené pod výstupom poistného ventilu, musí byť umiestnené smerom priamo dole a v prostredí, kde nemrzne.

Aby ste sa vyhlí kvapkaniu vody z poistného ventilu, nainštalujte na prívodné potrubie ohrievača expanznú nádobu na sanitárnu vodu o objeme najmenej 5 % objemu ohrievača.

Ku správne fungovaniu poistného ventilu je potreba pravidelne vykonávať kontroly za účelom odstránenia vodného kameňa, skontroluje sa tiež, či poistný ventil nie je blokovaný. Pri kontrole musíte pohybom páčky alebo odšrubovaním matice ventilu (v závislosti na type ventilu) otvoriť výstup poistného ventilu. Pritom musí skrz výstupný

otvor ventilu vytečie voda, čo je znak, že je ventil bez chyby.

U otvoreného, netlakového systému (obr. 3) je potreba pri vstupe vody do ohrievača umiestniť nevratný ventil, zabráňujúci vytekaniu vody z kotla, pokiaľ v sieti sa vyčerpá voda. U toho to systému pripojenia je dovolené použitie len prietokovej miešacej batérie. V ohrievači sa kvôli ohrievaniu objem vody zväčšuje, to zapríčiňuje kvapkánie vody z potrubia miešacej batérie. Silným uťahovaním rukoväti na miešacej batérii nemožno zabrániť kvapkaniu vody, môžete však batériu poškodiť.

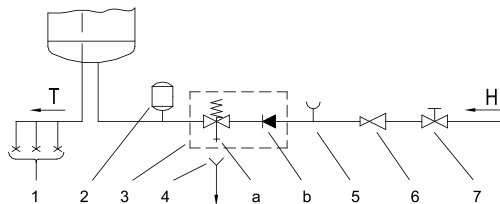

Obr. 2: uzatvorený systém (tlak)

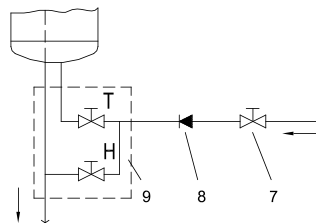

Obr. 3: otvorený (netlakový) systém

LEGENDA:

- 1 - Tlakové miešacie batérie
- 2 - Expanzná nádoba
- 3 - Poistný ventil
- a - skúšobný ventil
- b - nevratný ventil
- 4 - Výlevka pripojená k odtoku
- 5 - Skúšobný nástavec

- 6 - Redukčný ventil na tlak
- 7 - Uzatvárací ventil
- 8 - Nevratný ventil
- 9 - Prietoková miešacia batéria
- H - Studená voda
- T - Horúca voda

Medzi ohrievač vody a poistný ventil sa nesmie inštalovať uzatvárací ventil, pretože by sme tým zamedzili funkciu tlakového zabezpečenia ohrievača!

Ohrievač môže byť pripojený k domácej vodnej sieti bez redukčného ventilu, ak je tlak v sieti nižší ako menovitý tlak. V prípade, že tlak v sieti presahuje menovitý tlak, je nutné inštalovať redukčný ventil.

Pred elektrickým pripojením ohrievača je nutné ohrievač najprv naplniť vodou!

Pri prvom plnení otvorte páku od teplej vody na miešacej batérii. Ohrievač je naplnený, keď voda pritečie cez výpusť miešacej batérie.

PRIPOJENIE K ELEKTRICKEJ SIETI

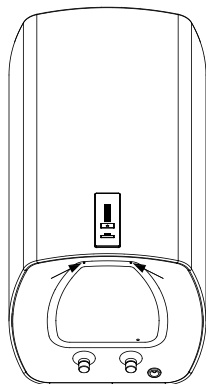

Obr. 4: Odstránenie ochranného krytu

Pred pripojením k elektrickej sieti je vyžadované k ohrievači nainštalovať napájací kábel s prierezom minimálne 1,5 mm² (H05VV-F 3G 1,5 mm²), takže je potrebné odstrániť ochranný kryt.

Príprava na oddelení všetkých pólov musí byť vstavaná v elektrickej inštalácii v súlade s národnými inštaláčnymi predpismi.

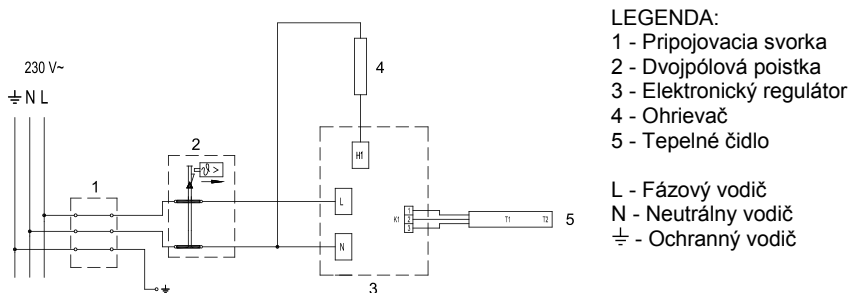

Obr. 5: Schéma elektrického pripojenia

VAROVANIE: Pred každým zásahom do vnútra ohrievača je nutné aby ohrievač bol odpojený od elektrickej siete! Zásahy môže vykonávať iba kvalifikovaný odborník!

UŽÍVANIE OHRIEVAČA

Po pripojení k prívodu vody a elektrickej rozvodnej sieti, ohrievač je pripravený na použitie. Po pripojení k napájacímu napätiu, ohrievač prejde do pohotovostného režimu. V kludovom režime, vykurovacie teleso sa udržiava teplotu vody pri teplote 10 °C.



LEGENDA:

- 1 - zobrazenie nastavenej / skutočnej teploty vody ohrievača, signalizácia chyby
- 2 - On / Off tlačidlo, nastavenie teploty
- 3 - indikácia prevádzky "SMART" funkcia
- 4 - zapnúť / vypnúť "SMART" funkcie

Obr. 6: Ovládací panel

Ohrievač je vybavený elektronickým regulátorom "EcoSmart", ktorý umožňuje nastavenie teploty vody, príkaz teploty vody, diagnostiku porúch a prevádzku v inteligentnom režime, ktorý znižuje spotrebu energie.

Zapnutie / vypnutie ohrievača

Ohrievač vody zapneme ďalším stlačením (3 s) tlačidla 2.

Opätovným ďalším dlhším stlačením (3 s) tlačidla 2 ohrievač prepne do pohotovostného režimu.

Prevádzka ohrievača - manuálne nastavenie

Teplotu nastavíte stisnutím tlačidla 2 na požadovanú teplotu (prednastavená teplota je 57 °C).

* - Ochrana proti zamrznutiu, teplota okolo 10 °C.

35 - Teplota vody asi 35 °C.

eco - Teplota vody asi 57 °C.

3 - Teplota vody približne 75 °C.

Keď dosiahnete maximálnej hranice "3", sa s nasledujúcim stisnutím tlačidla 2 vrátite na začiatok "*". Odporúčame nastavenie na pozíciu "eco". Toto nastavenie je

najúspornejšie; teplota vody bude približne 57 °C, vylúčovanie vodného kameňa a teplotne straty budú menšie než pri nastavení na vyššiu teplotu. Teplotu vody v ohrievači znázorňuje schéma [1].

Pokiaľ máte v pláne ohrievač dlhší čas nepoužívať, zaistíte jeho obsah pred zamrznutím tým spôsobom, že nastavíte teplotu na pozíciu "*". Pri tomto nastavení bude ohrievač udržiavať teplotu približne na 10 °C.

Prevádzka ohrievača v "EcoSmart"

Tento režim je vhodný najmä, keď máte pomerne ustálené návyky, ktoré pokiaľ ide o spotrebu teplej vody (napr. sprchovanie každý deň približne v rovnakom čase). Pre prevádzku v režime ohrievača "EcoSmart", musíte zapnúť nahrávanie. Počas nahrávania si elektronický regulátor pamätá vaše zvyky, ktoré následne použije pri ohrievaní vody po skončení nahrávania. Nahrávanie trvá 7 dní. Prevádzkový režim "EcoSmart" znižuje spotrebu energie.

- Stiskom tlačidla [4] začnete s nahrávaním vašich zvykov. V čase snímania bliká zelené kontrolné svetielko [3]. Keď nahrávanie po 7 dňoch skončí, zaznamenaný režim sa automaticky zapne. V čase fungovania ohrievača v režime "EcoSmart" svieti zelené kontrolné svetielko [3].
- Opakovaným stisnutím tlačidla [4] vypnete nahrávanie a fungovanie režimu "EcoSmart". Ohrievač sa vráti do základného režimu fungovania. Vodu ohrieva s ohľadom na nastavenú teplotu.
- Opakované zapnutie "EcoSmart" funkcie je možné stiskom tlačidla [4]. V prípade, že režim prevádzky je už zaznamenaný (snímanie nebolo prerušené), len tak sa začne realizovať. Svieti zelené kontrolné svetielko [3]. Ak je záznam prerušený, začne sa nové 7 dňové snímanie. Blikajúce zelené kontrolné svetielko [3].
- V prípade, že má elektronický regulátor uschovaný režim fungovania a zvyky spotreby teplej vody sa zmení, je potreba začať s novým nahrávaním. Znovu nahrávať začnete s dlhším stisnutím tlačidla [4]. Nahrávanie trvá ďalších 7 dní.

Funkcie antilegionela

Pokiaľ sa voda v ohrievači behom 14 dní neohreje na teplotu 65 °C, zapne sa funkcia antilegionela, ktorá vodu v ohrievači ohreje na 70 °C a udržiava ju pri tejto teplote 120 minút.

Indikácia porúch

V prípade poruchy začnú na displeji blikat kontrolné diódy.

Porucha	Popis poruchy	Signalizácia	Riešenie
E1	Závada tepelného čidla	Opakujúce sa 2x rýchle bliknutie kontrolnej diódy na displeji.	Kontaktujte servisnú službu (ohrievač nefunguje).

Porucha	Popis poruchy	Signalizácia	Riešenie
E5	Prehrievanie (teplota > 90 °C)	Opakujúce sa 3x rýchle bliknutie kontrolnej diódy na displeji.	Porucha sa automaticky odstráni, keď sa teplota zníži pod nastavenú hodnotu. Pokiaľ sa porucha opakuje, kontaktujte servisnú službu.
E44	Suché zapnutie	Opakujúce sa 4x rýchle bliknutie kontrolnej diódy na displeji.	Ohrievač naplňte vodou. porucha sa odstráni vypnutím ohrievača, resp. tri sekundovým stisnutím tlačidla.

Vyprázdnenie ohrievača

Pri odpojení ohrievača z elektrickej siete je nutné z nej vypustiť vodu (hrozí jej zmrznutie). Voda z ohrievača sa vyprázdni cez prírodné potrubie ohrievača. Za tým účelom sa pri inštalácii odporúča umiestniť medzi poistný ventil a prírodné potrubí nainštalovať špeciálny T-čeln s výpustným ventilom. Pred vypúšťaním je potreba ohrievač vypnúť z elektrickej siete a otvoriť páčku teplej vody na pripojenú miešaciu batériu a vypustiť teplú vodu. Keď sa voda v ohrievači ochladí, zavrie sa ventil od prívodu studenej vody a odmotá sa pohyblivé potrubie na odtoku teplej vody do ohrievača. Ohrievač môže byť teraz vyprázdnený pomocou vypúšťacieho ventilu na prírodnom potrubí. Po vyprázdnení vody prítokovým potrubím zostane v ohrievači menšie množstvo vody. Pri následnom plnení ohrievača vodou je doporučené otvoriť páčku teplej vody na miešacej batérii a nechať vodu tiecť aspoň 2 minúty skrz výpustné potrubie miešacej batérie (prúd vody by mal byť rovnomerný, strednej sily, hrúbky ceruzky).

ÚDRŽBA

Vonkajšok ohrievača čistíte mäkkou handričkou a neagresívnymi tekutými čistiacimi prostriedkami určenými k čisteniu hladkých smaltovaných povrchov. Nepoužívajte čistiace prostriedky obsahujúce alkohol a abrazívne čistiace prostriedky.

Pravidelnými servisnými kontrolami zaistíte správne fungovanie a dlhú životnosť ohrievača. Záruka proti korózii kotla je platná iba v prípade, pokiaľ sú vykonávané pravidelné predpísané kontroly opotrebení ochrannej anódy. Doba medzi pravidelnými revíziami nesmie byť dlhšia než je uvedené v záručnom liste. Kontroly musia byť uskutočnené autorizovaným servisom, ktorý Vám kontrolu eviduje v záručnom liste výrobku. Pri revízii sa skontroluje opotrebovanie antikoróznej ochrannej anódy a podľa potreby sa odstráni vodní kameň, ktorý sa, v závislosti na kvalite, množstve a teplote spotrebovanej vody, usadí vo vnútri ohrievača. Zákaznícky servis Vám, po prehladnutí ohrievača, tiež odporučí dátum nasledujúcej kontroly.

Prosíme, aby ste prípadné poruchy na ohrievači neopravovali sami, ale informovali o nich najbližšiu servisnú službu.

TECHNICKÉ VLASTNOSTI PRÍSTROJA

Typ		OTGS 30 E5	OTGS 50 E5	OTGS 80 E5	OTGS 100 E5	OTGS 120 E5
Určený profil zaťaženia		S	M	M	L	L
Trieda energetickej účinnosti ¹⁾		B	B	B	C	C
Energetická účinnosť pri ohrievaní vody (η_{wh}) ¹⁾	[%]	37,2	40	39,6	40	40
Ročná spotreba elektrickej energie ¹⁾	[kWh]	496	1282	1296	2480	2554
Denná spotreba elektrickej energie ²⁾	[kWh]	2,864	6,870	6,956	13,003	13,214
Nastavenie teploty termostatu		"eco"				
Hodnota „smart“ ³⁾		1	1	1	1	1
Týždenná spotreba elektrickej energie s chytrým zachádzaním	[kWh]	13,055	24,198	25,564	49,740	51,611
Týždenná spotreba elektrickej energie bez chytrého zachádzania	[kWh]	16,215	28,501	30,049	57,832	58,689
Objem	[l]	29,1	49,1	78,8	98,1	118,9
Množstvo zmiešanej vody pri 40 °C V40 ²⁾	[l]	-	68	121	142	177
Menovitý tlak	[MPa (bar)]	0,6 (6) / 0,9 (9) / 1,0 (10)				
Váha / naplnené vodou	[kg]	19/49	24/74	31/111	36/136	41/161
Antikorózna ochrana kotla Emajlované/ Mg anóda		• / •	• / •	• / •	• / •	• / •
Ochrana proti prehrievaniu		•	•	•	•	•
Ochrana proti suchému zapnutiu		•	•	•	•	•
Prípojové napätie	[W]	2000				
Napätie	[V~]	230				
Trieda ochrany		I				
Stupeň ochrany		IP24				
Doba ohrievania od 10 °C do 65 °C	[h]	0 ⁵⁹	1 ³⁸	2 ³⁷	3 ¹⁶	3 ⁵⁵
Rozmery krytu	[mm]	480x490 x630	480x490 x810	480x490 x1070	480x490 x1245	480x490 x1420

1) Ustanovenie komisie EU 812/2013; EN 50440

2) EN 50440

3) Dodatky o energetickej účinnosti a spotrebe energie platí iba pri zapnutom chytrom riadiacom zariadení.

PONECHÁVAME SI PRÁVO NA ZMENY, KTORÉ NEMAJÚ VPLIV NA FUNGOVANIE PRÍSTROJA.

Návod k obsluhu je k dispozícii tiež na našich internetových stránkach <http://www.gorenje.com>.

VËREJTJE

⚠ Aparatin mund ta përdorin fëmijët e moshës tetëvjeçare dhe më të vjetër, si dhe personat me aftësi të zvogëluara fizike, ndjenjësore dhe mendore, apo me mungesë të përvojës, gjegjësisht të dijës, nëse ata janë nën mbikëqyrje, apo nëse janë të trajnuar rreth përdorimit të aparatit në mënyrë të sigurt dhe që i kuptojnë rreziqet e mundshme.

⚠ Fëmijët nuk guxojnë të luajnë me aparat.

⚠ Pastrimin dhe mirëmbajtjen e aparatit nuk mund ta bëjnë fëmijët pa mbikëqyrje.

⚠ Montimi duhet të bëhet në pajtim me dispozitat ekzistuese si dhe me udhëzimet e prodhuesit. Atë duhet ta bëjë montuesi i aftësuar profesionalisht.

⚠ Te sistemi i mbyllur i presionit i kyçjes, në gypin prurës të bojlerit të ujit duhet medoemos të montohet valvuli siguruës me presion nominal 0,6 MPa (6 bar), 0,9 MPa (9 bar) apo 1,0 MPa (10 bar) (shih tabelën e shënimeve), që parandalon rritjen e presionit në kazan për më shumë se 0,1 MPa (1 bar) mbi atë nominal.

⚠ Uji nga vrima zbrazëse e valvulit siguruës mund të pikë, për atë arsye ajo duhet të jetë e hapur në presionin atmosferik.

⚠ Derdhja e valvulit siguruës duhet të vendoset në drejtim teposhtë dhe në hapësirë që nuk ngrihet.

⚠ Për funksionimin e rregullt të valvulit siguruës, periodikisht duhet të bëhen kontrollet, që të eliminohet guri i ujit dhe të vërtetohet se valvuli siguruës nuk është i bllokuar.

⚠ Ndërmjet bojlerit të ujit dhe valvulit siguruës nuk guxohet të montohet valvul mbyllës, pasi që ashtu pamundësoni sigurimin e bojlerit nga presioni!

⚠ Para lidhjes në rrjetin elektrik, bojleri domosdo duhet të mbushet fillimisht me ujë!

⚠ Në rast të prishjes së termostatit punues bojleri është i mbrojtur me siguresën termike shtesë. Në rast të prishjes së termostatit, në pajtim me standardet e sigurisë, uji mund ta arrijë temperaturën edhe deri në 130°C. Gjatë bërjes së instalimeve të ujësjellësit duhet medoemos të merret parasysh

se mund të vihet deri të tejngarkesave të përmendura të temperaturës.

⚠ Nëse e çkyçni bojlerin nga rrjeti elektrik, duhet ta derdhni ujin për shkak të rrezikut të ngrirjes.

⚠ Uji nga ngrohësi zbrazet përmes tubës prurëse të kazanit. Për këtë qëllim preferohet që midis ventililit siguroes dhe tubës prurëse të vendoset një element-T me ventil lëshues.

⚠ Ju lutemi, që prishjet eventuale në bojler të mos i ndreqni vetë, por për ato lajmërojeni shërbimin më të afërt të autorizuar servisor.



Prodhimet tona janë të pajisura nga komponentët e parrezikshme për mjedisin dhe për shëndetin, si dhe të punuara ashtu, që në fazën e tyre të fundit jetësore t'i demontojmë dhe t'i riciklojmë sa më thjesht.

Me riciklimin e materialeve e zvogëlojmë sasinë e mbeturinave dhe e zvogëlojmë nevojën për prodhimin e materialeve themelore (për shembull metalit), që kërkon energji të madhe dhe shkakton emetim të materieve të dëmshme. Kështu, me proceset e riciklimit e zvogëlojmë harxhimin e burimeve natyrore, pasi që mbeturinat nga plastika dhe metali i kthejmë përsëri në procese të ndryshme prodhuese.

Për më shumë informata mbi sistemin e hedhjes së mbeturinave vizitoni qendrën tuaj për hedhjen e mbeturinave, apo tregtarin, tek i cili është blerë produkti.

I nderuar blerës, ju falënderojmë për blerjen e prodhimit tonë.

JU LUTEMI, QË PARA INSTALIMIT DHE PËRDORIMIT TË PARË TË BOJLERIT, T'I LEXONI ME VËMENDJE UDHËZIMET.

Bojleri është i prodhuar në pajtim me standardet në fuqi dhe është i sprovuar zyrtarisht, ndërsa për të, janë të lëshuar certifikata e sigurisë dhe certifikata mbi kompatibilitetin elektromagnetik. Karakteristikat themelore teknike të tij janë shënuar në tabelën e shënimeve, që është e ngjitur në fund të bojlerit afër gypave kyçës. Bojlerin mund ta lidhë në rrjetin elektrik dhe të ujësjellësit vetëm profesionisti i aftësuar. Ndërhyrjet në brendësinë e tij për shkak të përmirësimit, evitimit të gurit të ujit dhe kontrollit, ose ndërrimit të anodës mbrojtëse kundër korrozionit mund të bëjë vetëm shërbimi i autorizuar servisor.

MONTIMI

Bojlerin montojeni sa më afër vendeve shpenzuese. Nëse e instaloni bojlerin në hapësirë ku gjendet vaska apo dushi, medoemos duhet t'i respektoni kërkesat e standardit IEC 60364-7-701 (VDE 0100, Teil 701). E përforconi në mur me vidha muri me diametër nominal minimalisht 8 mm. Murin me bartje të dobët në të cilin keni ndërmend të varni bojlerin, duhet ta forconi. Ngrohësin guxoni që ta përforconi në mur vetëm se në pozicion vertikal.

Për shkak të ndërhyrjeve eventuale servisore ju preferojmë që bojlerin ta montoni në

pajtim me dimensionet e montimit (shih fig. 1).

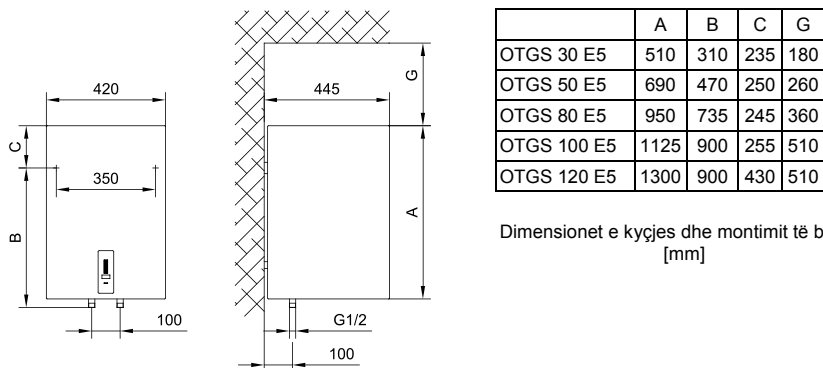

Fig. 1: Montimi vertikal në mur

LIDHJA NË RRJETIN E UJËSJELLËSIT

Hyrja dhe dalja e ujit janë të shënuar me ngjyra në gypa. Hyrja e ujit të ftohtë është e shënuar me ngjyrë të kaltër, kurse dalja e ujit të ngrohtë me ngjyrë të kuqe.

Bojlerin mund të lidhni në rrjetin e ujësjellësit në dy mënyra. Sistemi i mbyllur nën presion i lidhjes mundëson furnizim me ujë nga më shumë vende, ndërsa sistemi i hapur, jo nën presion, mundëson furnizim vetëm nga një vend. Sipas sistemit të zgjedhur të lidhjes, duhet t'i instaloni edhe bateritë përkatëse të rubinetave të ujit.

Te sistemi i kyçjes i presionit të mbyllur (fig. 2) në vendet e shpenzimit duhet të përdoren bateri përzierëse të presionit. Në gypin prurës, për shkaqe të sigurisë së funksionimit të bojlerit duhet të montohet valvuli siguruës, apo grupi siguruës, që parandalon rritjen e presionit në kazan për më shumë se 0,1 MPa (1 bar) mbi atë nominal. Vrima e daljes në valvulin siguruës medoemos duhet të ketë dalje në presionin atmosferik. Te nxehja e ujit në bojler, shtypja e ujit rritet deri te kufiri që është i rregulluar në valvulin siguruës. Pasi që kthimi i ujit në rrjetin e ujësjellësit është i penguar, mund të vijë deri te pikja e ujit nga vrima dalëse e valvulit siguruës. Ujin që pikon, mund të drejtoni në derdhje nëpërmjet të mbaresës hinkë, të cilën e vendosni nën valvulin siguruës. Gypit i daljes së ujit, që është i vendosur nën valvulin siguruës, duhet të jetë i montuar në vertikalisht teposhtë dhe në ambient që nuk ngrinë.

Nëse dëshironi t'i shmangeni ujit që pikon nga valvuli siguruës, në gypin prurës të bojlerit duhet të montohet ena ekspansive me vëllim së paku 5% të vëllimit të kazanit.

Për funksionimin e drejtë të valvulit siguruës duhet t'i bëni kontrollat periodike, në mënyrë që të evitohet guri i ujit dhe të vërtetohet se valvuli siguruës nuk është io bllokuar. Gjatë kontrollit duhet, (varësisht nga tipi i valvulit) me lëvizjen e dorëzës ose të sjelljen së valvulit të çelni daljen nga valvuli siguruës. Në atë rast, nëpër vrimën dalëse të valvulit të rrjedh uji, kjomë është shenjë, se valvuli është në rregull.

Te sistemi i hapur, jo-presion (fig. 3) në hyrje të ujit në bojler duhet të montohet valvuli jokthyes, që parandalon derdhjen e ujit nga kazani, nëse në rrjet mungon uji. Në sistemin e kyçjes lejohet të montohen vetëm bateri kaluese. Për shkak të ngrohjes së ujit, vjen deri te rritja e vëllimit të ujit në bojler, gjë që shkakton pikjen e ujit nga bateria përzierëse. Me shtrëngimin e tepërt të dorëzës në bateri, nuk do ta ndërpriti pikjen e ujit, por vetëm mund ta prishni baterinë.

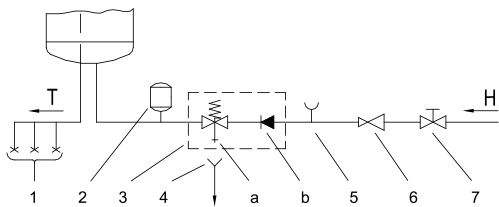

Fig. 2: Sistemi i mbyllur (me presion)

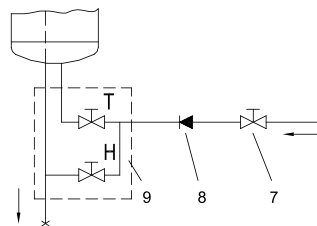

Fig. 3: Sistemi i hapur (pa presion)

LEGJENDA:

- 1 - Bateritë përzierëse të presionit
- 2 - Ena e ekspansionit
- 3 - Valvuli siguroes
- a - Valvuli provues
- b - Valvuli jo-kthyes (ireverzibil)
- 4 - Hinka me kyçësin në derdhje
- 5 - Shtojca provuese

- 6 - Valvuli reduktues i shtypjes
- 7 - Valvuli mbyllës
- 8 - Valvuli jo-kthyes (ireverzibil)
- 9 - Bateritë përzierëse qarkulluese
- H - Uji i ftohtë
- T - Uji i ngrohtë

Ndërmjet bojlerit të ujit dhe valvulit siguroes nuk guxohet të montohet valvul mbyllës, pasi ashtu pamundësoni mbrojtjen e bojlerit nga presioni!

Bojlerin mund ta kyçni në rrjetin shtëpiak të ujës-jellësit pa valvul reduktues nëse është shtypja në rrjet më e ulët se shtypja nominale. Nëse shtypja në rrjet e tejkalon shtypjen nominale, medoemos duhet instaluar valvulin reduktues.

Para lidhjes në rrjetin elektrik, bojleri domosdo duhet të mbushet fillimisht me ujë. Te mbushja e parë, çeleni dorëzën për ujë të ngrohtë në baterinë përzierëse. Bojleri është i mbushur, kur uji arrin nëpër gypin dalës të baterisë përzierëse.

LIDHJA NË RRJETIN ELEKTRIK

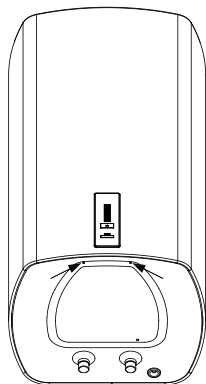

Fig. 4: Largimi i kapakut mbrojtës

Para kyçjes në rrjetin elektrik, në bojler duhet të instaloni kabllon kyçëse me prerje minimale së paku $1,5 \text{ mm}^2$ (H05VV-F 3G $1,5 \text{ mm}^2$), për ç'arsye duhet ta largoni kapakun mbrojtës.

Në instalimin elektrik duhet të montohet pajisja për ndarjen e të gjitha poleve, në pajtim me dispozitat nacionale për instalime.

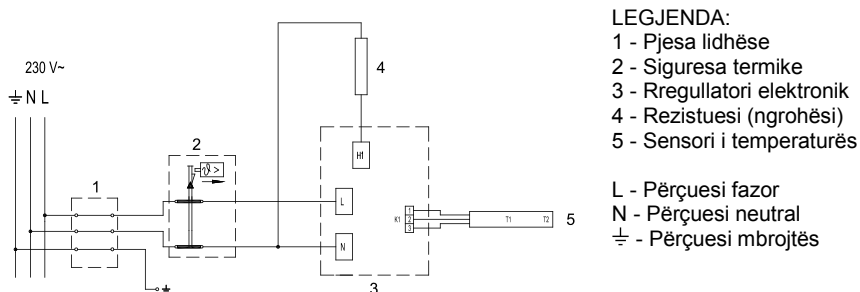

Fig. 5: Skema e lidhjes elektrike

VËRREJTJE: Para çdo ndërhyrjeje në brendësi të bojlerit, ç'kyçeni atë medoemos nga rrjeti elektrik! Ndërhyrjen mund ta bëjë vetëm eksperti i aftësuar!

PËRDORIMI I BOJLERIT

Pas kyçjes në rrjetin e ujësjellësit dhe atë elektrik, bojleri është i gatshëm për përdorim. Me kyçje në tension, bojleri kalon në gjendje të gatishmërisë. Në gjendjen e gatishmërisë bojleri e mban temperaturën e ujit në 10 °C.



LEGJENDA:

- 1 - treguesi i temperaturës së rregulluar / faktike të ujit në bojler, sinjalizimi i gabimeve
- 2 - pulla On/Off, rregullimi i temperaturës
- 3 - indikacioni i funksionimit të funksionit "SMART"
- 4 - pulla për ndezje / fikje të funksionit "SMART"

Fig. 6: Pllaka drejtuese

Bojleri e ka rregullatorin elektronik "EcoSmart", që mundëson rregullimin e temperaturës së ujit, diagnostifikimin e gabimeve dhe funksionimin në mënyrën e mençur, me të cilën e zvogëloni harxhimin e energjisë elektrike.

Ndezja / fikja e bojlerit

Bojlerin e ndizni me një shtypje të gjatë (3 s) të pullës 2.

Me shtypjen e re të gjatë (3 s) të pullës 2 bojleri kalon në gjendjen e gatishmërisë.

Funksionimi i bojlerit – rregullimi manual

Rregullimin e temperaturës e bëni me shtypjen e pullës 2 në nivelin e dëshiruar (temperatura e rregulluar paraprakisht është 57 °C):

* - Mbrojtja nga ngrirja, temperatura përafërsisht 10 °C.

⇒ - Temperatura e ujit përafërsisht 35 °C.

eco - Temperatura e ujit përafërsisht 57 °C.

))) - Temperatura e ujit përafërsisht 75 °C.

Kur ta arrini nivelin maksimal ")))", me rastin e shtypjes tjetër të pullës 2 ktheheni në fillim "*". Preferojmë rregullimin në pozitën "eco". Rregullimi i tillë është më kursyesi; këtu temperatura e ujit do të jetë afërsisht 57 °C. Shkrimja e gurit të ujit dhe humbjet termike do të jenë më të ulëta se te rregullimi i temperaturave më të larta.

Temperaturën e ujit në bojler e tregon treguesi ^[1].

Nëse bojlerin nuk dëshironi ta përdorni për një kohë të gjatë, ruajeni përmbajtjen e tij nga ngrija me vendosjen e temperaturës në pozitën "*". Në këtë pozitë bojleri e ruan temperaturën e ujit në afërsisht 10 °C.

Funksionimi i bojlerit në mënyrën "EcoSmart"

Kjo mënyrë e funksionimit është e përshtatshme posaçërisht atëherë kur keni shprehur të rregullta rreth harxhimit të ujit të ngrohtë (p.sh. bërja dush çdo ditë përafërsisht në orë të njëjtë). Për funksionimin e bojlerit në mënyrën "EcoSmart" duhet ta aktivizoni incizimin. Në kohën e incizimit rregullatori elektronik i mban mend shprehitë tuaja, të cilat i merr parasysh gjatë ngrohjes së ujit pas përfundimit të incizimit. Incizimi zgjat 7 ditë. Funksionimi në mënyrën "EcoSmart" e zvogëlon harxhimin e energjisë elektrike.

- Me të shtypur tastin ^[4] aktivizoni incizimin e shprehive tuaja. Gjatë incizimit pulson llambushka e gjelbër kontrolluese ^[3]. Pasi që incizimi të përfundojë pas 7 ditësh, regjimi incizues fillon të realizohet në mënyrë automatike. Përgjatë veprimit të ngrohësit në mënyrën "EcoSmart" ndriçon llambushka e gjelbër kontrolluese ^[3].
- Me shtypjen e sërishme e pullës ^[4] e ç'kyçni incizimin apo veprimin e funksionit "EcoSmart". Bojleri kthehet në mënyrën bazë të funksionimit. Ujin e ngroh në bazë të temperaturës të parapërcaktuar.
- Kyçja e sërishme e funksionit "EcoSmart" është e mundur përmes shtypjes së tastit ^[4]. Nëse regjimi i veprimit tashmë është incizuar (incizimi nuk është ndërprerë), ky tashmë fillon të realizohet. Ndriçon llambushka e gjelbër kontrolluese ^[3]. Nëse incizimi është ndërprerë, fillon incizimi i ri 7 ditor. Pulson llambushka e gjelbër kontrolluese ^[3].
- Nëse rregullatori elektronik e ka të ruajtur nga përpara regjimin e funksionimit dhe ndryshojnë shprehitë e harxhimit të ujit të ngrohtë, duhet të bëhet incizimi i ri. Këtë e aktivoni me shtypje të gjatë në pullën ^[4]. Incizimi zgjat 7 ditë që vijojnë.

Funksioni i antilegionelit

Nëse uji në bojler brenda 14 ditësh nuk e arrin 65 °C, aktivizohet funksioni i antilegionelit që e ngroh ujin në bojler në 70 °C dhe e mban ashtu 120 minuta.

Indikacioni i gabimeve

Në rast të gabimit fillojnë të vezullojnë llambat kontrolluese në treguesin ^[1].

Gabimi	Përshkrimi i gabimit	Sinjalizimi	Zgjidhja
E1	Gabimi i sensorit të temperaturës	Vezullim i shpejtë që përsëritet 2x i llambës kontrolluese në treguesin ^[1] .	Thirrni servisën (bojleri nuk punon).
E5	Tejngrohja (temperatura > 90 °C)	Vezullim i shpejtë që përsëritet 3x i llambës kontrolluese në treguesin ^[1] .	Gabimi fshihet automatikisht me rënien e temperaturës nën vlerën e përcaktuar. Nëse gabimi përsëritet, thirrni servisën.

Gabimi	Përshkrimi i gabimit	Sinjalizimi	Zgjidhja
E44	Kyçje e thatë	Vezullim i shpejtë që përsëritet 4x i llambës kontrolluese në treguesin 1 .	Bojlerin mbusheni me ujë. Gabimi fshihet me fikjen e bojlerit, gjegjësisht me shtypje 3s në pullën 2 .

Zbrazja e bojlerit

Nëse do ta ç'kyçni bojlerin nga rrjeti elektrik, duhet ta derdhni ujët nga ai për shkak të rrezikut nga ngrirja. Uji nga ngrohësi zbrazet përmes tubës prurëse të ngrohësit. Për këtë arsye preferohet që gjatë montimit të vendoset një element-T i posaçëm me valvul shfryrës ndërmjet valvulit sigurues dhe gypit prurës. Para zbrazjes bojlerin duhet ta ç'kyçim nga rrjeti elektrik si dhe ta hapni dorezën për ujë të ngrohtë në baterinë përzierëse dhe ta derdhim ujin e ngrohtë. Kur të ftohet uji në bojler mbyllet ventili i prurjes së ujit të ftohtë dhe shpërdridhet gypi lakues në daljen e ujit të ngrohtë të bojlerit. Tani bojlerin mund ta zbrazim nëpër ventilin shfryrës në gypin prurës. Gjatë zbrazjes së ujit nëpër gypin prurës, në bojler mbetet një sasi më e vogël e ujit. Gjatë mbushjes së sërishme me ujë preferojmë ta hapni dorezën për ujë të ngrohtë në baterinë përzierëse dhe ta lejon ujin të rrjedhë së paku 2 minuta nëpër gypin derdhës të baterisë përzierëse (rrjedhja e ujit le të jetë e njëtrajtshme, me intensitet mesatar, me trashësi të lapsit).

MIRËMBAJTJA

Pjesën e jashtme të bojlerit pastrojeni me pastrues të butë të lëngtë, të destinuar për pastrimin e sipërfaqeve të lëmuara me llak. Mos përdorni pastrues që përbëjnë alkool apo mjete abrazive.

Me kontrollet e rregullta të servisit do të garantoni funksionim pa pengesa dhe afat të gjatë jetësor të bojlerit. Garancia për ndryshkun e kazanit vlen vetëm nëse i keni bërë kontrollet e rregullta të harxhimit të anodës mbrojtëse. Afati ndërmjet kontrolleve të rregullta nuk guxon të jetë më i gjatë seç shkruan në deklaratën e garancisë. Kontrollet duhet të bëhen nga serviseri i autorizuar, që ua evidenton kontrollin në fletëgarancinë e prodhimit. Gjatë kontrollit ai e verifikon harxhimin e anodës mbrojtëse antikorozive dhe sipas nevojës e pastron gurin e ujit, që varësisht nga kualiteti, sasia dhe temperatura e ujit të përdorur bashkohet brenda bojlerit. Shërbimi i servisit pas kontrollit të bojlerit do t'ua preferojë datën e kontrollit tjetër varësisht nga gjendja e konstatuar.

Ju lutemi që prishjet eventuale në bojler të mos i përmirësoni vetë, por lidhur me to lajmëroni shërbimin më të afërt të servisit të autorizuar.

CILËSITË TEKNIKE TË APARATIT

Tipi		OTGS 30 E5	OTGS 50 E5	OTGS 80 E5	OTGS 100 E5	OTGS 120 E5
Profili i caktuar i ngarkesës		S	M	M	L	L
Klasa e efikasitetit energjetik ¹⁾		B	B	B	C	C
Efikasiteti energjetik gjatë ngrohjes së ujit (η _{wh}) ¹⁾	[%]	37,2	40	39,6	40	40
Harxhimi vjetor i energjisë elektrike ¹⁾	[kWh]	496	1282	1296	2480	2554
Harxhimi ditor i energjisë elektrike ²⁾	[kWh]	2,864	6,870	6,956	13,003	13,214
Rregullimi i temperaturës së termostatit		"eco"				
Vlera "smart" ³⁾		1	1	1	1	1
Harxhimi javor i energjisë elektrike me menaxhim të mençur	[kWh]	13,055	24,198	25,564	49,740	51,611
Harxhimi javor i energjisë elektrike pa menaxhim të mençur	[kWh]	16,215	28,501	30,049	57,832	58,689
Vëllimi	[l]	29,1	49,1	78,8	98,1	118,9
Sasia e ujit të përzier te 40 °C V40 ²⁾	[l]	-	68	121	142	177
Tensioni nominal	[MPa (bar)]	0,6 (6) / 0,9 (9) / 1,0 (10)				
Masa / i mbushur me ujë	[kg]	19/49	24/74	31/111	36/136	41/161
Mbrojtja kundër korrozionit të kazanit emaluar / anoda Mg		• / •	• / •	• / •	• / •	• / •
Mbrojtja nga ngrohja e tepërt		•	•	•	•	•
Mbrojtja nga kycja e thatë		•	•	•	•	•
Fuqia kyçëse	[W]	2000				
Tensioni	[V~]	230				
Klasa e mbrojtjes		I				
Shkalla e mbrojtjes nga lagështia		IP24				
Koha e ngrohjes prej 10 °C deri 65 °C	[h]	0 ⁵⁹	1 ³⁸	2 ³⁷	3 ¹⁶	3 ⁵⁵
Dimensionet e ambalazhit	[mm]	480x490 x630	480x490 x810	480x490 x1070	480x490 x1245	480x490 x1420

1) Urdhri i komisionit EU 812/2013; EN 50440

2) EN 50440

3) Të dhënat mbi efikasitetin energjetik dhe mbi harxhimin e energjisë elektrike vlejné vetëm me rastin e kycjes së pajisjes drejtuese të mençur.

E RUAJMË TË DREJTËN E NDRYSHIMEVE, QË NUK NDIKOJNË NË FUNKSIONALITETIN E APARATIT.

Udhëzimet për përdorim janë në dispozicion edhe në ueb faqet tona

<http://www.gorenje.com> .

