

HR

BA

DETALJNE UPUTE UPORABU ELEKTRIČNE PIROLITIČKE PEĆNICE

gorenje

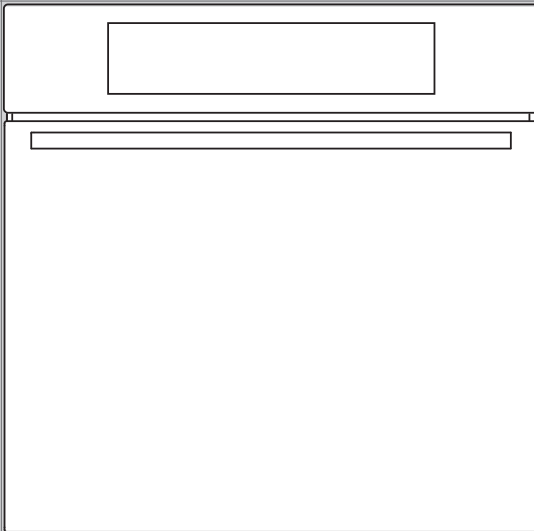

Zahvaljujemo vam na povjerenju kojeg ste nam iskazali kupnjom našeg uređaja.

Za lakšu uporabu proizvoda priložili smo vam detaljne upute, koje će vam pomoći da se što brže upoznate sa svojim novim uređajem.

Najprije provjerite dali ste primili neoštećen uređaj. Ukoliko otkrijete kakvo transportno oštećenje, molimo vas da se obratite vašem prodavaču kod kojeg ste uređaj kupili, ili područnom skladištu odakle je proizvod bio dostavljen. Telefonski broj naći ćete na računu odnosno na otpremnici.

Upute za ugradnju i priključenje priložene su na odvojenom listu.

Upute za uporabu uređaja možete naći i na našem internetnom portalu:

www.gorenje.com / < <http://www.gorenje.com> />



važne informacije



savjet, napomena

SADRŽAJ

4 VAŽNE SIGURNOSNE PREDOSTROŽNOSTI 7 Prije priključenja uređaja 8 ELEKTRIČNA PIROLITIČKA PEĆNICA 11 Tehnički podatci 12 Ploča za upravljanje	UVOD
14 PRIJE PRVE UPORABE 15 PRVO UKLJUČENJE 15 Podešavanje sata	PRVA PRIPREMA UREĐAJA
16 KORACI PEČENJA (1 - 7) 16 1. Korak: IZBOR SUSTAVA PEČENJA 20 2. Korak: VREMENSKE FUNKCIJE - TRAJANJE 21 3. Korak: SPREMANJE PROGRAMA 22 4. Korak: UPUĆIVANJE PEČENJA 22 5. Korak: ZAVRŠETAK PEČENJA I ISKLJUČENJE PEĆNICE 23 6. Korak: IZBOR DODATNIH FUNKCIJA 24 7. Korak: IZBOR OPĆIH POSTAVKI 26 OPISI SUSTAVA I TABELE PEČENJA	KORACI PEČENJA
43 ČIŠĆENJE I ODRŽAVANJE 44 Klasično čišćenje pećnice 45 Automatsko čišćenje pećnice - piroliza 47 Vađenje i čišćenje žičanih i teleskopskih vodilica 48 Čišćenje stropa pećnice 49 Skidanje i namještanje vrata pećnice 52 Skidanje i namještanje stakla vrata 53 Zamjena žarulje	ČIŠĆENJE I ODRŽAVANJE
54 TABELA SMETNJI I GREŠAKA	OTKLANJANJE PROBLEMA
55 ZBRINJAVANJE UREĐAJA	OSTALO

VAŽNE SIGURNOSNE PREDOSTROŽNOSTI



PAŽLJIVO PROČITAJTE OVE UPUTE I SAČUVAJTE IH, JER ĆETE IH MOŽDA TREBATI KASNIJE

Djeca starija od osam godina, kao i osobe smanjenih fizičkih, motoričkih ili umnih sposobnosti, odnosno osobe bez potrebnih iskustava ili znanja, smiju koristiti ovaj uređaj isključivo pod nadzorom osoba zaduženih za njihovu sigurnost koja će im pružiti i potrebnu pomoć i upute za rad uređaja te ih upozoriti na opasnosti povezane s uporabom uređaja. Pazite da djeca ne koriste uređaj kao igračku. Djeca neka također ne učestvuju u postupcima čišćenja uređaja ili obavljanja radova na njegovom održavanju bez odgovarajućeg nadzora.

UPOZORENJE: sam uređaj i dostupni elementi uređaja mogu se tijekom djelovanja jače zagrijati. Izbjegavajte dodir s grijaćim elementima. Mala djeca (mlađa od osam godina) neka budu čitavo vrijeme pod nadzorom.

UPOZORENJE: tijekom uporabe dostupni dijelovi uređaja mogu se jače zagrijati. Da bi spriječili opekline nemojte dozvoliti djeci da se zadržavaju u blizini uređaja.

Tijekom uporabe uređaj se može jače zagrijati. Pazite da ne dodirujete grijaće elemente pećnice.

Koristite isključivo temperaturnu sondu koja je preporučena za korištenje s ovom pećnicom.

UPOZORENJE: prije zamjene žarulje provjerite da li je uređaj isključen iz električne instalacije, te time spriječite opasnost električnog udara.

Za čišćenje stakla na vratima pećnice ili stakla na poklopcu štednjaka nemojte koristiti gruba sredstva za čišćenje ili oštre metalne strugalice, jer mogu ogrepsti površinu, što može prvesti do oštećenja površine i razbijanja stakla.

Uređaj nije dozvoljeno čistiti napravama na vruću paru ili visokotlačnim uređajima za čišćenje, jer takve naprave mogu prouzročiti električni udar.

Naprava za isključenje mora biti ugrađena u fiksnu instalaciju u skladu s uputama za električne instalacije.

Ukoliko je priključni kabel oštećen, smije ga zamijeniti isključivo proizvođač ili njegov ovlašteni serviser, odnosno neka druga stručno osposobljena osoba, jer ćete jedino time spriječiti možebitne opasnosti odnosno ozljede (samo za uređaje opremljene priključnim kabelom).

Uređaj je namijenjen isključivo za uporabu u kućanstvu. Nemojte ga koristiti u bilo kakve druge svrhe, npr. za zagrijavanje prostorija, sušenje životinja, papira, tkanina ili bilja, jer u takvim slučajevima postoji opasnost ozljeda ili požara.

Uređaj smije priključiti samo servisna služba ili ovlaštena stručna osoba. Nestručni zahvati i popravci uređaja mogu prouzročiti opasnost ozbiljnih ozljeda, kao i oštećenja na uređaju.

Pazite da priključni kabeli uređaja koji se nalaze u blizini vašeg uređaja ne budu priklješteni vratima pećnice, jer se mogu oštetiti i prouzročiti kratak spoj. Stoga držite električne priključne kabele drugih uređaja na prikladnoj udaljenosti.

Pećnicu nemojte oblagati aluminijskom folijom i nemojte stavljati posudu za pečenje na dno pećnice, jer obloga iz folije sprječava kruženje zraka u pećnici, ometa pečenje i uništava emalj.

Vrata pećnice tijekom djelovanja jače se zagriju. Zato je kao dodatna zaštita ugrađeno treće staklo, koje tijekom rada pećnice snižava površinsku temperaturu stakla na vratima pećnice (samo određeni modeli).

Šarke vrata pećnice mogu se oštetiti ako ih preopteretite, stoga na otvorena vrata pećnice ne slažite teško posuđe za kuhanje i ne naslanjajte se na otvorena vrata npr. tijekom čišćenja unutrašnjosti pećnice. Nemojte dozvoliti djeci da na njih sjedaju.

Uređaj nemojte podizati hvatajući ga za dršku vrata.

Korištenje uređaja sigurno je i sa vodilicama pekača i bez njih.

Pazite da otvori za provjetranje nisu pokriveni ili blokirani na neki drugi način.

Sigurna uporaba pećnice kod automatskog pirolitičkog čišćenja

Prije aktiviranja automatskog čišćenja iz pećnice je potrebno izvaditi svu njenu opremu: rešetku, garnituru za pečenje na ražnju, sve posude za pečenje, sondu za meso, žičane i teleskopske vodilice, i sve posuđe, koje ne spada u opremu pećnice.

Prije početka čišćenja, iz unutrašnjosti pećnice izvadite možebitne ostatke razlivenene tekućine, i sve savitljive dijelove.

Tijekom postupka automatskog čišćenja vanjština pećnice postane vrlo vruća. Opasnost opekline! Neka se djeca ne zadržavaju u blizini pećnice!

Prije aktiviranja automatskog pirolitičkog čišćenja potrebno je detaljno pročitati i pridržavati se poglavlja Čišćenje i održavanje, koje donosi opis pravilne i sigurne uporabe te funkcije.

Nemojte stavljati ništa izravno na dno pećnice.

Komadići hrane, masnoća in sok od pečenja mogu se tijekom postupka automatskog čišćenja zapaliti.

Opasnost od požara! Prije svakog automatskog čišćenja najprije pećnicu očistite od većih ostataka hrane i ostale nečistoće.

Sve dok djeluje program pirolitičkog čišćenja nemojte otvarati vrata pećnice.

Pazite da u otvor zasuna brave na vratima ne zađe neko strano tijelo koje bi onemogućilo automatsko zatvaranje vrata tijekom postupka automatskog pirolitičkog čišćenja pećnice.

Ako tijekom pirolitičkog čišćenja dođe do nestanka električne energije, program pirolize se prekida, a vrata ostaju zaključana. Vrata se ponovno otključaju približno 30 minuta nakon povratka električne energije, bez obzira na to da se je uređaj u to vrijeme već ohladio.

Tijekom postupka automatskog čišćenja nemojte dodirivati metalne površine odnosno dijelove uređaja!

Tijekom pirolitičkog čišćenja prisutne su vrlo visoke temperature, zbog kojih se može pojaviti dim i hlapovi iz sagorjelih ostataka hrane. Zato preporučujemo da se kod postupka pirolitičkog čišćenja pećnice pobrinete za dobro provjetranje prostorije. Male životinje, odnosno kućni ljubimci mogu biti vrlo osjetljivi na možebitne hlapove koji se oslobađaju tijekom postupka pirolitičkog čišćenja pećnice. Preporučljivo je da ih tijekom trajanja pirolitičkog čišćenja uklonite iz prostorije, a prostoriju nakon završetka postupka dobro provjetrite.

Kao posljedica pirolitičkog čišćenja, unutrašnjost pećnice kao i oprema prikladna za čišćenje postupkom pirolize, može promijeniti boju i izgubiti sjaj.



Pozor - vruća površina za vrijeme pirolitičkog čišćenja!

PRIJE PRIKLJUČENJA UREĐAJA



Prije priključenja uređaja detaljno pročitajte upute za uporabu. Otklanjanje kvarova odnosno reklamacije koje nastanu uslijed nepravilnog priključenja ili nepravilne uporabe uređaja, nisu predmet garancije.

ELEKTRIČNA PIROLITIČKA PEĆNICA

(OPIS PEĆNICE I OPREME - OVISNO O MODELU)

Na slici je prikazan i opisan jedan od modela ugradnih uređaja. Uređaji za koje su izrađene ove upute mogu imati različitu opremu, stoga su možda u uputama opisane i određene funkcije i oprema koje vaš uređaj nema.

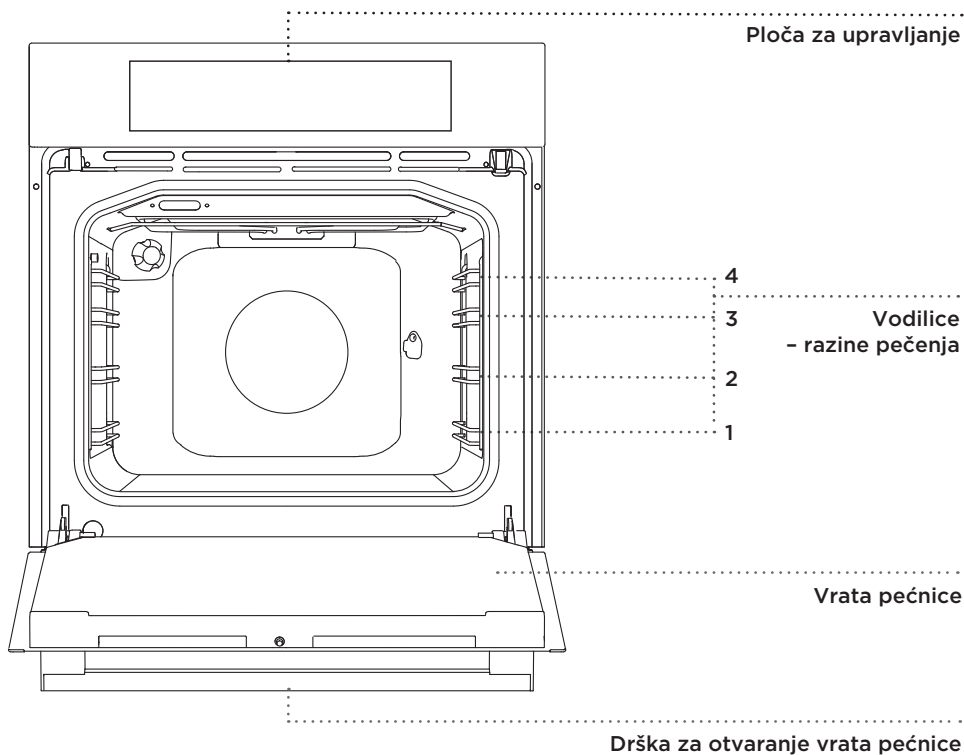

ŽIČANE VODILICE

Žičane vodilice omogućuju pripremu hrane na četiri razine (vodite računa da se razine uvijek broje odozdo prema gore).

Vodilice 3 i 4 namijenjene su pečenju na žaru.

TELESKOPSKJE VODILICE

Teleskopskim vodilicama opremljene su 2., 3. i 4. razina.

Teleskopske vodilice mogu se na određenim razinama izvući djelomično ili u potpunosti.

PREKIDAČI VRATA PEĆNICE

Prekidači isključuju zagrijavanje pećnice i djelovanje ventilatora kada se vrata pećnice otvore tijekom djelovanja. Kad se vrata zatvore, prekidači ponovno uključuju zagrijavanje.

RASHLADNI VENTILATOR

U uređaj je ugrađen rashladni ventilator koji hladi kućište i upravljačku ploču uređaja.

PRODUŽENO DJELOVANJE RASHLADNOG VENTILATORA

Nakon isključenja pećnice rashladni ventilator ostane djelovati još određeno kraće vrijeme, i time dodatno ohladi pećnicu.

PRIBOR PEĆNICE (ovisno o modelu)



Prije početka pirolitičkog čišćenja pričekajte da se pećnica ohladi, i iz nje izvadite svu opremu, uključivši i teleskopske vodilice.

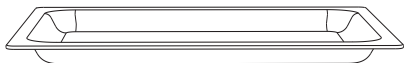

STAKLENA POSUDA ZA PEČENJE koristi se za pečenje jela na svim sustavima pećnice. Možete je koristiti i kao servirni pladanj.

REŠETKA se koristi za pečenje na žaru ili na nju stavite posudu za pečenje s vašom hranom.



Na rešetki je napravljen sigurnosni graničnik, stoga kod izvlačenja morate rešetku uvijek najprije lagano podignuti sa prednje strane.

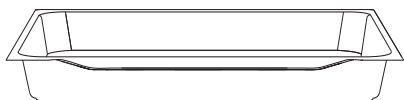
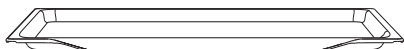

NISKA POSUDA ZA PEČENJE koristi se za pečenje torti i kolača.

DUBOKA POSUDA ZA PEČENJE koristi se za pečenje mesa i vlažnih kolača. Može se koristiti i kao posuda za sakupljanje kapajuće masnoće.



Duboka posuda za pečenje neka tijekom pečenja nikad ne bude u prvoj vodilici, osim ako pečete na žaru ili koristite ražanj, pa duboka posuda služi za sakupljanje kapajuće masnoće.

 Tijekom zagrijavanja pribor za pečenje može promijeniti oblik, što ne utječe na njegovu upotrebljivost. Nakon što se pribor ohladi, oblik se vraća u prvobitno stanje.

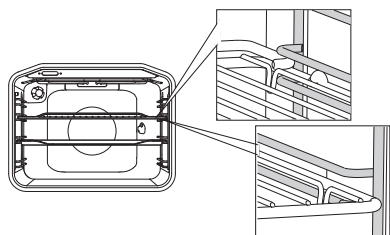

Kod žičanih vodilica pazite da rešetku i posude za pečenje uvijek umetnete u vodeći utor kojeg ograničavaju žičane vodilice.

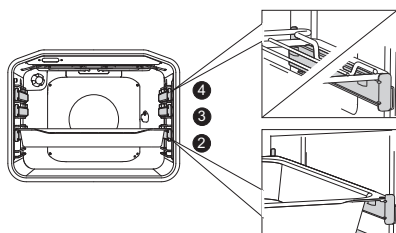

Kod teleskopskih žičanih vodilica najprije izvucite vodilice jedne razine, na nju stavite rešetku ili pekače, i zatim ih rukom gurnute do kraja unutra.

 Vrata pećnice zatvorite tek kad su teleskopske vodilice gurnute skroz do kraja u unutrašnjost pećnice.



RAŽANJ se koristi za pečenje mesa na ražnju. Garnitura je sastavljena iz stalka za ražanj, ražnja s vijcima za pričvršćenje, i odstranjive drške.

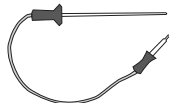

SONDA za pečenje većih komada mesa.



Tijekom pečenja uređaj i određeni dostupni dijelovi prilično se zagriju, stoga u rukovanju pećnicom uvijek koristite zaštitne rukavice.

TEHNIČKI PODATCI

(OVISNO O MODELU)

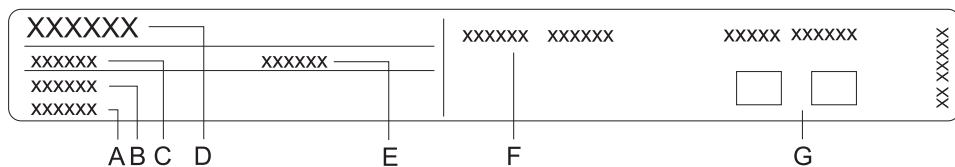

- A Serijski broj
- B Šifra
- C Tip
- D Robna marka
- E Model
- F Tehnički podatci
- G Znaci sukladnosti

Natpisna tablica s osnovnim podacima o uređaju pričvršćena je na rubu pećnice, i vidljiva je kad otvorite vrata pećnice.

PLOČA ZA UPRAVLJANJE

IZBOR HRANE

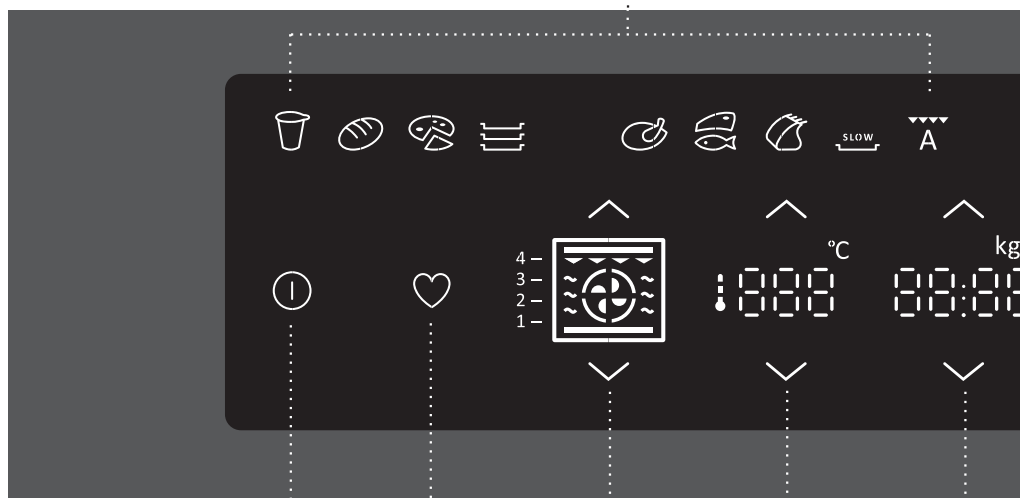

UKLJUČENJE/
ISKLJUČENJE

MOJI RECEPTI

SUSTAVI PEČENJA

SUSTAVI PEČENJA

SAT, TEŽINA, SONDA

- ∧ povećanje vrijednosti
- ∨ smanjivanje vrijednosti

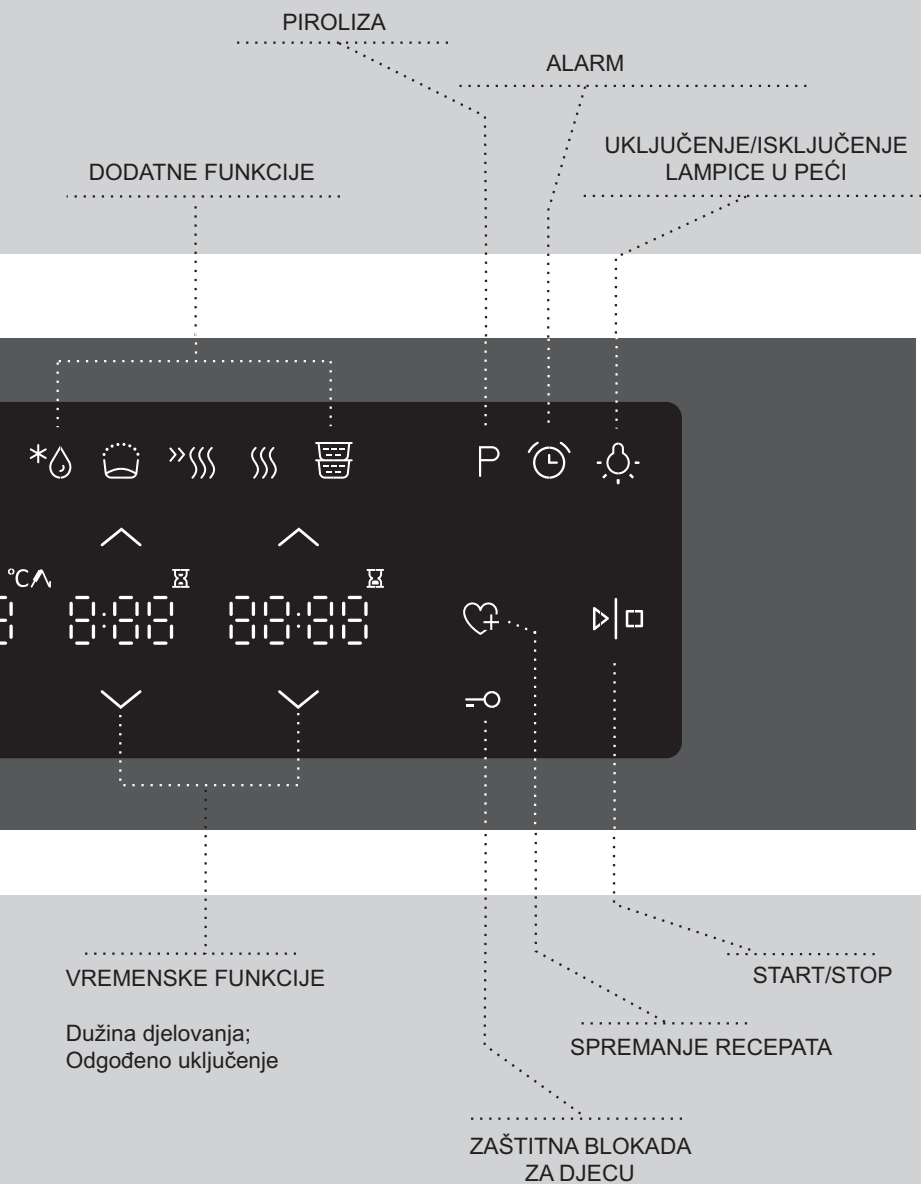

NAPOMENA:

Tipke za upravljanje bolje će se odazivati ukoliko ih dodirujete čim većom površinom jastučića prsta. Svaki uspješan dodir tipke popraćen je zvučnim signalom.

PRIJE PRVE UPORABE

Nakon dostave uređaja, iz pećnice izvadite sve dijelove, uključivši i transportnu opremu. Izvadite sve dijelove pribora iz pećnice i očistite ih toplom vodom i uobičajenim sredstvom za čišćenje. Nemojte koristiti gruba sredstva za čišćenje.

Prije prve uporabe zagrijavajte pećnicu bez hrane koristeći sustav donji i gornji grijač na temperaturi 200°C otprilike sat vremena. Tijekom prvog zagrijavanja pećnica će možda ispuštati karakterističan vonj “po novom”, stoga tijekom zagrijavanja temeljito prozračite prostoriju.

PRVO UKLJUČENJE

PODEŠAVANJE SATA

Nakon prvog uključenja uređaja na električnu instalaciju, ili nakon dužeg razdoblja nestanka napajanja električnom energijom, na pokazivaču bljeska 12:00.

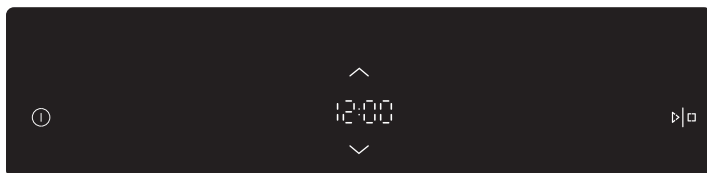

Dodirivanjem tipki (^) i (v) podesite točno vrijeme na satu. Izbor potvrdite pritiskom tipke START/STOP.

 Ukoliko tipku za podešavanje vrijednosti držite pritisnutu duže vrijeme, brzina promjene podataka se ubrzava.

 Pečnica djeluje i kad točno vrijeme nije podešeno, no u tom slučaju ne možete podešavati vremenske funkcije (pogledati poglavlje IZBOR VREMENSKIH FUNKCIJA). Nakon nekoliko minuta neaktivnosti, uređaj prelazi u stanje mirovanja – Standby.

PROMJENA PODEŠENOSTI SATA

Točno vrijeme možete mijenjati i podešavati kad nije aktivna nijedna vremenska funkcija (pogledati poglavlje IZBOR OPĆIH POSTAVKI).

KORACI PEČENJA (1 - 7)

1. KORAK: IZBOR SUSTAVA PEČENJA

Pečenjem možete upravljati na više načina:

A) PEČENJE IZBOROM NAČINA DJELOVANJA (Profesionalni način)

Ovaj način pečenja koristite kad želite pripremiti proizvoljnu vrstu i količinu hrane. Sve postavke birate sami.

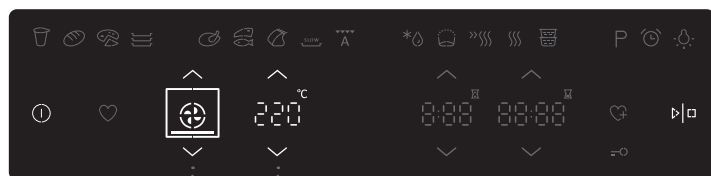

Dodirivanjem tipki (∧) i (∨) izaberite sustav i temperaturu u pećnici.

SUSTAVI PEČENJA

TEMPERATURA U PEĆNICI

Možete birati i podešavati i dodatne postavke:

prethodno zagrijavanje

trajanje djelovanja

odložen početak djelovanja

Dodirnite tipku START.

Na zaslonu se prikazuje porast temperature , sve dok nije postignuta prethodno izabrana temperatura. Tijekom djelovanja ne možete mijenjati sustav pečenja, ali zato možete mijenjati temperaturu.

PRETHODNO ZAGRIJAVANJE

Prethodno zagrijavanje koristite kada želite pećnicu što brže zagrijati na traženu temperaturu.

Izborom simbola uključite funkciju preliminarnog zagrijavanja. Simbol bljeska. Jelo nemojte još stavljati u pećnicu.











Kad je podešena temperatura postignuta, začuje se zvučni signal.

Otvorite vrata, odnosno potvrdite izbor pritiskom tipke START/STOP. Simbol se ugasi.

Program nastavlja pečenje na odabranim postavkama.

Kad ste izabrali i podesili funkciju prethodnog zagrijavanja pećnice, ne možete istovremeno koristiti i funkciju odloženog upućivanja pećnice u rad.

SUSTAVI PEČENJA (ovisno o modelu)

SUSTAVI PEČENJA	OPIS	PRETHODNO PODEŠENA TEMPERATURA (°C)
SUSTAVI PEĆNICE		
	GORNJI I DONJI GRIJAČ Grijači na gornjoj i donjoj strani pećnice ravnomjerno isijavaju toplotu u unutrašnjost pećnice. Pečenje kolača ili mesa moguće je samo na jednoj razini.	200
	GORNJI GRIJAČ Toplotu isijava samo grijač na gornjoj strani pećnice. Koristi se kad želite jače zapeći gornju stranu jela.	150
	DONJI GRIJAČ Toplotu isijava samo grijač na donjoj strani pećnice. Koristi se kad želite jače zapeći donju stranu jela.	160
	ŽAR Djeluje samo infra grijač koji je dio velikog žara. Koristi se za pečenje manjih količina namirnica na žaru, npr. opečenih krušičica ili pivskih kobasica, te za pečenje tosta.	240
	VELIKI ŽAR Djeluju gornji grijač i infra grijač. Toplotu neposredno isijava infra grijač, koji je pričvršćen na stropu pećnice, dok je za povećanje učinka zagrijavanja istovremeno uključen i gornji grijač. Koristi se za pečenje manjih količina namirnica na žaru, npr. opečenih krušičica, mesa, ili pivskih kobasica, te za pečenje tosta.	240
	ŽAR S VENTILATOROM Djeluju infra grijač i ventilator. Koristi se za pečenje mesa na žaru i pečenje većih komada mesa ili peradi na jednoj razini pećnice. Ovaj sustav je podesan i za gratiniranje i postizanje hrskave korice jela.	170
	VRUĆI ZRAK I DONJI GRIJAČ Djeluju donji grijač i okrugao grijač s ventilatorom. Koristi se za pečenje pice, vlažnog peciva, voćnih torti, te dizanog i prhkog tijesta na više razina.	200
	360° VRUĆI ZRAK Djeluju okrugao grijač i ventilator. Ventilator na stražnjoj stijenci pećnice brine se o stalnom kruženju vrućega zraka oko pečenja ili kolača. Koristi se za pečenje mesa i kolača na više razina.	160
 Eco	EKO PEČENJE¹⁾ Optimizira potrošnju energije tijekom pečenja. Koristi se za pečenje mesa i kolača.	160
	DONJI GRIJAČ I VENTILATOR Koristi se za pečenje nisko dizanih kolača, te za ukuhavanje (konzerviranje) voća i povrća.	180

¹⁾ Ova se funkcija koristi za određivanje energetske učinkovite klase u skladu sa standardom EN 60350-1.

Kod ove funkcije nije prikazana stvarna temperatura u pećnici zbog posebnog algoritma djelovanja uređaja i iskorištavanja preostale toplote.

Kod svakog odabranog sustava prikaže vam se i broj koji označava preporučljivu vodilicu, odnosno razinu pečenja.

B) PEČENJE IZBOROM VRSTE HRANE (način Automatski)

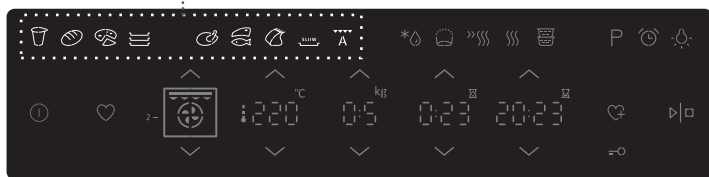



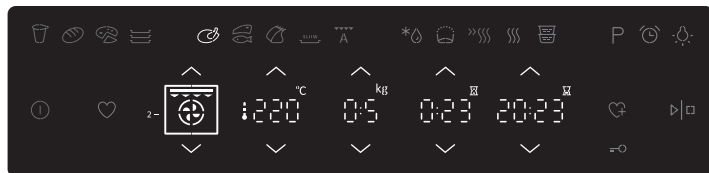















Dodirnom tipke odaberite vrstu hrane. Izabrani simbol svijetli.



Prikažu se prethodno podešene postavke, odnosno vrijednosti, koje možete sami mijenjati:

- količina
- temperatura pečenja
- odloženo upućivanje u rad
- trajanje djelovanja

Dodirnite tipku START. Na pokazivaču se prikazu odabrane vrijednosti.

SIMBOL	JELO/FUNKCIJA	PRETHODNO DODIJELJENA TEMPERATURA (°C)	MAKSIMALNA MOGUĆA IZABRANA TEMPERATURA (°C)	PRETHODNO DODIJELJENO VRIJEME (H/MIN)	KOLIČINA (KG)	VODILICA (ODOZDO)	UPOZORENJE	DODIJELJEN SISTEM
	Jogurt	40	40	3:00	-	2,3	Čaše s jogurtom stavite na rešetku (funkcija je upotrebljiva samo s odgovarajućom opremom)	
	Kruh	190	275	0:50	1	2	Pečenje u niskoj posudi (pekaču)	
	Pizza*	200	275	0:20	1x0,5	2,3	Pečenje u niskom pekaču	
	Sitni kolačići, keksi*	160	275	0:20	2x0,2	2,3	Pečenje u niskom pekaču na dvije razine istovremeno	
	Pile	200	275	0:50	0,5	2	Pečenje pileta na rešetki na drugoj vodilici. Pekač (posuda) za sakupljanje kapajuće masnoće je stavljen u donju vodilicu.	
	Kotleti, ribe*	240	275	0:18	4:0,50	3 3*	Pečenje na rešetki na drugoj vodilici. Pekač za kapajuću masnoću je stavljen donju vodilicu. Malo nakon polovine vremena pečenja meso je potrebno okrenuti.	
	Kotleti u komadu	180	275	1:25	0,50	2	Pečenje u manjem pekaču na rešetki.	
	Polagano pečenje	100	130	4:00	-	2	Pečenje mesa (svinjetine, govedine, teletine). Meso stavimo u pokriveni pekač i dodamo začine, začinsko bilje i povrće.	
	Automatsko pečenje mesa	180	275	1:00	-	2	Pečenje različitih vrsta mesa (steak, kotleti, ribe).	

Ime hrane uz koje se nalazi oznaka * znači da je za pečenje potrebna funkcija prethodnog zagrijavanja pećnice. Prethodno podešeno vrijeme NE UKLJUČUJE i vrijeme, potrebno za prethodno zagrijavanje pećnice.

2. KORAK: VREMENSKE FUNKCIJE - TRAJANJE

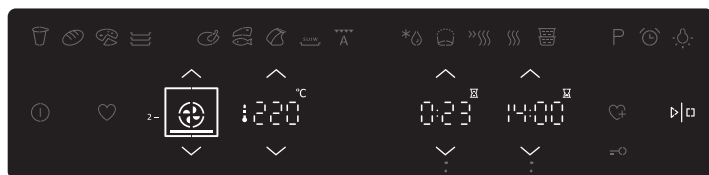

Dodirom tipki (∧) i (∨) odaberite trajanje djelovanja.

TRAJANJE DJELOVANJA

ODLOŽENO UPUĆIVANJE U RAD



Podešavanje trajanja djelovanja

U ovom načinu određujete razdoblje, kako dugo da pećnica djeluje. Izaberite željeno vrijeme djelovanja i potvrdite izbor. Tome se prilagođava i prikaz završetka djelovanja. Pritisnite tipku START za početak pečenja. Na pokazivaču su prikazane sve odabrane i podešene postavke. Sve vremenske funkcije možete isključiti (poništit) tako da izabrano vrijeme djelovanja postavite na "0".



Podešavanje odloženog uključanja pećnice

U ovom načinu određujete vrijeme koliko dugo će pećnica djelovati (trajanje djelovanja) i u koliko sati će prestati s djelovanjem (završetak djelovanja). Provjerite dali je sat podešen na točno vrijeme.

Primjer:

Trenutno vrijeme: 12:00

Vrijeme pečenja: 2 sata

Završetak pečenja: u 18:00 sati

Najprije izaberite VRIJEME TRAJANJA DJELOVANJA (2 sata). Na pokazivaču se automatski ispiše zbroj točnog vremena i vrijeme trajanja djelovanja pećnice - 14:00).

Sada odredite još i vrijeme završetka DJELOVANJA i podesite ga (18:00).

Pritisnite START za početak pečenja. Sat čeka na početak pečenja.



Nakon isteka podešenog vremena pećnica automatski prestaje s radom. Začuje se kratak zvučni signal kojeg možete isključiti pritiskom na tipku SAT, ili pričekati da se nakon jedne minute isključi sam.

Nakon nekoliko minuta neaktivnosti uređaj prelazi u stanje mirovanja - Standby. Prikaže se točno vrijeme.

3. KORAK: SPREMANJE PROGRAMA

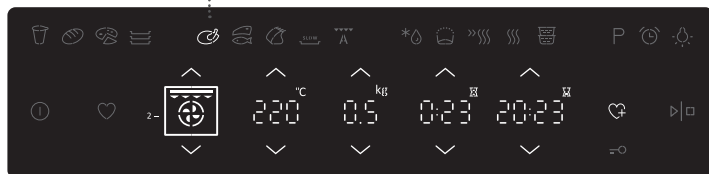

A) SPREMANJE VLASTITIH PROGRAMA U MEMORIJU (MOJI RECEPTI)



Dodirom tipke birate vrstu hrane i određujete svoje vlastite postavke:

- temperaturu
- (količinu)
- trajanje djelovanja
- odloženo upućivanje u rad

Dodirom tipke  u trajanju tri sekunde, vaše se postavke spremaju. Simbol odabrane hrane dvaput bljesne.

 Svoje vlastite omiljene recepte koje ste prethodno spremili u memoriju, možete u bilo kojem trenutku kasnije prikazati na ekranu. Dodirnite tipku . Prikazu se svi vaši spremljeni programi.

B) SPREMANJE PRETHODNO PODEŠENIH VRIJEDNOSTI SUSTAVA PEĆNICE U MEMORIJU



Odaberite sustav pećnice. Prikazu se prethodno podešene vrijednosti koje možete mijenjati:

- temperatura
- trajanje djelovanja
- odloženo upućivanje u rad

Dodirom tipke  u trajanju 3 sekunde sve postavke spremaju se u memoriju (dva puta zasvijetle).

4. KORAK: UPUĆIVANJE PEČENJA

Pečenje upućujete dugim pritiskom na tipku START/STOP.

Ukoliko nije podešena (izabrana) ni jedna vremenska funkcija, na pokazivaču se prikaže vrijeme trajanja pečenja i simboli za djelovanje i za temperaturu.



5. KORAK: ZAVRŠETAK PEČENJA I ISKLJUČENJE PEĆNICE

Nakon završenog pečenja prekidaju se i brišu i sve vremenske postavke na satu. Sat se vraća na prikaz točnog vremena. Nakon 5 minuta uređaj prelazi u stanje mirovanja – Standby.

 Nakon završenog pečenja prekidaju se i brišu i sve vremenske postavke na satu osim alarma. Sat se vraća na prikaz točnog vremena. Rashladni ventilator će ostati raditi još određeno vrijeme.

 Nakon završetka korištenja pećnice, u letvi za prikupljanje kondenzata (ispod vrata) može se nakupiti voda. Letvu obrišite spužvicom ili krpicom.

6. KORAK: IZBOR DODATNIH FUNKCIJA

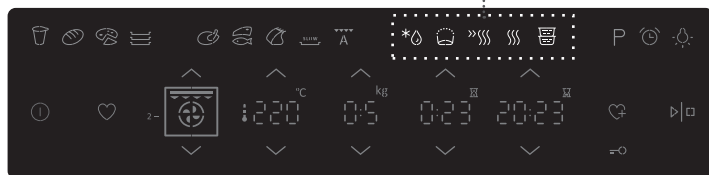

Dodirom tipke odaberite odgovarajuću funkciju



Odleđivanje

U ovom načinu zrak kruži bez upaljenih grijača. Djeluje samo ventilator. Koristi se za polagano odleđivanje zamrznute hrane (torti, kolača, peciva, kruha i žemički, te duboko zamrznutog voća) izborom simbola možete odrediti vrstu hrane, težinu, vrijeme početka i završetka odleđivanja.

Na polovini vremena odleđivanja okrenite komade hrane, promiješajte ih, ili ih odvojite jedne od drugih ukoliko su bili slijepljeni.



Dizanje tijesta

Koristi se za dizanje tijesta s kvascem. Održava se optimalna temperatura koja pospješuje djelovanje kvasnih gljivica i posljedično tome brže dizanje tijesta.



Ubrzano prethodno zagrijavanje

Koristi se kad pećnicu želite što prije zagrijati na željenu temperaturu. Funkcija nije prikladna za pečenje jela.

Kad se pećnica zagrije na prethodno podešenu temperaturu, zagrijavanje se završi i pećnica je pripremljena za pečenje na odabranom načinu djelovanja.



Podgrijavanje hrane

Koristi se za održavanje već prethodno pripremljene hrane na toplom. Izborom simbola određujete temperaturu, te vrijeme početka i završetka podgrijavanja.



Parni stup

Ova se funkcija koristi za istovremeno pečenje različitih jela u posudama koje složimo u stup. Namirnice u posude obrađuju se pomoću pare, koja izlazi iz najniže postavljene namirnice, odnosno posude. U prvu posudu stavite mokrija jela (umaci, juhe), u drugu posudu meso, povrće, priloge, itd, a u treću, najvišu posudu stavite kolače. (Funkcija je upotrebljiva samo s odgovarajućom opremom).

7. KORAK: IZBOR OPĆIH POSTAVKI

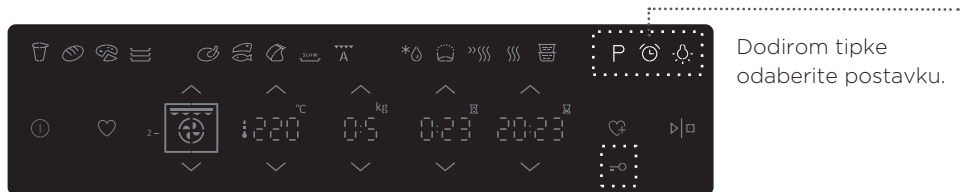

P

Piróliza

Funkcija omogućuje automatsko čišćenje pećnice korištenjem visoke temperature, na kojoj se naslage masnoće i druga nečistoća zapale i upepele. Kada je program za čišćenje pirolizom završen, i kad se pećnica potpuno ohladi, dovoljno je vlažnom krpom iz unutrašnjosti pećnice obrisati pepeo.

(pogledati poglavlje ČIŠĆENJE I ODRŽAVANJE).

🕒

Podešavanje alarma

Alarm možete koristiti samostalno, neovisno o djelovanju pećnice. Uključite ga pritiskom na tipku. Najduže moguće razdoblje je 10 sati. Kad istekne podešeno vrijeme, začuje se zvučni signal kojeg možete isključiti pritiskom na tipku SAT, ili pričekati da se nakon jedne minute isključi sam.

💡

Osvjetljenje pećnice

Osvjetljenje pećnice upali se automatski kad otvorite vrata, ili kad uključite pećnicu.

Nakon završetka pečenja, ili nakon zatvaranja vrata, lampica svijetli još približno jednu minutu.

Lampicu u pećnici inače možete upaliti ili ugasiti pritiskom na tipku lampica.

🔒

SIGURNOSNA BLOKADA (ZAŠTITA ZA DJECU)

Uključite je dugim dodirrom na tipku KLJUČIĆ. Ponovnim dodirrom te iste tipke blokada se isključi.

💡

Ako blokadu aktivirate kad nije podešena ni jedna vremenska funkcija (samo prikaz točnog vremena), pećnica neće djelovati. Ako blokadu aktivirate nakon izbora bilo koje vremenske funkcije, pećnica će normalno djelovati, ali nećete moći mijenjati podešavanje. Dok je sigurnosna zaštita za djecu aktivirana ne možete mijenjati sustav niti dodatne funkcije. Možete samo isključiti pečenje, i to postavljanjem vrijednosti na "0".

Sigurnosna zaštita ostaje aktivna i nakon isključenja pećnice. Ukoliko želite izabrati novi sustav, najprije morate isključiti sigurnosnu blokadu za djecu

Točno vrijeme

Točno vrijeme potrebno je podesiti prilikom prvog uključanja uređaja na električnu instalaciju, odnosno ako uređaj isključite iz električnog napajanja (više od tjedan dana) za duže vrijeme. Podesite sat – točno vrijeme.

Sat možete podešavati svakim isključenjem uređaja, dodiranjem tipke UKLJUČENJE / ISKLJUČENJE. Podešenost birate strjelicama (∧) ili (∨).

8sek 

Podešavanje kontrasta, tvorničkih postavki i zvuka

Podešavanje možete napraviti kad je vidljiv simbol .

Simbol lampice držite pritisnut osam sekundi. Prikaže se natpis "bri" i dvije crtice koje su puno osvijetljene.

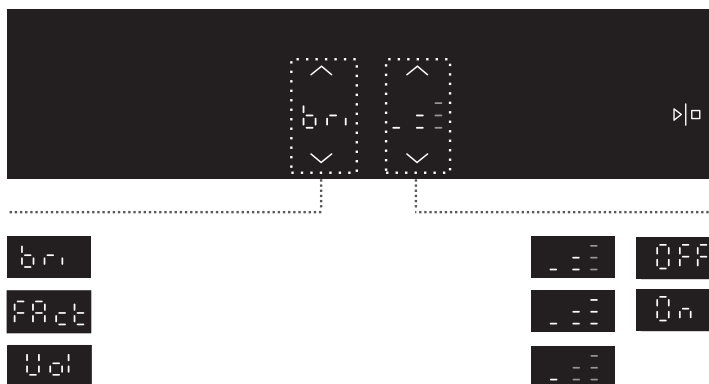

Vrijednost postavke izaberite strjelicama (∧) ili (∨).

Za potvrdu dodirnite tipku .



Nakon nestanka električne energije ili isključenja uređaja, sve dodatne vlastite funkcije ostaju sačuvane.

OPISI SUSTAVA I TABELE PEČENJA

Ako u tabeli pečenja ne nađete izabranu hranu, potražite podatke za sličnu hranu.

Podatci su prikazani za pečenje hrane u pećnici na jednoj razini.

Temperature su navedene u nižoj i višoj vrijednosti. Najprije izaberite nižu temperaturu; ako se hrana ne zapeče dovoljno, pri sljedećem pokušaju temperaturu povišite.

Vrijeme pečenja je okvirno, i može se razlikovati na određenim uvjetima.

Pećnicu prethodno zagrijavajte samo ukoliko je tako navedeno u receptu ili u tabelama iz ovog priručnika za uporabu. Za zagrijavanje prazne pećnice potroši se mnogo energije, stoga se uzastopnim pečenjem više vrsta peciva ili pica uštedi prilična količina energije, obzirom da je pećnica već zagrijana.

Koristite tamne, silikonom prevučene ili emajlirane posude za pečenje, jer takve posude naročito dobro provode toplotu.

Prilikom pečenja većih komada mesa ili kolača, u pećnici nastaje veća količina pare, koja može na vratima pećnice napraviti kondenzat. To je normalna pojava koja ne utječe na djelovanje uređaja. Nakon završenog pečenja obrišite vrata i staklo vrata da budu suhi.

Jela nemojte hladiti u zatvorenoj pećnici, jer nećete moći izbjeći rošenje.

Uobičajen stupanj pečenosti i preporučljive konačne središnje temperature za različite vrste mesa

Hrana	Temperatura srži jela (°C)	Boja mesa na prerezu i boja soka
GOVEĐE MESO		
Krvavo pečeno	40-45	mesno crvena, slično kao i prijesno meso, malo soka
Polukrvavo pečeno	55-60	svjetlo crvena, mnogo svjetlocrvenog soka
Srednje pečeno	65-70	ružičasta, malo blijedo ružičastog soka
Dobro pečeno	75-80	ravnomjerno sivosmeđa, malo soka bez boje
TELEĆE MESO		
Dobro pečeno	75-85	crvenkasto smeđa
SVINJEĆE MESO		
Srednje pečeno	65-70	svjetloružičasta
Dobro pečeno	75-85	žutosmeđa
JANJEĆE MESO		
Dobro pečeno	79	siva, sok malo ružičast
OVČETINA		
Krvavo pečeno	45	mesnato crvena
Polukrvavo pečeno	55-60	svjetlocrvena
Srednje pečeno	65-70	ružičasta u sredini
Dobro pečeno	80	siva
KOZLETINA		
Srednje pečeno	70	blijedo ružičasta
Dobro pečeno	82	siva, sok jedva prepoznatljivo ružičast
PERAD		
Dobro pečeno	82	svjetlosiva
RIBE		
Dobro pečeno	65-70	bijela do sivosmeđa

GORNJI I DONJI GRIJAČ

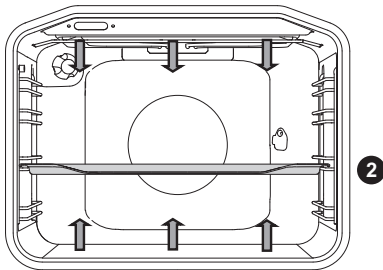

Grijači na gornjoj i donjoj strani pećnice ravnomjerno isijavaju toplotu u unutrašnjost pećnice.

Pečenje mesa:

Možete koristiti posudu iz emajla, vatrostalnog stakla, gline ili lijevanog željeza. Posuda za pečenje iz nehrđajućeg čelika nije prikladna, jer snažno odbija toplotu.

Tijekom pečenja uvijek pazite da u posudi bude dovoljno tekućine, da se meso ne zagori. Na polovini vremena pečenje okrenite. Ako posudu za pečenje pokrijete, meso će ostati sočnije.

Hrana	Težina (g)	Vodilica (odozdo)	Temperatura (°C)	Vrijeme pečenja (min)
MESO				
Svinjeće pečenje	1500	2	180-200	90-110
Svinjeća plečka	1500	2	180-200	100-120
Svinjska rolada	1500	2	180-200	120-140
Mesna štruca od mljevenog mesa	1500	2	200-210	60-70
Goveđe pečenje	1500	2	170-190	120-140
Teleća rolada	1500	2	180-200	90-120
Janjeći hrbat	1500	2	180-200	80-100
Zečji hrbat	1500	2	180-200	50-70
Srneći but	1500	2	180-200	100-120
Pizza *	/	2	200-220	20-30
Pečeno pile	1500	2	190-210	70-90
RIBE				
Pirjana riba	1000g / komad	2	210	50-60

Piletinu pecite na tom sustavu ako vaš uređaj nema sustava .

Pizzu pecite na tom sustavu ako vaš uređaj nema sustava .

Oznaka zvjezdice (*) znači da pećnicu morate prethodno zagrijati na odabranom sustavu pečenja.

Pečenje kolača:

Koristite samo jednu razinu i tamne posuda za pečenje. U svjetlijim posudama za pečenje kolači se lošije peku, jer takva posuda za pečenje odbija toplotu.

Modele uvijek postavite na rešetku; ukoliko koristite priloženu posudu za pečenje, rešetku izvadite. Ako pećnicu prethodno zagrijete, vrijeme pečenja će biti kraće.

Hrana	Vodilica (odozdo)	Temperatura (°C)	Vrijeme pečenja (min)
KOLAČI			
Nabujak od povrća	2	190-200	30-35
Slatki nabujak	2	190-200	30-35
Žemičke *	2	190-210	20-30
Kruh *	2	180-190	50-60
Bijeli kruh *	2	180-190	50-60
Heljdin kruh *	2	180-190	50-60
Integralni kruh *	2	180-190	50-60
Raženi kruh *	2	180-190	50-60
Pirin kruh *	2	170-180	50-60
Orahnjača	2	160-170	25-30
Biskvitna torta *	2	170-180	65-75
Kolač od sira	2	170-180	25-30
Kolačići	2	200-210	20-30
Sitni keksi iz lisnatog tijesta	2	185-195	25-35
Piroške s kupusom	2	150-160	40-50
Voćni kolač	2	80-90	120-130
Buhtli	2	170-180	30-40

Oznaka zvjezdice (*) znači da pećnicu morate prethodno zagrijati na odabranom sustavu pečenja.

Greške u pečenju	Savjet
Dali je kolač pečen?	<ul style="list-style-type: none"> • Drvenim štapićem probodite kolač na najvišem mjestu. Ako na štapiću nema tragova tijesta, kolač je pečen. • Pećnicu isključite i iskoristite preostalu toplotu.
Kolač je splasnuo?	<ul style="list-style-type: none"> • Provjerite recept. • Slijedeći put uporabite manje tekućine. • Ako koristite kuhinjske naprave, pridržavajte se vremena miješanja.
Kolač je ispod presvijetao?	<ul style="list-style-type: none"> • Koristite tamne posude za pečenje. • Postavite kolač u vodilicu niže i prema kraju pečenja uključite donji grijač.
Kolač z vlažnim nadjevom nije dovoljno pečen?	<ul style="list-style-type: none"> • Povećajte temperaturu i produžite vrijeme pečenja.



Duboku posudu za pečenje ne smete tijekom pečenja staviti u 1. vodilicu.

VELIK ŽAR, ŽAR

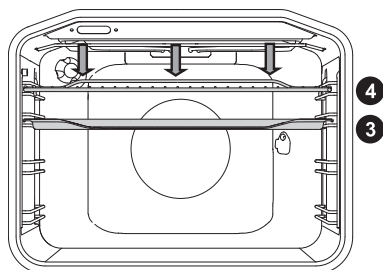

U sustavu **velikog žara** djeluju gornji grijač i infra grijač, koji su postavljeni na stropu pećnice.

Na sustavu **žara** djeluje samo infra grijač, koji je dio velikog žara.

Maksimalna dozvoljena temperatura: 240°C.

Infra grijač (žar) prethodno zagrijavajte 5 minuta.

Čitavo vrijeme nadzirite postupak pečenja. Zbog vrlo visoke temperature meso može vrlo brzo zagorjeti.

Pečenje infra grijačem je prikladno za hrskavu i nemasnu pripremu kobasica, rezanih komada mesa te ribe (steak, odrezak, komadi lososa ...) ili zapečenog kruha.

Kad pečete na rešetki, namažite je uljem da se meso ne uhvati na nju, i rešetku stavite u 4. vodilicu. Ispod nje, u 1. ili 2. vodilicu umetnite posudu za pečenje u koju će se sakupljati masnoće i sok koji se cijedi iz mesa.

Kad pečete meso u posudi za pečenje, pazite da u njoj uvijek bude dovoljno tekućine, da meso ne zagori. Tijekom pečenja meso okrenite.

Nakon svakog pečenja na žaru očistite pećnicu i pribor.

Tabela pečenja na žaru - mali žar

Hrana	Težina (g)	Vodilica (odozdo)	Temperatura (°C)	Vrijeme pečenja (min)
MESO				
Odresci od goveđeg fileta krvavi	180 g/komad	3	230	15-20
Odresci, svinjeća vratina	150 g/komad	3	230	18-22
Kotleti	280 g/komad	3	230	20-25
Žar kobasice	70 g/komad	3	230	10-15
PREPEČENI KRUH (TOST)				
Tost	/	4	230	3-6
Sendvič	/	4	230	3-6

Tabela pečenja na žaru - veliki žar

Hrana	Težina (g)	Vodilica (odozd)	Temperatura (°C)	Vrijeme pečenja (min)
MESO				
Odresci iz goveđeg fileta, krvavi	180 g/komad	3	230	15-20
Odresci iz goveđeg fileta, prepečeni	180 g/komad	3	230	18-25
Odresci, svinjeća vratina	150 g/komad	3	230	20-25
Kotleti	280 g/komad	3	230	20-25
Teleći odrezak	140 g/komad	3	230	20-25
Žar kobasice	70 g/komad	3	230	10-15
Mesni sir	150 g/komad	3	230	10-15
RIBE				
Kriške lososa	200 g/komad	3	230	15-25
PREPEČENI KRUH (TOST)				
Tost	/	4	230	1-3
Sendvič	/	4	230	2-5

Kad pečete meso u posudi za pečenje, pazite da u njoj uvijek bude dovoljno tekućine, da meso ne zagori. Tijekom pečenja meso okrenite.

Kad pečete pastrve, obrišite ih papirnatim ubrusom da budu suhe. U unutrašnjost stavite začinsko bilje, a vanjski dio ribe nauljite i stavite je na rešetku. Tijekom pečenja na žaru ribu nemojte okretati.

Kad pečete meso u posudi za pečenje, pazite da u njoj uvijek bude dovoljno tekućine, da meso ne zagori. Tijekom pečenja meso okrenite.

Kad pečete pastrve, obrišite ih papirnatim ubrusom da budu suhe. U unutrašnjost stavite začinsko bilje, a vanjski dio ribe nauljite i stavite je na rešetku. Tijekom pečenja na žaru ribu nemojte okretati.



Kad koristite žar (infra grijač), neka vrata pećnice uvijek budu zatvorena.

Tijekom pečenja na žaru odnosno korištenjem infra grijača, rešetka, grijač infra i ostali pribor u pećnici jako se zagriju, stoga u radu koristite zaštitne rukavice i posebna kliješta za hvatanje mesa.

Pečenje na ražnju (ovisno o modelu)

Maksimalna dozvoljena temperatura prilikom uporabe ražnja je 240°C.

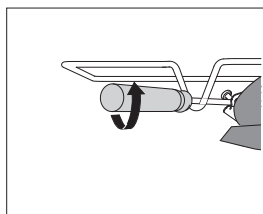
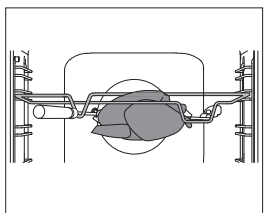
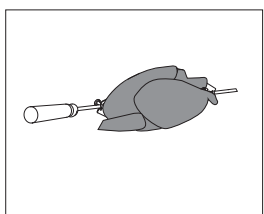
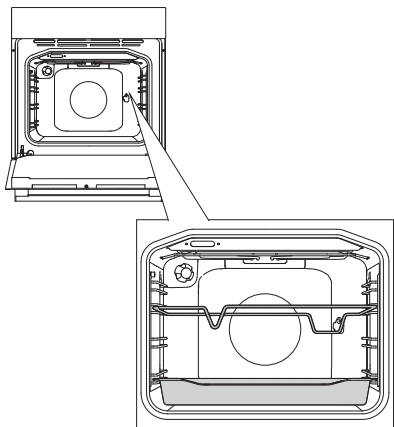

1 Postolje ražnja stavite u 3 vodilicu odozdo, a u 1 vodilicu duboki pekač za sakupljanje kapajuće masnoće.

2 Meso nabodite na viljuške ražnja ipričvrstite ga vijcima.

3 Drške viljuški namjestite na prednje postolje ražnja, a vrh ugurajte u otvor na desnoj strani stražnje stjenke pećnice (otvor je zaštićen okretnim pokrovom).

4 Odvijte drške ražnja i zatvorite vrata.

Pećnicu uključite na sustav VELIKI ŽAR.



Žar djeluje samo sa zatvorenim vratima pećnice.

ŽAR S VENTILATOROM

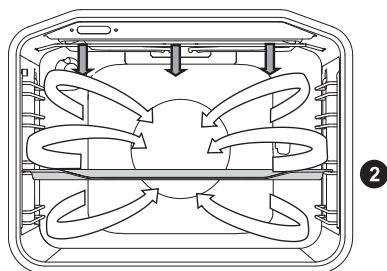

U ovom načinu djelovanja istovremeno djeluju infra grijač i ventilator. Koristi se za pečenje mesa, ribe, povrća.

(Pogledati opis i savjete za ŽAR).

Hrana	Težina (g)	Vodilica (odozdo)	Temperatura (°C)	Vrijeme pečenja (min)
MESO				
Patka	2000	2	150-170	80-100
Svinjeće pečenje	1500	2	160-170	60-85
Svinjeća plečka	1500	2	150-160	120-160
Svinjeća goljenica	1000	2	150-160	120-140
Polovina pileta	700	2	190-210	50-60
Pile	1500	2	190-210	60-90
RIBE				
Pastrve	200 g/komad	2	170-180	40-50

Oznaka zvjezdice (*) znači da pećnicu treba prethodno zagrijati na odabranom sustavu pečenja.

VRUĆI ZRAK I DONJI GRIJAČ

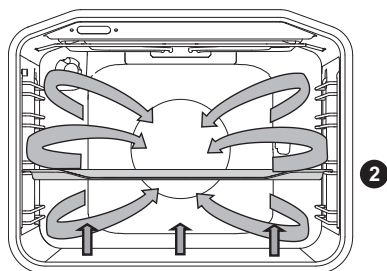

Djeluju donji i okrugao grijač te ventilator s vrućim zrakom. Prikladno za pečenje pica, jabučnih pita, voćnih torti.

(Pogledati opis i savjete za GORNJI i DONJI GRIJAČ).

Hrana	Vodilica (odozdo)	Temperatura (°C)	Vrijeme pečenja (min)
Kolač od sira, prhko tijesto	2	150-160	65-80
Pizza *	2	200-210	15-20
Quiche Lorraine (lorenska pita), prhko tijesto	2	180-200	35-40
Kolač od jabuka, dizano tijesto	2	150-160	35-40
Savijača od jabuka, vučeno tijesto	2	170-180	45-65

Oznaka zvjezdice (*) znači da pećnicu treba prethodno zagrijati na odabranom sustavu pečenja.

Pečenje sondom za meso (ovisno o modelu)

U ovom načinu izaberite željenu temperaturu srži (jezgre) jela. Pećnica djeluje tako dugo dok srž jela ne postigne podešenu temperaturu. Temperaturu srži mjeri temperaturna sonda.

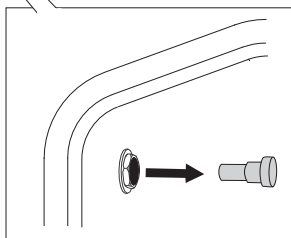
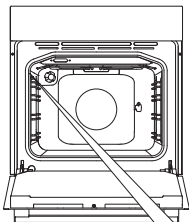

1 Izvadite metalni čep koji pokriva utičnicu, i nalazi se u prednjem gornjem kutu desne stjenke pećnice.

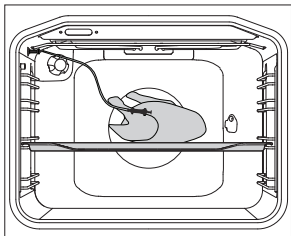

2 Utikač sonde ukopčajte u utičnicu, a sondu zabodite u jelo (ukoliko ste prethodno imali podešene kakve vremenske funkcije, one se brišu).



Nakon uključjenja na pokazivaču se pojavi natpis **Prob.** Izaberite željenu temperaturu. Dodirnite tipku START.

Na pokazivaču se prikaže prethodno podešena temperatura i temperaturni prikaz sonde.



Tijekom pečenja prikazuje se rastuća temperatura jezgre jela (ukoliko želite, možete tijekom djelovanja promijeniti temperaturu od 30-99°C).

Kad je postignuta prethodno podešena temperatura jezgre jela, pećnica prestaje s djelovanjem. Začuje se zvučni signal, kojeg možete isključiti pritiskom na bilo koju tipku, odnosno pričekati da se nakon jedne minute isključi sam. Na pokazivaču se prikaže točno vrijeme.

Nakon završetka pečenja, zaštitni metalni čep vratite natrag u utičnicu pećnice.

Hrana	Težina (g)	Vodilica (odozdo)	Središnja temperatura
MESO			
Govedi file	1000	2	55-75*
Pile - cijelo	1500	2	85-90
Puran	4000	2	85-90
Svinjeće pečenje	1500	2	70-85
Mesna štruca	1000	2	80-85
Teletina	1000	2	75-85
Janjetina	1000	2	75-85
Divljač	1000	2	75-85
Ribe	1000	2	75-85

*rare (krvavo) = 55-60 °C; srednje (ružičasto) = 65-70 °C ; temeljito pečeno = 70-75 °C



Koristite isključivo sondu, predviđenu za tu konkretnu pećnicu. Pazite da se sonda tijekom pečenja ne približuje, odnosno ne dodiruje grijače. Nakon završetka pečenja sonda je vrlo vruća, pazite da se ne opečete.

360° VRUĆI ZRAK

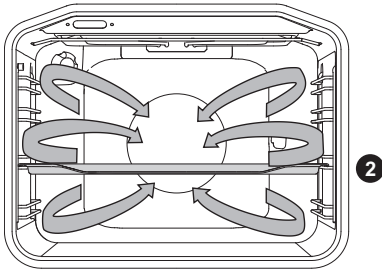

Djeluju okrugao grijač i ventilator. Ventilator na stražnjoj stjenki pećnice brine za stalno kruženje vrućega zraka oko pečenja ili kolača.

Pečenje mesa:

Možete koristiti posudu iz emajla, vatrostalnog stakla, gline ili lijevanog željeza. Posuda za pečenje iz nehrđajućeg čelika nije prikladna, jer izrazito odbija toplotu.

Tijekom pečenja pazite da u posudi uvijek bude dovoljno tekućine, da meso ne zagori. Tijekom pečenja meso okrenite. Ako pečenje pokrijete, meso će se sočnije ispeći.

Hrana	Težina (g)	Vodilica (odozdo)	Temperatura (°C)	Vrijeme pečenja (min)
MESO				
Svinjeće pečenje s kožom	1500	2	170-180	140-160
Patka	2000	2	160-170	120-150
Guska	4000	2	150-160	180-200
Purica	5000	2	150-170	180-220
Pileća prsa	1000	3	180-200	60-70
Punjeno pile	1500	2	170-180	90-110

Pečenje kolača

Preporučljivo je prethodno zagrijavanje pećnice.

Sitne kolačiće i kekse možete peći u niskoj posudi za pečenje, na više razina (2. i 3.). Pridržavajte se toga da vrijeme pečenja u jednakim posudama za pečenje može biti različito. Možda ćete morati gornju posudu za pečenje izvući prije nego donju.

Modele uvijek stavite na rešetku; samo ako koristite priloženu posudu za pečenje, rešetku možete izvaditi.

Kekse uvijek napravite jednake veličine (debljine), jer će se tako ravnomjerno zapeći.

Hrana	Vodilica (odozdo)	Temperatura (°C)	Vrijeme pečenja (min)
PECIVO			
Kolač iz umiješanog tijesta	2	150-160	25-35
Kolač sa posipom	2	160-170	25-35
Voćni kolač, umiješano tijesto	2	150-160	45-65
Biskvitna rolada *	2	160-170	15-25
Voćna torta, prhko tijesto	2	160-170	50-70
Savijača od jabuka	2	170-180	40-60
Keksi, prhko tijesto *	2	150-160	15-25
Keksi, strojno brizgano tijesto *	2	140-150	15-25
Sitni kolačići, dizano tijesto	2	170-180	20-35
Kolači, lisnato tijesto	2	170-180	20-30
ZAMRZNUTE NAMIRNICE			
Savijača od jabuka, sira	2	170-180	50-70
Pizza	2	170-180	20-30
Prženi krumpirići za pećnicu	2	170-180	20-35
Kroketi za pećnicu	2	170-180	20-35

Oznaka zvjezdice (*) znači da pećnicu treba prethodno zagrijati na odabranom sustavu pečenja.



Tijekom pečenja nemojte duboku posudu za pečenje stavljati u 1. vodilicu.

EKO PEČENJE

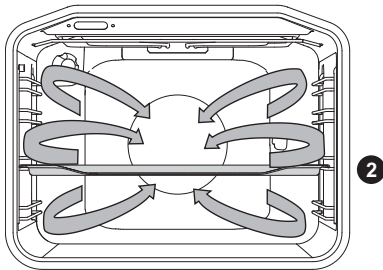

Djeluju okrugao grijač i ventilator. Ventilator na stražnjoj stjenki pećnice brine za stalno kruženje vrućega zraka oko pečenja ili kolača.

Hrana	Vodilica (odozdo)	Temperatura (°C)	Vrijeme pečenja (min.)
MESO			
Svinjeće pečenje, 1 kg	2	180	140-160
Svinjeće pečenje, 2 kg	2	180	150-180
Goveđe pečenje, 1 kg	2	190	120-140
RIBE			
Čitava riba 200/g kom	2	180	40-50
Ribljí file 100/g kom	2	190	25-35
KOLAČI			
Strojní keksi	2	160	20-25
Mali kolačići	2	170	25-35
Biskvitna rolada	2	170	25-30
Voćna torta, prhko testo	2	170	55-65
GRATINIRANA JELA			
Gratinirani krumpir	2	170	40-50
Lazanja	2	180	40-50
ZAMRZNUTE NAMIRNICE			
Prženi krumpirići, 1 kg	2	200	25-40
Pileći medaljoni, 0.7 kg	2	200	25-35
Ribljí štapići, 0.6 kg	2	200	20-30



Tijekom pečenja nemojte duboku posudu za pečenje stavljati u 1. vodilicu.

DONJI GRIJAČ I VENTILATOR

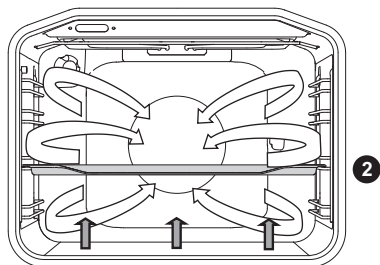

Koristi se za pečenje nisko dizanih kolača i za ukuhavanje voća i povrća. Koristite 2. vodilicu odozdo, i nemojte koristiti previsoke modele, tako da zagrijani zrak može kružiti i po gornjoj strani jela.

KONZERVIRANJE (UKUHAVANJE)

Hranu za konzerviranje i staklenke pripremite kao i obično. Koristite staklenke s gumenim obručem i staklenim pokrovom. Nemojte koristiti staklenke s navojnim ili metalnim pokrovima, niti metalne limenke. Staklenke neka budu jednake veličine, odnosno zapremine, napunjene istim sadržajem, i dobro zatvorene.

U duboku posudu nalijte 1 litru vruće vode (cca. 70 °C) i zatim u nju poslažite 6 pripremljenih staklenki, te posudu za pečenje stavite u pećnicu u 2. vodilicu

Tijekom ukuhavanja promatrajte namirnice i kuhajte sve dok tekućina u staklenkama ne počne klučati - do pojave mjehurića u prvoj staklenki.

Hrana	Vodilica (odozdo)	Temperatura (°C)	Vrijeme do pojave prvih mjehurića (min)	Temperatura i vrijeme nakon pojave mjehurića	Vrijeme mirovanja u pećnici (min)
VOĆE					
Jagode	2	160-180	30-45	/	20-30
Koštuničavo voće	2	160-180	30-45	/	20-30
Kompot	2	160-180	30-45	/	20-30
POVRĆE					
Kiseli krastavci	2	160-180	30-45	/	20-30
Grah/mrkva	2	160-180	30-45	120°C, 45-60 min	20-30

AUTOMATSKO PEČENJE MESA

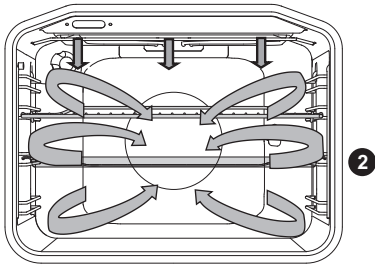

Tijekom automatskog pečenja djeluje gornji grijač u kombinaciji s infra i okruglim grijačem. Koristi se za sve vrste mesa.

Kad pečete na rešetki, namažite je uljem da se meso ne lijepi na nju, i stavite je u 3. vodilicu, a u vodilicu 2. umetnite posudu za sakupljanje kapajuće masnoće i mesnog soka. Ako pečete meso u posudi za pečenje, stavite je u 2. vodilicu.

Hrana	Težina (g)	Vodilica (odozdo)	Temperatura (°C)	Vrijeme pečenja (min.)	Središnja temperatura
MESO					
Goveđi file	1000	2	190-210	45-55	55-75*
Pile - cijelo	1500	2	170-190	60-70	85-90
Puran	4000	2	160-180	150-180	85-90
Svinjeće pečenje	1500	2	150-170	100-120	70-85
Mesna štruca	1000	2	160-180	70-80	80-85
Teletina	1000	2	170-190	100-120	75-85
Janjetina	1000	2	170-190	50-60	75-85
Divljač	1000	2	170-190	55-65	75-85
Ribe	1000	2	160-180	35-55	75-85

*rare (krvavo) = 55-60 °C; srednje (ružičasto) = 65-70 °C ; temeljito pečeno = 70-75 °C

ČIŠĆENJE I ODRŽAVANJE



Prije čišćenja isključite uređaj iz električne instalacije i pričekajte da se ohladi.

Čišćenje i održavanje uređaja ne smiju obavljati djeca brz odgovarajućeg nadzora!

Površine uređaja prevučene aluminijem

Aluminijske dijelove uređaja čistite neabrazivnim tekućim sredstvima koja su namijenjena tim površinama. Sredstvo za čišćenje nanosite na mokru krpu i očistite površinu, a zatim površinu isperite vodom. Deterdžent nemojte nanositi neposredno na aluminijem presvučenu površinu.

Nemojte koristiti abrazivna sredstva i spužvice.

Napomena: Površina ne smije doći u dodir s raspršivačima za čišćenje pećnice, jer se može vidno i trajno oštetiti.

Prednja strana kućišta iz nehrđajućeg lima

(ovisno o modelu)

Površinu čistite samo blagim sredstvom (npr. sapunicom) i mekom spužvicom koja ne ostavlja ogrebotine. Nemojte koristiti gruba sredstva za čišćenje ili deterdžente koji sadrže topila, jer njima možete oštetiti površinu kućišta.

Lakirane površine i dijelovi iz umjetnih masa

(ovisno o modelu)

Gumbe, dršku vrata, naljepnice i natpisne tablice nemojte nikad čistiti abrazivnim sredstvima ili abrazivnim pomagalima za čišćenje, sredstvima za čišćenje na osnovi alkohola, ili sa samim alkoholom.

Mrlje odmah odstranite mekom, neabrazivnom krpom i vodom, inače može doći do oštećenja površine.

Možete koristiti sredstva i pomagala za čišćenje koja su namijenjena takvim površinama; pritom se pridržavajte uputa proizvođača sredstva.



Spomenute površine ne smiju doći u dodir s raspršivačima za čišćenje pećnice, jer se aluminijaska površina može vidno i trajno oštetiti.

KLASIČNO ČIŠĆENJE PEĆNICE

Za čišćenje tvrdokorne prljavštine u pećnici možete koristiti uobičajen postupak čišćenja (sredstvima odnosno raspršivačima za čišćenje pećnice); nakon takvog čišćenja temeljito isperite ostatke upotrijebljenog deterdženta.

Pećnicu i dijelove pribora očistite nakon svake uporabe, da se prljavština ne zapeče. Masnoću ćete najlakše odstraniti toplom sapunicom, kad je pećnica još topla.

U slučaju tvrdokorne ili vrlo jako zapečene prljavštine koristite uobičajena sredstva za čišćenje pećnica. Pećnicu temeljito isperite čistom vodom, da odstranite sve ostatke deterdženta.

Nikad nemojte koristiti agresivna sredstva, grube praške za čišćenje, grube spužvice, sredstva za uklanjanje hrđe i mrlja.

Pribor (posuda za pečenje, rešetke ...) operite vrućom vodom i sredstvima za pranje posuđa.

Pećnica, unutrašnja strana pećnice i posude za pečenje, prevučeni su posebnim emajlom koji ima glatku i otpornu površinu. Taj poseban sloj omogućuje lakše čišćenje na sobnoj temperaturi.

AUTOMATSKO ČIŠĆENJE PEĆNICE - PIROLIZA

Funkcija omogućuje čišćenje pećnice, kao i dubokog i plitkog pekača korištenjem visoke temperature, na kojoj se naslage masnoće i druga nečistoća zapale i upepele.

Ostatci hrane i masnoća mogu se tijekom postupka pirolize zapaliti, stoga prije upućivanja ovog programa, iz unutrašnjosti pećnice odstranite svu vidljivu prljavštinu i ostatke hrane.



Prije početka pirolitičkog čišćenja pričekajte da se pećnica ohladi, i iz nje izvadite svu opremu, uključivši i teleskopske vodilice.

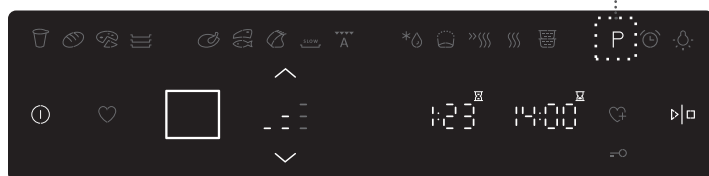

Dodirnite tipku 'Piroliza'.
Prikaže se stupanj čišćenja, kojeg možete mijenjati.

Osnovni stupanj: cca. 90 min

Srednji stupanj: cca. 120 min

Snažan stupanj: cca. 150 min



Podešavati možete samo stupanj čišćenja, dok je vrijeme trajanja ovisno o izabranom stupnju intenziteta.

vNakon određenog vremena vrata pećnice se zbog vaše sigurnosti automatski zaključaju. (kad temperatura poraste na 250°C). Na pokazivaču se prikaže natpis "Loc."



Tijekom čišćenja uređaj postane na vanjskoj strani vrlo vruć. Na prednju stranu uređaja nemojte nikad vješati zapaljive predmete, kao što su primjerice krpe za posuđe i slično.



Sve dok program automatskog čišćenja djeluje, ne smijete pokušavati otvarati vrata pećnice! Može doći do prekida programa! Opasnost opekлина!

Tijekom pirolize iz uređaja može izlaziti neprijatan vonj, stoga vam preporučujemo provjetravanje prostorije.

Kada je program za čišćenje pirolizom završen, i kad se pećnica potpuno ohladi, dovoljno je vlažnom krpom ili mekšom spužvicom obrisati pepeo iz unutrašnjosti pećnice, sa vrata, i oko područja brtvila. Po brtvilu nemojte strugati.

Kod prosječnog korištenja pećnice, preporučujemo primjenu funkcije čišćenja pirolizom jednom mjesečno.

ČIŠĆENJE DUBOKOG I NISKOG PEKAČA U PEĆNICI:



Prije početka pirolitičkog čišćenja obvezno koristite priložene vodilice (ovisno o modelu).

Nakon uporabe pekače najprije operite vrućom vodom i sredstvima za pranje, zatim ih obrišite krpom, i umetnite u vodilice na drugu ili treću razinu. Na 1. razinu ne smijete stavljati posudu za pečenje.

 Postoji mogućnost da posude za pečenje i unutrašnjost pećnice tijekom djelovanja pirolitičkog čišćenja djelomično izgube, odnosno promijene boju ili sjaj. To ne utječe na upotrebljivost opreme.

 Ako postupkom pirolitičkog čišćenja u pećnici čistite i posude za pečenje, nakon završetka postupka unutrašnjost pećnice neće biti posve očišćena.

VAĐENJE I ČIŠĆENJE ŽIČANIH I TELESKOPSKIH VODILICA

Vodilice čistite samo uobičajenim sredstvima za čišćenje.

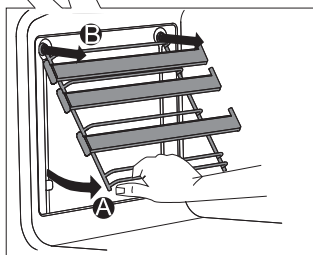
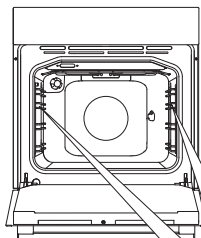

A Vodilice uhvatite na donjoj strani i povucite ih prema unutrašnjosti pećnice.

B Na gornjoj strani ih izvucite iz otvora.

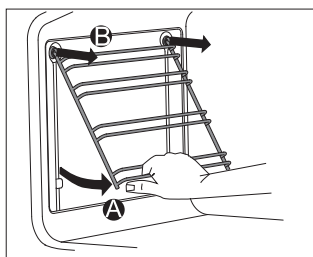

Teleskopske vodilice ne smijete čistiti u perilici za posuđe.

ČIŠĆENJE STROPA PEĆNICE

(ovisno o modelu)

Za lakše čišćenje strova pećnice u ove je uređaje ugrađen preklopni gornji infra grijač. Prije početka čišćenja pećnice izvadite iz nje posude za pečenje, rešetku i vodilice.

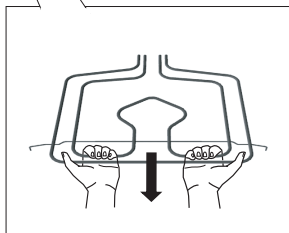
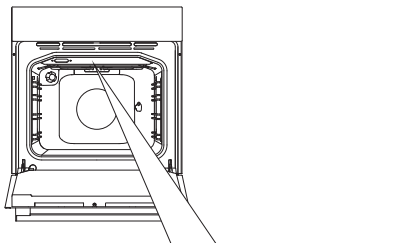

Grijač vucite k sebi tako dugo da oslobodite poprečnu šipku, i da ova iskoči iz ležišta na lijevoj i desnoj strani pećnice.

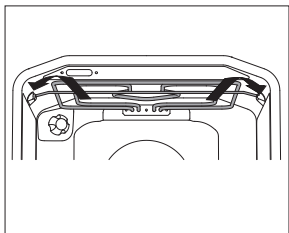

💡 Grijače ne smijete koristiti u spušenom položaju. Nakon završetka čišćenja grijače po istom postupku gurnite nazad, tako da poprečna šipka ponovno skoči u svoje ležište.

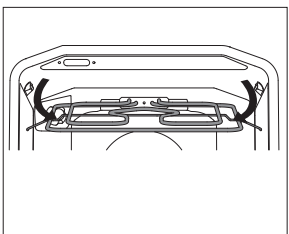

Isključite uređaj iz električne instalacije.

Grijač mora biti ohlađen, inače postoji opasnost opekline.

SKIDANJE I NAMJEŠTANJE VRATA PEĆNICE

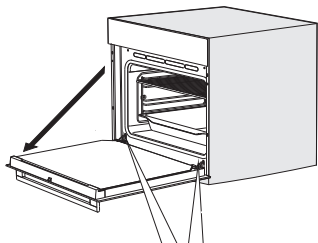

1 Vrata pećnice najprije potpuno otvorite.

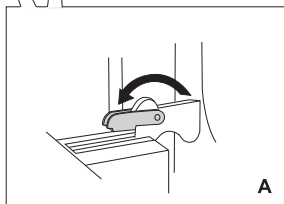

2 **A** Odstranjive zasune zaokrenite do kraja unazad (važi za klasično zatvaranje).

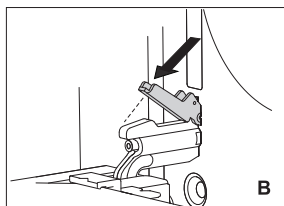

B Kod mekanog zatvaranja vrata okrenite odstranjive zasune natrag na 90°(slika 2).

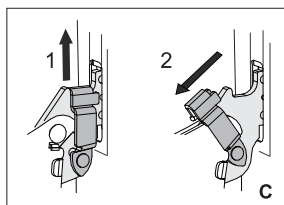

C Kod mekanog zatvaranja lagano podignite odstranjive zasune i povucite ih prema sebi.

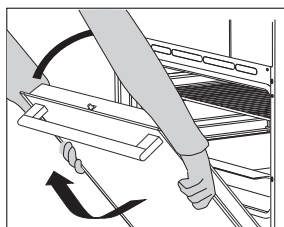

3 Vrata polagano zatvorite da zasuni nasjednu u svoja ležišta. Lagano ih podignite i izvucite iz oba ležišta šarki na uređaju.

Namještanje vrata odvija se obrnutim redoslijedom. Ukoliko se vrata ne otvaraju ili zatvaraju pravilno, provjerite dali su urezi šarki pravilno namješteni u ležišta šarki.



Uvijek provjerite dali su odstranjivi zasuni prilikom namještanja vrata pravilno nasjeli u ležišta šarki, da ne bi došlo do iznenadnog zatvaranja glavne šarke, koja je napeta vrlo jakim glavnom oprugom, jer se pri tome možete ozbiljno ozlijediti.

BRAVA NA VRATIMA (ovisno o modelu)

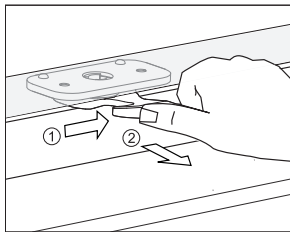

Otvarate je tako da je palcem lagano gurnete udesno, i istovremeno povučete vrata prema vani.



Kada se vrata pećnice zatvore, brava na vratima automatski se vraća u prvobitni položaj.

ISKLUČENJE I UKLJUČENJE BRAVE NA VRATIMA



Pećnica mora biti potpuno ohlađena.

Najprije otvorite vrata pećnice.

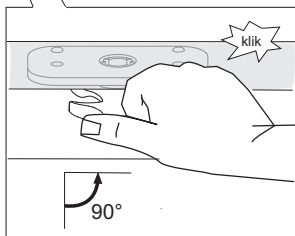
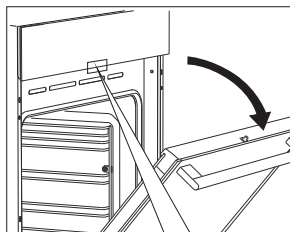

Bravu palcem gurnete udesno za 90°, dok ne začujete klik. Brava na vratima je sada isključena, odnosno deaktivirana.

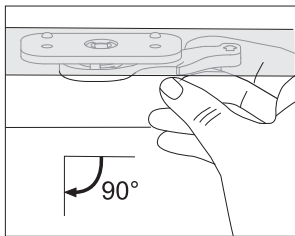

Ako bravu vrata želite ponovno uključiti odnosno aktivirati, otvorite vrata pećnice, i desnim kažiprstom povucite ručicu k sebi.

MEKANO ZATVARANJE VRATA (ovisno o modelu)

Vrata pećnice opremljena su sustavom koji ublažava udarce prilikom zatvaranja vrata. Taj sustav omogućuje jednostavno, tiho i nježno zatvaranje vrata. Lagan pritisak (do kuta 15° obzirom na otvoren položaj vrata) dovoljan je da se vrata automatski i mekano zatvore.



Ukoliko je sila zatvaranja, odnosno otvaranja prevelika, učinak sustava ublažavanja se umanjuje, odnosno sigurnosno popušta.

SKIDANJE I NAMJEŠTANJE STAKLA VRATA

Staklo vrata možete očistiti i sa unutrašnje strane, no za takav zahvat potrebno je izvaditi vrata. Skinite vrata pećnice (vidi poglavlje Skidanje i namještanje vrata pećnice).

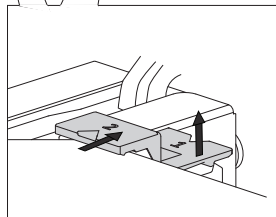
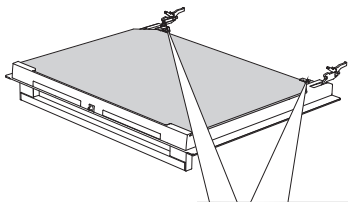

1 Lagano podignite nosače na lijevoj i desnoj strani vrata (oznaka 1 na nosaču), te ih zatim lagano povucite van iz stakla (oznaka 2 na nosaču).

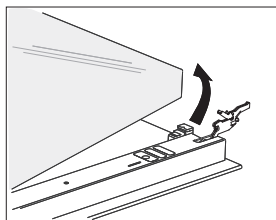

2 Staklo vrata uhvatite na donjem rubu, lagano ga podignite da se izvadi iz nosača, i skinite.

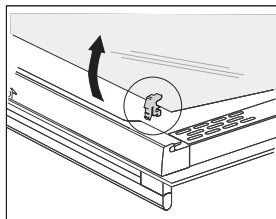

3 Unutrašnje treće staklo (imaju samo određeni modeli) izvadite tako da ga podignete i odstranite. Skinite i gumice na staklu.



Staklo montirajte natrag obrnutim redoslijedom. Oznake (polukrugovi) na vratima i na staklu moraju se prekrivati.

ZAMJENA ŽARULJE

Žarulja je potrošni materijal i garancija za nju ne vrijedi. Prije zamjene žarulje izvadite posude za pečenje, rešetku i vodilice.

(Halogena žarulja: G9, 230 V, 25 W, obična žarulja E14, 230 V, 25 W)

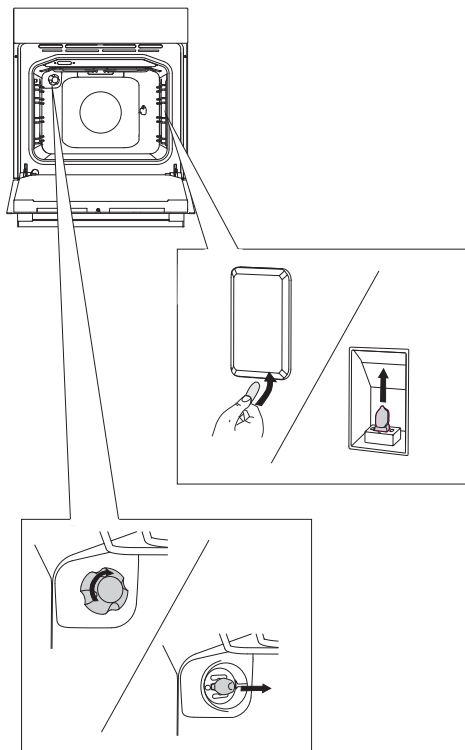

Plosnatim izvijačem oslobodite pokrov žarulje i skinite ga. Izvucite žarulju.

 Pazite da ne oštetite emajl

.....
Odvijte pokrov žarulje i izvucite žarulju.

 Koristite primjerenu zaštitu da se ne opečete.

TABELA SMETNJI I GREŠAKA

Smetnja/kvar	Rješenje
Senzori se ne odazivaju, sadržaj na zaslonu je nepomičan ...	Isključite uređaj iz električne instalacije za nekoliko minuta (odvijte osigurač ili isključite glavni zaštitni prekidač), a zatim ga ponovno priključite na električnu mrežu i uključite pećnicu.
Kućni osigurač češće izbacuje ...	Pozovite servisnu službu.
Osvjetljenje pećnice ne radi ...	Zamjena žarulje u pećnici je opisana u poglavlju "Čišćenje i održavanje".
Kolač je loše pečen ...	Dali ste pravilno podesili temperaturu i izabrali podesan sustav grijanja? Dali su vrata pećnice zatvorena?
Na zaslonu se ispiše greška u radu (E1, E2, E3 ...)	Došlo je do greške u djelovanju elektronskog modula. Iskopčajte aparat iz električne instalacije, pričekajte nekoliko minuta, a zatim ga ponovno ukopčajte u električnu instalaciju i podesite sat na točno vrijeme. Ukoliko je greška još uvijek prikazana, pozovite servisnu službu.

Ukoliko smetnje usprkos gornjim savjetima niste uspjeli otkloniti, pozovite ovlaštenu servisnu službu. Otklanjanje kvarova odnosno reklamacija koje nastanu kao posljedica nepravilnog priključenja ili uporabe uređaja, nisu predmet garancije. U tom slučaju troškove popravaka snosi korisnik sam.



Prije početka popravaka uređaj morate iskopčati iz električne instalacije (tako da isključite osigurač ili da izvučete priključni kabel iz utičnice).

ZBRINJAVANJE UREĐAJA



Ambalaža proizvoda izrađena je iz prijaznih materijala za okolinu, koji se bez opasnosti za životnu sredinu mogu ponovno preraditi (reciklirati), deponirati, ili uništiti. U tu su svrhu svi ambalažni materijali prikladno označeni.

Simbol na proizvodu ili na njegovoj ambalaži označuje da se tim proizvodom ne smije postupati kao s ostalim kućanskim otpadom. Umjesto toga treba biti uručen prikladnim zbirnim mjestima za recikliranje elektroničkih i električnih aparata.

Ispravnim načinom zbrinjavanja ovog proizvoda sprječavate potencijalne negativne posljedice na okoliš i zdravlje ljudi, koje bi inače mogli ugroziti neodgovarajućim rukovanjem otpada ovog proizvoda. Za detaljnije informacije o recikliranju ovog proizvoda molimo Vas da kontaktirate Vaš lokalni gradski ured za zbrinjavanje otpada, komunalnu službu, ili trgovinu u kojoj ste kupili proizvod.

Pridržavamo pravo do možebitnih promjena i grešaka u uputama za uporabu.

EVP_EPM1.2_PIROLIZA



hr (08-19)