gorenje⁺

Navodila za uporabo

GDV674X



KAZALO

SPREDNJA PLOŠČA	2	ISKANJE NAPAK	19
VARNOSTNA NAVODILA	3	PODATKI O ZMOGLJIVOSTI	23
PRED PRVIM POMIVANJEM	4	TEHNIČNE INFORMACIJE	25
POLNJENJE POMIVALNEGA STROJA	6	VGRADNJA	26
UPORABA POMIVALNEGA STROJA	9	SERVIS	28
NASTAVITVE	13	TABELA PROGRAMOV	29
NEGA IN ČIŠČENJE	17	VAŠE OPOMBE	30

SPREDNJA PLOŠČA

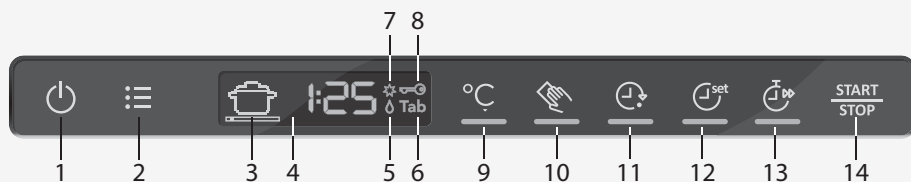

- | | | |
|-------------------------------------|--------------------------------------|-------------------------------------|
| 1 Način vklopa/varčevanja | 6 TAB (detergent 3-v-1/vse-v-enem) | 10 Dolgo sušenje |
| 2 Izbirnik programov | 7 Kazalnik za sol | 11 Zakasnitev vklopa |
| 3 Simbol programa | 8 Otroška zaščita (zaklepanje gumba) | 12 Nastavi čas (za program Časovni) |
| 4 Prikazovalnik | 9 Visoka temperatura | 13 Prihranek časa |
| 5 Kazalnik za sredstvo za izpiranje | | 14 Start/Stop |

Plošča je opremljena z gumbi na dotik in zvočno povratno informacijo (glejte poglavje Nastavitve).

OPOMBA!

- Dve minuti po tem, ko zadnjič pritisnete gumb, se osvetlitev plošče preklopi v način varčevanja z energijo. Vrata zaprite in jih znova odprite ali pa pritisnite gumb za način vklopa/varčevanja, da ploščo znova aktivirate.

VARNOSTNA NAVODILA

SPLOŠNO

- Preberite navodila za uporabo in jih shranite na varnem mestu!
- Ne uporabljajte pomivalnega stroja v kakršen koli namen, ki ni izrecno opisan v teh Navodilih za uporabo.
- Vrat ali košare pomivalnega stroja ne obremenjujte z ničemer razen posodo.
- Nikoli ne pustite vrat pomivalnega stroja odprtih, saj se lahko kdo obnje spotakne.
- Uporabljajte samo čistilo za pomivalni stroj!
- Ta stroj lahko uporabljajo otroci, stari 8 let in več, ter ljudje z zmanjšanimi fizičnimi in mentalnimi zmogljivostmi ter osebe z izgubo spomina ali pomanjkanjem izkušenj ter znanja. Te posameznike je med uporabo stroja treba nadzirati ali jih poučiti o uporabi stroja, tako da razumejo tveganja, ki se lahko pojavijo. Stroja ne smejo čistiti otroci brez nadzora.
- Otrokom ne dovolite, da uporabljajo aparat kot igračo.
- Poškodovane električne kable sme zamenjati le usposobljen strokovnjak za elektriko.
- Ta pomivalni stroj je za uporabo v gospodinjstvu ali podobnih okoljih, kot so:
 - kuhinje za osebe v delavnicah, pisarnah ali na drugih delovnih mestih.
 - kmetije.
 - za goste v hotelih, motelih in drugih vrstah nastanitve.
 - hotele za nočitev z zajtrkom.
- V pomivalni stroj nikoli ne vstavljajte posode z ostanki topli, saj obstaja nevarnost eksplozije. Prav tako v pomivalnem stroju ne smete prati posode, ki vsebuje pepel, vosek ali maziva.

OPOZORILO!

Nože in druge konicaste predmete morate postaviti s konicami navzdol v košaro za pribor ali vodoravno v druge košare.

VGRADNJA

Glejte poglavje Vgradnja.

VARNOST OTROK

- Vedno zaprite vrata in takoj zaženite program, ko dodate čistilo.
- Otroke varujte pred stikom s pomivalnim strojem, ko so vrata odprta. V njem lahko ostane nekaj čistila!
- Ne dovolite otrokom, da bi uporabljali ali se igrali s pomivalnim strojem. Zlasti previdni bodite pri odprtih vratih.

OPOZORILO!

Otroci morajo biti pod nadzorom – čistilo za pomivalne stroje je korozivno!

Detergent in sredstvo za izpiranje shranite zunaj dosega otrok. Če kdo pogoltno čistilo za pomivalni stroj, mora takoj spiti kozarec ali dva mleka ali vode. Ne poskušajte vzbujati bruhanja. Posvetujte se z zdravnikom! Če kdo dobi čistilo za pomivalni stroj v oči, jih spirajte (vsaj 15 minut) z veliko vode.

Vklopite otroško zaščito (zaklepanje gumba)

Otroško zaščito (zaklepanje gumba) lahko vklopite, da otrokom preprečite zagon pomivalnega stroja (glejte poglavje Nastavitve).

SHRANJEVANJE V ČASU ZIME/TRANSPORT

- Pomivalni stroj shranite tako, da bo temperatura nad lediščem.
- Izogibajte se dolгим prevozom v zelo hladnem vremenu.
- Pomivalni stroj prevažajte v pokončnem položaju ali položenega na hrbtno stranico.

ZAŠČITA PRED PRESEŽNIM DOVODOM VODE

Varovalo pred prelivanjem izklopi dovod vode in začne vodo črpati iz stroja, če raven vode v pomivalnem stroju preseže običajno raven. Če se sproži varovalo pred prelivanjem, izklopite dovod vode in pokličite servisni oddelek.

ČIŠČENJE

Za čiščenje roba okoli vrat uporabite le rahlo vlažno krpo. Vode ne pršite po robu! Vлага lahko

PRED PRVIM POMIVANJEM

vdre v ključavnico, ki vsebuje električne sestavne dele.

EMBALAŽA

Prosimo, da materiale razvrstite skladno s krajevnimi priporočili.

ODSTRANJEVANJE

- Ko pomivalni stroj pride do konca svoje življenjske dobe in ga je potrebno odstraniti, ga takoj naredite neuporabnega. Izvlecite napajalni kabel in ga odrežite na čim krajšo dolžino.
- Pomivalni stroj je proizveden in označen za recikliranje.
- Za informacije o tem, kje in kako lahko pravilno reciklirate svoj pomivalni stroj, se obrnite na krajevne organe.

DRAGI KUPEC GORENJE+!

Upamo, da boste svoj novi stroj uporabljali dolga leta.

Stroj ima veliko funkcij. Da boste te funkcije kar najbolje izkoristili, priporočamo, da pred prvo uporabo stroja preberete navodila za uporabo. V navodilih za uporabo so tudi informacije o tem, kako lahko pomagate varovati okolje.

TIPKA ZA PROGRAM

Nekateri pomivalni stroji imajo tipke za programe v različnih jezikih. Na vrh vrat namestite legendo za programe v želenem jeziku.

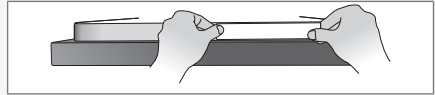

MEHČALNIK VODE

Da bi dosegli dobre rezultate pomivanja, potrebuje pomivalni stroj mehko vodo (voda z nizko vsebnostjo mineralov). Trda voda pušča belo prevleko na posodi in pomivalnem stroju.

Trdota vode se določi z naslednjimi lestvicami: Nemška lestvica trdote vode (°dH) in francoska lestvica trdote vode (°fH). Če je voda iz vodovoda trša od 6°dH (9°fH), jo je treba zmehčati. To se izvede samodejno z vgrajenim mehčalnikom vode. Za optimalno delovanje mora biti mehčalnik nastavljen skladno s trdoto vode iz vodovoda.

Obrnite se na krajevni vodovod, da preverite trdoto vode na svojem območju. Ko nastavite mehčalnik vode, uporabite količine čistila in sredstva za spiranje, ki so primerne za mehko vodo.

NASTAVLJANJE MEHČALNIKA VODE

V razdelku Nastavitve na strani 16 je opisan postopek za nastavev mehčalnika vode. Ne pozabite dodati soli v prostor za sol, potem ko nastavite mehčalnik vode.

NAPOLNITE SOL

Preden začnete uporabljati pomivalni stroj z mehčalnikom vode, morate napolniti prostor za sol. Uporabite sol z velikimi zrni ali posebno sol za pomivalne stroje.

⚠ OPOZORILO!

Sol dodajte tik pred zagonom programa. Da se izognete tveganju madežev rje, morate pomivalni stroj izplakniti takoj po dodajanju soli.

V prostor za sol nikoli ne vlijte čistila za pomivalni stroj. To uniči mehčalnik vode!

Prvič storite naslednje:

- 1 Odvijte pokrov, kot prikazuje slika.
- 2 Lijak, priložen pomivalnemu stroju, postavite v luknjo za dodajanje soli v prostor za sol. Najprej prilijte približno 1 l vode.
- 3 Nato dodajte sol, največ 1,5 kg, dokler ne napolnite prostora.
- 4 Obrišite odvečno sol, da lahko trdno privijete pokrov.
- 5 Zaženite program, da splaknete vso sol v pomivalnem stroju.

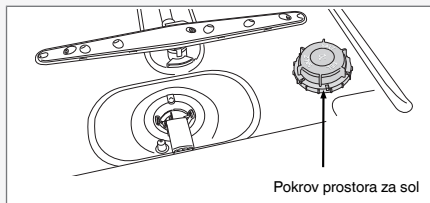

Kazalnik za dodajanje soli

Ko je potrebno dodati sol, na prikazovalniku zasveti zgornji simbol.

Ko sol izteče, odvijte pokrovček in posodo napolnite s soljo. Vodo rabite le prvič! Obrišite in privijte. Zaženite program, da splaknete vso sol v pomivalnem stroju.

OPOMBA!

Po dolivanju lahko traja nekaj časa, preden se simbol izklopi.

DOLIJTE SREDSTVO ZA IZPIRANJE

Sušenje je hitrejše in bolj učinkovito, če uporabite sredstvo za izpiranje. Dosegli boste tudi boljše rezultate pranja s čisto posodo brez madežev.

- 1 Odprite pokrov prostora za sredstvo za izpiranje.
- 2 Pazljivo dolijte sredstvo za izpiranje. Sredstvo za izpiranje dodajte samo do ravni, ki je označena z max.
- 3 Obrišite morebitno razliko sredstvo za izpiranje v prostoru.
- 4 Trdno zaprite pokrov.

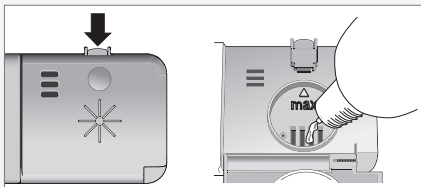

Kazalnik za dodajanje sredstva za izpiranje

Ko je potrebno doliti sredstvo za izpiranje, na prikazovalniku zasveti zgornji simbol.

OPOMBA!

Po dolivanju lahko traja nekaj časa, preden se simbol izklopi.

NASTAVLJANJE ODMERKA SREDSTVA ZA IZPIRANJE

V razdelku Nastavitve je opisano, kako nastavite doziranje sredstva za izpiranje. Doziranje sredstva za izpiranje lahko nastavite na od **6**: **0** (izklopljeno) do **6**: **6** (visok odmerek). (Tovarniška nastavitve: **6**: **5**)

Povečajte odmerek sredstva za izpiranje:

- Če so na posodi vidne sledi vode.

Zmanjšajte odmerek sredstva za izpiranje:

- Če ima posoda lepljivo belo/modro prevleko.
- Če je posoda črtasta.
- Če prihaja do nabiranja pene. Če imate zelo mehko vodo, lahko sredstvo za izpiranje razredčite z vodo v razmerju 50 : 50.

POLNJENJE POMIVALNEGA STROJA

VARČNO POMIVANJE POSODE

Programe zaženite le pri polnem stroju

Pred zagonom programa počakajte, da bo pomivalni stroj poln. Tako prihranite energijo. Če se pojavijo neprijetne vonjave, ko čakate, da se pomivalni stroj napolni, posodo sperite s programom Izpiranje.

Programe zaženite pri nižji temperaturi

Če posoda ni zelo umazana, lahko pri nekaterih programih izberete nižjo temperaturo. Glejte tudi poglavje Uporaba pomivalnega stroja v poglavju Izbiranje možnosti.

Izberite program z možnostjo **Kratko sušenje**

Če želite prihraniti energijo, uporabite **Kratko sušenje**. Rezultat sušenja bo boljši, če po končanem programu vrata pustite malo odprta.

Ne spirajte s tekočo vodo

Pred vstavljanjem v pomivalni stroj preprosto s strganjem odstranite večje kose hrane.

Izberite okolju prijazen detergent

Preberite okoljsko izjavo na embalaži!

Stroj priključite na hladno vodo:

Če za ogrevanje svojega doma uporabljate kurilno olje ali električno energijo.

Stroj priključite na toplo vodo (največ 70 °C)

...
Če za ogrevanje svojega doma uporabljate daljinsko ogrevanje, sončno energijo ali geotermalno energijo. Če uporabite dovod tople vode, se skrajšajo časi programov in zmanjša poraba električne energije pomivalnega stroja.

OBČUTLJIVA POSODA

Določene vrste posode niso primerne za pranje v pomivalnem stroju. Razlogi za to so številni. Nekateri materiali ne prenesejo visokih temperatur, druge pa poškoduje čistilo za pomivanje.

Občutljivi okraski

Porcelana z dekoracijo na glazuri (hrapava površina) ne pomivajte v pomivalnem stroju.

Kristal/steklo

Posodo postavite tako, da se med pomivanjem med sabo ne dotika. Uporabite kratek program z najnižjo možno temperaturo pranja. Izberite **Kratko sušenje**. Starinske in zelo krhke posode ne pomivajte v pomivalnem stroju.

Steklo, ki ga pomivate v pomivalnem stroju pri visokih temperaturah, lahko sčasoma posivi, česar se ne da odpraviti. Fino stekleno posodo pomivajte pri nižjih temperaturah in z majhno količino detergenta.

Srebrnina

Srebrni predmeti in predmeti iz nerjavečega jekla se ne smeje dotikati, saj se lahko srebro razbarva.

Pribor z lepljenimi ročaji

Nekatere vrste lepila niso primerne za pomivanje v pomivalnem stroju. V takih primerih lahko ročaji odstopijo.

Les

Lesene predmete lahko pomivate v pomivalnem stroju, samo če so označeni, da so primerni za pomivanje v pomivalnem stroju.

Aluminij

Če aluminij operete v pomivalnem stroju, lahko izgubi lesk. Kljub temu lahko nekatere kakovostne aluminijaste posode pomivate v pomivalnem stroju, tudi če se nekaj sijaja izgubi.

Predmeti iz umetne mase

Izogibajte se pomivanju predmetov iz umetne mase, ki ne prenesejo visoke temperature.

KOŠARE POMIVALNEGA STROJA

Pomivalni stroj ima zgornji pladenj za pribor, zgornjo košaro in spodnjo košaro s košaro za pribor.

Videz košar se lahko razlikuje glede na opremo pomivalnega stroja.

ZGORNJI PLADENJ ZA PRIBOR

Zgornji pladenj za pribor ima prostor za pribor, zajemalke, metlice, servisni pribor in podobne predmete.

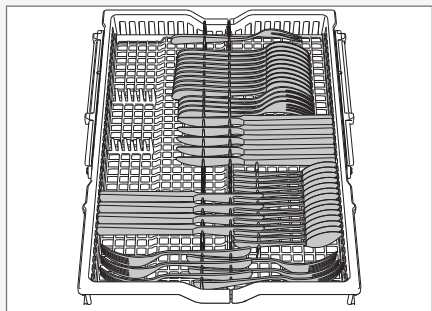

Dviganje zgornjega pladnja za pribor

- 1 Izvlecite zgornji pladenj za pribor.
- 2 Naprej potisnite ročiči za zaklepanje na vsaki strani, da dvignete zgornji pladenj za pribor.

Spuščanje zgornjega pladnja za pribor

- 1 Izvlecite zgornji pladenj za pribor.
- 2 Ročiči za zaklepanje na vsaki strani potisnite navzdol in nazaj, da spustite zgornji pladenj za pribor.

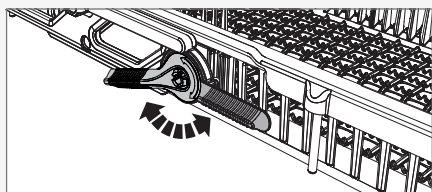

ZGORNJA KOŠARA

Kozarce, skodelice, skledice ter male in velike krožnike postavite v zgornjo košaro. Vse umazane površine morajo gledati navznoter in navzdol! Kozarce za vino postavite v nosilec za vinske kozarce, nože pa v stojalo za nože na desni (če je nameščeno).

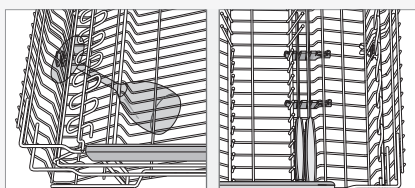
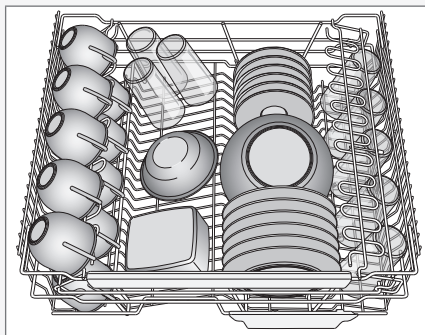

SPODNJA KOŠARA

Krožnike, majhne krožnike, posodo za strežbo, lonce in jedilni pribor (v košari za pribor) vstavite v spodnjo košaro.

Lonce in ponve dajte v zadnji desni del spodnje košare, da najbolje izkoristite zmogljivost pomivanja zadnje od obeh šob za razprševanje, ki sta namenjeni za te vrste posode.

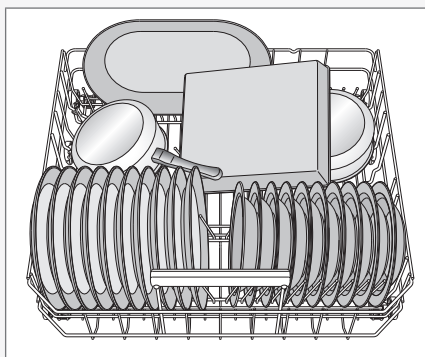

Zložljivi roglji

Če pomivate lonce, spustite zložljive nosilce (nosilce za krožnike). Sprostite zložljive nosilce s pritiskom zaponke navznoter pred nastavljanjem njihovega položaja.

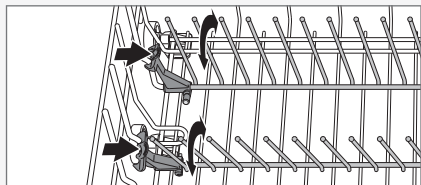

Pomivanje velikih krožnikov

Premaknite zložljive nosilce in njihove nosilce, da povečate razdaljo med vrstami nosilcev in tako spodnjo košaro prilagodite krožnikom, ki imajo več kot 25 cm premera.

KOŠARA ZA PRIBOR

Pribor postavite z ročaji navzdol, razen nožev, in ga čim bolj razporedite. Poskrbite, da se žlice ne staknejo.

Košaro za pribor je najbolje položiti na sredino sprednjega dela spodnje košare, da najbolje izkoristite zmogljivost pomivanja edinstvene šobe za razprševanje, ki je namenjena za košaro za pribor.

⚠ OPOZORILO!

Nože in druge koničaste predmete morate postaviti s konicami navzdol v košaro za pribor ali vodoravno v druge košare.

Zložljivi del za majhne predmete

Košara za pribor ima zložljiv del na sredini za majhne predmete ali predmete z majhnimi stebli, kot so nastavki za električne mešalnike.

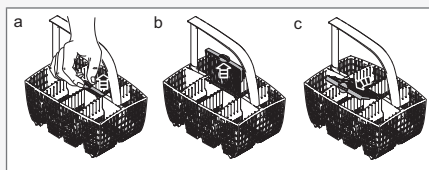

Košara za pribor s pokrovom

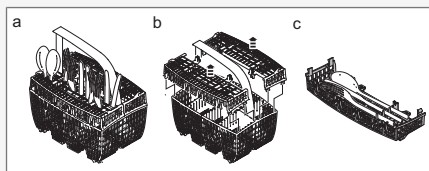

Položaj pokrova košare s priborom (v zgornji košari)

Pokrov košare za pribor lahko odstranite in ga na primer uporabite kot dodatno košaro za pribor v zgornji košari (glejte spodaj).

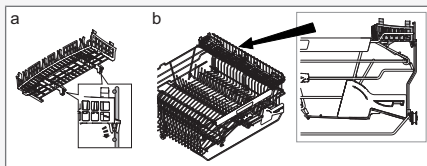

OPOMBA!

Preverite, ali se brizgalne ročice prosto vrtijo.

UPORABA POMIVALNEGA STROJA

DODAJTE ČISTILO

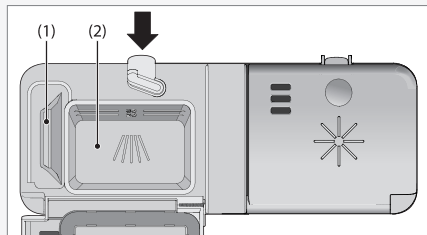

- 1 Prostor za čistilo za predpranje
- 2 Prostor za čistilo za glavno pranje

Čistilo se doda glede na trdoto vode.

Sledite navodilom na embalaži čistila. Ta pomivalni stroj ima mehčalnik vode, zato uporabite odmerke čistila in sredstva za izpiranje, ki so primerni za mehko vodo.

Preveč čistila povzroči manj učinkovito pomivanje posode in pomeni tudi večji vpliv na okolje.

V prostor za detergent dodajte detergent. Prostor za detergent ima prostor za predpranje in prostor za glavno pranje. Če uporabljate prašek in tekoče detergente za pomivalni stroj, v prostor za predpranje dodajte majhno količino detergenta. Če imate vprašanja v zvezi z detergentom, se obrnite na proizvajalca detergenta.

OPOZORILO!

Otroci morajo biti pod nadzorom – čistilo za pomivalne stroje je korozivno!

OPOMBA!

Uporabljajte samo čistilo za pomivalni stroj!
Uporaba tekočine za pomivanje posode ni dovoljena, saj bi to ustvarilo peno, ki preprečuje učinkovito delovanje pomivalnega stroja.

Tablete za pomivalni stroj

Če je težko zapreti pokrov naprave za doziranje, tableto razpolovite. Če je pokrov zaprt s silo in se ne odpira pravilno, obstaja možnost, da se čistilo ne bo pravilno sprostito.

OPOMBA!

Tablete za pomivanje posode niso priporočljive za kratke programe (manj kot 75 minut). Namesto tega uporabite čistilo v prahu ali tekoče čistilo za pomivalni stroj.

Čistilo 3-v-1/vse-v-enem

Skrbno preberite navodila za te izdelke. Za dodatne informacije, se obrnite na proizvajalca čistila.

V poglavju Nastavitve je opisano, kako aktivirate TAB (detergent 3-v-1/vse-v-enem). V prostor za sol morate dati sol. Če z rezultati pranja in sušenja niste zadovoljni, deaktivirajte nastavev TAB (detergent 3-v-1/vse-v-enem) in dodajte sol, detergent in sredstvo za izpiranje. Glejte poglavje Pred prvimi pomivanjem.

NAČIN VKLOPA/VARČEVANJA

Pridržite gumb za način vklopa/varčevanja za izklop, dokler se ne vklopi prikazovalnik.

IZBIRA PROGRAMA

Izbirnik programov pritisnite enkrat ali večkrat, dokler se želeni simbol za program ne prikaže na prikazovalniku.

Auto *Auto*

Pomivalni stroj lahko zazna, kako umazana je posoda, in ustrezno prilagodi porabo vode ter temperaturo. Po namestitvi aparata je potrebno program zagnati petkrat, da se povsem prilagodi in zagotovi najboljše rezultate.



Časovni

Program se prilagodi vnesenemu trajanju delovanja ali času konca delovanja. Pri tem programu je pomembno, da izberete čas, ki je skladen s stopnjo umazanosti posode.



0:30-1:15 Manj umazana posoda



1:30-2:00 Običajno umazana posoda



2:15-3:00 Zelo umazana posoda

Če želite nastaviti čas programa, glejte poglavje Izbiranje možnosti.



Intenzivni

Program za zelo umazano posodo, kot so ponve, lonci za enolončnice in posode za pečenje. Če ta posoda ne napolni pomivalnega stroja do konca, lahko dodate krožnike in podobno.



Normalni

Zmogljiv program za vsakodnevno uporabo, ki lahko očisti zasušene ostanke, ni pa primeren za zažgano hrano, na primer na posodi za pečenje. Ta program zagotavlja največji učinek izpiranja in traja dlje kot Vsakodnevni.



Vsakodnevni

To je tudi zmogljiv program za vsakodnevno uporabo, ki lahko očisti malo zasušene ostanke, ni pa primeren za zažgano hrano, na primer na posodi za pečenje.



Hitri

Ta program se uporablja za kozarce in porcelan, ki so manj umazani, na primer skodelice kave.

Hyg

Higienično

Ta program je idealen za uporabo, ko so higienske zahteve izredno visoke, npr. za stekleničke za dojenčka in deske za rezanje. Temperatura je visoka tako med glavnim pranjem kot med zadnjim izpiranjem.



Občutljivi

Če posode niso zelo umazane, lahko izberete Občutljivi. Ta program je namenjen za kozarce in porcelan, ki so bili uporabljeni pred kratkim in zato ne potrebujejo zelo močnega programa.

Ta program se lahko uporablja za krhko posodo. Izberite Kratko sušenje, če želite biti posebej previdni. Glejte tudi razdelek Občutljiva posoda v poglavju Polnjenje pomivalnega stroja.

Eco

Eco

Ta program je namenjen za pomivanje običajno umazane posode in je glede kombinacije porabe energije ter vode najvarčnejši program.

Izbrati morate možnost Visoka temperatura, da lahko dostopate do programa, ki se uporablja za zbiranje informacij za določitev energetske nalepke.



Pranje zgornje polovice

Ta program lahko uporabite, če imate skodelice in kozarce, ki jih je potrebno pomiti, samo v zgornji košari. Malo umazano posodo lahko postavite tudi v spodnjo košaro.



Pranje spodnje polovice

Ta program lahko uporabite, če želite pomiti samo krožnike in pribor v spodnji košari. Malo umazano posodo lahko postavite tudi v zgornjo košaro.



Izpiranje

Uporablja se za izpiranje posode, medtem ko čakate, da se pomivalni stroj napolni.

IZBIRANJE MOŽNOSTI

Da izberete možnost, pritisnite enega izmed gumbov za možnosti. Polje pod gumbom zasveti, ko vklopite možnost. Razpoložljive možnosti so odvisne od izbranega programa. Ko ste zagnali program, se možnosti, ki ste jih izbrali, shranijo za naslednjič, ko uporabite isti program. Izjema je možnost Zakasnitev vklopa.



Visoka temperatura

To možnost vklopite za boljše rezultate pomivanja. Naprava nato uporablja višjo temperaturo za glavno pomivanje. Te možnosti ni mogoče vklopiti, če je izbrana možnost Prihranek časa.

Če želite uporabljati nižjo temperaturo, pritisnite znova, dokler se polje pod gumbom ne izklopi.

Temperaturo lahko spreminjate, kot je prikazano spodaj:

	Intenzivni:	60 °C / 70 °C
	Normalni:	60 °C / 65 °C
	Vsakodnevni:	60 °C / 65 °C
	Hitri:	30 °C / 60 °C
	Občutljivi:	40 °C / 50 °C
Eco	Eco:	50 °C / 54 °C
	Pranje zgornje polovice:	55 °C / 65 °C
	Pranje spodnje polovice:	55 °C / 65 °C



Dolgo sušenje

Višja temperatura pri zadnjem izpiranju in daljša faza sušenja izboljšata rezultate sušenja, če aktivirate možnost Dolgo sušenje. S tem se poraba energije rahlo poveča. To možnost lahko uporabite z vsemi programi, razen Časovni, Higienično in Izpiranje. Te možnosti ni mogoče aktivirati, če je izbrana možnost Prihranek časa.

Če želite program Kratko sušenje, ga pritisnite, dokler se polje pod gumbom ne izklopi.



Zakasnitev vklopa

Če izberete Zakasnitev vklopa, se pomivalni stroj zažene 1–24 ur po tem, ko pritisnete gumb Start/Stop.

- 1 Enkrat pritisnite gumb, da vklopite Zakasnitev vklopa. Večkrat pritisnite gumb (ali ga držite), da nastavite želeno število ur.
- 2 Pritisnite Start/Stop in pomivalni stroj odšteva po 1 uro ter se zažene po izbrani zakasnitvi.

Pritisnite in držite Start/Stop tri sekunde, če želite preklicati možnost Zakasnitev vklopa.

OPOMBA!

Ne pozabite, da s pritiskom na gumb Start/Stop zaženete program.



Nastavi čas

Večkrat pritisnite gumb za možnosti (ali ga držite), da nastavite želeni program za Časovni. Izbirate lahko trajanje programa med 30 minutami in 3 urami.



Prihranek časa

Ta možnost skrajša trajanje programa, vendar porabi več energije in vode. Ta možnost je na voljo pri programih Intenzivni, Normalni, Vsakodnevni, Pranje zgornje polovice ali Pranje spodnje polovice.

ZAŽENITE POMIVALNI STROJ

Pridržite Start/Stop, dokler se na prikazovalniku ne prikaže (simbol za odprta vrata). To označuje, da je pomivalni program pripravljen za začetek. Pravilno zaprite vrata, v nasprotnem primeru se pomivalni stroj ne zažene.

OPOMBA!

Če se stroj ne zažene v 2 minutah po zadnjem pritisku tipke, se prikazovalnik vrne na prikaz zadnjega opravljenega programa.

PREOSTALI ČAS

Ko izberete program in možnosti, prikazovalnik prikaže, kako dolgo je trajal program med zadnjo

uporabo. Preostali čas se posodobi po segrevanju vode za zadnje izpiranje.

To se lahko občasno spreminja glede na temperaturo dovoda vode, količino posode, temperaturo okolja in drugih dejavnikov.

OPOMBA!

Med prvo izvedbo vsakega programa je lahko prikazani preostali čas malo zavajajoč, saj pomivalni stroj ocenjuje potreben čas. Ko zaženete program še enkrat, pomivalni stroj izračuna preostali čas na osnovi prejšnjega trajanja programa.

LUČKA STANJA

Lučka stanja na dnu pomivalnega stroja daje informacije s tremi različnimi barvami. Nastavite lučko stanja, da jo boste dobro videli, tako da izvlečete ali potisnete prozorni trak iz umetne mase.

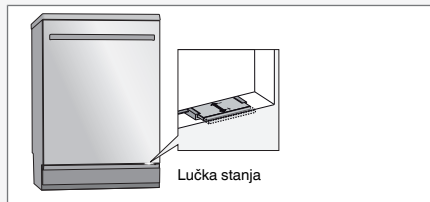

Modra

Vstavite več. Program se je začel, vendar še vedno lahko vstavite več posode.

Rdeča

Ne vstavljajte. Ne vstavljajte več posode (možnost slabšega rezultata pomivanja).

Utripajoča rdeča

Prišlo je do napake. Glejte še poglavje Iskanje napak.

Zelena

Izpraznite stroj. Program pomivanja je končan. Lučka ostane vključena dve uri v pripravljenosti.

USTAVITEV ALI SPREMINJANJE PROGRAMA

Če želite po zagonu pomivalnega stroja spremeniti program, odprite vrata in tri sekunde držite gumb Start/Stop. Če se je naprava za doziranje čistila odprla, dodajte več čistila. Nato izberite nov program, pritisnite Start/Stop in zaprite vrata.

ŽELITE DODATI VEČ POSODE?

Odprite vrata. Pomivalni stroj se samodejno ustavi. Dodajte posodo, zaprite vrata in pomivalni stroj nadaljuje program.

ČE POMIVALNI STROJ IZKLOPITE Z GUMBOM ZA NAČIN VKLOPA/VARČEVANJA ALI SE IZKLOPI ZARADI IZPADA ELEKTRIČNE ENERGIJE

Če program za pomivanje posode ni končan, se prekinjeni program nadaljuje, ko se znova vzpostavi napajanje.

OPOMBA!

Med sušenjem se program prekine, če pride do izpada električne energije ali če so vrata odprta več kot 2 minuti.

KO JE PROGRAM KONČAN

Ko je program končan in so vrata odprta, se na prikazovalniku prikaže besedilo »End«.

Na koncu programa boste zaslišali en kratek signal. V poglavju Nastavitve je opisano, kako spremenite to funkcijo.

Na koncu programa se vklopi tudi lučka stanja. Glejte tudi poglavje Lučka stanja v poglavju Uporaba pomivalnega stroja.

Ko pomivalni stroj zaključi pranje, energijo uporablja le še za stanje pripravljenosti. Po vsaki uporabi zaprite ventil dovoda vode.

NASTAVITVE

DO MENIJA Z NASTAVITVAMI DOSTOPATE NA SLEDEČI NAČIN:



1. Najprej odprite vrata. Pomivalni stroj izklopite z gumbom za način vklopa/varčevanja (pritisnite in držite). Spustite gumb.
2. Pridržite gumb za način vklopa/varčevanja za izklop, dokler se ne vklopi prikazovalnik.
3. Pritisnite in pet sekund držite izbirnik programov ter gumb Dolgo sušenje.
4. Spustite gumba, ko se na prikazovalniku prikaže  SET.

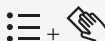











NASVET!



Obvezno pritisnite točno na simbole, da nehotе ne vklopite katerega drugega gumba. Poskusite znova, če vam menija z nastavitvami ne uspe odpreti že v prvem poskusu.





ZDAJ LAHKO NASTAVITE NASLEDNJE NASTAVITVE:

Pritisk na gumb	Možnosti	Nastavitve	Opis
	<ul style="list-style-type: none"> ☐ (izklop) ⏏ (vklop) 	Otroška zaščita (zaklepanje gumba)	<p>Zaščita za otroke (gumb za zaklepanje) lahko vklopite, da otrokom preprečite zagon pomivalnega stroja.</p> <p>S hkratnim pritiskom gumbov Visoka temperatura in Dolgo sušenje začasno izklopite zaklepanje gumba, če želite zagnati pomivalni stroj. Zaklepanje gumba se samodejno znova vklopi po 2 minutah.</p> 
START STOP 			Pritisnite Start/Stop, da shranite nastavljenе vrednost in nadaljujete z naslednjо nastavitvijo. Če ne želite spremeniti drugih nastavitvev, držite pritisnjen gumb Start/Stop, da pridete skozi celoten meni z nastavitvami.

Pritisk na gumb	Možnosti	Nastavitve	Opis
	<p>2: 0 (izklop)</p> <p>2: 1 (nizko)</p> <p>2: 2</p> <p>2: 3</p> <p>2: 4 (visoko)</p>	Glasnost brenčala	Pomivalni stroj uporablja brenčalo, ki opozori, da je program končan ali da je prišlo do napake.
	Pritisnite Start/Stop, da shranite nastavljeno vrednost in nadaljujete z naslednjo nastavitvijo.		
	<p>3: 0 (izklop)</p> <p>3: 1 (nizko)</p> <p>3: 2</p> <p>3: 3</p> <p>3: 4 (visoko)</p>	Glasnost pri upravljanju	Ta zvok se uporablja za potrditev vsakega pritiska na gumb.
	Pritisnite Start/Stop, da shranite nastavljeno vrednost in nadaljujete z naslednjo nastavitvijo.		
	<p>5:- 1 (nizko)</p> <p>5: 0</p> <p>5: 1</p> <p>5: 2</p> <p>5: 3 (visoko)</p>	Kontrast prikazovalnika LCD	Nastavlja kontrast prikazovalnika na plošči.
	Pritisnite Start/Stop, da shranite nastavljeno vrednost in nadaljujete z naslednjo nastavitvijo.		
	<p>6: 0 (izklop)</p> <p>6: 1 (nizek odmerek)</p> <p>6: 2</p> <p>6: 3</p> <p>6: 4</p> <p>6: 5</p> <p>6: 6 (visok odmerek)</p>	Sredstvo za izpiranje	Nastavitev odmerka sredstva za izpiranje.
	Pritisnite Start/Stop, da shranite nastavljeno vrednost in nadaljujete z naslednjo nastavitvijo.		

Pritisk na gumb	Možnosti	Nastavitve	Opis
	<p>☐ (izklop)</p> <p>☑ (vklop)</p>	<p>TAB (čistilo 3-v-1/vse-v-enem)</p>	<p>To nastavitve lahko aktivirate, kadar uporabljate detergent 3-v-1/vse-v-enem. Pomivalni programi se samodejno prilagodijo, da vsakokrat omogočijo najboljše možne rezultate pranja in sušenja. Če to možnost deaktivirate, se bo pomivalni stroj vrnil v normalno delovanje za vse programe. Če je aktivirana ta nastavev, sredstva za izpiranje ni treba dodati, saj ta možnost onemogoči doziranje sredstva za izpiranje. Prav tako zmanjša količino soli, ki je dodana mehčalniku vode. V prostor za sol morate dati sol.</p> <div style="border: 1px solid black; padding: 5px; margin-top: 10px;"> <p>OPOMBA!</p> <p>Da bi dosegli dobre rezultate pomivanja posode, je potrebno preveriti, katera vrsta čistila ali izdelka vse-v-enem najboljše ustreza vašim potrebam! Skrbno preberite embalažo detergenta za informacije o pravilni uporabi. Vedno sledite navodilom za uporabo ali informacijam na embalaži čistila!</p> </div>
<p>START STOP</p> 	<p>Pritisnite Start/Stop, da shranite nastavljeno vrednost in nadaljujete z naslednjo nastavitvijo.</p>		

Pritisk na gumb	Možnosti	Nastavitve	Opis																																											
	<table border="1"> <tr><td>⊖: 0 (mehka voda)</td></tr> <tr><td>⊖: 1</td></tr> <tr><td>⊖: 2</td></tr> <tr><td>⊖: 3</td></tr> <tr><td>⊖: 4</td></tr> <tr><td>⊖: 5</td></tr> <tr><td>⊖: 6</td></tr> <tr><td>⊖: 7</td></tr> <tr><td>⊖: 8</td></tr> <tr><td>⊖: 9 (trda voda)</td></tr> </table>	⊖: 0 (mehka voda)	⊖: 1	⊖: 2	⊖: 3	⊖: 4	⊖: 5	⊖: 6	⊖: 7	⊖: 8	⊖: 9 (trda voda)	Trdota vode	<p>Nastavljanje mehčalnika vode Odčitajte ustreznost nastavitvev v tabeli trdote vode spodaj.</p> <table border="1"> <thead> <tr> <th>°dH</th> <th>°fH</th> <th>⊖</th> </tr> </thead> <tbody> <tr><td>0-5</td><td>0-9</td><td>⊖ 0</td></tr> <tr><td>6-8</td><td>10-14</td><td>⊖ 1</td></tr> <tr><td>9-11</td><td>15-20</td><td>⊖ 2</td></tr> <tr><td>12-14</td><td>21-25</td><td>⊖ 3</td></tr> <tr><td>15-19</td><td>26-34</td><td>⊖ 4</td></tr> <tr><td>20-24</td><td>35-43</td><td>⊖ 5</td></tr> <tr><td>25-29</td><td>44-52</td><td>⊖ 6</td></tr> <tr><td>30-39</td><td>53-70</td><td>⊖ 7</td></tr> <tr><td>40-49</td><td>71-88</td><td>⊖ 8</td></tr> <tr><td>50+</td><td>89+</td><td>⊖ 9</td></tr> </tbody> </table>	°dH	°fH	⊖	0-5	0-9	⊖ 0	6-8	10-14	⊖ 1	9-11	15-20	⊖ 2	12-14	21-25	⊖ 3	15-19	26-34	⊖ 4	20-24	35-43	⊖ 5	25-29	44-52	⊖ 6	30-39	53-70	⊖ 7	40-49	71-88	⊖ 8	50+	89+	⊖ 9
⊖: 0 (mehka voda)																																														
⊖: 1																																														
⊖: 2																																														
⊖: 3																																														
⊖: 4																																														
⊖: 5																																														
⊖: 6																																														
⊖: 7																																														
⊖: 8																																														
⊖: 9 (trda voda)																																														
°dH	°fH	⊖																																												
0-5	0-9	⊖ 0																																												
6-8	10-14	⊖ 1																																												
9-11	15-20	⊖ 2																																												
12-14	21-25	⊖ 3																																												
15-19	26-34	⊖ 4																																												
20-24	35-43	⊖ 5																																												
25-29	44-52	⊖ 6																																												
30-39	53-70	⊖ 7																																												
40-49	71-88	⊖ 8																																												
50+	89+	⊖ 9																																												
START STOP 	Pritisnite Start/Stop za izhod iz menija z nastavitvami.																																													

NEGA IN ČIŠČENJE

GROBI FILTER

Grobi filter ujame večje delce hrane, ki ne morejo priti mimo odvodne črpalke. Grobi filter po potrebi izpraznite.

- 1 Grobi filter dvignite za ročaj.
- 2 Izpraznite grobi filter. Ne pozabite ga znova vstaviti!

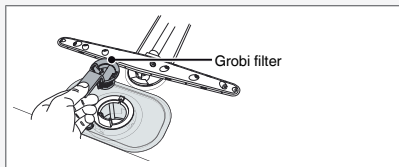

FINI FILTER

Odpadki, ki se zberejo na finem filtru, se samodejno sperejo med vsakim pomivanjem. Vseeno pa priporočamo, da fini filter in njegov del cevi očistite nekajkrat na leto.

- 1 Ročaj enkrat zavrtite v levo.

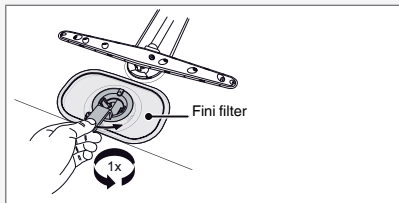

- 2 Del cevi dvignite naravnost navzgor za ročaj. Grobi filter sprostite, da lahko očistite del cevi.
- 3 Odstranite in očistite fini filter.
- 4 Znova ga vstavite v obratnem vrstnem redu. Preverite, ali se robovi pravilno zatesnijo, ko znova namestite fini filter.

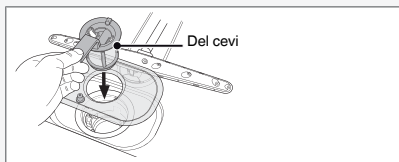

- 5 Filter zataknite na njegovo mesto, tako da ročaj zavrtite v desno do konca. Ročaj mora gledati naravnost iz pomivalnega stroja.

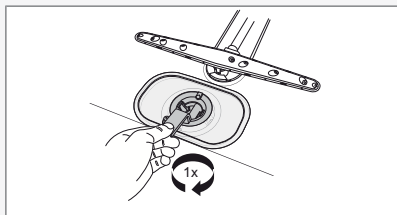

OPOMBA!

Pomivalnega stroja ne smete uporabljati brez nameščenih filtrov!

Če napačno namestite grobi filter, lahko to vpliva na rezultate pranja.

ODVODNA ČRPALKA

Do črpalke lahko dostopate iz notranjosti pomivalnega stroja.

- 1 Odklopite pomivalni stroj, tako da izvlečete vtič iz električne vtičnice!
- 2 Odstranite grobi filter in del cevi.
- 3 Odstranite majhen rumeni nameščen kos na levi strani spodnjega odtoka (glejte sliko spodaj).

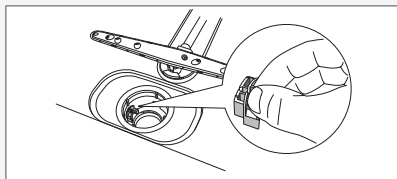

- 4 Če vstavite prst v luknjo, lahko zavrtite lamelo črpalke, da sprostite morebitne ovire.

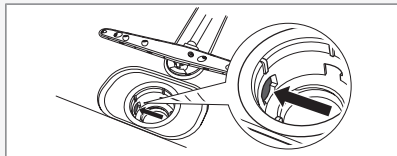

- 5 Znova namestite nameščen kos in filtre.
- 6 Znova priključite stroj.

Če se pomivalni stroj še vedno ne zažene in zaslišite ropotanje, se je vključila zaščita pred prelivanjem.

- Izklopite vodo.

- Odstranite vtič iz električne vtičnice.
- Pokličite servisno službo.

OPOMBA!

Ne pozabite znova namestiti nameščenega kosa.

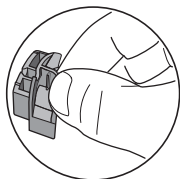

BRIZGALNE ROČICE

Odprtine in ležaji se lahko včasih zamašijo. Z žebličkom ali podobnim odstranite ostanke. Brizgalne ročice imajo odprtine tudi spodaj.

Za lažje čiščenje lahko odstranite brizgalne ročice. Nato jih ne pozabite trdno priviti na svoje mesto.

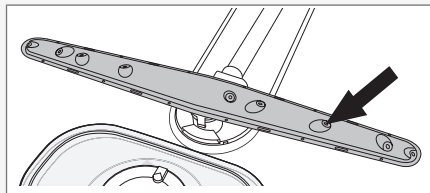

Spodnja brizgalna ročica

- Spodnjo brizgalno ročico potegnite naravnost navzgor, da jo sprostite.

Zgornja brizgalna ročica

- Zgornjo košaro je potrebno odstraniti, preden lahko sprostite zgornjo brizgalno ročico. Izvlecite zgornjo košaro in obrnite zaponko košare na vsakem vodilu navzven (glejte sliko). Košaro lahko zdaj odstranite.

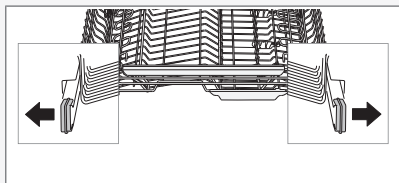

- Zgornjo brizgalno ročico potegnite naravnost navzgor, da jo sprostite.

Vrhna brizgalna ročica

- Zgornjo košaro morate odstraniti, preden lahko sprostite vrhno brizgalno ročico. Glejte razdelek Zgornja brizgalna ročica.
- Izvlecite zgornji pladenj za pribor. Vrhno brizgalno ročico pritisnite navzgor in matico brizgalne ročice odvijte v nasprotni smeri urinega kazalca, da odstranite brizgalno ročico.

VRATA

Za čiščenje roba okoli vrat uporabite le rahlo vlažno krpo (po potrebi z malo čistila).

⚠ OPOZORILO!

Okoli ključavnice vrat ne uporabljajte pršilke ali podobnih stvari. To zagotovi, da voda ne prodre v zaponko vrat in tako ne pride v stik z električnimi deli.

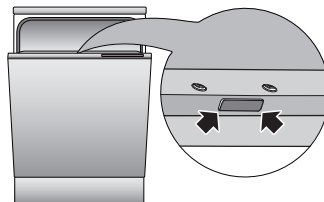

OBLOGE IZ VODNEGA KAMNA

Kad pomivalnega stroja je izdelana iz nerjavečega jekla in se čisti z običajno uporabo. Vendar pa se lahko, če imate trdo vodo, v pomivalnem stroju pojavijo obloge zaradi vodnega kamna. Če se to zgodi, zaženite program Normalni z visoko temperaturo in dvema žlicama citronske kisline v prostoru za čistilo (brez posode v stroju).

SPREDNJA PLOŠČA

Gumbe na dotik vzdržujte čiste in nezamaščene. Do čistega jih obrišite s suho ali navlaženo krpo. Nikoli ne uporabljajte čistil – to lahko opraska površino. Pred čiščenjem gumbov na dotik izključite pomivalni stroj z gumbom načina vklopa/varčevanja za izklop, da se izognete nehotenemu vklopu katerega izmed gumbov.

ISKANJE NAPAK

Prikazovalnik	Vrsta napake	Dejanje
F: 10	Prekomerno polnjenje ¹⁾	Pokličite servisno službo.
F: 11	Napaka odtoka vode ¹⁾	Glejte »Voda ostane v pomivalnem stroju« v spodnji tabeli.
F: 12	Napaka dovoda vode ¹⁾	Preverite, ali je pipa za vodo odprta.
F:40	Puščanje dovodnega ventila ¹⁾	Zaprte pipo za vodo in pokličite servisno službo.

¹⁾ Izklopite stroj z gumbom za način vklopa/varčevanja za izklop in ga znova vklopite, da s prikazovalnika počistite obvestilo o napaki.

Težava	Možni vzroki	Dejanje
Posoda ni čista.	Brizgalne ročice se ne vrtijo.	Odstranite ročice in jih očistite. Preverite, da posoda ne ovira vrtenja brizgalnih ročic.
	Staro čistilo. Čistilo ima omejen rok uporabnosti.	Izogibajte se velikim embalažam.
	Napačen odmerek čistila.	Čistilo odmerite glede na trdoto vode. Veliko preveč ali premalo čistila poslabša rezultate pomivanja.
	Premalo intenziven program pomivanja.	Izberite višjo temperaturo ali intenzivnejši program.
	Posoda je napačno vstavljena.	Porcelana ne pokrivajte z velikimi posodami in podobnim. Izogibajte se postavljanju zelo visokih kozarcev v vogale košar.
	Kozarci in skodelice se med programom prevrnejo.	Posodo postavite stabilno.
	Filter ni pravilno nameščen.	Filter trdno privijte na svoje mesto. Glejte poglavje Nega in čiščenje.

Težava	Možni vzroki	Dejanje
Lise ali obloge na posodah.	Iz mehčalnika vode pušča sol.	Preverite, ali je pokrov prostora za sol pravilno zategnjen. Sicer pokličite servisno službo.
	Nepravilna nastavitvev mehčalnika vode.	Glejte poglavje Nastavitve.
	Nepravilna nastavitvev odmerka sredstva za izpiranje.	Glejte poglavje Nastavitve in Pred prvim pomivanjem.
	Prostor za sol je prazen.	Dodajte sol. Glejte poglavje Pred prvim pomivanjem.
	Uporablja se detergent 3-v-1/vse-v-enem in aktivirana je nastavitvev TAB (detergent 3-v-1/vse-v-enem).	Deaktivirajte nastavitvev TAB (detergent 3-v-1/vse-v-enem) ter dodajte sol in sredstvo za izpiranje.
	Previsoka temperatura in/ali preveč detergenta lahko povzročita jedkanje kristala. Tega žal ne morete popraviti, ampak samo preprečiti.	Kristal pomivajte z nizko temperaturo in malo čistila. Obrnite se na proizvajalca čistila.
Posoda ima lepljivo belo/modro prevleko.	Nastavitvev odmerka sredstva za izpiranje je previsoka.	Zmanjšajte količino. Glejte poglavje Nastavitve in Pred prvim pomivanjem. Če imate zelo mehko vodo, lahko sredstvo za izpiranje razredčite z vodo v razmerju 50 : 50.
Pike na nerjavečem jeklu ali srebru.	Nekatere vrste hrane, kot so gorčica, majoneza, limona, kis, sol in prelive, lahko na nerjavnem jeklu pustijo madeže, če jih pustite predolgo.	Če pomivalnega stroja ne boste takoj zagnali, takšna živila splaknite. Uporabite lahko program Izpiranje.
	Vsi predmeti iz nerjavečega jekla lahko povzročijo pike na srebru, če pridejo v stik z njim med pomivanjem posode. Aluminij lahko prav tako povzroči pike na posodah.	Srebrni predmeti in predmeti iz nerjavečega jekla se med pomivanjem ne smejo dotikati.
Po pomivanju ostanejo pike.	Šminko in čaj je težko odstraniti.	Uporabite čistilo z belilom.
Rožljanje med pomivanjem posode.	Posoda ni pravilno postavljena ali pa se brizgalne ročice ne vrtijo.	Preverite, ali je posoda postavljena stabilno. Zavrtite brizgalne ročice, da preverite ali se neovirano vrtijo.

Težava	Možni vzroki	Dejanje
Pomivalni stroj se ne zažene.	Gumb za začetek Start/Stop ste pritisnili za prekratek čas.	Pridržite Start/Stop, dokler se na prikazovalniku ne prikaže  (simbol za odprta vrata). To označuje, da je pomivalni program pripravljen za začetek.
	Vrata niso pravilno zaprta.	Preverite.
	Varovalka je pregorela/odklopnik se je sprožil.	Preverite.
	Vtič ni priključen v električno vtičnico.	Preverite.
	Pipa za vodo je zaprta.	Preverite.
	Prelivanje/puščanje.	Preverite.
	Iz pomivalnega stroja se sliši brnenje (odvodna črpalka), ki ne preneha, če stroj izklopite z gumbom za način vklopa/varčevanja.	Zaprte pipo za vodo. Izvlecite vtič in pokličite servisno službo.
	Preverite, ali je bila izbrana možnost Zakasnitev vklopa.	Pritisnite in držite Start/Stop tri sekunde, če želite preklicati možnost Zakasnitev vklopa.
Voda ostane v pomivalnem stroju.	Zamašena odtočna cev.	Popustite pritrditev cevi odtoka na sifonu pomivalnega korita. Preverite, da ni prisotna umazanija. Ali je stožčasti del cevi odrezan na notranji premer najmanj 14 mm?
	Prepognjena cev odtoka.	Preverite, ali je cev brez prepogibov in ostrih upogibov.
	Filtri so zamašeni.	Očistite grobe in fine filtre.
	Umazanija v odvodni črpalki.	Očistite odvodno črpalko. Glejte poglavje Nega in čiščenje.
Neprijeten vonj v pomivalnem stroju.	Umazanija okoli tesnil in v vogalih.	Očistite jo s ščetko za pomivanje posode in čistilom, ki se ne peni.
	Dolgo časa ste uporabljali programe z nizko temperaturo.	Približno enkrat na mesec zaženite programe z višjo temperaturo.

Težava	Možni vzroki	Dejanje
Posoda ni dovolj suha.	Moč sušenja je prenizka.	Vklopite možnost Dolgo sušenje.
	Pomivalni stroj ni napolnjen do konca.	Do konca napolnite pomivalni stroj.
	Sredstvo za izpiranje morate doliti ali pa je odmerek prenizek.	Dolijte sredstvo za izpiranje ali povečajte odmerek. Glejte poglavje Nastavitve in Pred prvim pomivanjem.
	Uporablja se detergent 3-v-1/vse-v-enem in aktivirana je nastavitev TAB (detergent 3-v-1/vse-v-enem).	Deaktivirajte nastavitev TAB (detergent 3-v-1/vse-v-enem) ter dodajte sol in sredstvo za izpiranje.
		Ko je program končan, malo odprite vrata.
Vrat ni mogoče zapreti.	Košare niso pravilno nameščene.	Preverite, ali so košare pravilno postavljene vodoravno.
		Preverite, ali posoda ne preprečuje pravilnega drsenja košar na svoje mesto.
Gumbi na dotik se ne odzivajo na pritisk.	Gumbe na dotik ste pritisnili prekmalu po odpiranju vrat.	Počakajte trenutek in poskusite znova.
	Umazanija na gumbih na dotik.	Očistite jih s suho ali malo vlažno krpo.
	 Če se na prikazovalniku prikaže ta simbol, vrata niso dovolj odprta.	Odprite vrata, dokler se prikazovalnik ne vključi. Lahko pa zaprete vrata in počakate 30 sekund. Nato vrata znova odprite.
	Zaščita za otroke (zaklepanje gumba) je vključena.	Glejte poglavje Nastavitve.

PODATKI O ZMOGLJIVOSTI

ENERGIJSKO OZNAČEVANJE

Evropski preizkusni standard: EN 60436

Število standardnih programov: 14

Pomivalni programi: Eco, Visoka temperatura

Priključitev: Hladna voda 15 °C

Odmerki med preizkušanjem

Čistilo: Skladno z EN 60436

Predpomivanje: 7,5 gram

Glavno pomivanje: 27,5 gram

Sredstvo za izpiranje: Skladno z EN 60436

Odmerek sredstva za izpiranje: 5

Polnjenje pomivalnega stroja

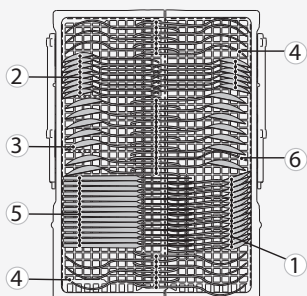

- 1 Čajne žličke
- 2 Žličke za sladico
- 3 Žlice za juho
- 4 Vilice
- 5 Noži
- 6 Jedilni pribor – vilice
- 7 Jedilni pribor – zajemalka za omako
- 8 Jedilni pribor – žlice

Zgornji pladenj za pribor mora biti v najvišjem položaju. Glejte razdelek Zgornji pladenj za pribor v poglavju Polnjenje pomivalnega stroja. Najprej vstavite žličke, da bodo pod noži.

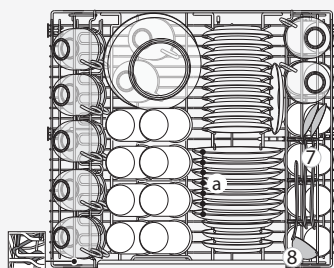

- a jajce b mletje me- c špinača
so

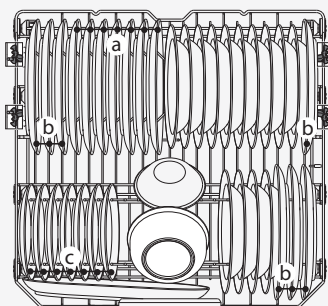

MERJENJE RAVNI HRUPA

Način preizkušanja za IEC 60704-2-3

meritev hrupa:

Zunanji ovoj (notranje dimenzije)¹⁾ w: 604 mm, h: 822 mm, d:570 mm

Vratna plošča¹⁾ w: 600 mm, h: 732 mm (Namestitev v skladu z navodili za vgradnjo.)

Podstavek¹⁾ širina: notranje dimenzije zunanjega ovoja, višina: 75 mm (poravnano z vratno ploščo)

Drugo V skladu z IEC 60704-2-3. Za nameščanje dodatkov glejte navodila za vgradnjo.

¹⁾ Iverna plošča 19 mm (gostota 600–750 kg/m³)

Polnjenje pomivalnega stroja

Glejte razdelek Energijsko označevanje.

TEHNIČNE INFORMACIJE

INFORMACIJE O ENERGIJSKEM OZNAČEVANJU

Informativni list, skladen z Uredbo komisije (EU) št. 1059/2010

Gorenje+

Oznaka modela:	GDV674X
Število standardnih pogrinjkov:	14 ¹⁾
Razred energetske učinkovitosti:	A+++
Letna poraba energije(AE _C):	236 kWh na leto ²⁾
Poraba energije s standardnim pomivalnim ciklom(E _t):	0,83 kWh
Poraba el. energije	
Izklop (P _o):	0,49 W
Stanje pripravljenosti (P _i):	0,49 W
Letna poraba vode (AW _C):	2646 litrov na leto ³⁾
Razred učinkovitosti sušenja:	A ⁴⁾
Standardni program:	Eco, Visoka temperatura ⁵⁾
Trajanje programa standardnega pomivalnega cikla:	225 minut
Trajanje stanja pripravljenosti (T _i):	Neskončno
Izpusti hrupa:	42 dB(A) re 1 pW
Konstrukcija:	Vgrajen izdelek

1) Skladno s standardom EN 50242.

2) Na osnovi 280 standardnih pomivalnih ciklov s priključkom na hladno vodo in porabo v načinu varčevanja z energijo. Dejanska poraba energije je odvisna od uporabe stroja.

3) Na osnovi 280 standardnih pomivalnih ciklov. Dejanska poraba vode je odvisna od uporabe stroja.

4) Na lestvici od G (najmanj učinkovito) do A (najučinkoviteje).

5) Pomivalni program je standardni pomivalni program, uporabljen pri izračunu podatkov za energetska označevanje. Namenjen je za pomivanje običajno umazane posode in je glede kombinacije porabe energije ter vode najučinkovitejši program.

TEHNIČNI PODATKI

Višina:	817-872 mm
Širina:	596 mm
Globina:	559 mm
Teža:	52 kg ¹⁾
Tlak vode:	0,03–1,0 MPa 0,3–10 kp/cm ² 3–100 N/cm ²

Električni priključek: Glejte tipsko ploščico.

Nazivna moč: Glejte tipsko ploščico.

1) Teža se lahko razlikuje zaradi različnih tehničnih podatkov.

VGRADNJA

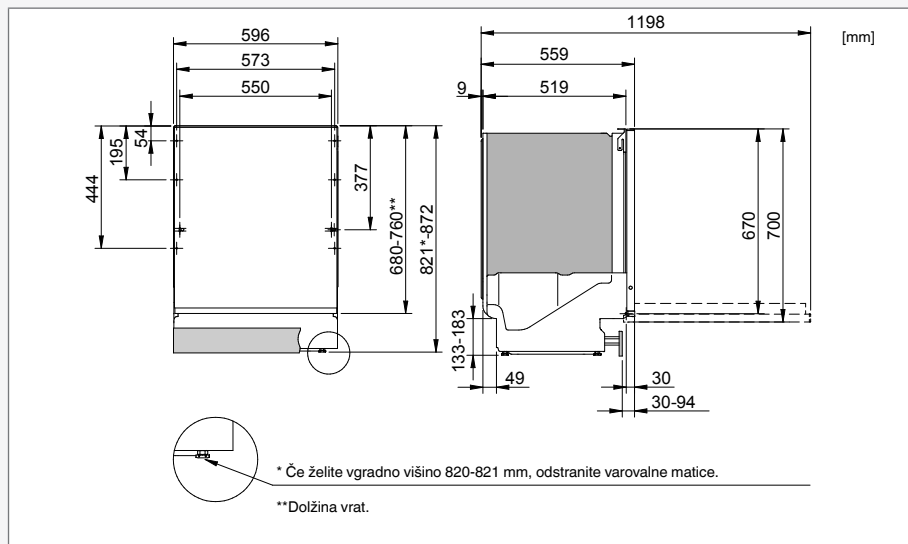

Pomembno je, da preberete in sledite navodilom ter priporočilom v nadaljevanju. Vgradnjo in priključitev opravite skladno z ločenimi navodili za vgradnjo.

VARNOSTNA NAVODILA

- Povezave z električno energijo, vodo in kanalizacijo morajo izvesti usposobljeni strokovnjaki.
- Vedno upoštevajte veljavne predpise za vodo, kanalizacijo in elektriko.
- Med namestitvijo bodite pazljivi! Nosite zaščitne rokavice! Vedno naj bosta prisotni dve osebi!
- Na tla pod pomivalni stroj postavite vodotesen zaščitni pladenj, da preprečite škodo zaradi morebitnega puščanja vode.
- Pred privijanjem na njegovo mesto pomivalni stroj preizkusite z zagonom programa Izpiranje. Preverite, ali se pomivalni stroj napolni z vodo in ali voda odteka. Preverite tudi, da nobena izmed povezav ne pušča.

⚠ OPOZORILO!

Odprtina za prezračevanje v spodnjem delu vrat ne sme biti zamašena s preprogo ali podobnim.

⚠ OPOZORILO!

Pri vgradnji pomivalnega stroja zaprite dovod vode.

⚠ OPOZORILO!

Med delom mora biti vtič odklopljen ali pa mora biti odklopljen dovod napetosti v vtičnico!

PRIPRAVA

- Dimenzije odprtine in povezav najdete v ločenih navodilih za vgradnjo. Pred začetkom vgradnje se prepričajte, da so vse dimenzije pravilne. Višino vratne plošče je mogoče nastaviti, da se bo ujemala z drugo opremo.
- Poskrbite, da bo površina, na katero boste namestili pomivalni stroj, trdna. Prilagodite nastavljljive noge, da bo pomivalni stroj vodoraven. Zategnite protimatice.

PRIKLJUČITEV ODTOKA

Za potrebne informacije glejte ločena navodila za vgradnjo.

Cev odtoka lahko podaljšate do največ 3 m (skupna dolžina cevi odtoka ne sme preseči 4,5 m). Priključni nastavek mora imeti notranji premer

najmanj 14 mm. V vsakem primeru pa priporočamo, da cev odtoka zamenjate z novo brez spojev.

Noben del cevi odtoka ne sme biti višji kot 950 mm od dna pomivalnega stroja. Cev ne sme biti napeljana neposredno do talnega odtoka ali podobnega. V takih primerih lahko cev deluje kot sifon in izprazni pomivalni stroj.

Cev se mora vedno končati najmanj 350 mm nad dnom stroja.

Poskrbite, da cev odtoka ni prepognjena.

OPOMBA!

Cev mora biti pritrjena na isti višini kot spodnja stran pomivalnega korita.

PRIKLJUČITEV NA DOVOD VODE

Uporabljajte samo dovodno cev, ki je priložena pomivalnemu stroju. Ne uporabljajte rabljenih cevi ali drugih cevi, ki so vam ravno pri roki.

Dovodna cev mora biti opremljena z zapiralno pipo. Zapiralna pipa mora biti lahko dostopna, da lahko vodo zaprete, če je potrebno premakniti pomivalni stroj.

Ko končate vgradnjo, odprite pipo, da se lahko tlak počasi umiri, nato pa preverite, ali vsi priključki tesnijo.

Stroj priključite na hladno vodo:

Če za ogrevanje svojega doma uporabljate kurilno olje ali električno energijo.

Stroj priključite na toplo vodo (največ 70 °C)

...

Če za ogrevanje svojega doma uporabljate daljinsko ogrevanje, sončno energijo ali geotermalno energijo. Če uporabite dovod tople vode, se skrajšajo časi programov in zmanjša poraba električne energije pomivalnega stroja.

ELEKTRIČNI PRIKLJUČEK

Informacije o električnem priključku lahko najdete na plošči s serijsko številko. Ta se mora ujemati z dovodom električne energije.

Pomivalni stroji z vtičem morajo biti priključeni na ozemljeno vtičnico.

Električna vtičnica mora biti nameščena zunaj območja vgradnje, da bo zlahka dosegljiva tudi po vgradnji pomivalnega stroja. Ne uporabljajte podaljška!

OPOMBA!









Popravila in vzdrževanje, ki se nanašajo na varnost ali zmogljivost, morajo izvesti usposobljeni strokovnjaki.

SERVIS

Preden se obrnete na servisni oddelek, preberite poglavje Iskanje napak. Zapišite si podrobnosti s tipske ploščice, ki se nahaja na desni strani v pomivalnem stroju. Zapišite si številko artikla (1) in serijsko številko (2).



TABELA PROGRAMOV

Program	Možnosti	Predpranja	Glavno pranje (°C)	Število izpiranj	Temperatura končnega izpiranja (°C)	Vrednosti porabe ¹⁾				
						Hladna voda ²⁾		Topla voda ³⁾		Poraba vode (liter)
						Čas pomivanja (pribl. h:min)	Energija (približno kWh)	Čas pomivanja (pribl. h:min)	Energija (približno kWh)	
Auto Auto		I-3	40-65 °C	2-4	65 °C	2:10-2:50	1,1- 1,6	2:00-2:40	0,7- 1,0	13-25
 Časovni		0-2	max. 65 °C	2-3	max. 65 °C	0:15-2:30	0,5-1,6	0:15-2:30	0,4-1,2	11-19
 Intenzivni		2	60 °C	2	60 °C	3:15	1,5	3:00	1,0	19
 Normalni		2	60 °C	3	65 °C	2:50	1,5	2:25	0,8	18
 Vsakodnevni		I	60 °C	2	65 °C	2:25	1,3	2:10	0,7	13
 Hitri			30 °C	2	30 °C	0:20	0,2	0:20	0,1	10
Hyg Higienično			70 °C	2	70 °C	1:20	1,5	0:50	0,9	10
 Občutljivi		I	40 °C	2	50 °C	1:50	0,9	1:35	0,5	14
Eco Eco ⁴⁾	°C	I	54 °C	2	42 °C	3:45	0,83	3:30	0,6	9,45
 Pranje zgornje polovice		I	55 °C	2	60 °C	2:25	1,2	2:05	0,6	14
 Pranje spodnje polovice		I	55 °C	2	60 °C	2:25	1,2	2:05	0,6	14
 Izpiranje				I	--- °C	0:06	0,01	0:06	0,01	3

1) Vrednosti porabe so odvisne od temperature dovoda vode, temperature okolja, velikosti polnitve, izbranih možnosti itd.

2) Povezava z mrzlo vodo, približno 15 °C.

3) Povezava s toplo vodo, približno 60 °C.

4) Pomivalni program je standardni pomivalni program, uporabljen pri izračunu podatkov za energetsko označevanje. Namenjen je za pomivanje običajno umazane posode in je glede kombinacije porabe energije ter vode najučinkovitejši program.

HITRI VODNIK

1.

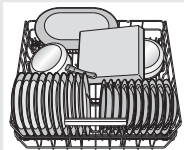

POLNENJE KOŠAR

(Glejte stran 6.)

Posode ne spirajte pod tekočo vodo, preden jih vstavite v pomivalni stroj. Pred vstavljanjem v pomivalni stroj preprosto s strganjem odstranite večje kose hrane.

2.

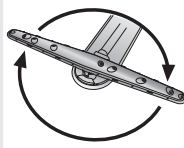

PREVERITE, ALI SE BRIZGALNE ROČICE PROSTO VRTIJO

Preverite, ali je pipa za vodo odprta.

3.

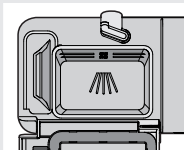

DODAJTE ČISTILO

Prostor za detergent ima majhen prostor za predpranje in prostor za glavno pranje. (Glejte stran 9.)

4.

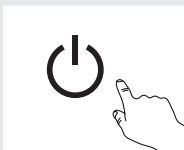

PRITISNITE IN DRŽITE GUMB ZA NAČIN VKLOPA/VARČEVANJA, DOKLER SE PRIKAZOVALNIK NE VKLJUČI.

5.



PREVERITE/DODAJTE SREDSTVO ZA IZPIRAJE IN SOL.

Dodajte sol in sredstvo za izpiranje za dobre rezultate pranja in sušenja. (Glejte stran 4.)

 Kazalnik za dodajanje soli.

 Kazalnik za dodajanje sredstva za izpiranje.

6.

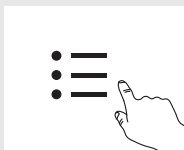

IZBERITE PROGRAM IN VSE MOŽNOSTI

(Glejte stran 9.)

 Vsakodnevni je učinkovit vsakodnevni program za tiste, ki nimajo veliko časa.

 Normalni je izredno učinkovit program za vsakodnevno uporabo z maksimalnim učinkom splakovanja. Zagotavlja izjemne rezultate čiščenja in sušenja.

7.



PRITISNITE IN DRŽITE START/STOP TER ZAPRITE VRATA.

gorenje⁺

