

SV

# DETALJERADE INSTRUKTIONER FÖR ANVÄNDNING AV DEN ELEKTRISKA UGNEN

**gorenje**

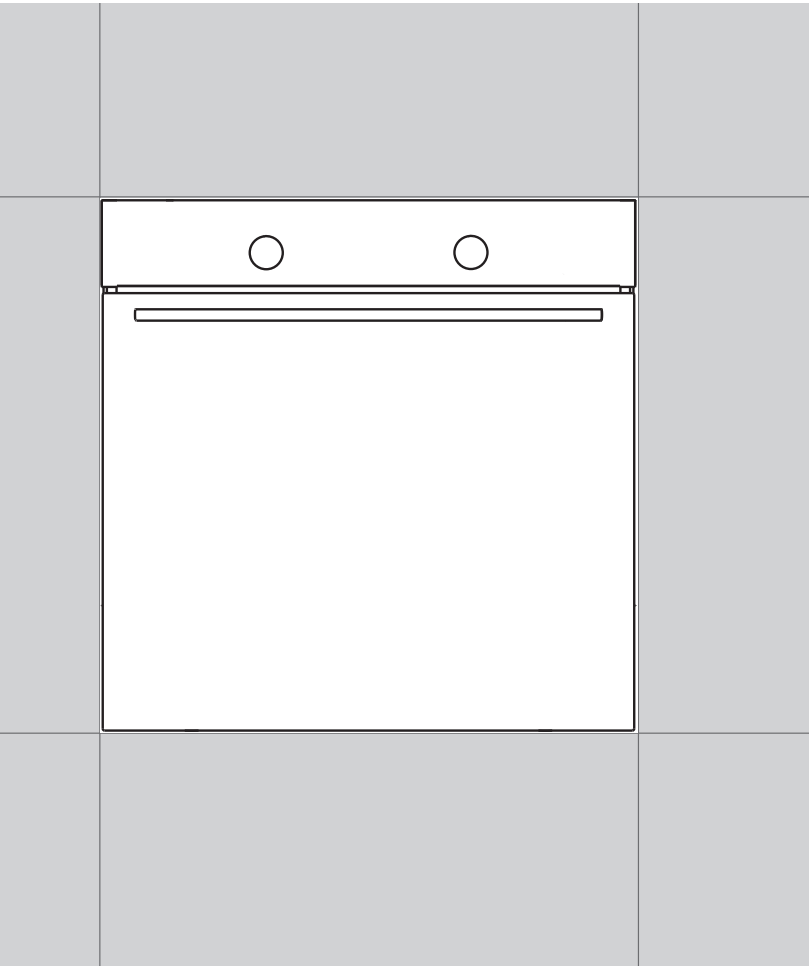

# Tack för att du valde vår apparat.

Denna detaljerade bruksanvisning medföljer för att underlätta användningen av produkten. Med instruktionerna kan du lära dig om din nya apparat så snabbt som möjligt.

Kontrollera att apparaten du har tagit emot är oskadad. Om du upptäcker transportskada, var vänlig kontakta återförsäljaren som du köpte apparaten av eller den lokala butiken som levererade den. Telefonnummer finns på fakturan eller på följesedeln.

Instruktioner för installation och anslutning finns på ett separat blad.

Instruktioner för användning är även tillgängliga på vår webbplats:

[www.gorenje.com](http://www.gorenje.com) / < <http://www.gorenje.com> />



Viktig information



Tips, anmärkning

# INNEHÅLL

---

## 4 VIKTIGA SÄKERHETSINSTRUKTIONER

5 Innan du ansluter ugnen

.....

## 6 DEN ELEKTRISKA UGNEN

10 Kontrollenhet  
12 Tekniska specifikationer

INTRODUKTION

## 13 INNAN DU ANVÄNDER APPARATEN FÖR FÖRSTA GÅNGEN

FÖRBEREDA  
APPARATEN  
FÖR FÖRSTA  
ANVÄNDNINGEN

## 14 STEG I TILLAGNINGSPROCESSEN (1-6)

14 Steg 1: PÅSLAGNING OCH INSTÄLLNINGAR  
15 Steg 2: VÄLJA TILLAGNINGSSYSTEM  
17 Steg 3: VÄLJA INSTÄLLNINGAR  
20 Steg 4: VÄLJA EXTRAFUNKTIONER  
22 Steg 5: STARTA TILLAGNINGSPROCESSEN  
22 Steg 6: STÄNGA AV UGNEN

.....

TILLAGNINGS-  
STEG

## 23 BESKRIVNINGAR AV SYSTEM (TILLAGNINGSLÄGEN) OCH TILLAGNINGSTABELLER

## 41 RENGÖRING & UNDERHÅLL

42 Konventionell ugnrensning  
43 Använda funktionen aqua clean (våtrengöring) för att rengöra ugnen  
44 Borttagning och rengöring av galler och utdragbara teleskopskenor  
45 Installera de katalytiska insatserna  
46 Rengöra taket i ugnsutrymmet  
47 Ta bort och sätta in ugnsluckan  
50 Ta bort och sätta in ugnsluckans glasruta  
51 Byta glödlampan

UNDERHÅLL &  
RENGÖRING

## 52 FELSÖKNINGSTABELL

.....

FELSÖKNING

## 53 KASSERING

# VIKTIGA SÄKERHETSINSTRUKTIONER

---



## LÄS NOGGRANT INSTRUKTIONERNA OCH SPARA DEM FÖR FRAMTIDA REFERENS.

Denna apparat kan användas av barn från 8 år och samt personer med nedsatt fysisk, sensorisk eller mental förmåga, eller med bristfällig erfarenhet och kunskap, under förutsättning att de har instruerats om hur man använder apparaten på ett säkert sätt och är införstådda med de risker som är förknippade därmed. Barn ska inte leka med apparaten. Rengöring och användarunderhåll får inte göras av barn utan tillsyn.

**WARNING:** Apparaten och dess tillgängliga delar blir heta under användning. Försiktighet bör vidtas för att undvika att röra värmeelement. Barn under 8 år ska hållas borta om de inte övervakas hela tiden.

**WARNING:** De tillgängliga delarna blir varma vid användning. För att undvika brännskador och skållning bör barn hållas borta.

Under användning blir apparaten varm. Försiktighet bör vidtas för att undvika att röra värmeelement inuti ugnen.

Använd endast den temperatursond som rekommenderas för användning i ugnen.

**WARNING:** Se till att apparaten är avstängd innan lampan byts ut för att undvika risk för elektrisk stöt.

Använd inte hårda slipmedel eller skarpa metallskrapor för att rengöra ugnsluckans glas/glaset med gångjärnskåpan (beroende på vad som är lämpligt), eftersom dessa kan skrapa ytan, vilket kan leda till att glaset splittras.

Använd inte ångrengöringsmedel eller högtrycksrengöringsmedel för att rengöra apparaten eftersom det kan leda till elektrisk stöt.

Anordningar för urkoppling måste inkorporeras i den fasta ledningen i enlighet med ledningsreglerna.

Om sladden är skadad måste den bytas ut av tillverkaren, dess servicerepresentant eller motsvarande behörig person för att undvika fara (endast för apparater som levereras med anslutningssladd).

Apparaten får inte installeras bakom en dekorationsdörr för att undvika överhettning.

**Apparaten är endast avsedd för hushållsbruk.** Använd den inte det för något annat ändamål, till exempel rumsuppvärmning, torkning av husdjur eller andra djur, papper, tyg, växter etc. Det kan leda till skada eller brandfara.

**Apparaten får endast anslutas** till elnätet av en auktoriserad servicetekniker eller expert. Ingrepp i apparaten eller oprofessionell reparation kan medföra risk för allvarlig personskada eller skada på produkten.

Om **nätsladdar** till andra apparater i närheten av denna apparat fastnar i ugnsluckan kan de skadas, vilket i sin tur kan leda till kortslutning. Håll därför strömkabeln på andra apparater på ett säkert avstånd.

Täck inte ugnsväggarna med aluminiumfolie och placera inte bakplåtar eller andra köksredskap på ugnsbotten. Aluminiumfolie förhindrar luftcirkulationen i ugnen,

hindrar tillagningsprocessen och förstör emaljbeläggningen.

Ugnsluckan blir mycket varm under användning. Ett tredje glas är installerat för extra skydd, vilket minskar temperaturen på utsidan (endast hos vissa modeller).

Ugnsluckans gångjärn kan skadas vid för hög belastning. Placera inte tunga kokkärl på öppen ugnslucka och luta dig inte mot öppen ugnslucka när du rengör ugnen. Stå aldrig på den öppna ugnsluckan och låt inte barn sitta på den.

Lyft inte apparaten med hjälp av ugnsluckans handtag.

Användning av apparaten är säker med eller utan brickstyrningar.

Se till att öppningarna aldrig är täckta eller hindras på något annat sätt.

## INNAN DU ANSLUTER UGNEN:



**Läs noggrant bruksanvisningen innan du ansluter apparaten. Reparation eller garantikrav som härrör från felaktig anslutning eller användning av apparaten omfattas inte av garantin.**

# DEN ELEKTRISKA UGNEN

## (BESKRIVNING AV UGNEN OCH UTRUSTNINGEN - BEROENDE PÅ MODELL)

Figuren representerar en av de inbyggda apparatmodellerna. Eftersom apparaterna som dessa instruktioner har utarbetats för kan ha olika utrustning, kan det hända att vissa funktioner eller utrustningar som inte finns i dina apparater beskrivs i bruksanvisningen.

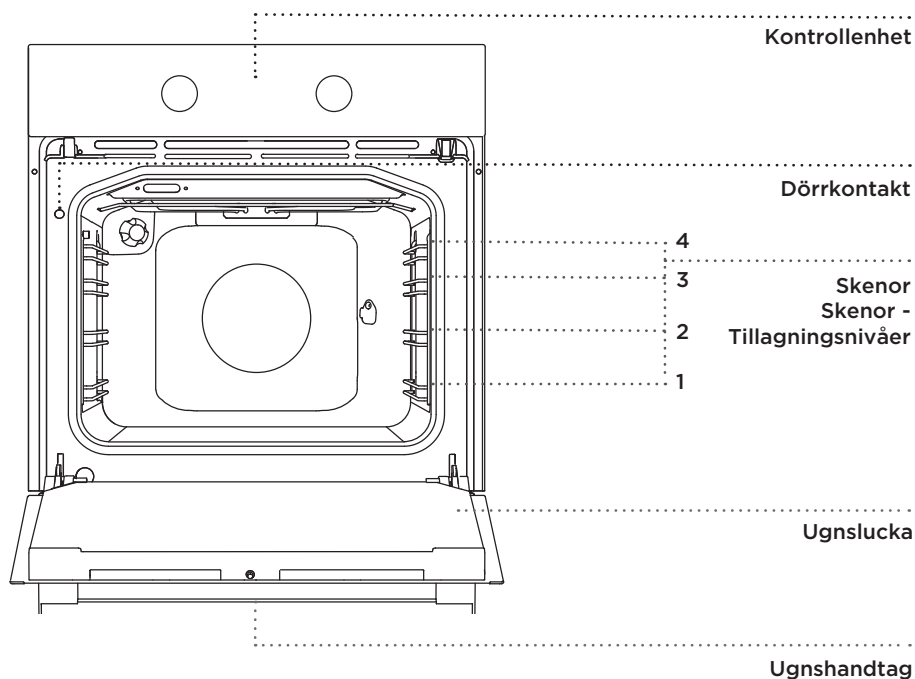

### TRYCK/DRA-HANDTAG

Tryck lätt på handtaget tills det hoppar ut och vrid det.

 Efter varje användning, vrid tillbaka knappen till positionen "OFF" och tryck in det igen. Dra/tryck-handtaget kan endast tryckas tillbaka när brytaren befinner sig i position "OFF".

## TRÅDSKENOR

Trådskenorna möjliggör tillagning av mat på fyra nivåer (observera att nivåerna/skenorna räknas nerifrån och upp). Skenorna 3 och 4 är avsedda för grillning.

## UTDRAGBARA TELESKOPSKENOR

Utdragbara teleskopskenor kan monteras för den 2:a, 3:e och 4:e nivån. De utdragbara skenorna kan dras ut helt eller delvis.

## OMKOPPLARE FÖR UGNSLUCKA

Omkopplaren avaktiverar ugnsuppvärmningen och fläkten om luckan öppnas under tillagningsprocessen. När luckan stängs aktiverar omkopplarna värmarna igen.

## KYLFLÄKT

Apparaten är utrustad med en kylfläkt som kyler höljet och apparatens kontrollpanel.

## UTÖKAD ANVÄNDNING AV KYLFLÄKTEN

När ugnen har stängts av fortsätter fläkten att gå en kort stund för att kyla ugnen.

## UGNSUTRUSTNING OCH TILLBEHÖR (beroende på modell)

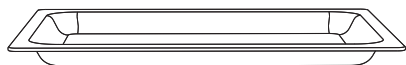

**GLASBAKSKÅL** används för tillagning med alla ugnssystem. Den kan dessutom användas som ett serveringsfat.



**GALLRET** används för grillning eller som stöd för en panna, bakplåt eller baksål med maten.



Det finns en säkerhetsspärr på gallret. Lyft därför gallret något framtill när du drar ut det från ugnen.

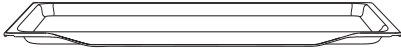

Den **GRUNDA BAKPLÅTEN** används för gräddning av bakverk och kakor.

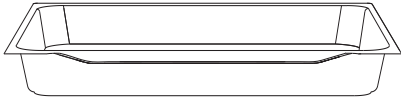

Den **DJUPA BAKPLÅTEN** används för stekning av kött och ugnsbakning av saftiga bakverk. Den kan dessutom användas som en droppbricka.



Placera aldrig den djupa bakplåten på den första skenan under tillagningsprocessen, förutom när du grillar mat eller använder grillspettet och du endast använder den djupa plåten som en droppbricka.



**När baktillbehör blir varma kan de ändra form. Detta påverkar inte deras funktion och de återfår sin ursprungliga form igen när de kallnar.**

Gallret eller plåten ska alltid sättas in i spåret mellan de två trådprof lerna.

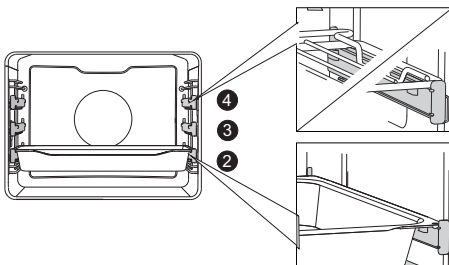
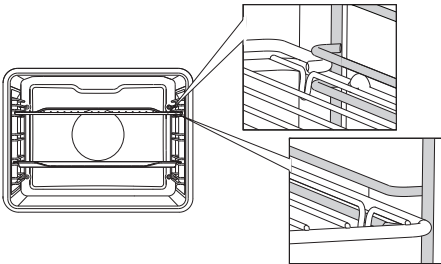

Med utvidgningsbara teleskopskenor, dra först ut skenorna på en nivå och placera gallret eller bakplåten på dem. Tryck sedan in dem med handen så långt det går.



Stäng ugnsluckan när teleskopskenorna är helt indragna i ugnen.



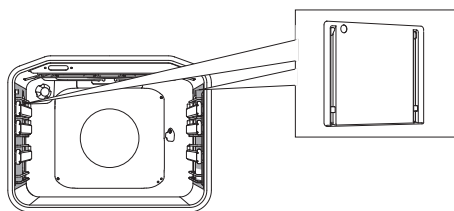

**KATALYTISKA INSATSER** förhindrar att fettstänk fastnar på väggarna i ugnsutrymmet.



Det **ROTERANDE GRILLSPETTET** används för att steka kött. Setet består av ett stöd, grillspett och ett avtagbart handtag.

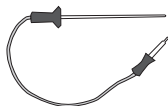

**STEKTERMOMETER** för stekning av större köttstycken.



Apparaten och vissa av de åtkomliga delarna tenderar att bli varma under tillagning. Använd grytvantar.

# KONTROLLENHET

(BEROENDE PÅ MODELL)

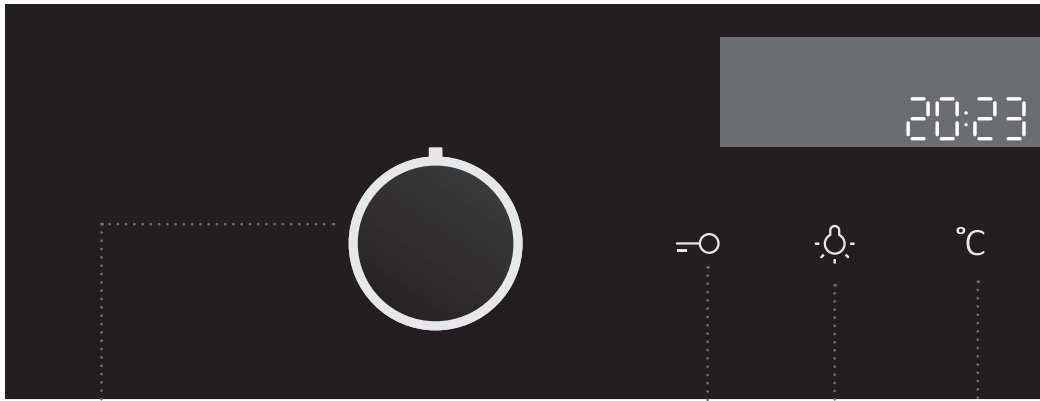

**1** GVÄLJARVRED  
FÖR TILLAG-  
NINGSSYSTEM

**2** BARNLÅS-  
KNAPP

**3** PÅ/AV-  
KNAPP FÖR  
UGNSBELYSNING

**4** TEMPERATUR-  
KNAPP

## OBS!

Symboler för tillagningssystem kan finnas på vredet eller på frontpanelen (beroende på apparatmodell).



## 5 ELEKTRONISK PROGRAMTIDMER

Tillagningstid

Tillagningens slut

Larm

Klocka

## 6 START/STOPP-KNAPP

Använd denna knapp för att starta eller stoppa ett program.

## 7 INSTÄLLNINGSVRED (-/+)

Använd detta vred för att ställa in tid och temperatur.

## 8 DISPLAY FÖR TILLAGNINGSGENOMFÖRNING OCH KLOCKA

### OBS!

Du kan förbättra touchknapparnas respons genom att vidröra dem med en större yta av fingerspetsen. Varje gång som du trycker på en knapp ljuder en kort ljudsignal.

# TEKNISKA SPECIFIKATIONER

(BEROENDE PÅ MODELL)

XXXXXX	220-240V ~	$P_{n_{max}}$ : 3.5 kW	TN XXXXX
TIP: XXXXXX	220V-240V, 50/60Hz		
ART. Nr:			
SER. Nr: XXXXXX			

Märkplåten med grundläggande information om apparaten sitter på kanten av ugnen och kan ses när du öppnar ugnsluckan.

# INNAN DU ANVÄNDER APPARATEN FÖR FÖRSTA GÅNGEN

---

Ta bort alla delar, inklusive all transportutrustning, från apparaten vid leverans. Rengör alla tillbehör och redskap med varmt vatten och vanligt rengöringsmedel. Använd inte slipande rengöringsmedel.

När ugnen värms upp första gången avges den karakteristiska lukten för en ny apparat. Vädra rummet grundligt under den första användningen.

# STEG I TILLAGNINGSPROCESSEN (1-6)

---

## STEG 1: PÅSLAGNING OCH INSTÄLLNINGAR

När du har anslutit apparaten eller efter ett längre strömavbrott blinkar 12:00 på displayen och symbolen  tänds. Ställ in klockslaget.

### STÄLLA IN KLOCKAN

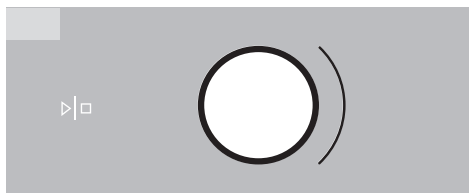

**1** Vrid INSTÄLLNINGSVREDER (-/+ ) och ställ först in minuterna. Markören växlar sedan till timmar. Inställningarna sparas efter tre sekunder.

 Om du vrider vredet längre till höger eller vänster ändras inställningarna snabbare.

.....

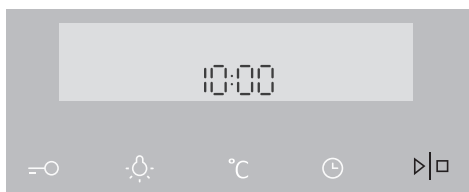

**2** Bekräfta genom att trycka på START/STOPP. Om du inte trycker på något inom de nästa tre sekunderna sparas inställningen automatiskt.

 Ugnen fungerar även om klockan inte är inställd. Timerfunktionerna är dock inte tillgängliga i detta fall (se kapitlet: STÄLLA IN TIMERFUNKTIONERNA).

Efter några minuters inaktivitet växlar apparaten till standby-läge.

### ÄNDRA KLOCKINSTÄLLNINGEN

Klockinställningen kan ändras när ingen timerfunktion är aktiverad.

Tryck på knappen  för att ställa in aktuell tid. Bekräfta genom att trycka på START/STOPP.

## STEG 2: VÄLJA TILLAGNINGSSYSTEM

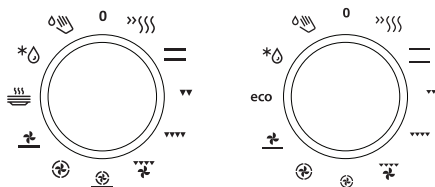





Vrid vredet (vänster och höger) för att välja 0 TILLAGNINGSSYSTEM (se programtabell).

Den valda ikonen visas på displayen.



Inställningarna kan också ändras under drift.

SYSTEM	BESKRIVNING	FÖRESLAGEN TEMPERATUR (°C)
<b>TILLAGNINGSSYSTEM</b>		
»»»»	<b>SNABBFÖRVÄRMNING</b> Använd denna funktion om du vill värma upp ugnen till önskad temperatur så snabbt som möjligt. Denna funktion lämpar sig inte för tillagning av mat. När ugnen värms upp till den önskade temperaturen är uppvärmningsprocessen klar.	160
— —	<b>ÖVRE OCH NEDRE VÄRMARE</b> Värmarna i ugnsutrymmets nedre och övre del utstrålar värme jämnt i ugnen. Bakverk eller kött kan endast ugnsbakas/stekas på en höjdnivå.	200
▼▼	<b>GRILL</b> Endast grillvärmaren, en del av den stora grillsetsen, är aktiverad. Detta system används för att grilla en mindre mängd öppna sandwichar eller ölkorvar, och för att rosta bröd.	240
▼▼▼	<b>STOR GRILL</b> Den övre värmaren och grillvärmaren är aktiverade. Värmen utstrålas direkt av grillvärmaren i ugnstaket. Den övre värmaren är också aktiverad för att förstärka värmeeffekten. Denna kombination används för att grilla en mindre mängd öppna sandwichar, kött eller ölkorvar, och för att rosta bröd.	240
▼▼▼	<b>GRILL MED FLÄKT</b> Grillvärmaren och fläkten är aktiverade. Denna kombination används för att grilla kött och för att steka större köttstycken av fågel på en hyllnivå. Den är också lämplig för gratängrätter och för bryning till en krispig skorpa.	170
⊕	<b>VARMLUFT OCH NEDRE VÄRMARE</b> Den nedre värmaren, runda värmaren och varmluftsfläkten är aktiverade. Detta används för att baka pizza, saftiga bakverk, fruktkakor, jäst deg och pajdeg på flera hyllnivåer samtidigt.	200
⊕	<b>VARMLUFT</b> Den runda värmaren och fläkten är aktiverade. Fläkten på den bakre väggen i ugnsutrymmet säkerställer att varmluften cirkulerar konstant runt steken eller bakverket. Detta läge används för att ugnssteka kött och grädda bakverk på flera hyllnivåer samtidigt.	180

SYSTEM	BESKRIVNING	FÖRESLAGEN TEMPERATUR (°C)
	<b>NEDRE VÄRMARE OCH FLÄKT</b> Detta används för att grädda lågjästa bakverk och för att konservera frukt och grönsaker.	180
	<b>VÄRMNING AV TALLRIKAR</b> Använd denna funktion för att värma upp tallrikar, koppar etc. innan du serverar maten i dem för att hålla maten varm längre.	60
<b>eco</b>	<b>ECO-TILLAGNING <sup>1)</sup></b> I detta läge optimeras energiförbrukningen under tillagningen. Detta läge används för stekning av kött och gräddning av bakverk.	160
	<b>AQUA CLEAN</b> Endast mikrovågorna genererar värmen. Använd denna funktion för att avlägsna fläckar och matrester från ugnen. Programmet tar 30 minuter.	-
	<b>UPPTINING</b> Luften cirkulerar utan någon värmare aktiverad. Endast fläkten är på. Detta läge används för långsam upptining av fryst mat.	-

<sup>1)</sup> Det används för att fastställa energieffektivitetsklassen enligt standarden EN 60350-1. I detta läge visas inte den faktiska temperaturen i ugnen på grund av en särskild algoritm för apparatdrift och användning av restvärme.



# STEG 3: VÄLJA INSTÄLLNINGAR

Varje tillagningssystem har grundläggande inställningar eller standardinställningar som kan justeras.

Justera inställningarna genom att trycka på den tillhörande knappen (innan du trycker på knappen START/STOPP). Vissa inställningar är inte tillgängliga med vissa program; en ljudsignal påminner dig om sådana fall.

## ÄNDRING AV TILLAGNINGSTEMPERATUR

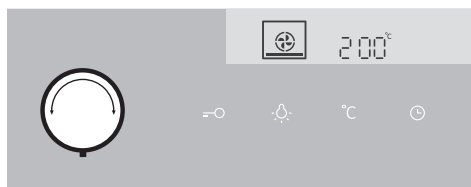

**1** Välj TILLAGNINGSSYSTEM. Den valda ikonen visas på displayen och FÖRINSTÄLLD TEMPERATUR blinkar.

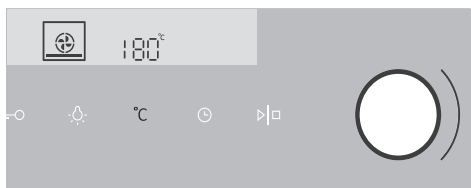

**2** Välj TILLAGNINGSSYSTEM. Den valda ikonen visas på displayen och FÖRINSTÄLLD TEMPERATUR blinkar.



Maximal temperatur är begränsad med vissa system.

När du slår på apparaten med START-knappen blinkar symbolen °C på displayen tills önskat värde har uppnåtts.

# TIMERFUNKTIONER

Vrid först VÄLJARVREDET FÖR TILLAGNINGSSYSTEM, och ställ sedan in temperaturen.

Vidrör TIMER-knappen flera gånger för att välja symbolen.

Ikonen för den valda timerfunktionen tänds och den justerbara starttiden/sluttiden för tillagningen blinkar på displayen.

Tryck på START för att starta tillagningen. TILLAGNINGSTID SOM FÖRFLUTIT visas.

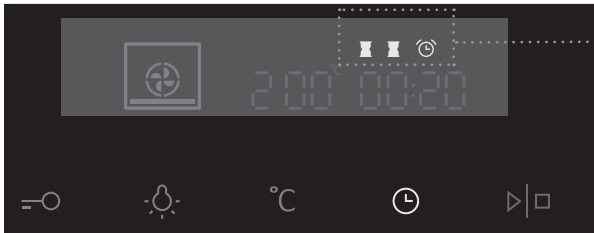

Timerfunktionsdisplay



## Ställa in tillagningstiden

I detta läge kan du definiera tidslängden för ugsanvändningen (tillagningstid). Ställ in önskad tillagningstid. Ställ först in minuterna, sedan timmarna. Ikon och tillagningstid visas på displayenheten.



## Ställa in fördröjd start

I detta läge kan du specificera tidslängden på tillagningsprocessen (tillagningstid) och tiden för när du vill att tillagningsprocessen ska stoppas (sluttid). Se till att klockan är korrekt inställd på aktuellt klockslag.

Exempel:

Aktuell tid: noon (middag)

Tillagningstid: 2 timmar

Tillagningens slut: 6 pm

Ställ först in ANVÄNDNINGSTIDEN (2 timmar). Vidrör knappen för KLOCKA för att välja SLUTTIDEN. Displayen visar automatiskt en blinkande summa av klockslaget och användningstiden för ugnen (14:00).

Ställ in sluttiden för ugsbakningen (18:00).

Tryck på START för att starta tillagningen. Timern väntar på tiden för att starta tillagningen och symbolen lyser. Ugnen startar automatiskt (4 pm) och stoppar vid den valda tiden (6 pm).



## Ställa in äggklockan

Äggklockan kan användas fristående från ugsanvändningen. Den längsta möjliga inställningen är 24 timmar.

Under den sista minuten visas äggklockan i sekunder.



När den inställda tiden har löpt ut, avbryter ugnen automatiskt driften (tillagningen är klar). En ljudsignal hörs, och du kan stänga av den genom att vidröra valfri knapp. Ljudsignalen stängs av automatiskt efter en minut.

Du kan avbryta alla timerfunktioner genom att ställa in tiden på "0". Efter några minuters inaktivitet växlar apparaten till standby-läge.

## STEG 4: VÄLJA EXTRAFUNKTIONER



Aktivera/avaktivera funktionerna genom att trycka på önskad knapp eller en kombination av knappar.

 Vissa funktioner är inte tillgängliga med vissa system; en ljudsignal indikerar sådana fall.

---

### **BARNLÅS**

Aktivera funktionen genom att vidröra knappen för BARNLÅS. "Nyckelikonen" tänds på displayen. Vidrör knappen igen för att avaktivera barnlåset. Ikonen på displayen försvinner.

Om barnlåset aktiveras utan att en timerfunktion är aktiverad (endast klockan visas) körs inte ugnen.

Om barnlåset aktiveras efter att en timerfunktion har ställts in körs ugnen som normalt; det går dock inte att ändra inställningarna.

När barnlåset är aktiverat går det inte att ändra system (tillagningslägen) eller extrafunktioner. Den enda möjliga ändringen är att avsluta tillagningsprocessen genom att vrida väljarvredet till "0". Barnlåset förblir aktivt efter att ugnen stängs av. Barnlåset måste först avaktiveras för att ett nytt system ska kunna väljas.

### **UGNSBELYSNING**

Ugnsbelysningen tänds automatiskt när du öppnar ugnsluckan eller när ugnen slås på.

När tillagningsprocessen är klar är belysningen tänd i ytterligare en minut.

Du kan tända eller släcka belysningen inuti ugnen genom att trycka på belysningsknappen (LIGHT).

## 5sek °C **LJUDSIGNAL**

Ljudstyrkan på ljudsignalen kan ställas in när ingen timerfunktion är aktiverad (endast aktuellt klockslag visas).

Tryck på knappen TEMPERATUR/EFFEKT och håll kvar den i 5 sekunder. Två helt tända staplar visas på displayen.

Vrid INSTÄLLNINGSVREDET (-/+ ) för att välja en av de tre volymnivåerna (en, två eller tre staplar). Efter tre sekunder sparas inställningen automatiskt och klockslaget visas.

## 5sek ☀ **MINSKA DISPLAYENS KONTRAST**

Väljarvredet för tillagningssystem ska vara i läget "0".

Tryck på knappen LJUS och håll kvar den i 5 sekunder. Två helt tända staplar visas på displayen. Vrid INSTÄLLNINGSVREDET

(-/+ ) för att justera displaydimmern (en, två eller tre staplar). Inställningen sparas automatiskt efter tre sekunder.

## =O + ⌚ **STAND-BY**

Displaybelysningen kan släckas automatiskt efter 10 minuter om den inte används.

Tryck på knapparna NYCKEL + TIMER för att stänga av displayen. Om en timerfunktion har avaktiverats visas "OFF" (AV) och TIMER-ikonen på displayen för att indikera den aktiverade funktionen.



Efter ett strömavbrott eller efter att apparaten har stängts av är de extra funktionsinställningarna sparade i endast några få minuter. Sedan återställs alla inställningarna, förutom ljudsignalen och barnlåset, till standardfabriksvärdena.

## STEG 5: STARTA TILLAGNINGSPROCESSEN

Starta tillagningsprocessen genom att trycka på knappen START/STOPP och hålla kvar den en stund.



## STEG 6: STÄNGA AV UGNEN

Vrid VÄLJARVREDET FÖR TILLAGNINGSSYSTEM till läge "0".

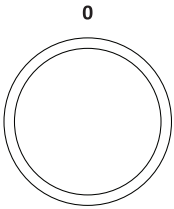

 När tillagningsprocessen är klar och när ugnen har stängts av visas sjunkande temperatur ned till 50 °C.

Alla timerinställningar pausas och avbryts också. Klockslaget visas. Efter en minuts inaktivitet växlar apparaten till standby-läge.

 Efter användning av ugnen kan lite vatten finnas kvar i kondenskanalen (under luckan). Torka av kanalen med en svamp eller en trasa.

# BESKRIVNINGAR AV SYSTEM (TILLAGNINGSLÄGEN) OCH TILLAGNINGSTABELLER

---

Om du inte kan hitta den mat du önskar i tillagningstabellen, hitta information för liknande mat. Informationen som visas gäller för tillagning på en enda nivå.

Ett intervall med föreslagen temperatur indikeras. Starta med en lägre temperaturinställning och höj den om du finner att maten inte bryns tillräckligt.

Tillagningstider är grova uppskattningar och kan variera beroende på vissa förhållanden.

Förvärm ugnen endast om det uttryckligen anges i receptet eller i tabellerna i denna bruksanvisning. Det går åt mycket energi för att värma upp en tom ugn. Du sparar mycket energi genom att ugnsbaka flera typer av bakverk eller flera pizzor i följd, eftersom ugnen redan har förvärmats.

Använd mörka bakplåtar belagda med svart silikon eller emalj, eftersom dessa överför värmen mycket bra.

Använd bara smörpapper som tål höga temperaturer. När större stycken kött eller bakverk tillagas skapas mycket ånga inuti ugnen, och denna ånga kan i sin tur kondensera på ugnsluckan. Detta är ett normalt fenomen som inte påverkar apparatens funktioner. Efter tillagningen ska du torka av luckan och luckglasat.

Stäng av ugnen ca 10 minuter före tillagningens slut för att spara energi, då du utnyttjar restvärmen.

Låt inte maten svalna i en stängd ugn för att förhindra kondensbildning (fukt).

# TILLAGNINGSSYSTEM

## SNABBFÖRVÄRMNING

Använd denna funktion för att värma upp ugnen till önskad temperatur så snabbt som möjligt. Detta läge lämpar sig inte för tillagning.

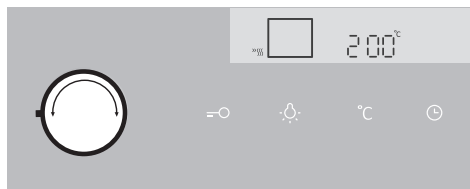

Vrid VÄLJARVREDET FÖR TILLAGNINGSSYSTEM till snabbförvärmning. FÖRINSTÄLLD TEMPERATUR visas. Denna temperaturinställning kan justeras.

 När ugnen slås på börjar den värmas upp. Symbolen °C blinkar på displayen. När den inställda temperaturen har uppnåtts är förvärmningen klar och en ljudsignal hörs. Du kan stänga av ljudsignalen genom att trycka på valfri knapp; den stängs av automatiskt efter en minut.



## Standardtillagningsnivåer och rekommenderad kärntemperatur för olika typer av kött

Typ av livsmedel	Matens kärntemperatur (°C)	Köttets och köttsaftens färg vid genomskärning
<b>NÖTKÖTT</b>		
Blodig	40-45	Rött kött, nästan rått, lite köttsaft
Medium/rare	55-60	Ljust röd, mycket köttsaft som är lätt röd
Medium	65-70	Rosa, lite köttsaft
Genomstekt	75-80	Jämnt, gråaktigt brun, lite, färglös köttsaft
<b>KALV</b>		
Genomstekt	75-85	Rödbrun
<b>FLÄSK</b>		
Medium	65-70	Ljusrosa
Genomstekt	75-85	Gyllene
<b>LAMM</b>		
Genomstekt	79	Grå, lätt rosa saft
<b>FÅR</b>		
Blodig	45	Rött kött
Medium/rare	55-60	Ljust röd
Medium	65-70	Rosa i mitten
Genomstekt	80	Grått
<b>GETKÖTT</b>		
Medium	70	Ljust rosa, rosa köttsaft
Genomstekt	82	Grått, lätt rosa köttsaft
<b>KYCKLING</b>		
Genomstekt	82	Ljusgrå
<b>FISK</b>		
Genomstekt	65-70	Vit till gråbrun

## ÖVRE OCH NEDRE VÄRMARE

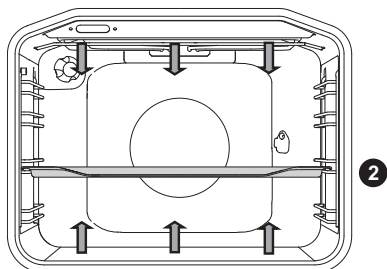



Värmarna i ugnsutrymmets nedre och övre del utstrålar värme jämnt i ugnen.

### Steka kött:

Använd emaljbelagda kärl, kärl av härdat glas eller lera, eller gjutjärnskärl eller -plåt. Plåtar av rostfritt stål är inte lämpliga, eftersom de reflekterar värmen kraftigt.

Tillsätt tillräckligt med vätska under tillagningsprocessen för att förhindra att köttet bränns. Vänd på köttet under tillagning. Steken blir saftigare om du täcker över den.

Typ av livsmedel	Vikt (g)	Skena (nerifrån räknat)	Temperatur (°C)	Tillagningstid (min)
<b>KÖTT</b>				
Fläskstek	1500	2	180-200	90-110
Grisbrog	1500	2	180-200	100-120
Fläskrullad	1500	2	180-200	120-140
Köttfärslimpa	1500	2	200-210	60-70
Nötstek	1500	2	170-190	120-140
Kalvrullad	1500	2	180-200	90-120
Lammrostbiff	1500	2	180-200	80-100
Kaninstek	1500	2	180-200	50-70
Hjortlägg	1500	2	180-200	100-120
Pizza *	/	2	200-220	20-30
Kyckling	1500	2	190-210	70-90
<b>FISK</b>				
Bräserverad fisk	1 000g/stycke	2	210	50-60

Använd detta system till stekt kyckling, om apparaten inte har  funktionen. Använd detta system för att baka pizza, om apparaten inte har  funktionen.

Symbolen \* betyder att ugnen ska förvärmas med användning av det valda tillagningssystemet.

## Baka bakverk

Använd endast en nivå och mörka bakplåtar. I bakplåtar med ljus färg blir bryningen av bakverken sämre, eftersom sådan utrustning reflekterar värmen.

Placera alltid bakplåtarna på gallret. Om du använder den medföljande bakplåten, ta bort gallret. Tillagningstiden blir kortare om ugnen är förvärmad.

Typ av livsmedel	Skena (nerifrån räknat)	Temperatur (°C)	Tillagningstid (min)
<b>BAKVERK</b>			
Grönsakssufflé	2	190-200	30-35
Söt sufflé	2	190-200	30-35
Småfranskor (Semmel)*	2	190-210	20-30
Vitt bröd *	2	180-190	50-60
Bovetebröd *	2	180-190	50-60
Fullkornsbröd *	2	180-190	50-60
Rågbröd *	2	180-190	50-60
Speltbröd *	2	180-190	50-60
Valnötskaka	2	170-180	50-60
Sockerkaka *	2	160-170	25-30
Cheesecake	2	170-180	65-75
Muffins	2	170-180	25-30
Små bakverk av jäsdeg	2	200-210	20-30
Kål "pirozhki" (piroger)	2	185-195	25-35
Fruktkaka	2	150-160	40-50
Marängkakor	2	80-90	120-130
Geléfyllda rullar (Buchtel)	2	170-180	30-40

Symbolen \* betyder att ugnen ska förvärmas med användning av det valda tillagningssystemet.

Tips	Användning
<b>Är kakan klar?</b>	<ul style="list-style-type: none"> <li>• Stick håll på kakan upp till med en tandpetare eller steknål. Om det inte finns några rester på tandpetaren eller steknålen när du drar ut den är kakan klar.</li> <li>• Stäng av ugnen och använd restvärmen.</li> </ul>
<b>Föll kakan ihop?</b>	<ul style="list-style-type: none"> <li>• Kontrollera receptet.</li> <li>• Använd mindre vätska nästa gång.</li> <li>• Observera blandningstiden vid användning av små mixers, blandare etc.</li> </ul>
<b>Kakan är för ljus i botten?</b>	<ul style="list-style-type: none"> <li>• Använd en mörk bakplåt.</li> <li>• Placera bakplåten på en lägre skena och aktivera den nedre värmaren mot slutet av tillagningsprocessen.</li> </ul>
<b>Kaka med fuktig fyllning är undergräddad?</b>	<ul style="list-style-type: none"> <li>• Öka temperaturen och förläng bakningstiden.</li> </ul>



För inte in den djupa bakplåten i den första skenan.

# STOR GRILL, GRILL

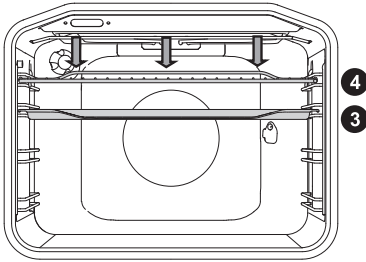

Vid grillning av mat med den stora grillen aktiveras den övre värmaren och grillvärmaren i taket i ugnsutrymmet.

Vid grillning med normal (inte stor) grill aktiveras endast grillvärmaren, en del av den stora grillsatsen.

Förvärm den infraröda (grill) värmaren i fem minuter.

Övervaka hela tiden tillagningsprocessen. Köttet kan brännas snabbt på grund av hög temperatur.

Stekning med grillvärmaren är lämplig för knaprig och fettsnål tillagning av bratwurst, kött- och fiskbitar (stekar, tunna köttskivor, laxstekar eller filéer etc.) eller rostat bröd.

Vid grillning direkt på gallret, smörj gallret med olja för att förhindra att köttet fastnar på det, och sätt in det på den 4:e skenan. Sätt in droppbrickan på den 1:a eller 2:a skenan. Vid grillning i en bakplåt, se till att det är tillräckligt med vätska i plåten för att förhindra att maten bränns. Vänd på köttet under tillagning.

Efter grillning, rengör ugnen, tillbehören och andra redskap.

## Grilltabell - liten grill

Typ av livsmedel	Vikt (g)	Skena (nerifrån räknat)	Temperatur (°C)	Tillagningstid (min)
<b>KÖTT</b>				
Nötkött, medium/rare	180 g/stycke	3	230	15-20
Fläskkarréfilé	150 g/stycke	3	230	18-22
Fläskkotletter	280 g/stycke	3	230	20-25
Grillkorvar	70 g/stycke	3	230	10-15
<b>ROSTAT BRÖD</b>				
Rostat bröd	/	4	230	3-6
Smörgåsar	/	4	230	3-6

## Grilltabell - stor grill

Typ av livsmedel	Vikt (g)	Skena (nerifrån räknat)	Temperatur (°C)	Tillagningstid (min)
<b>KÖTT</b>				
Nötkött, rare	180 g/stycke	3	230	15-20
Biff, genomstek	180 g/stycke	3	230	18-25
Fläskkarréfilé	150 g/stycke	3	230	20-25
Fläskkotletter	280 g/stycke	3	230	20-25
Kalvskiva	140 g/stycke	3	230	20-25
Grillkorvar	70 g/stycke	3	230	10-15
Spam (leverkorv)	150 g/stycke	3	230	10-15
<b>FISK</b>				
Laxkotletter/filéer	200 g/stycke	3	230	15-25
<b>ROSTAT BRÖD</b>				
Rostat bröd	/	4	230	1-3
Smörgåsar	/	4	230	2-5

Vid grillning i en bakplåt, se till att det finns tillräckligt med vätska i plåten så att maten inte bränns. Vänd på köttet under tillagning.

Vid ugnsbakning av forell, torka fiskarna med en pappershandduk. Tillsätt kryddor inuti, bestryk med olja på utsidan och placera på gallret. Vänd inte på fiskarna under grillningen.



Håll alltid ugnsluckan stängd då grillvärmaren (infraröd) används.

Grillvärmaren, gallret och andra ugnstillbehör blir mycket varma under grillning. Använd därför grytvantar och köttängar.

## Tillgning med roterande grillspett (beroende på modell)

Maxtemperatur vid användning av roterande grillspett är 240 °C.

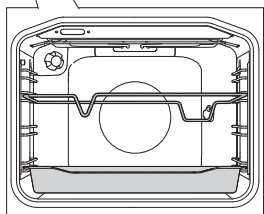
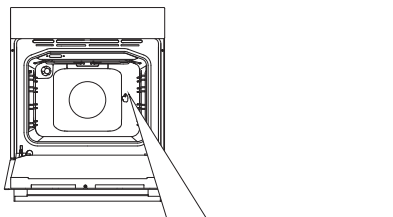

- 1** Sätt in stödet för grillspettet i den 3:e skenan nerifrån och sätt långpannan i den nedersta (1:a) skenan som uppsamlingsbehållare.

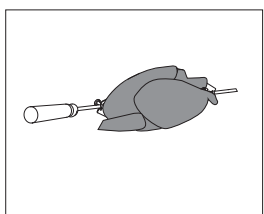

- 2** Sätt köttet på spettet och dra åt skruvarna.

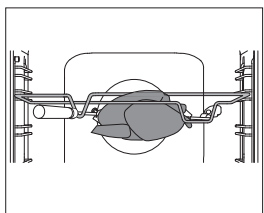

- 3** Placera spettets handtag på det främre stödet för spettet och sätt in spetsen i öppningen på höger sida av den bakre väggen i ugnen (öppningen skyddas med ett roterande lock).

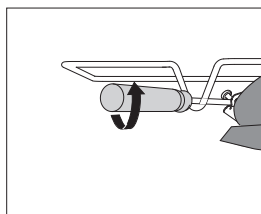

- 4** Ta av spettets handtag och stäng ugnsluckan.

Sätt på ugnen och välj systemet STOR GRILL.



**Sätt på ugnen och välj systemet STOR GRILL.**

## GRILL MED FLÄKT

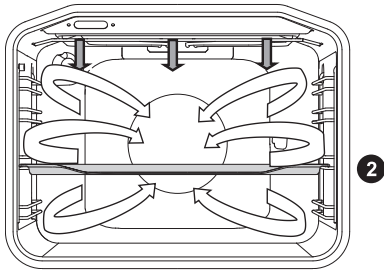

I detta användningsläge aktiveras grillvärmaren och fläkten samtidigt. Lämpligt för grillning av kött, fisk och grönsaker.

(Se beskrivningar och tips för GRILL.)

Typ av livsmedel	Vikt (g)	Skena (nerifrån räknat)	Temperatur (°C)	Tillagningstid (min)
<b>KÖTT</b>				
Anka	2000	2	150-170	80-100
Fläskstek	1500	2	160-170	60-85
Grisbög	1500	2	150-160	120-160
Fläksskank	1000	2	150-160	120-140
Halv kyckling	700	2	190-210	50-60
Kyckling	1500	2	190-210	60-90
<b>FISK</b>				
Forell	200 g/stycke	2	200-220	20-30



## VARMLUFT OCH NEDRE VÄRMARE

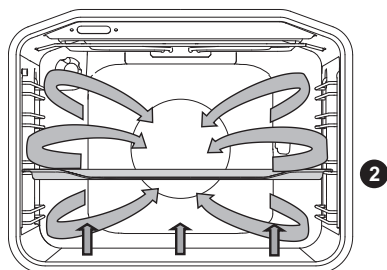

Den nedre värmaren, runda värmaren och varmluftsfläkten är aktiverade. Lämplig för bakning av pizzor, äppelpaj och fruktkakor.

(Se beskrivningar och tips för ÖVRE och NEDRE VÄRMARE.)

Typ av livsmedel	Skena (nerifrån räknat)	Temperatur (°C)	Tillagningstid (min)
Cheesecake, pajdeg	2	150-160	65-80
Pizza *	2	200-210	15-20
Quiche Lorraine, pajdeg	2	180-200	35-40
Äpplepaj, jäst deg	2	150-160	35-40
Äpplestrudel, filodeg	2	170-180	45-65

Symbolen \* betyder att ugnen ska förvärmas med användning av det valda tillagningssystemet.

## Steka med en köttermometer (beroende på modell)

I detta läge ställer du in önskad temperatur i livsmedlets mitt. Ugnen är igång tills livsmedlets mitt når den inställda temperaturen. Temperaturen i livsmedlets mitt mäts av stektermometern.

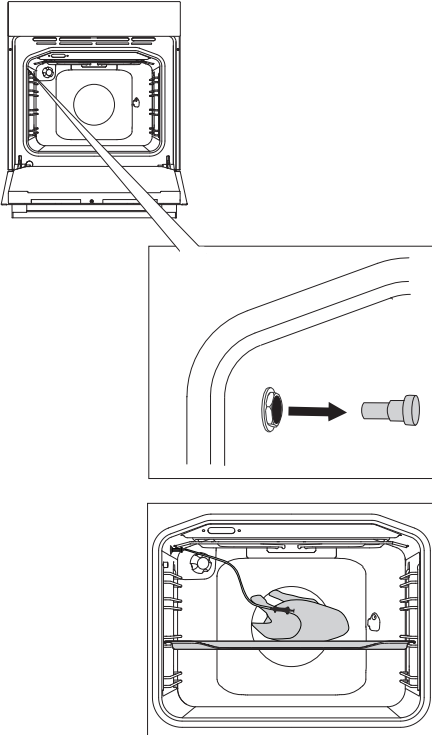

**1** Ta ut metallocket (uttaget befinner sig i det övre hörnet på ugnens högra vägg).

**2** Anslut köttermometern till uttaget och stick in termometerdelen i matstycket. (Om några timerinställningar var aktiverade avbryts de.)

**3** Vrid VÄLJARVREDET FÖR TILLAGNINGSSYSTEM (varmluft och nedre värmare). Symbol, förinställd temperatur, aktuell temperatur och inställd temperatur visas på displayen. Om stektermometerns temperatur är under 30 °C visas "-- : 80" på displayen. Tryck på START-knappen.

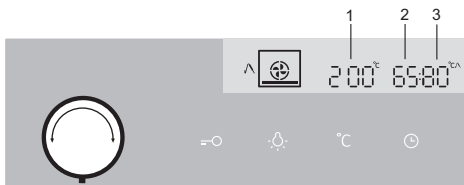

- 1 Förinställd temperatur
- 2 Aktuell temperatur
- 3 Inställd temperatur



Aktuell ugnstemperatur, stektermometerns temperatur samt inställd temperatur för stektermometern visas under drift.

När den inställda kärntemperaturen har uppnåtts stannar tillagningsprocessen.

En ljudsignal hörs, och du kan stänga av den genom att vidröra valfri knapp. Ljudsignalen stängs av automatiskt efter en minut. Klockan visas på displayen.

Efter tillagningsprocessen sätter du tillbaka skyddslocket på uttaget för stektermometern.



**Använd endast kotttermometern som är avsedd för användning med din ugn.**

**Se till att kotttermometern inte vidrör värmaren under tillagning. Efter tillagningsprocessen är kotttermometern mycket varm. Var försiktig så att du inte bränner dig.**

# VARMLUFT

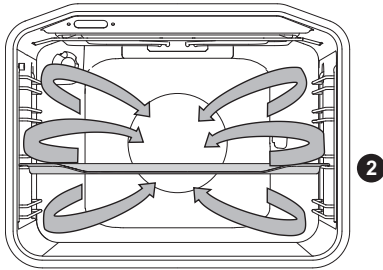

Den runda värmaren och fläkten är aktiverade. Fläkten på den bakre väggen i ugnsutrymmet säkerställer att varmluften cirkulerar konstant runt steken eller bakverket.

## Steka kött:

Använd emaljbelagda kärl, kärl av härdat glas eller lera, eller gjutjärnskärl eller -plåt. Plåtar av rostfritt stål är inte lämpliga, eftersom de reflekterar värmen kraftigt.

Tillsätt tillräckligt med vätska under tillagningsprocessen för att förhindra att köttet bränns. Vänd på köttet under stekning. Steken blir saftigare om du täcker över den.

Typ av livsmedel	Vikt (g)	Skena (nerifrån räknat)	Temperatur (°C)	Tillagningstid (min)
<b>KÖTT</b>				
Fläskstek, med svål	1500	2	170-180	140-160
Anka	2000	2	160-170	120-150
Gås	4000	2	150-160	180-200
Kalkon	5000	2	150-170	180-220
Kycklingbröst	1000	3	180-200	60-70
Fylld kyckling	1500	2	170-180	90-110

## Baka bakverk

Förvärmning rekommenderas.

Kex och kakor kan ugnsbakas i grunda bakplåtar på flera nivåer samtidigt (2:a och 3:e).

Observera att bakningstiden kan variera även om bakplåtarna som används är likadana.

Kexen i den övre bakplåten kan bli färdiga tidigare än de i den nedre.

Placera alltid bakplåtarna på gallret. Om du använder den medföljande bakplåten, ta bort gallret.

För jämn bryning, se till att kexen har samma tjocklek.

Typ av livsmedel	Skena (nerifrån räknat)	Temperatur (°C)	Tillagningstid (min)
<b>BAKVERK</b>			
Sockerkaka	2	150-160	25-35
Smulkaka	2	160-170	25-35
Sockerkaka med frukt	2	150-160	45-65
Rulltårta*	2	160-170	15-25
Fruktkaka, pajdeg	2	160-170	50-70
Äppelstrudel	2	170-180	40-60
Kex, pajdeg*	2	150-160	15-25
Kex, pressade*	2	140-150	15-25
Kakor, jäst deg	2	170-180	20-35
Kakor, filodeg	2	170-180	20-30
<b>FRYST MAT</b>			
Äpple- och kesostrudel	2	170-180	50-70
Pizza	2	170-180	20-30
Stekt potatis, ugnsklar	2	170-180	20-35
Kroketter, ugnsbakade	2	170-180	20-35

Symbolen \* betyder att ugnen ska förvärmas med användning av det valda tillagningssystemet.



För inte in den djupa bakplåten i den första skenan.

## NEDRE VÄRMARE OCH FLÄKT

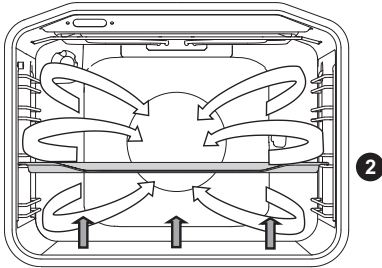

Detta används för att grädda lågjästa bakverk och för att konservera frukt och grönsaker. Använd den andra skenan nerifrån och en ganska grund bakplåt för att låta varmluften cirkulera över rättens övre del.

## KONSERVERING

Förbered maten som ska konserveras och burkarna på sedvanligt sätt. Använd burkar med gummiring och glaslock. Använd inte burkar med gängade lock eller metallock/formar. Se till att burkarna har samma storlek, fylls på med samma innehåll och att de är väl tillslutna.

Häll 1 liter varmt vatten i långpannan (ca 70 °C) och placera 6 1-liters burkar i pannan. Placera pannan i ugnen på den andra skenan.

Övervaka maten under konserveringen och tillaga tills vätskan i burkarna börjar sjuda – när bubblor syns i den första burken.

Typ av livsmedel	Skena (nerifrån räknat)	Temperatur (°C)	Sjudningstid (min)	Temperatur och tid efter att sjudningen har påbörjats	Vilotid i ugnen (min)
<b>FRUKT</b>					
Jordgubbar	2	160-180	30-45	/	20-30
Stenfrukter	2	160-180	30-45	/	20-30
Fruktmos	2	160-180	30-45	/	20-30
<b>GRÖNSAKER</b>					
Inlagd gurka	2	160-180	30-45	/	20-30
Bönor/morötter	2	160-180	30-45	120°C, 45-60 min	20-30

## ECO-TILLAGNING

eco

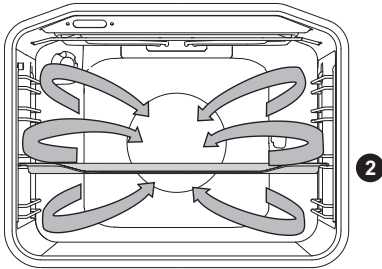

Den runda värmaren och fläkten är aktiverade. Fläkten på den bakre väggen i ugnsutrymmet säkerställer att varmluften cirkulerar konstant runt steken eller bakverket.

Typ av livsmedel	Skena (nerifrån räknat)	Temperatur (°C)	Tillagningstid (min)
<b>KÖTT</b>			
Fläskstek, 1 kg	2	180	140-160
Fläskstek, 2 kg	2	180	150-180
Nötstek, 1 kg	2	190	120-140
<b>FISK</b>			
Hel fisk, 200 g/stycke	2	180	40-50
Fiskfilé, 100 g/stycke	2	190	25-35
<b>BAKVERK</b>			
Spritsade kakor	2	160	20-25
Små muffins	2	170	25-35
Rulltårta	2	170	25-30
Fruktkaka, pajdeg	2	170	55-65
<b>GRATÄNGER</b>			
Potatisgratäng	2	170	40-50
Lasagne	2	180	40-50
<b>FRYST MAT</b>			
Pommes frites, 1 kg	2	200	25-40
Chicken nuggets, 0,7 kg	2	200	25-35
Fiskpinnar, 0,6 kg	2	200	20-30



För inte in den djupa bakplåten i den första skenan.

## UPPTINING



I detta läge cirkulerar luften utan att några värmare är igång.

Mat som lämpar sig för upptining är bland annat bakverk med tjock kräm eller smörbaserad fyllning, kakor och bakverk, bröd och rullar och djupfryst frukt.

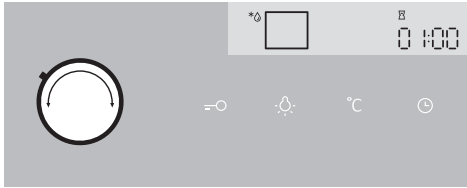

Vrid VÄLJARVREDET FÖR TILLAGNINGSSYSTEM till upptining. TID visas. Denna tidsinställning kan justeras. Tryck på START-knappen.

I de flesta fall är det rekommenderat att ta ut maten ur förpackningen (glöm inte att ta bort eventuella metallklämmor).

Halvvägs genom upptiningstiden ska styckena vändas, röras om och separeras om de var sammanfrusna.



# RENGÖRING & UNDERHÅLL



Koppla bort apparaten från elnätet och vänta tills apparaten har svalnat.

Barn ska inte rengöra apparaten eller utföra underhållsåtgärder utan översyn av en vuxen.

## Aluminiumbeläggning

Rengör aluminiumbeläggningen med icke-slipande, flytande rengöringsmedel som är avsedda för sådana ytor.

Tillsätt rengöringsmedlet på en fuktig trasa och rengör ytan. Skölj sedan ytan med vatten. Häll inte rengöringsmedlet direkt på aluminiumbeläggningen.

Använd inte rengöringsmedel eller svampar med slipverkan.

Obs! Ytan ska inte komma i kontakt med ugn rengöringsmedel, eftersom det kan resultera i synlig och permanent skada.

## Rostfri stålplåt på apparatens framsida

(beroende på modell)

Rengör denna yta endast med ett mildt rengöringsmedel (såplödder) och en mjuk svamp som inte repar beläggningen. Använd inte rengöringsmedel med slipverkan eller rengöringsmedel som innehåller lösningsmedel, då de kan skada kåpens beläggning.

## Lackerade ytor och plastdelar

(beroende på modell)

Rengör inte vreden och knapparna, luckhandtag, dekaler och märk/-typskyltar med slipande rengöringsmedel eller slipande rengöringsmaterial, alkoholbaserade rengöringsmedel eller med alkohol.

Avlägsna omedelbart fläckar med en mjuk, icke-slipande trasa och lite vatten för att undvika att ytan skadas.

Du kan även använda rengöringsmedel och rengöringsmaterial avsedda för sådana ytor enligt tillverkarnas instruktioner.



De aluminiumbelagda ytorna ska inte komma i kontakt med ugn rengöringsmedel, eftersom det kan resultera i synlig och permanent skada.

# KONVENTIONELL UGNSRENGÖRING

Du kan använda standardrengöringsproceduren för att ta bort fläckar som sitter hårt i ugnen (genom att använda rengöringsmedel eller en ugnsspray). Efter sådan rengöring, skölj bort rester av rengöringsmedlet grundligt.

Rengör ugnen och tillbehören efter varje användningstillfälle för att undvika att matrester bränns fast i ytan. Det enklaste sättet att få bort fett är att använda varmt såplödder medan ugnen fortfarande är varm.

Använd konventionella ugnsgöringsmedel för envisa smuts- och fettrester. Skölj ugnen grundligt med rent vatten för att avlägsna alla rester av rengöringsmedlet. Använd aldrig aggressiva rengöringsmedel, slipande rengöringsmedel, slipande svampar, fläck- och rostborttagningsmedel etc.

Rengör tillbehören (bakplåtar, galler etc.) med varmt vatten och diskmedel.

Ugnen, ugnsutrymmet och bakplåtarna är försedda med en specialemaljbeläggning för en jämn och beständig yta. Denna specialbeläggning underlättar rengöring vid rumstemperatur.

# ANVÄNDA FUNKTIONEN AQUA CLEAN (VÅTRENGÖRING) FÖR ATT RENGÖRA UGNEN

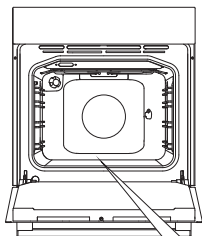

**1** Vrid VÄLJARVREDET FÖR TILLAGNINGSSYSTEM till Aqua Clean. Ställ TEMPERATURVREDET på 70 °C.

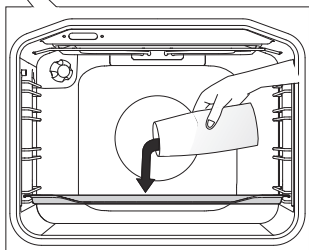

**2** Häll 0,6 l vatten i ett glaskärl eller en grund bakplåt och sätt in den i den nedersta skenan.

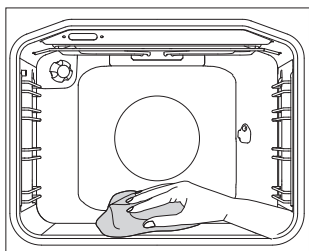

**3** Efter 30 minuter har matrester på de emaljbelagda ugnsytorna mjukats upp och kan torkas bort enkelt med en fuktig trasa.



Använd Aqua Clean-systemet när ugnen har svalnat helt.

# BORTTAGNING OCH RENGÖRING AV GALLER OCH UTDRAGBARA TELESKOPSKENOR

Använd endast konventionella rengöringsmedel för att rengöra skenorna.

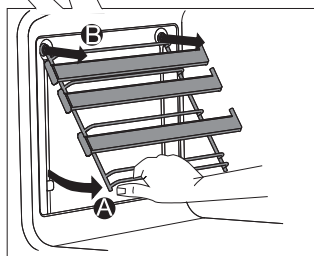
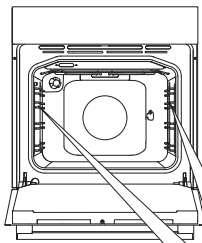

**A** Håll skenorna i den understa delen och dra dem mot mitten av ugnstrymmet.

**B** Ta bort dem från öppningarna upptill.

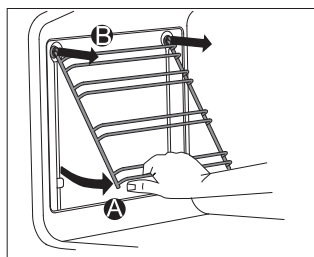

Rengör inte de utdragbara skenorna i diskmaskinen.

# INSTALLERA DE KATALYTISKA INSATSERNA

Använd endast konventionella rengöringsmedel för att rengöra skenorna.

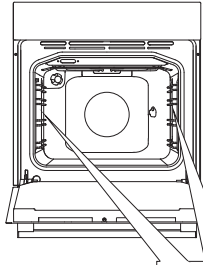

Ta bort trådskenorna eller de utdragbara skenorna.

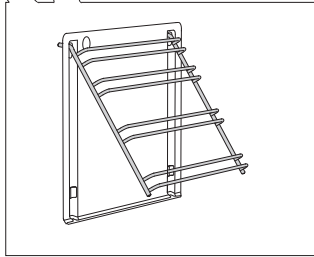

**1** Montera skenorna på den katalytiska insatsen.

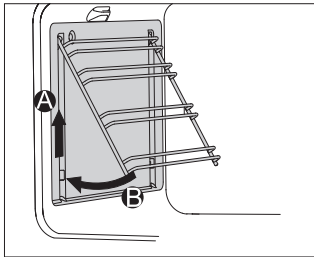

**2** Häng insatserna med skenorna på i hålen och dra uppåt.

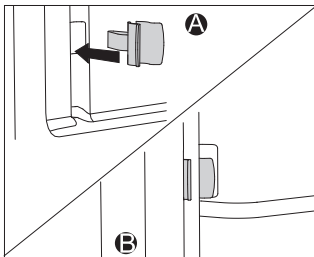

När du installerar helt utdragbara skenor med katalytiska insatser, sätt in ena änden av medföljande snäpplås i öppningarna i botten av ugnsutrymmet och den andra änden i skenorna.

Snäpplåsens funktion är att hålla skenorna på plats.



**Diska inte de katalytiska insatserna i diskmaskin.**

# RENGÖRA TAKET I UGNSUTRYMMET

(beroende på modell)

Den övre grillvärmaren är fällbar för att tillåta enklare rengöring av ugnsutrymmets tak. Ta ut plåtar, galler och skenor innan du rengör ugnen.

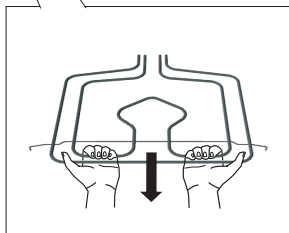
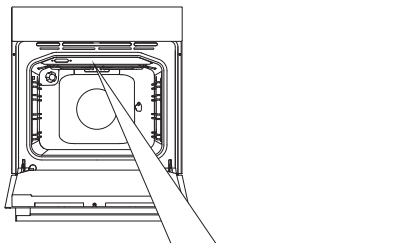

Dra i värmaren tills balken frigörs från stöden på vänster och höger sida av ugnsutrymmet.

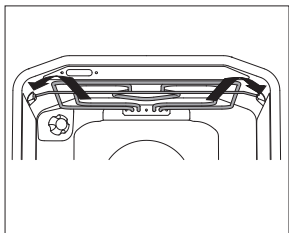

💡 Använd aldrig värmaren när den är nedfälld. Efter rengöring, följ samma procedur i omvänd ordningsföljd för att trycka tillbaka värmaren tills balken snäperr fast igen.

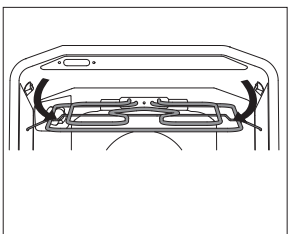

**Koppla bort apparaten från vägguttaget.**

**Värmaren måste vara sval; annars är det risk för brännskador.**

# TA BORT OCH SÄTTA IN UGNSLUCKAN

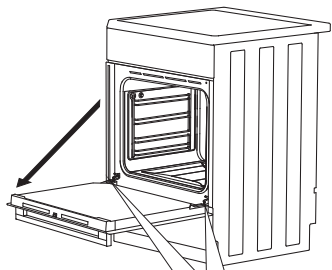

**1** Öppna först luckan helt (så långt det går).

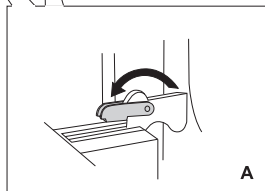

**2** A Rotera stoppen hela vägen tillbaka (vid vanlig stängning).

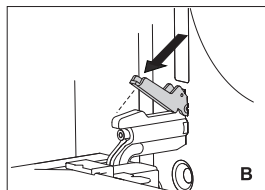

B Om apparaten är utrustad med GentleClose-systemet, fäll tillbaka dörrlåsen till 90° vinkel (fig. 2).

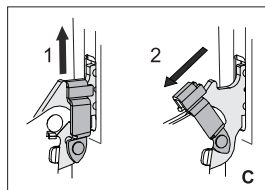

C Om apparaten är utrustad med GentleClose-systemet, lyft dörrlåsen något och dra dem mot dig.

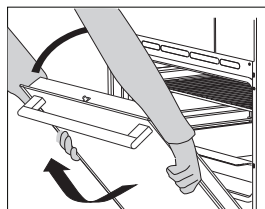

**3** Stäng dörren långsamt tills låsen är inriktade med skårorna. Lyft dörren något och dra ut den från de båda gångjärnsplatserna på apparaten. Sätt tillbaka luckan i omvänd ordning. Om luckan inte öppnas eller stängs korrekt, kontrollera att skårorna på gångjärnen är inriktade med gångjärnsbäddarna.



När du sätter tillbaka luckan, se alltid till att gångjärnshållarna är korrekt placerade i gångjärnsbäddarna för att förhindra plötslig stängning av huvudgångjärnet som är anslutet till en stark huvudfjäder. Om huvudfjäders går i lås är det risk för personskada.

## LUCKLÅS (beroende på modell)

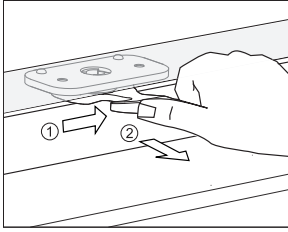

Öppna det genom att försiktigt trycka det till höger med tummen och dra ut dörren utåt samtidigt.

 När ugnsluckan är stängd återgår lucklåset automatiskt till startpositionen.

## INAKTIVERING OCH AKTIVERING AV LUCKLÅS

 Ugnen ska vara helt kall.

Öppna först ugnsluckan.

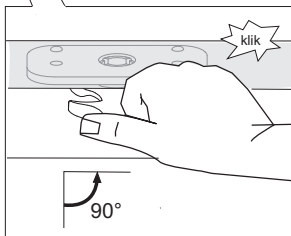
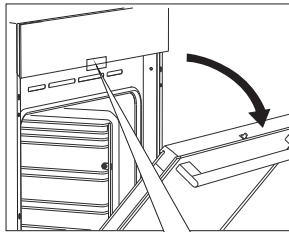

Skjut lucklåset åt höger i 90° med tummen tills du känner ett klick. Lucklåset är nu inaktiverat.

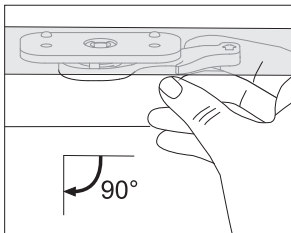

För att återaktivera lucklåset öppnar du ugnsluckan och använder ditt högra pekfinger för att dra spaken mot dig.



## **MJUK STÄNGNING AV LUCKAN** (beroende på modell)

Ugnsluckan är utrustad med ett system som dämpar luckans stängningskraft, och det startar vid 75 graders vinkel. Det möjliggör enkel, tyst och jämn stängning av luckan. En lätt tryckning (till en 15 graders vinkel i förhållande till den stängda luckans läge) är tillräcklig för att luckan ska stängas automatiskt och mjukt.



**Om för mycket kraft används för att stänga luckan reduceras effekten av systemet eller systemet kringgås av säkerhetsskäl.**

# TA BORT OCH SÄTTA IN UGNSLUCKANS GLASRUTA

Ugnsluckans glasruta kan rengöras från insidan, men den måste tas bort först. Ta bort ugnsluckan (se kapitlet "Ta bort och sätta in ugnsluckan").

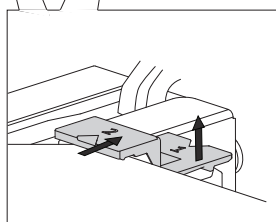
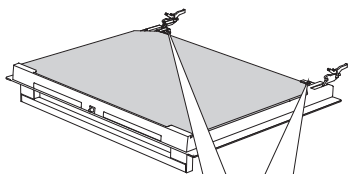

**1** Lyft stöden på luckans vänstra och högra sida lite (markering 1 på stödet) och dra bort dem från glasrutan (markering 2 på stödet).

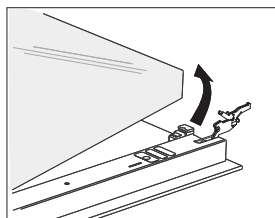

**2** Håll i luckans glasruta vid den nedre kanten, lyft den något så att den inte längre är fäst i stödet och ta bort den.

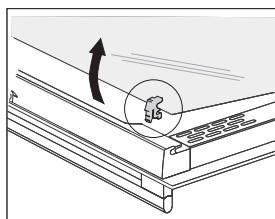

**3** Avlägsna den tredje glasrutan (endast på vissa modeller) genom att lyfta och ta bort den. Ta också bort gummitätningarna på glasrutan.

 Sätt tillbaka glasrutan i omvänd ordning. Markeringarna (halvcirkel) på luckan och glasrutan ska överlappa.

# BYTA GLÖDLAMPAN

Glödlampor är förbrukningsartiklar som inte omfattas av garantin. Ta ut plåtarna, gallret och skenorna innan du byter glödlampor.

(Halogenlampa: G9, 230V, 25W; vanlig glödlampa E14, 230V, 25W )

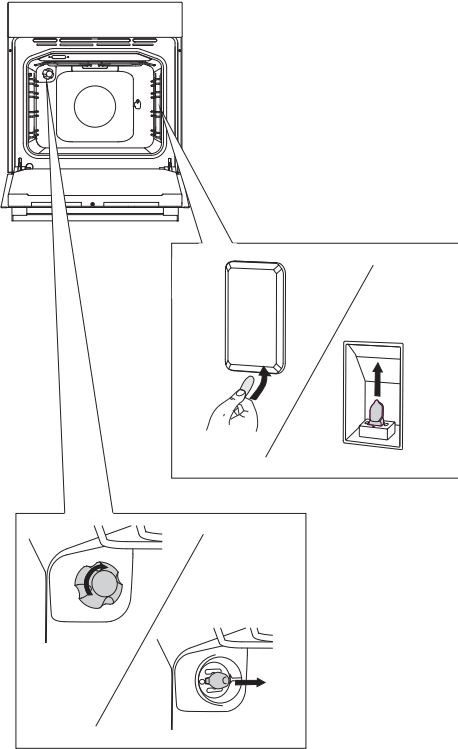

Använd en platt skruvmejsel för att frigöra lamphöljet och ta bort det. Ta bort glödlampor.

⚠ Var försiktig så att du inte skadar beläggningen.

Lossa locket och ta bort glödlampor.

⚠ Använd skydd för att undvika att den går sönder.

# FELSÖKNINGSTABELL

Problem/fel	Orsak
<b>Touchkontrollerna ger ingen respons; displayen är fryst.</b>	Koppla bort apparaten från elnätet några minuter (ta ur säkringen eller stäng av huvudströmbrytaren). Anslut därefter apparat till elnätet på nytt och slå på den.
<b>Huvudsäkringen i ditt hem utlöses ofta.</b>	Ring en servicetekniker
<b>Ugnsbelysningen fungerar inte.</b>	Läs om proceduren för att byta glödlampan i kapitlet Rengöring och underhåll.
<b>Bakverket är undergräddat.</b>	Har du valt rätt temperatur och uppvärmningssystem? Är ugnsluckan stängd?
<b>En felkod visas (E1, E2, E3 etc.).</b>	Det är ett fel i den elektroniska modulens drift. Koppla bort apparaten från elnätet i några minuter. Koppla sedan in den igen och ställ in klockslaget. Om felet fortfarande indikeras, ring en servicetekniker.

Om problemet inte kan lösas med ovanstående råd, ring en servicetekniker. Kostnad för reparationer, eller garantianspråk, till följd av felaktig anslutning eller användning av apparaten täcks inte av produktgarantin. I detta fall står användaren för kostnaden för reparationen.

Innan reparationen påbörjas, koppla bort apparaten från elnätet (genom att ta ur säkringen eller ta ut kontakten ur vägguttaget).



**Innan reparationen påbörjas, koppla bort apparaten från elnätet (genom att ta ur säkringen eller ta ut kontakten ur vägguttaget).**

# KASSERING

---



Emballaget är tillverkat i miljövänliga material som kan återvinnas, kasseras eller förstöras utan att belasta miljön. Därför är förpackningsmaterialen tydligt märkta.

**Symbolen** på produkten eller emballaget anger att produkten inte får hanteras som normalt hushållsavfall. Produkten ska i stället lämnas in på auktoriserad återvinningscentral för hantering av elektrisk och elektronisk utrustning.

Korrekt avfallshantering av produkten hjälper till att förhindra negativa effekter på miljö och hälsa. För detaljerad information om kassering och hantering av produkten, kontakta relevanta lokala myndigheter som har hand om avfallshantering, eller din återförsäljare.

*Vi förbehåller oss rätten att göra ändringar och korrigera fel i bruksanvisningen.*





EVP\_MULTI\_IL+



sv (02-20)