

FI

YKSITYISKOHTAISET OHJEET SÄHKÖISEN PYROLYYSIUUNIN KÄYTTÄMISEKSI

gorenje

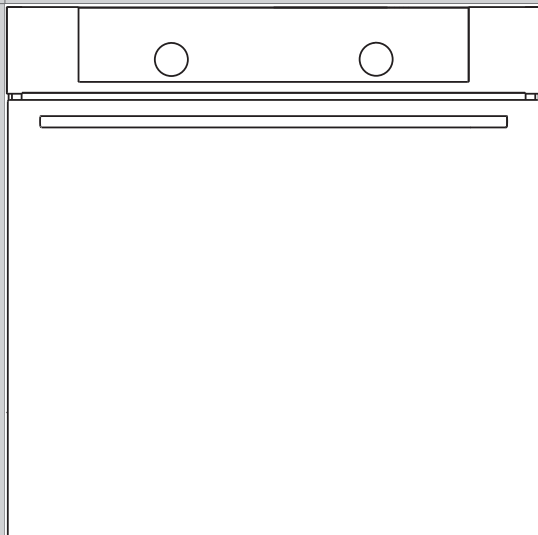

Kiitämme sinua

luottamuksestasi ja siitä, että ostit
laitteemme.

Tämä yksityiskohtainen ohje on
suunniteltu helpottamaan tuotteen
käyttöä. Niiden tarkoitus on auttaa
sinua tutustumaan uuteen laitteeseesi
mahdollisimman nopeasti.

Varmista, että ostamassasi laitteessa
ei ole vaurioita. Jos havaitset
siinä kuljetusvaurioita, ota yhteys
jälleenmyyjäsi tai paikalliseen
myymälään, josta laite toimitettiin.
Löydät puhelinnumeron laskusta tai
toimitusasiakirjoista.

Asennus- ja liitännäsohjeet löytyvät
erillisestä ohjeesta.

Käyttöohjeet löytyvät myös
verkkosivustoltamme:

www.gorenje.com / < <http://www.gorenje.com> />



Tärkeitä tietoja



Vihje, huomautus

SISÄLLYSLUETTELO

4 TÄRKEITÄ TURVAOHJEITA 6 Ennen uunin liittämistä	JOHDANTO
7 SÄHKÖISEN PYROLYYSIUUNIN 10 Ohjausyksikkö 12 Tekniset tiedot	
13 ENNEN LAITTEEN ENSIMMÄISTÄ KÄYTTÖÄ	LAITTEEN VALMISTELU ENSIMMÄI- SEEN KÄYTTÖÖN
14 KYPSENNYSPROSESSIN VAIHEET (1-6) 14 Vaihe 1: PÄÄLLEKYTKEMINEN JA ASETUKSET 15 Vaihe 2: KYPSENNYSJÄRJESTELMÄN VALITSEMINEN 17 Vaihe 3: ASETUSTEN VALITSEMINEN 20 Vaihe 4: LISÄTOIMINTOJEN VALITSEMINEN 22 Vaihe 5: KYPSENNYKSEN ALOITTAMINEN 22 Vaihe 6: UUNIN KYTKEMINEN POIS PÄÄLTÄ	KYPSENNYS- VAIHEET
23 JÄRJESTELMIEN (KYPSENNYSTILAT) KUVAUKSET JA KYPSENNYSTAULUKOT	
40 HUOLTO JA PUHDISTUS 41 Tavanomainen uunin puhdistus 42 Uunin automaattinen puhdistus -Pyrolyysi 44 Lankakiskojen poistaminen ja puhdistus 45 Uunin katon puhdistus 46 Uunin luukun irrottaminen ja paikalleen asettaminen 49 Uunin luukun lasipaneelin irrottaminen ja paikalleen asettaminen 50 Lampun vaihtaminen	HUOLTO JA PUHDISTUS
51 VIANETSINTÄTAULUKKO	VIANETSINTÄ
52 HÄVITTÄMINEN	

TÄRKEITÄ TURVAOHJEITA



LUE OHJEET HUOLELLISESTI JA SÄÄSTÄ NE TULEVAA TARVETTA VARTEN.

Tätä laitetta voivat käyttää 8-vuotiaat tai sitä vanhemmat lapset ja henkilöt, joilla on alentunut fyysinen, aistitoimintoihin liittyvä tai henkinen toimintakyky tai joilta puuttuu kokemusta ja tietoa, jos heitä valvotaan asianmukaisesti tai heille on annettu opastusta laitteen turvallisesti käyttämiseksi ja he ymmärtävät siihen liittyvät vaarat. Lapset eivät saa leikkiä laitteella. Lapset eivät saa suorittaa puhdistukseen tai huoltoon liittyviä töitä ilman valvontaa.

VAROITUS: Laite ja sen osat kuumenevat käytön aikana. Vältä koskemasta lämpövastuksia. Alle 8-vuotiaat lapset tulee pitää loitolla laitteesta, ellei heitä valvota jatkuvasti.

VAROITUS: Uunin ulkoiset osat voivat kuumentua käytön aikana. Pidä pienet lapset poissa uunin luota.

Laite kuumenee käytön aikana. Älä koske uunin sisällä oleviin lämpövastuksiin.

Käytä vain tälle uunille suositeltavaa paistomittaria.

VAROITUS: Varmista ennen lampun vaihtamista, että laite on sammutettu, jotta välttyään mahdolliselta sähköiskulta.

Älä käytä hankaavia puhdistusaineita tai teräviä metalliraaputtimia uuninluukun lasin / keittotason kääntyvän kannen lasin puhdistukseen, sillä ne saattavat naarmuttaa pintaa ja rikkoa lasin.

Älä puhdista laitetta höyry- tai korkeapainepuhdistimilla, sillä ne voivat aiheuttaa sähköiskun.

Laitetta ei ole tarkoitettu ohjattavaksi ulkoisilla ajastimilla tai ohjausjärjestelmillä.

Erotusmekanismi on integroitava kiinteään johdotukseen johdotusta koskevien määräysten mukaisesti.

Jos virtajohto on vaurioitunut, se on vaihdettava valmistajan, sen valtuuttaman huoltoyrityksen tai vastaavan pätevän henkilön toimesta vaarojen välttämiseksi.

Laitetta ei saa asentaa koristeoven taakse ylikuumenemisen välttämiseksi.

Tämä tuote on tarkoitettu vain kotitalouskäyttöön. Sitä ei saa käyttää mihinkään muuhun tarkoitukseen, kuten esim. huoneiden lämmitykseen, lemmikkien tai muiden eläinten, paperin, kankaiden, yrttien tms. kuivaamiseen. Seurauksena voi olla loukkaantumisia tai tulipalon vaara.

Sähköliitännät saa suorittaa ainoastaan valtuutettu sähköasentaja tai alan ammattilainen. Laitteen omavaltainen tai epäammattimainen korjaus voi aiheuttaa vakavan loukkaantumisen vaaran tai vahingoittaa tuotetta.

Jos laitteen lähellä sijaitsevien muiden laitteiden virtajohdot jäävät uunin luukun väliin, ne voivat vahingoittaa, mikä voi puolestaan aiheuttaa oikosulun. Pidä siis muiden laitteiden virtajohdot turvallisen matkan päässä.

Älä vuoraa uunin seiniä alumiinifoliolla äläkä aseta uunipannuja tai muita keittoastioita uunin pohjalle. Alumiinifolio estää ilmaa kiertämästä uunissa, ja häiritsee siten paistamista sekä vahingoittaa emalipintaa.

Uunin luukku tulee hyvin kuumaksi käytön aikana. Joihinkin malleihin on asennettu lisäsuojaksi kolmas lasi, joka alentaa luukun ulkopinnan lämpötilaa.

Uuninluukun saranat voivat vaurioitua, jos niitä kuormitetaan liikaa. Älä aseta painavia pannuja auki olevan luukun päälle. Älä myöskään nojaa sitä vasten, kun puhdistat uunin sisäosaa. Älä milloinkaan nouse seisomaan avoimen uuninluukun päälle, äläkä anna lasten istua sen päällä.

Älä nosta laitetta pitämällä kiinni luukun kahvasta.

Laitte toimii turvallisesti sekä ohjaimien kanssa että ilman.

Varmista, että tuuletusaukot eivät milloinkaan ole peitettyinä tai tukittuina.

Uunin turvallinen käyttö pyrolyysipuhdistuksen aikana

Ennen kuin aktivoit automaattisen puhdistuksen poista uunista kaikki varusteet: grilli, rotisserie-sarja, kaikki paistopellit, lihalämpömittari, lanka- ja teleskooppiohjaimet sekä astiat, jotka eivät sisälly uunin varusteisiin.

Kaikki roiskuneet ruoat ja uunin sisällä olevat irrotettavat osat on poistettava ennen puhdistusta.

Uuni tulee automaattisen puhdistusprosessin aikana erittäin kuumaksi ulkopuoleltakin. Palovammojen vaara! Pidä lapset loitolla uunista.

Lue ennen automaattisen puhdistusprosessin käynnistystä huolellisesti ohjeet toiminnon oikeaa ja turvallista käyttöä kuvaavasta kap-paleesta Puhdistus ja huolto, ja noudata niitä.

Älä aseta mitään suoraan uunin syvennyksen pohjalle.

Ruoanpalat, rasva tai paistoliemi voivat syttyä palamaan automaattisen pyrolyysipuhdistuksen aikana.

Tulipalon vaara! Poista suuremmat ruoan-jätteet ja muut epäpuhtaudet aina uunista ennen automaattista puhdistusprosessia.

Älä yritä avata uunin luukku automaattisen pyrolyysipuhdistuksen ollessa käynnissä.

Varmista, että epäpuhtauksia ei pääse luukun ohjaimen lukitusaukkoon, mikä voisi estää uunin luukun automaattisen lukittumisen automaattisen puhdistusprosessin aikana.

Jos pyrolyysipuhdistuksen aikana sattuu sähkökatko, ohjelma keskeytyy kahden minuutin kuluttua ja uunin luukku pysyy lukittuna. Uunin luukun lukitus aukeaa noin 30 minuuttia

sen jälkeen, kun sähköt tulevat takaisin päälle, riippumatta siitä, onko laite ehtinyt jäähtyä tällä välin.

Älä koske mihinkään laitteen metalliosaan automaattisen puhdistusprosessin aikana!

Pyrolyysipuhdistukseen kuuluu erittäin korkeita lämpötiloja, joista voi olla seurauksena savun ja käryn vapautuminen ruoan jäämistä. Suosittelemme varmistamaan hyvän tuuletuksen keittiössä pyrolyysipuhdistuksen aikana. Pienet eläimet tai lemmikkieläimet reagoivat hyvin herkästi uunien pyrolyysipuhdistuksen aikana vapautuvaan käryyn. Suosittelemme viemään ne pois keittiöstä pyrolyysipuhdistuksen ajaksi ja tuulettamaan keittiön hyvin puhdistuksen jälkeen.

Automaattisen puhdistuksen seurauksena uunin sisäosa ja tarvikkeet voivat muuttaa väriään ja menettää kiiltoaan.



Varoitus - kuuma pinta pyrolyysipuhdistuksen aikana.

ENNEN UUNIN LIITTÄMISTÄ:



Lue käyttöohjeet huolellisesti läpi ennen laitteen liittämistä. Takuu ei kata laitteen väärinlaisesta liittämisestä tai käytöstä johtuvia korjauksia tai takuuvaateita.

SÄHKÖISEN PYROLYYSIUUNIN

(UUNIN JA VARUSTEIDEN KUVAUS - VAIHTELEVAT MALLISTA

TOISEEN)

Kuvassa näkyy yksi kalusteisiin asennettavista malleista. Koska eri laitteiden varustuksessa on eroja, saattaa olla, että ostamassasi laitteessa ei ole kaikkia tässä ohjeessa esiteltyjä toimintoja tai varusteita.

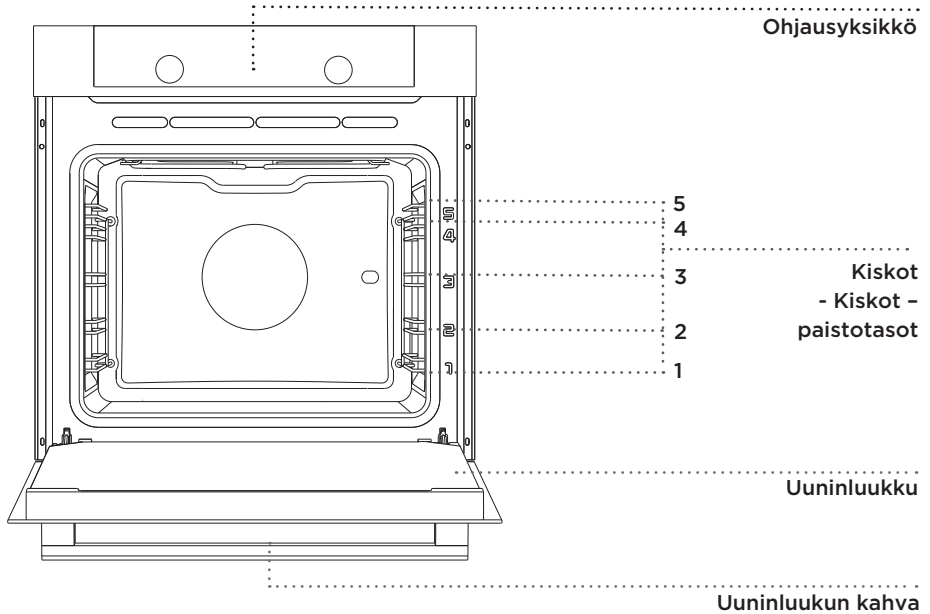

LANKAKISKOT

Lankakiskot mahdollistavat ruoan kypsennyksen neljällä tasolla (huomaa, että paistotasot/kiskot lasketaan alhaalta ylöspäin).
Tasot 4 ja 5 on tarkoitettu grillitoimintoa varten.

TELESKOOPPIKISKOT

Ulosvedettävät teleskooppikiskot voidaan kiinnittää toiselle, kolmannelle ja neljännelle tasolle.

Ulosvedettävistä kiskoista on saatavana useita eri malleja (laitteen mallista riippuen): kolme osittain ulosvedettävää, yksi täysin ja kaksi osittain ulosvedettävää sekä kolme täysin ulosvedettävää kiskoa.

UUNINLUUKUN KYTKIN

Kytkimet sammuttavat uunin lämmityksen ja puhaltimen, kun uuninluukku avataan kypsennyksen aikana. Kun luukku suljetaan, kytkimet käynnistävät jälleen lämpövastukset.

JÄÄHDYTYSTUULETIN

Laitte on varustettu jäähdytystuulettimella, joka jäähdyttää sen runkoa ja laitteen ohjauspaneelia.

JÄÄHDYTYSTUULETTIMEN PIDENTYNYT TOIMINTA-AIKA

Uunin sammuttamisen jälkeen jäähdytystuuletin jatkaa vielä jonkin aikaa laitteen jäähdyttämistä. (Jäähdytystuulettimen toiminta-ajan kesto riippuu uunin keskiosan lämpötilasta.)

UUNIN VARUSTUS JA TARVIKKEET



Poista kaikki varusteet uunista ennen pyrolyysipuhdistusta (teleskooppiohjaimet mukaan lukien).

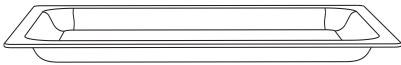

LASISIA PAISTOASTIOITA käytetään kypsennykseen kaikilla uunin järjestelmillä. Sitä voidaan käyttää myös tarjoiluastiana.



RITILÄÄ käytetään grillaukseen tai kypsennyksessä käytettävien pannujen, uunipannujen tai paistoastioiden alustana.



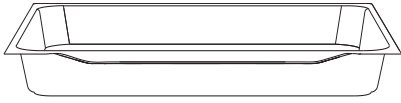
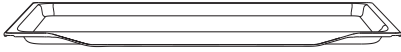

Ritilässä on turvahaka. Tästä syystä sitä on nostettava hieman, jotta sen saisi vedettyä ulos uunista.



MATALA PAISTOPELTI on tarkoitettu leivonnaisten ja kakkujen paistamiseen.

SYVÄÄ PAISTOPELTIÄ käytetään lihan paistamiseen ja kosteiden leivonnaisten leipomiseen. Sitä voidaan käyttää myös rasvankeräysastianä.

 Älä milloinkaan laita syvää paistopeltiä ensimmäiseen kiskoon kypsennyksen aikana, paitsi ruoan grillaamisen yhteydessä tai käyttäessäsi grillivarrasta, jolloin syvä paistopelti toimii ainoastaan rasvankeräysastianä.

 **Paitovälineiden muoto saattaa muuttua niiden kuumentuessa. Tällä ei ole vaikutusta niiden toimintaan ja ne palautuvat takaisin alkuperäiseen muotoonsa jäähtyessään.**

Ritilä tai pelti on aina työnnettävä kahden lankaprofiilin väliseen uraan.

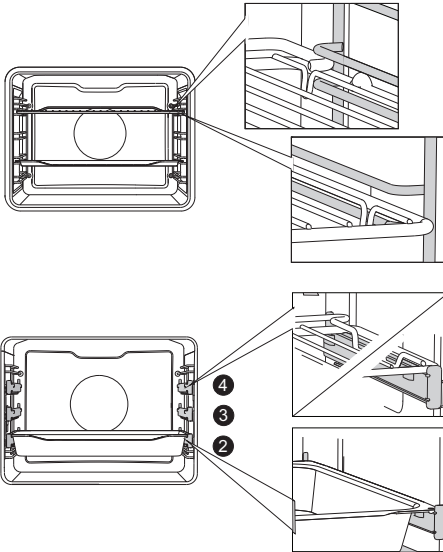

Käyttäessäsi ulosvedettäviä teleskooppikiskoja vedä ensin yhden tason kiskot ulos ja aseta ritilä tai paistopelti kiskoihin. Työnnä kiskot tämän jälkeen uuniin, niin pitkälle kuin ne menevät.

 Sulje uunin luukku, kun teleskooppikiskot ovat niin pitkällä uunissa kuin ne menevät.



Laite ja jotkut sen osat, joihin pääsee käsiksi, kuumenevat kypsennyksen aikana. Käytä uunintaita.

OHJAUSYKSIKKÖ

(MALLISTA RIIPPUEN)

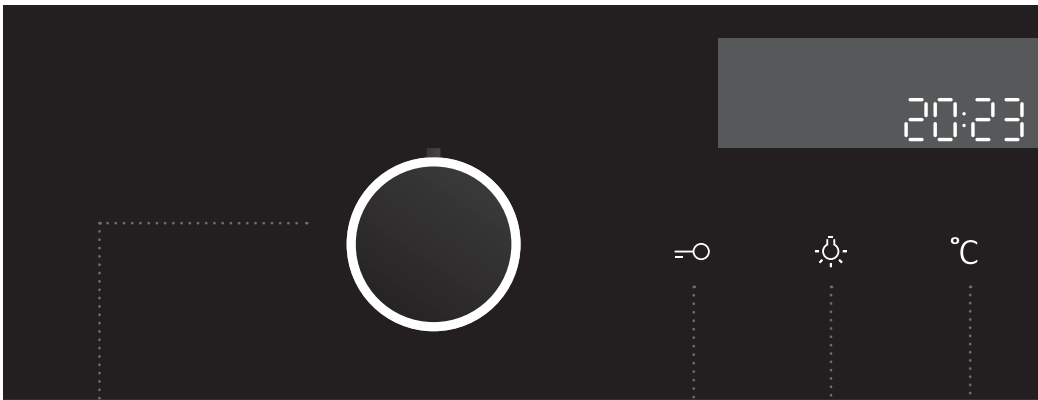

1 KYSENNYS-
JÄRJESTELMÄN
VALINTANUPPI
(mallista riippuen)

2 LAPSILUKKO-
PAINIKE

3 UUNIN VALOT
PÄÄLLE/POIS-
PAINIKE

4 LÄMPÖTILAPAI-
NIKE

HUOMAA:

Kypsennysjärjestelmien symbolit voivat olla joko nupissa tai etupaneelissa (laitteen mallista riippuen).



5 SÄHKÖINEN OHJELMA- AJASTIN

Kypsennyksen kesto

Kypsennyksen loppu

Hälytys

Kello

6 KÄYNNISTYS-/ SAMMUTUSPAI- NIKE

**Käytä tätä paini-
kettä ohjelman
käynnistämiseen tai
pysäyttämiseen.**

7 ASETUSNUPPI (-/+)

Tällä nupilla voit
asettaa kellonajan ja
lämpötilan.

8 KYSENNYSTIE- DOT JA KELLON NÄYTTÖ

HUOMAA:

Näppäimet reagoivat paremmin, jos kosketat niitä suuremmalla sormen pinnalla. Aina kun näppäintä painetaan, kuuluu lyhyt äänimerkki.

TEKNISET TIEDOT

(RIIPPUVAT MALLISTA)

XXXXXX	220-240V ~	$P_{n_{max}}$: 3.5 kW	TN XXXXX
TIP: XXXXXX	220V-240V, 50/60Hz		
ART. Nr:			
SER. Nr: XXXXXX			

Laitteen perustiedot sisältävä arvokilpi on sijoitettu uunin reunaan ja se näkyy, kun uuninluukku avataan.

ENNEN LAITTEEN ENSIMMÄISTÄ KÄYTTÖÄ

Kun olet vastaanottanut laitteen, poista uunista kaikki osat, mahdolliset kuljetusvälineet mukaan lukien.

Puhdista kaikki tarvikkeet ja välineet lämpimällä vedellä ja normaalilla astianpesuaineella.

Älä käytä hankaavia puhdistusaineita.

Kun uuni lämpenee ensimmäistä kertaa, haistat tyypillisen uuden laitteen hajun. Huolehdi hyvästä tuuletuksesta laitteen ensimmäisen käytön aikana.

KYPSENNYSPROSESSIN VAIHEET (1-6)

VAIHE 1: PÄÄLLEKYTKEMINEN JA ASETUKSET

Laitteesi liittämisen jälkeen tai pidemmän sähkökatkon jälkeen näytössä vilkkuu 12:00: ja vastaava symboli syttyy palamaan.

Aseta kellonaika.

KELLON ASETTAMINEN

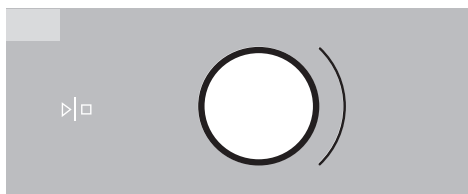

1 Käännä ASETUSNUPPIA (-/+) ja aseta ensin minuutit. Tämän jälkeen kursori siirtyy tunteihin. Asetus tallennetaan kolmen sekunnin kuluttua.

 Jos käännät nuppia enemmän oikealle tai vasemmalle, asetukset muuttuvat nopeammin.

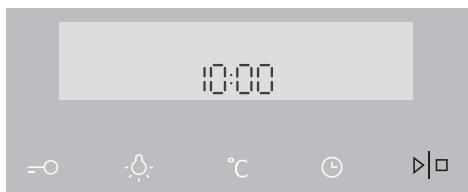

2 Vahvista painamalla KÄYNNISTÄ/LOPETA. Jos et paina mitään painiketta, asetukset tallennetaan automaattisesti kolmen sekunnin kuluttua.

 Uuni toimii, vaikka kellonaikaa ei olisi asetettu. Ajastintoiminnot eivät kuitenkaan ole tällöin käytettävissä (katso luku: AJASTINTOIMINTOJEN ASETTAMINEN).

Jos et tee mitään muutamaan minuuttiin, laite kytkeytyy valmiustilaan.

KELLOASETUSTEN MUUTTAMINEN

Kellon asetuksia voidaan muuttaa, kun ajastin ei ole aktivoituna.

Paina painiketta  nykyisen ajan asettamiseksi. Vahvista painamalla KÄYNNISTÄ/LOPETA.



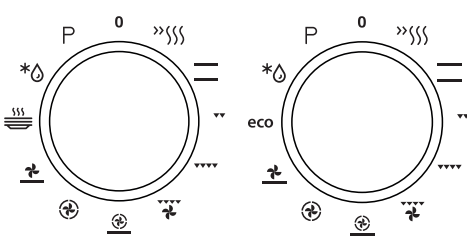

VAIHE 2: KYPSENNYSJÄRJESTELMÄN VALITSEMINEN



Käännä nuppia (vasemmalle ja oikealle) valitaksesi asetuksen 0 KYPSENNYSJÄRJESTELMÄ (katso ohjelmataulukko).
Valittu kuvake ilmestyy näytölle.

 Asetuksia voi muuttaa myös laitteen käytön aikana.

JÄRJESTELMÄ	KUVAUS	EHDOTETTU LÄMPÖTILA (°C)
KYPSENNYSJÄRJESTELMÄT		
»»»»	NOPEA ESILÄMMITYS Käytä tätä toimintoa, jos haluat lämmittää uunin mahdollisimman nopeasti haluamaasi lämpötilaan. Tämä toimintoa ei voi käyttää ruoanvalmistukseen. Kun uuni lämpenee haluttuun lämpötilaan, lämmitysprosessi on valmis.	160
— —	YLÄ- JA ALALÄMPÖVASTUS Uunin pohjassa ja katossa olevat lämpövastukset säteilevät lämpöä tasaisesti koko uuniin. Leivonnaisia tai lihaa voi paistaa/paahtaa ainoastaan yhdellä tasolla.	200
▼▼	GRILLI Vain grillivastus, osa suuresta grillistä, toimii. Tätä järjestelmää käytetään, kun halutaan tehdä pienehkö määrä lämpimiä voileipiä, paistaa makkaraa tai paahtaa leipää.	240
▼▼▼	SUURI GRILLI Ylälämpövastus ja grillivastus toimivat samanaikaisesti. Lämpö säteilee suoraan uunin kattoon asennetusta grillivastuksesta. Uunin toiminnan tehostamiseksi myös ylälämpövastus on päällä. Tätä yhdistelmää käytetään, kun halutaan tehdä pienehkö määrä lämpimiä voileipiä, paistaa makkaraa tai paahtaa leipää.	240
▼▼▼	GRILLI JA TUULETIN Grillivastus ja tuuletin toimivat samanaikaisesti. Tätä yhdistelmää käytetään lihan grillaukseen, suurempien liha- tai kanapalojen paahtamiseen yhdellä paistotasolla. Sitä voidaan käyttää myös gratinointiin tai sillä voidaan ruskistaa ruokalajien pinta rapeaksi.	170
⊕	KUUMA ILMA JA ALALÄMPÖVASTUS Alälämpövastus, pyöreä lämpövastus ja kuumailmapuhallin toimivat samanaikaisesti. Toimintoa käytetään pizzan, kosteiden leivonnaisten, hedelmäkakkujen, kohotetun taikinan ja murotaikinan paistamiseen useammalla tasolla samanaikaisesti.	200

JÄRJES- TELMÄ	KUVAUS	EHDOTETTU LÄMPÖTILA (°C)
	KUUMA ILMA Pyöreä lämpövastus ja puhallin toimivat samanaikaisesti. Uunin takaseinään asennettu puhallin varmistaa, että kuuma ilma kiertää tasaisesti kypsennettävän ruoan ympärillä. Tilaa käytetään lihan kypsennykseen ja leivonnaisten paistamiseen.	180
	ALALÄMPÖVASTUS JA PUHALLIN Tämä toiminto on tarkoitettu sellaisten lehtitaikinasta valmistettujen leivonnaisten paistamiseen, jotka eivät nouse paljon sekä hedelmien ja vihannesten säilöntään.	180
	LAUTASTEN LÄMMITIN Tällä toiminnolla voit lämmittää astiasi (lautaset, kupit) ennen ruoan tarjoilemista, jotta ruoka pysyisi pidempään lämpimänä.	60
eco	ECO-KYSENNYS ¹⁾ Tässä tilassa virrankulutus optimoidaan kypsennyksen aikana. Tilaa käytetään lihan paistamiseen ja leivonnaisten leipomiseen.	180
	SULATUS Ilma kiertää uunissa, mutta lämpövastukset eivät ole päällä. Vain puhallinta käytetään. Toimintoa käytetään pakastetun ruoan hitaaseen sulattamiseen.	-
P	PYROLYYSI Tämä toiminto mahdollistaa uunin sisäpuolen automaattisen puhdistuksen korkealla lämpötilalla, joka polttaa rasvajäämät ja muut epäpuhtaudet ja muuttaa ne tuhkaksi.	-

¹⁾ Sitä käytetään energiatehokkuusluokan määrittämiseksi standardin EN 60350-1 mukaisesti.

Tässä tilassa uunin todellista lämpötilaa ei näytetä laitteen erityisen toimintoalgoritmin ja jäljellä olevan lämmön hyödyntämisen johdosta.

VAIHE 3: ASETUSTEN VALITSEMINEN

Jokaisessa kypsennysjärjestelmässä on perus- tai oletusasetuksia, joita voidaan muuttaa.

Muuta asetuksia painamalla asiaankuuluvaa painiketta (ennen KÄYNNISTÄ/PYSÄYTÄ -painikkeen painamista). Jotkut asetukset eivät ole käytettävissä kaikissa ohjelmissa; laite antaa tällaisessa tapauksessa äänimerkin.

KEITTOLÄMPÖTILAN VAIHTAMINEN

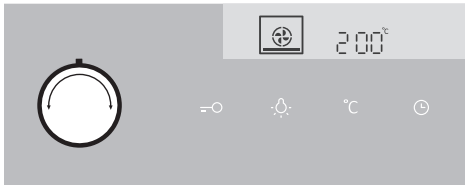

- 1** Valitse KYSENNYSJÄRJESTELMÄ.
Valittu kuvake ilmestyy näyttöön ja ESIASETETTU LÄMPÖTILA vilkkuu.

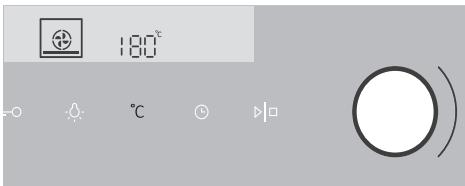

- 2** Kosketa LÄMPÖTILAPAINIKETTA.
Käännä ASETUSNUPPIA (-/+) ja valitse haluttu lämpötila.

 Maksimilämpötila on rajoitettu joissain järjestelmissä.

Kun järjestelmä on käynnistetty KÄYNNISTÄ-painikkeella, symboli °C vilkkuu näytöllä, kunnes haluttu arvo on saavutettu.

AJASTINTOIMINNOT

Käännä ensin KYPSENNYSJÄRJESTELMÄN VALINTANUPPIA ja aseta sitten lämpötila.

Kosketa AJASTIN-painiketta useamman kerran symbolin valitsemiseksi.

Valitun ajastintoiminnon kuvake syttyy ja asetettava kypsennyksen aloitus-/lopetusaika alkaa vilkkua näytöllä. Muut kuvakkeet palavat himmeästi.

Paina KÄYNNISTÄ kypsennyksen aloittamiseksi. KULUNUT KYPSENNYSAIKA näytetään näytöllä.

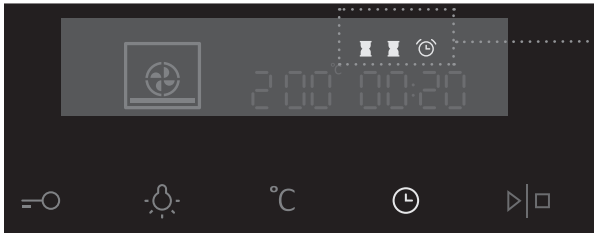

Ajastintoiminnon näyttö



Kypsennysajan asettaminen

Tässä tilassa voit määrittää uunin toiminta-ajan (kypsennysajan). Aseta haluamasi kypsennysaika. Aseta ensin minuutit, sitten tunnit. Vastaava kuvake ja kypsennysaika näkyvät näytössä.



Viivästetyn käynnistysajan asettaminen

Tässä toiminnossa voit määrittää kypsennyksen keston (kypsennysajan) ja ajan, jolloin haluat kypsennysprosessin päättyvän (päättymisaika). Varmista että kelloon on asetettu nykyinen aika tarkasti.

Esimerkki:

Nykyinen aika: keskipäivä

Kypsennysaika: 2 tuntia

Kypsennyksen loppu: 18:00

Aseta ensin KÄYTÖN KESTO (2 tuntia). Kosketa KELLO-painiketta uudelleen ja valitse KÄYTÖN LOPPUMISAIKA. Näytöllä näkyy automaattisesti kellonajan ja uunin käytön keston vilkkuva summa (14:00).

Aseta kypsennyksen loppumisaika (18:00).

Paina KÄYNNISTÄ kypsennyksen aloittamiseksi. Ajastin odottaa, kunnes on aika käynnistää kypsennys ja symboli syttyy. Uuni kytkeytyy automaattisesti päälle (kello 14:00) ja sammuu valittuna aikana (kello 18:00).



Minuuttimuistuttimen asettaminen

Minuuttimuistutinta voidaan käyttää uunin toiminnoista riippumatta. Asetus voi olla pisimmillään 24 tuntia.

Viimeisen minuutin aikana minuuttimuistuin näyttää myös sekunnit.



Kun asetettu aika on kulunut loppuun, uuni sammuu automaattisesti (kypsennys päättyy). Kuuluu äänimerkki, jonka voit sammuttaa koskettamalla mitä tahansa painiketta. Minuutin kuluttua äänimerkki sammuu automaattisesti.

Kaikki ajastimen toiminnot voidaan peruuttaa asettamalla ajaksi "0".

Jos et tee mitään muutamaan minuuttiin, laite kytkeytyy valmiustilaan.

VAIHE 4: LISÄTOIMINTOJEN VALITSEMINEN

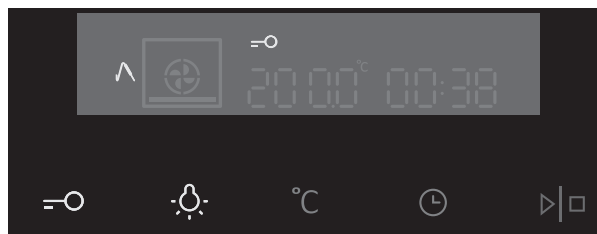

Aktivoi/deaktivoi toiminnot haluttua painiketta tai painikedyhdistelmää painamalla.

 Jotkut toiminnot eivät ole käytettävissä kaikissa järjestelmissä; laite antaa tällaisessa tapauksessa äänimerkin.

LAPSILUKKO

Aktivoi lapsilukko koskettamalla LAPSILUKKO-painiketta. "Avain"-kuvake ilmestyy näytölle. Paina painiketta uudelleen lapsilukon deaktivoidmiseksi. Kuvake poistuu näytöltä.

Jos lapsilukko on aktivoituna, eikä ajastintoimintoa ole asetettu (näytöllä näkyy vain kello), uuni ei toimi.

Jos lapsilukko aktivoidaan sen jälkeen, kun ajastin on asetettu, uuni toimii normaalisti, mutta sen asetuksia ei voi muuttaa.

Kun lapsilukko on aktivoituna, järjestelmiä (kypsennystiloja) tai lisätoimintoja ei voi muuttaa. Ainoa muutos, joka voidaan tehdä, on päättää kypsentaminen kääntämällä valitsinuppi asentoon "0". Lapsilukko jää aktivoituneeksi myös sen jälkeen, kun uuni on kytketty pois päältä. Uuden järjestelmän valitsemiseksi lapsilukko on ensin poistettava käytöstä.

UUNIN VALOT

Uunin valo syttyy automaattisesti, kun luukku avataan tai kun uuni kytketään päälle.

Kypsennyksen päätyttyä valo jää päälle vielä muutamaksi minuutiksi.

Uunin valo voidaan sytyttää tai sammuttaa painamalla VALO-painiketta.

5sek °C **ÄÄNIMERKKI**

Merkkiäänen voimakkuus voidaan säätää, kun mitään ajastintoimintoa ei ole valittu (näytössä näkyy pelkkä kellonaika). Pidä LÄMPÖTILA/TEHO-painiketta painettuna 5 sekunnin ajan. Näytölle ilmestyy kaksi valaistua palkkia. Käännä ASETUSNUPPIA (-/+) valitaksesi yhden äänenvoimakkuustasoista (yksi, kaksi tai kolme palkkia). Asetus tallennetaan automaattisesti kolmen sekunnin kuluttua ja näytölle ilmestyy kellonaika.

5sek **NÄYTÖN KONTRASTIN PIENENTÄMINEN**

Kypsennysjärjestelmän valintanupin on oltava asennossa "0". Pidä VALO-painiketta painettuna 5 sekunnin ajan. Näytölle ilmestyy kaksi valaistua palkkia. Käännä ASETUSNUPPIA (-/+) näytön himmennöksen säätämiseksi (yksi, kaksi tai kolme palkkia). Asetus tallennetaan automaattisesti kolmen sekunnin kuluttua.

+ **VALMIUSTILA**

Näyttövalon voi säätää kytkeytymään automaattisesti pois päältä 10 minuutin kuluttua, jos laitetta ei käytetä. Paina AVAIN- ja AJASTIN-painikkeita kytkeäksesi näytön pois päältä. Jos ajastintoiminto on aktivoituna, näytölle ilmestyvät kuvakkeet "OFF" (pois päältä) ja AJASTIN ilmaisemaan toiminnon olevan aktivoituna.



Sähkökatkon yhteydessä tai kytkettäessä laite pois päältä kaikki ylimääräiset toimintoasetukset pysyvät tallentuneina vaan muutaman minuutin. Tämän jälkeen kaikki asetukset äänimerkkiä ja lapsilukkoa lukuun ottamatta palautetaan tehdasasetuksiin.

VAIHE 5: KYPSENNYKSEN ALOITTAMINEN

Käynnistä kypsennys pitämällä KÄYNNISTÄ/PYSÄYTÄ-painiketta hetken aikaa painettuna.



VAIHE 6: UUNIN KYTKEMINEN POIS PÄÄLTÄ

Käännä KYPSENNYSJÄRJESTELMÄN VALINTANUPPI asentoon "0".

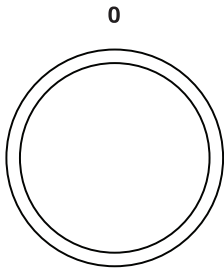

 Kun kypsennys on päättynyt ja uuni on kytketty pois päältä, näytöllä näkyy laskeva lämpötila 50 °C:seen asti. Myös kaikki ajastinasetukset keskeytetään ja peruutetaan. Näytöllä näytetään kellonaika. Jos et tee mitään minuuttiin, laite kytkeytyy valmiustilaan.

 Uunin käytön jälkeen kondenssivesikanavaan (luukun alapuolella) voi jäädä hieman vettä. Pyyhi kanava sienellä tai liinalla.

JÄRJESTELMIEN (KYPSENNYSTILAT) KUVAUKSET JA KYPSENNYSTAULUKOT

Jos et löydä etsimääsi ruokaa taulukosta, valitse mahdollisimman samantyyppinen ruoka. Näytetyt tiedot viittaavat tilanteeseen, jossa ruokaa kypsennetään vain yhdellä paistotasolla.

Suosittelujen lämpötilojen tiedot näytetään. Aloita alhaisemmasta lämpötilasta ja nosta sitä, jos näyttää siltä, että ruoka ei kypsy riittävästi.

Kypsennysajat ovat vain arvioita ja niissä voi esiintyä eroja eri olosuhteissa.

Symboli * merkitsee sitä, että uuni tulisi esilämmittää valittua kypsennysjärjestelmää käyttäen."

Esilämmitä uuni vain silloin, kun tämän käyttöohjeen taulukoiden reseptissä niin vaaditaan. Tyhjän uunin lämmittäminen kuluttaa paljon energiaa. Siten useiden leivonnaisten tai pizzojen paistaminen peräkkäin säästää paljon energiaa, koska uuni on jo esilämmitetty.

Käytä tummia mustalla silikonilla tai emalilla pinnoitettuja paistopeltejä ja uunipannuja, sillä ne johtavat hyvin lämpöä.

Jos käytät leivinpaperia, varmista, että se kestää korkeaa lämpötilaa.

Kypsennettäessä suurempia lihapaloja tai suuria leivonnaisia, uunin sisään kehittyy runsaasti höyryä, joka puolestaan voi aiheuttaa uuninluukun höyrystymisen. Tämän on luonnollinen ilmiö, eikä vaikuta laitteen toimintaan. Pyyhi luukku ja luukun lasi kuiviksi kypsennyksen jälkeen.

Energian säästämiseksi uuni voidaan sammuttaa noin 10 minuuttia ennen kypsennysprosessin loppua ja hyödyntää jälkilämpöä.

Älä anna ruoan jäähtyä suljetussa uunissa kondensaatin syntymisen ehkäisemiseksi (kastetta).

KYPSENNYSJÄRJESTELMÄT

NOPEA ESILÄMMITYS



Tätä toimintoa käytetään uunin esilämmittämiseen haluttuun lämpötilaan mahdollisimman nopeasti. Tämä toimintoa ei voi käyttää ruoanvalmistukseen.

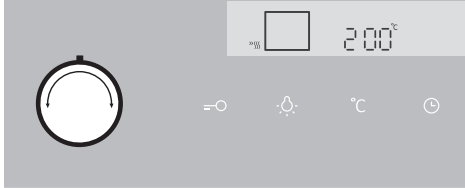

Käännä KYPSENNYSJÄRJESTELMÄN VALINTANUPPI nopean esilämmityksen asentoon.

ESIASETETTU LÄMPÖTILA näytetään. Voit muuttaa tätä lämpötila-asetusta.



Kun uuni on kytketty päälle, se alkaa lämmitä. Symboli °C alkaa vilkkua näytöllä. Kun asetettu lämpötila on saavutettu, esilämmitys on päättynyt ja laite antaa äänimerkin. Äänimerkki voidaan sammuttaa painamalla mitä tahansa painiketta, muuten se sammuu automaattisesti minuutin kuluttua.

YLÄ- JA ALALÄMPÖVASTUS

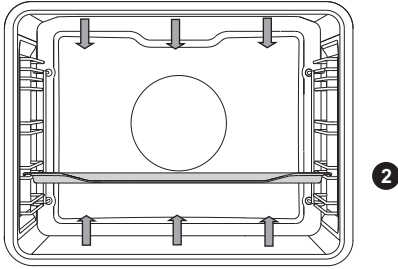

Uunin pohjassa ja katossa olevat lämpövastukset säteilevät lämpöä tasaisesti koko uuniin.

Lihan paahtaminen:

Käytä emalipintaista, lämmönkestävää lasi-, savi- tai valurautapannua tai -peltiä. Ruostumattomasta teräksestä valmistetut pellit eivät sovellu käytettäväksi, koska ne heijastavat voimakkaasti lämpöä.

Lisää riittävästi nestettä kypsennyksen aikana, jotta liha ei palaisi. Käännä liha kypsennyksen aikana. Paistista tulee mehevämpi, jos peität sen.

Ruoka-aine	Paino (g)	Paistotaso (alhaalta päin)	Lämpötila (°C)	Paistoaika (minuuttia)
LIHA				
Porsaanpaisti	1500	2	190-200	120-130
Porsaanlapa	1500	2	190-200	120-140
Porsasarullat	1500	2	190-200	120-140
Lihamureke	1500	2	200-210	60-70
Naudanpaisti	1500	2	190-210	120-140
Paahtopaisti, kypsä	1000	2	200-210	40-60
Vasikkarullat	1500	2	180-200	90-120
Lampaan ulkofilee	1500	2	190-200	100-120
Kanipaisti	1500	2	190-200	100-120
Poron paisti	1500	2	190-200	100-120
KALA				
Haudutetut kalat	1000	2	210	50-60

Leivonnaisten paistaminen

Käytä ainoastaan yhtä paistotasoa ja tummia paistopeltejä tai pannuja. Vaaleilla paistopelleillä tai pannuilla leivonnaiset eivät saa niin kaunista väriä, koska ne heijastavat lämpöä.

Pane paistopellit aina ritilän päälle. Jos käytät mukana toimitettavaa paistopeltiä, poista ritilä. Kypsennysaika on lyhyempi, jos uuni on esilämmitetty.

Ruoka-aine	Paistotaso (alhaalta päin)	Lämpötila (°C)	Paistoaika (minuuttia)
LEIVONNAISET			
Vihanneskohokas	2	190-200	30-35
Makea kohokas	2	190-200	30-35
Sämpylät*	2	200-220	30-40
Leipä*	2	180-190	50-60
Valkoinen leipä*	3	180-190	45-55
Tattarileipä*	3	180-190	45-55
Kokojyväleipä*	3	180-190	45-55
Ruisleipä*	3	180-190	45-55
Spelttileipä*	3	180-190	45-55
Saksanpähkinäkakku	2	180	55-55
Sokerikakku*	3	160-170	25-30
Juustokakku	2	170-180	65-75
Vuokaleivokset	3	170-180	25-30
Hiivataikinasta tehdyt pikkuleivokset	3	200-210	25-30
Kaalipiirakat	3	200-210	25-30
Hedelmäpiirakka	3	140-190	90
Marenkikeksit	3	120	90

Vinkki	Käyttö
Onko kakku kypsä?	<ul style="list-style-type: none"> • Työnnä puinen hammastikku tai varras kakkuun. Jos hammastikkuun tai vartaaseen ei jää jälkiä taikinasta, kun vedät sen pois, kakku on valmis. • Kytke uuni pois päältä ja käytä jäljellä olevaa lämpöä.
Lytistyikö kakku?	<ul style="list-style-type: none"> • Tarkasta resepti. • Käytä seuraavalla kerralla vähemmän nestettä. • Huomioi sekoitusaika käyttäessäsi pieniä sauvasekoittimia, tehosekoittimia jne.
Kakun pohja on liian vaalea?	<ul style="list-style-type: none"> • Käytä tummaa paistopeltiä tai vuokaa. • Aseta paistopelti yhtä tasoa alemmaksi ja kytke alalämpövastus päälle kypsennysajan loppua kohden.
Kosteaa täytettä sisältävä kakku ei ole riittävän kypsä?	<ul style="list-style-type: none"> • Nosta lämpötilaa ja pidennä kypsennysaikaa.



Älä laita syvää paistoastiaa ensimmäiseen kiskoon.



SUURI GRILLI, GRILLI

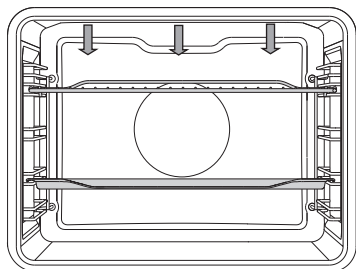

Grillattaessa ruokaa suurella grillillä uunin kattoon asennettu ylälämpövastus ja grillivastus ovat toiminnassa.

Normaalia (ei suurta) grilliä käytettäessä ainoastaan grillivastus, joka on osa suurta grilliä, on toiminnassa.

Anna infrapunavastuksen (grilli) kuumentua viisi minuuttia.

Valvo kypsennyksen edistymistä koko ajan. Liha voi palaa nopeasti korkean lämpötilan johdosta.

Grillivastusta voidaan käyttää esimerkiksi bratwurstin, lihapalojen ja kalan (viipaleet, palat, lohikyljykset, fileet jne.) paistamiseen rapeiksi vähärasvaisella tavalla tai leivän paahtamiseen.

Jos grillaat lihaa suoraan ritilällä, voitele se öljyllä estääksesi lihan tarttumisen ritilään ja laita ritilä neljännelle paistotasolle. Laita rasvankeräyspannu ensimmäiselle tai toiselle paistotasolle. Käyttäessäsi grillaustoimintoa uunipannun kanssa varmista, että pannussa on riittävästi nestettä, niin että ruoka ei pala siihen kiinni. Käännä liha kypsennyksen aikana.

Puhdista uuni, varusteet ja välineet grillauksen jälkeen.

Grillaustaulukko - pieni grilli

Ruoan tyyppi	Paino (g)	Paistotaso (alhaalta päin)	Lämpötila (°C)	Paisto aika (minuuttia)
LIHA				
Häränpihvi, puoliraaka	180 g/pala	4	240	18-21
Sian niskapalat	180 g/pala	4	240	18-22
Kotletit/kyljykset	180 g/pala	4	240	20-22
Grillimakkarat	100 g/pala	4	240	11-14
PAAHDETTU LEIPÄ				
Paahtoleipä	/	4	240	3-4
Lämpimät voileivät	/	4	240	5-7

Grillaustaulukko - suuri grilli

Ruoan tyyppi	Paino (g)	Paistotaso (alhaalta päin)	Lämpötila (°C)	Paistoaika (minuuttia)
LIHA				
Häränpihvi, puoliraaka	180 g/pala	4	240	14-16
Häränpihvi, kypsä	180 g/pala	4	240	18-21
Sian niskapalat	180 g/pala	4	240	19-23
Kotletit/kyljykset	180 g/pala	4	240	20-24
Vasikanleike	180 g / siivu	4	240	19-22
Grillimakkarat	100 g/pala	4	240	11-14
Spam (Leberkäse, sianlihapasteija)	200 g/pala	4	240	9-15
KALA				
Lohikyljykset/-fileet	600	3	240	19-22
PAAHDETTU LEIPÄ				
6 palaa vaaleaa leipää	/	4	240	1.5-3
4 viipaletta sekajyväleipää	/	4	240	2-3
Lämpimät voileivät	/	4	240	3.5-7

Käyttäessäsi grillaustoimintoa uunipannun kanssa varmista, että pannussa on riittävästi nestettä, niin että ruoka ei pala siihen kiinni. Käännä liha kypsennyksen aikana. Kokonaisia taimenia paistaessasi taputtele kalojen pinta kuivaksi talouspaperilla. Mausta kalojen sisäpuoli, voitele ulkopuoli öljyllä ja laita ritalälle. Älä käännä kaloja grillauksen aikana.



Pidä uuniluukku aina suljettuna käyttäessäsi grillivastusta (infrapunavastus).

Grillivastus, ritalä ja muut uunin varusteet kuumentuvat voimakkaasti grillauksen aikana. Käytä tästä syystä aina uunikintaita ja grillipihtejä.

GRILLI JA TUULETIN

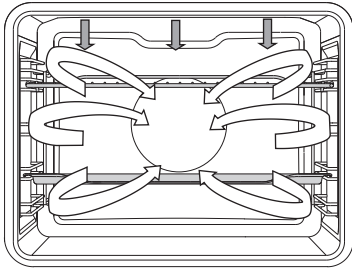

Tätä toimintoa käytettäessä grillivastus ja puhallin toimivat samanaikaisesti. Soveltuu lihan, kalan ja vihannesten grillaukseen.

(Katso GRILLAUSTA koskevat kuvaukset ja vinkit.)

Ruoka-aine	Paino (g)	Paistotaso (alhaalta päin)	Lämpötila (°C)	Paistoaika (minuuttia)
LIHA				
Ankka*	2000	2	150-170	80-100
Porsaanpaisti	1500	2	160-170	60-85
Porsaanlapa	1500	2	150-160	120-160
Porsaan lapa	1000	2	150-160	120-140
Puolikas kana	600	2	180-190	25 (yksi puoli) 20 (toinen puoli)
Kananpoika	1500	2	210	60-65
KALA				
Taimen*	200 g/pala	2	170-180	45-50

KUUMA ILMA JA ALALÄMPÖVASTU

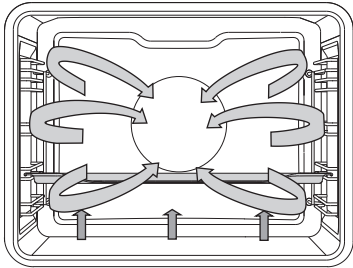

Alalämpövastus, pyöreä lämpövastus ja kuumailmapuhallin toimivat samanaikaisesti. Soveltuu pizzan, omenapiirakan ja hedelmäkakkujen paistamiseen.

(Katso YLÄ- ja ALALÄMPÖVASTUKSEN kuvaukset ja niitä koskevat vinkit.)

Ruoka-aine	Paistotaso (alhaalta päin)	Lämpötila (°C)	Paistoaika (minuuttia)
Juustokakku, murotaikina	2	150-160	65-80
Pizza*	2	200-210	15-20
Quiche Lorraine, murotaikina	2	180-200	35-40
Omenapiirakka, kohotettu taikina	2	150-160	35-40
Omenastruudeli, filotaikina	2	170-180	45-65

Lihan paistaminen lihalämpömittaria käyttäen



Tässä tilassa sinun on asetettava kypsennettävän ruoan haluttu sisälämpötila. Uuni toimii niin kauan, että asetettu sisälämpötila saavutetaan. Sisälämpötilaa mitataan paistolämpömittarilla.

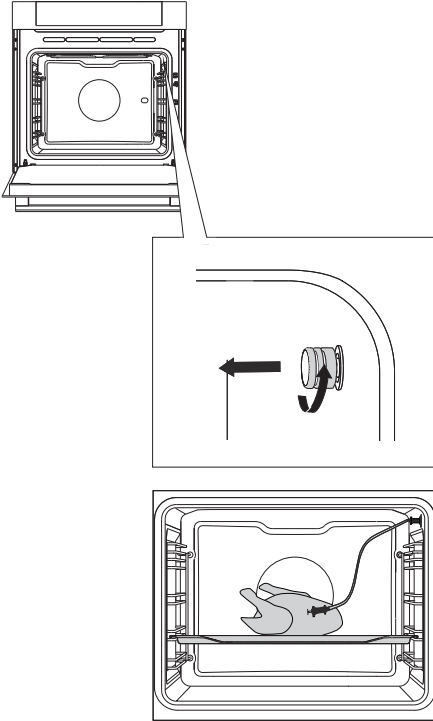

1 Irrota metallitulppa (liitäntä on uunin oikean seinän yläkulmassa, edessä).

2 Kytke lihalämpömittarin pistoke liitäntään ja työnnä mittari ruokaan. (Jos aktivoituna on ajastintoimintoja, ne peruutetaan.)

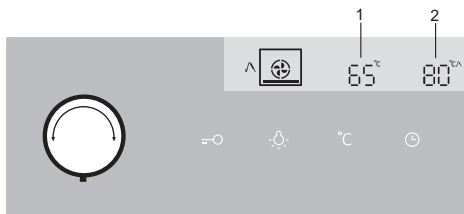

3 Käännä KYPSENNYSJÄRJESTELMÄN VALINTANUPPIA (kuuma ilma ja alalämpövastus). Symboli, uunin asetettu lämpötila ja lihalämpömittarin asetettu lämpötila ilmestyvät näyttöön. Paina KÄYNNISTYS-painiketta.

- 1 Uunin lämpötila
- 2 Lihalämpömittarin lämpötila



Uunin nykyinen lämpötila ja lihalämpömittarin nykyinen lämpötila näytetään käytön aikana.

Kun asetettu sisälämpötila saavutetaan, uunin toiminta lakkaa.

Kuuluu äänimerkki, jonka voit sammuttaa koskettamalla mitä tahansa painiketta. Minuutin kuluttua äänimerkki sammuu automaattisesti. Näyttöön ilmestyy kello.

Aseta lihalämpömittarin suojatulppa takaisin paikalleen kypsennyksen jälkeen.



Käytä ainoastaan uunissasi käytettäväksi tarkoitettua lihalämpömittaria. Varmista, että mittari ei kosketa lämpövastusta kypsennyksen aikana. Lihalämpömittari on erittäin kuuma kypsennyksen jälkeen. Varo polttamasta itseäsi.

KUUMA ILMA

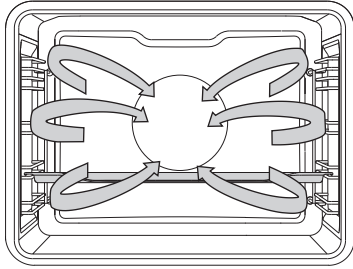

Pyöreä lämpövastus ja puhallin toimivat samanaikaisesti. Uunin takaseinään asennettu puhallin varmistaa, että kuuma ilma kiertää tasaisesti kypsennettävän ruoan ympärillä.

Lihan paahtaminen:

Käytä emalipintaista, lämmönkestävää lasi-, savi- tai valurautapannua tai -peltiä. Ruostumattomasta teräksestä valmistetut pellit eivät sovellu käytettäväksi, koska ne heijastavat voimakkaasti lämpöä.

Lisää riittävästi nestettä kypsennyksen aikana, jotta liha ei palaisi. Käännä liha kypsennyksen aikana. Paistista tulee mehevämpi, jos peität sen.

Ruoka-aine	Paino (g)	Paistotaso (alhaalta päin)	Lämpötila (°C)	Paistoaika (minuuttia)
LIHA				
Porsaanpaisti, mukana nahka	1500	2	170-180	140-160
Porsaankylki	1500	2	170-180	120-150
Kana, kokonainen	1200	2	180-190	60-80
Ankka	1700	2	160-170	120-150
Hanhi	4000	2	150-160	180-200
Kalkkuna	5000	2	150-170	180-220
Kananrinta	1000	2	180-190	70-85
Täytetty broileri	1500	2	170-180	100-120

Leivonnaisten paistaminen

Suosittelimme uunin esilämmitystä.

Keksejä ja pikkuleipiä voidaan paistaa matalilla paistopelleillä useammalla tasolla samanaikaisesti (toisella ja kolmannella). Huomaa, että kypsennysajoissa saattaa olla eroja, vaikka käytettävät paistopellit olisivatkin samanlaisia. Ylemmällä pellillä olevat pikkuleivät saattavat valmistua nopeammin kuin alemmalla olevat. Pane paistopellit aina ritilän päälle. Jos käytät mukana toimitettavaa paistopeltiä, poista ritilä. Kauniin tasaisen värin saamiseksi varmista, että pikkuleivät ovat yhtä paksuja.

Ruoka-aine	Paistotaso (alhaalta päin)	Lämpötila (°C)	Paistoaika (minuuttia)
LEIVONNAISET			
Kakku	2	150-160	45-60
Sokerikakku	2	150-160	25-35
Murokakku	2	160-170	25-35
Hedelmäkakku, sokerikakku	2	150-160	45-65
Luumukakku	2	150-160	35-60
Kääretorttu*	2	160-170	15-25
Hedelmäkakku, murotaikina	2	160-170	50-70
Challah-leipä	2	160-170	35-50
Omenastruudeli	2	170-180	40-60
Hillotäytteiset pullat (Buchtel)	2	170-180	30-35
Pizza*	2	190-210	25-45
Keksit, murotaikina	3	150-160	15-25
Keksit, pursotetut	3	150-160	15-28
Pikkuleivät, kohotettu taikina	3	170-180	20-35
Pikkuleivät, filotaikina	3	170-180	20-30
Kermatäytteiset leivonnaiset	3	180-190	25-45
LEIVONNAISET - PAKASTETUT			
Omena- ja raejuustostruudeli	3	170-180	50-70
Juustokakku	3	160-170	65-85
Pizza	3	170-180	20-30
Ranskalaiset perunat, uunivalmiit	3	170-180	20-35
Kuorukat, uunissa paistettavat	3	170-180	20-35
Jogurtti	3	240	40



Älä laita syvää paistoastiaa ensimmäiseen kiskoon.

ALALÄMPÖVASTUS JA PUHALLIN

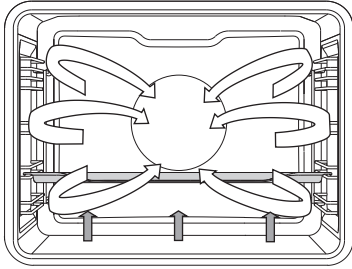

2

Tämä toiminto on tarkoitettu sellaisten lehtitaikeinasta valmistettujen leivonnaisten paistamiseen, jotka eivät nouse paljon sekä hedelmien ja vihannesten säilöntään. Käytä paistamiseen toista tasoa alhaalta päin ja melko matalaa uunia, jotta kuuma ilma pääsisi kiertämään kypsennettävän ruoan yläpuolella.

Ruoan tyyppi	Paistotaso (alhaalta päin)	Lämpötila (°C)	Paistoaika (minuuttia)
HEDELMÄT			
Mansikat	2	180	20-30
Luuhedelmät	2	180	25-40
Hedelmäsose	2	180	25-40
VIHANNEKSET			
Maustekurkku	2	180	25-40
Pavut/porkkana	2	180	25-40

SÄILÖNTÄ

Valmistele säilöttävä ruoka ja säilöntään käytettävät purkit normaaliin tapaan. Käytä purkkeja, joissa on kumitiiviste ja lasikansi. Älä käytä kierrettäviä tai metallisia kansiä eikä metallitölkkejä tai -purkkeja. Varmista, että purkit ovat samankokoisia, täytetty samoilla aineksilla ja suljettu tiiviisti.

Kaada 1 litra vettä syväälle paistopellille ja aseta kuusi yhden litran purkkia pellille (noin 70 °C). Laita pelti uunin toiselle paistotasolle.

Pida ruokaa silmällä säilönnän aikana. Kypsennä, kunnes purkkien sisältämä neste alkaa kiehua eli ensimmäisessä purkissa näkyy kuplia.

Ruoka-aine	Määrä (l)	L = 170 °C – 180 °C, kunnes purkeissa alkaa näkyä kuplia / kunnes purkkien sisältämä neste alkaa kiehua	Lämpötila kun sisältö alkaa kiehua - kun kuplia ilmaantuu	Tasaantu- misaika uunissa (min)
HEDELMÄT				
Mansikat	6×1 l	40-55	kytke pois päältä	25
Luuhedelmät	6×1 l	40-55	kytke pois päältä	30
Hedelmäsose	6×1 l	40-55	kytke pois päältä	35
VIHANNEKSET				
Maustekurkku	6×1 l	40-55	kytke pois päältä	30
Pavut, porkkanat	6×1 l	40-55	120°C, 60min	30

ECO-KYPSENNYS

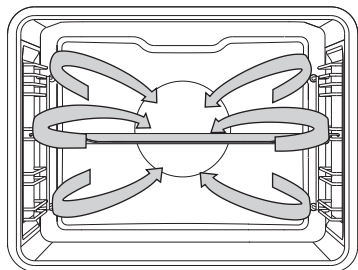

Pyöreä lämpövastus ja puhallin toimivat samanaikaisesti. Uunin takaseinään asennettu puhallin varmistaa, että kuuma ilma kiertää tasaisesti kypsennettävän ruoan ympärillä.

Ruoan tyyppi	Paistotaso (alhaalta päin)	Lämpötila (°C)	Kypsennysaika (min)
LIHA			
Porsaanpaisti, 1 kg	3	190	140-160
Porsaanpaisti, 2 kg	3	190	150-180
Naudanpaisti, 1,5 kg	3	200	120-140
KALA			
Kokonainen kala, 200 g/pala	3	190	40-50
Kalafilee, 100 g/pala	3	200	25-35
LEIVONNAISET			
Puristetut keksit*	3	170	20-25
Pienet vuokaleivokset	3	180	25-30
Kääretorttu	3	180	15-25
Hedelmäkakku, murotaikina	3	180	55-65
VIHANNEKSET			
Perunagratiini	3	180	40-50
Lasagne	3	190	40-50
PAKASTEET			
Ranskalaiset perunat, 1 kg	3	210	25-40
Kanamedaljongit, 0,7 kg	3	210	25-35
Kalapuikot, 0,6 kg	3	210	20-30



Älä laita syvää paistoastiaa ensimmäiseen kiskoon.

SULATUS



Tätä toimintoa käytettäessä ilma kiertää ilman että lämpövastukset ovat käytössä. Sulattamiseen sopivia ruokia ovat kerma- tai voikuorrutteisat täytekakut, kakut ja leivonnaiset, leipä ja sämpylät sekä pakastetut hedelmät.

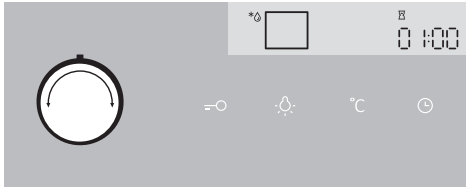

Käännä KYPSENNYSJÄRJESTELMÄN VALINTANUPPI sulatusasentoon. Näytölle näkyy AIKA. Voit muuttaa tätä aika-asetusta. Paina KÄYNNISTYS-painiketta.

Ruoka kannattaa yleensä poistaa pakkauksesta (älä unohda poistaa mahdollisia metallihakasia tai kiinnittimiä).

Sulatusajan puolivälissä palat tulee kääntää toisinpäin, sekoittaa ja erotella, jos ne ovat jäätyneet kiinni toisiinsa.

HUOLTO JA PUHDISTUS



Muista irrottaa laite verkkovirrasta ennen puhdistuksen aloittamista, ja anna sen jäähtyä.

Lapset eivät saa puhdistaa laitetta tai tehdä sille huoltotöitä ilman valvontaa.

Alumiinipinta

Alumiinipinnat on puhdistettava materiaalille tarkoitettulla, nestemäisellä puhdistusaineella, joka ei sisällä hankaavia aineita. Laita puhdistusainetta märkään liinaan ja puhdista pinta. Huuhtele pinta tämän jälkeen vedellä. Älä levitä puhdistusainetta suoraan alumiinipinnalle. Älä käytä hankaavia puhdistusaineita tai sieniä.

Huomaa: Pinta ei saa joutua kosketuksiin uuninpuhdistussuihkeiden kanssa, seurauksena voi olla näkyviä, pysyviä vaurioita.

Rungon ruostumattomasta teräksestä valmistettu etupinta

(mallista riippuen)

Puhdista pinta ainoastaan miedolla puhdistusaineella (saippuavaahdolla) ja pehmeällä sienellä, joka ei naarmuta pintaa. Älä käytä hankaavia puhdistusaineita tai liuottimia sisältäviä puhdistusaineita, sillä ne voivat vaurioittaa pintaa.

Lakatut pinnat ja muoviosat

(mallista riippuen)

Älä puhdista nuppeja ja painikkeita, kahvoja, tarroja ja arvo-/tyyppikilpiä hankaavilla puhdistusaineilla tai -välineillä, alkoholipitoisilla puhdistusaineilla tai alkoholilla.

Jotta pinta ei vaurioituisi, poista tahrat välittömästi pehmeällä, hankaamattomalla liinalla ja vedellä.

Voit myös käyttää tällaisille pinnoille tarkoitettuja puhdistusaineita ja -välineitä kyseisen puhdistusaineen valmistajan ohjeiden mukaan.



Alumiinipinnat eivät saa joutua kosketuksiin uuninpuhdistussuihkeiden kanssa, seurauksena voi olla näkyviä, pysyviä vaurioita.

TAVANOMAINEN UUNIN PUHDISTUS

Voit puhdistaa uunin sisäosien pinttyneen lian tavanomaisin menetelmin (puhdistusaineilla tai uuninpuhdistussuihkeella). Huuhtelee puhdistusaineen jäämät huolellisesti pois puhdistuksen jälkeen.

Uuni ja tarvikkeet on puhdistettava jokaisen käytön jälkeen, jotta lika ei pala kiinni uunin pintoihin. Rasva on helpointa poistaa lämpimällä saippuavaahdolla, kun uuni on vielä lämmin.

Poista piintynyt ja kiinnipalanut lika perinteisillä uuninpuhdistusaineilla. Huuhtelee uuni huolellisesti puhtaalla vedellä puhdistusaineen jäämien poistamiseksi. Älä milloinkaan käytä voimakkaita puhdistusaineita, hankaavia puhdistusaineita, hankaavia sieniä, tahran- tai ruosteenpoistoaineita tai vastaavia.

Puhdista välineet (paistopellit ja pannut, ritilät jne.) kuumalla vedellä ja puhdistusaineella.

Uunin pinnoissa ja paistopelleissa on erityinen emalipinnoitus, joka tekee niistä sileitä ja kestäviä. Tämä erikoispinnoite helpottaa puhdistusta huoneenlämmössä.

UUNIN AUTOMAATTINEN PUHDISTUS - PYROLYYSI

Tämä toiminto mahdollistaa uunin sisäpuolen sekä syvän ja matalan paistopellin automaattisen puhdistuksen korkealla lämpötilalla, joka polttaa rasvajäämät ja muut epäpuhtaudet ja muuttaa ne tuhkaksi.

Ruoan ja rasvan jäämät voivat syttyä palamaan pyrolyysipuhdistuksen aikana. Poista tästä syystä kaikki näkyvä lika ja ruoan jäämät uunin sisäosista ennen ohjelman käynnistämistä.



Poista kaikki varusteet uunista ennen pyrolyysipuhdistusta (teleskooppiohjaimet mukaan lukien).

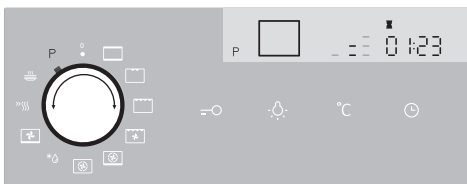

1 Käännä KYPSENNYSJÄRJESTELMÄN VALINTANUPPI asentoon "P".

Näytölle ilmestyy puhdistuksen tehotaso ja puhdistusaika.

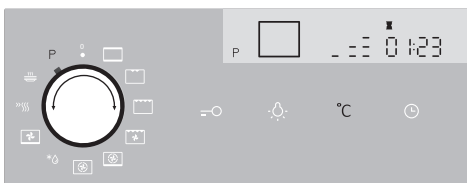

2 Valitse haluamasi puhdistusteho. Kosketa LÄMPÖTILA-painiketta ja käännä ASETUSNUPPIA (-/+).

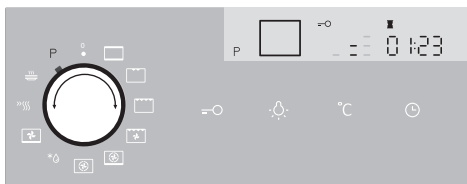

3 Valitse haluamasi puhdistusteho. Kosketa LÄMPÖTILA-painiketta ja käännä ASETUSNUPPIA (-/+).



Puhdistuksen aikana uunista voi erittyä epämiellyttävää hajua. Pyrolyysipuhdistuksen jälkeen uunin pohjalla on tuhkaa ja reunoissa tahrojen jäämiä.

Kun uuni on jäähtynyt, poista jäämät kostealla liinalla ja hankaamattomalla sienellä. Pyyhi uuninluukku ja tiivisteen viereiset alueet. Älä hankaa tiivistettä!

Laitteen ulkopuoli kuumenee hyvin voimakkaasti puhdistuksen aikana. Älä milloinkaan ripusta syttyviä esineitä, kuten esiliinoja tai vastaavia laitteen etupaneeliin.



Älä yritä avata uunin luukkua automaattisen puhdistuksen ollessa käynnissä. Ohjelma voi päättyä. Palovammojen vaara!

Pyrolyysin aikana laitteesta voi tulla epämiellyttävää hajua. Suosittelemme tuulettamaan huonetta tästä syystä.

Kun pyrolyysiohjelma on valmis ja uuni on jäähtynyt, pyyhi tuhka uunista kostealla liinalla tai pehmeällä sienellä. Älä hankaa tiivistettä!

Uunin keskimääräisessä käytössä suosittelemme suorittamaan pyrolyysipuhdistuksen kerran kuukaudessa.

SYVÄN JA MATALAN PELLIN PUHDISTAMINEN UUNISSA:



Ennen kuin käynnistät pyrolyysipuhdistuksen, käytä toimitukseen sisältyviä lankakiskoja (mallista riippuen).

Puhdista paistopellit käytön jälkeen kuumalla vedellä ja pesuaineella, pyyhi ne sitten liinalla ja aseta toiseen tai kolmanteen lankakiskoon. Älä laita paisto- tai uunipeltiä ensimmäiseen lankakiskoon.



Paisto- ja uunipeltien väri saattaa muuttua ja ne voivat menettää kiiltoaan pyrolyysipuhdistuksen aikana. Tämä ei vaikuta varusteiden käyttöön.



Kun käytät pyrolyysipuhdistusta paistopeltien puhdistamiseen, uuni ei mahdollisesti ole aivan puhdas ohjelman päätyttyä.

LANKAKISKOJEN POISTAMINEN JA PUHDISTUS

Käytä ainoastaan perinteisiä puhdistusaineita lankakiskojen puhdistukseen.

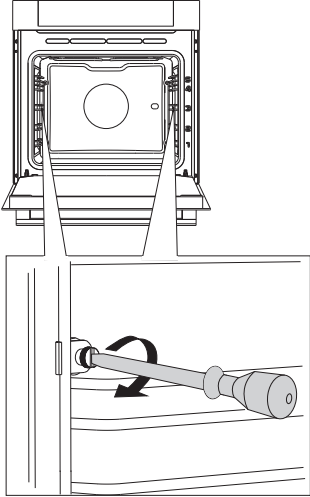

1 Irrota ruuvi.

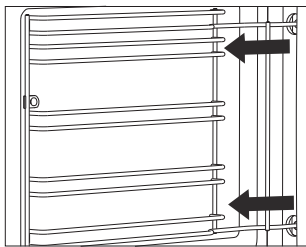

2 Irrota kiskot takaseinässä olevista aukoista.



Kiristä lankakiskojen ruuvit jälleen ruuvimeisselillä puhdistuksen jälkeen.

UUNIN KATON PUHDISTUS

Ylempää grillivastusta voidaan kääntää, mikä mahdollistaa uunin katon helpomman puhdistuksen. Poista pellit, ritilä ja kiskot ennen uunin puhdistamista.

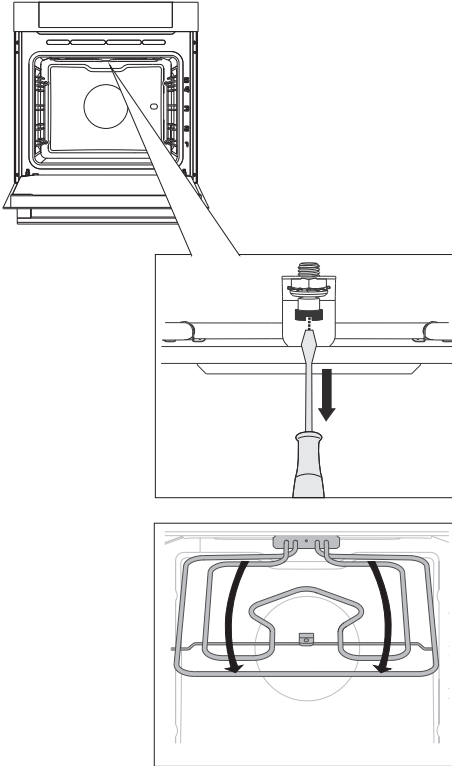

- 1 Lämpövastuksen siirtämiseksi irrota uunin katon etuosassa oleva ruuvi.

⚡ Älä milloinkaan käytä lämpövastusta sen ollessa taitettuna/laskettuna.



Irrota laite verkkovirrasta.

Lämpövastuksen on oltava jäähtynyt, muutoin on olemassa palovammojen vaara.

UUNIN LUUKUN IRROTTAMINEN JA PAIKALLEEN ASETTAMINEN

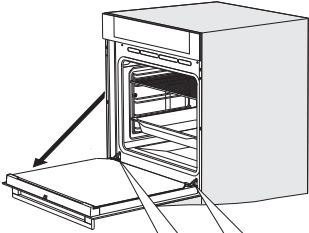

1 Avaa luukku ensin täysin (niin auki kuin mahdollista).

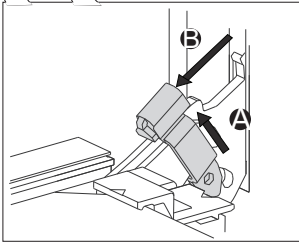

2 Nosta hieman saranoiden pitimiä ja vedä luukku itseäsi kohti.

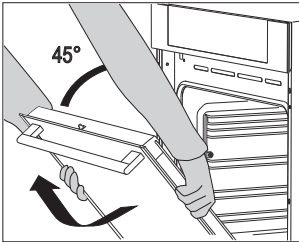

3 Sulje luukku hitaasti 45 asteen kulmaan asti (suhteessa täysin kiinni olevaan asentoon), nosta luukku ja vedä se irti.

 Luukku asetetaan takaisin paikalleen päinvastaisessa järjestyksessä. Jos luukku ei aukea tai sulkeudu kunnolla, varmista, että saranat ovat asianmukaisesti kohdallaan.



Kun asetat luukun takaisin paikalleen, varmista aina, että saranan pitimet on asetettu asianmukaisesti saranapesiin, sillä ne estävät voimakkaaseen pääjouseen liitetyn pääsaranan yhtäkkisen sulkeutumisen. Jos pääjousi laukeaa, on olemassa loukkaantumisvaara.

LUUKUN LUKITUS (mallista riippuen)

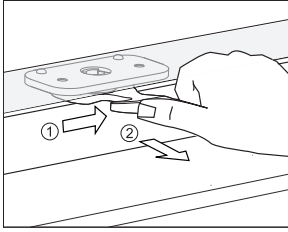

Avaa lukitus painamalla lukkoa varovaisesti oikealle peukalollasi vetäen luukkua samalla ulospäin.

 **Kun uunin luukku suljetaan, lukko palaa automaattisesti alkuasentoonsa.**

LUUKUN LUKON DEAKTIVOINTI JA AKTIVOINTI

 **Uunin tulee olla täysin jäähtynyt.**

Avaa ensin uunin luukku.

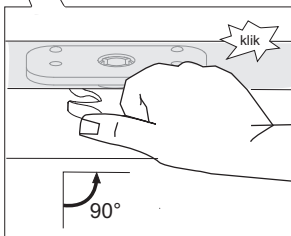
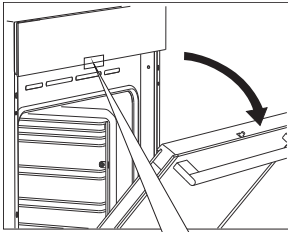

Työnnä luukun lukkoa 90° oikealle peukalollasi, kunnes tunnet napsahduksen. Uunin lukko on nyt deaktivoitu.

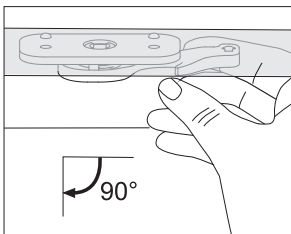

Aktivoi uunin lukko uudelleen avaamalla luukku ja vetämällä vipua itseäsi kohden oikean kätesi etusormella.

LUUKUN PEHMEÄ AVAUTUMINEN (mallista riippuen)

Uunin luukku on varustettu järjestelmällä, joka vaimentaa sen aukeamisvoimaa, järjestelmä alkaa vaikuttaa 75 asteen kulmassa.

LUUKUN PEHMEÄ SULKEUTUMINEN (mallista riippuen)

Uunin luukku on varustettu järjestelmällä, joka vaimentaa sen sulkenemisvoimaa, järjestelmä alkaa vaikuttaa 75 asteen kulmassa. Se mahdollistaa vaivattoman, hiljaisen ja pehmeän sulkemisen. Kevyt työntö (15 asteen kulmassa suhteessa suljetun luukun asentoon) riittää luukun automaattisesti ja hiljaisesti sulkeutumiseen.



Jos luukun sulkemiseen käytetty voima on liian vahva, järjestelmän teho alenee tai järjestelmä ohitetaan turvallisuussyistä

UUNIN LUUKUN LASIPANEELIN IRROTTAMINEN JA PAIKALLEEN ASETTAMINEN

Uunin luukun lasipaneelin voi puhdistaa myös sisäpuolelta, mutta se on ensin irrotettava. Irrota luukku ennen (katso kohta Uuninluukun irrottaminen ja vaihtaminen).

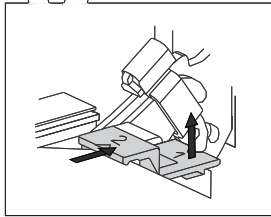
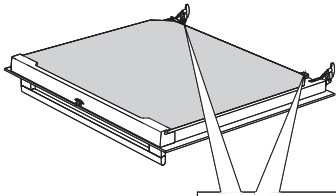

1 Nosta kevyesti luukun vasemmalla ja oikealla puolella olevia tukia (merkintä 1 tuessa) ja vedä ne pois lasista (merkintä 2 tuessa).

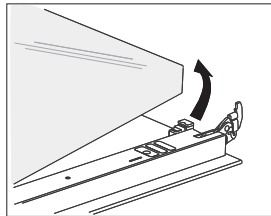

2 Pidä kiinni luukun lasin alareunasta, nosta sitä kevyesti niin, että se ei ole enää kiinni tuessa ja irrota se.

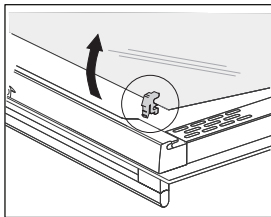

3 Poista kolmas lasi (vain joissakin malleissa) nostamalla ja irrottamalla se. Poista myös lasien kumitiivisteet.



Lasipaneeli asetetaan takaisin paikalleen päinvastaisessa järjestyksessä. Luukun merkintöjen (puoliympyrät) ja lasipaneelin merkintöjen on oltava kohdakkain.

LAMPUN VAIHTAMINEN

Lamppu on kuluva osa, eikä takuumme siten kata sitä. Poista paistopellit, ritilä ja kiskot ennen lampun vaihtamista.

Käytä Phillips-ruuvimeisseliä (risti).
(Halogeenilamppu: G9, 230 V, 25 W)

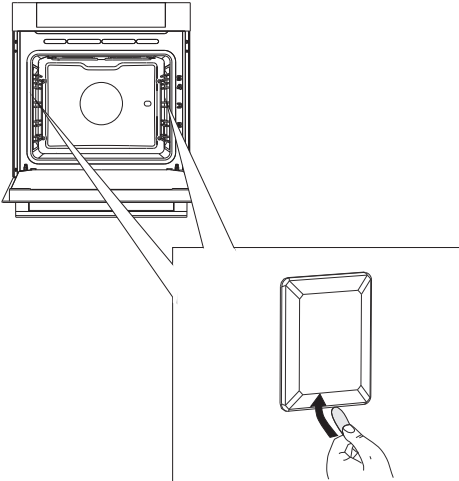

- 1** Irrota lampun suojus tasapäisellä ruuvimeisselillä ja poista se.

HUOMAA: varo vaurioittamasta emalipintaa.

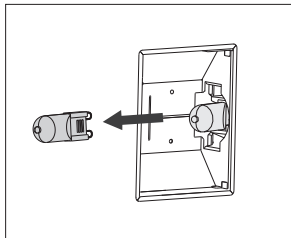

- 2** Irrota halogeenilamppu.

 Käytä suojakäsineitä palovammojen välttämiseksi.

VIANETSINTÄTAULUKKO

Ongelma/vika	Syy
Laite ei reagoi, näyttö on pysähtynyt.	Irrota laite verkkovirrasta muutamaksi minuutiksi (irrota sulake tai kytke pääkytkin pois päältä). Liitä laite tämän jälkeen takaisin verkkovirtaan ja kytke se päälle.
Kotisi pääsulake palaa usein.	Ota yhteys huoltoon.
Uunin valo ei toimi.	Lampun vaihto on kuvattu luvussa Puhdistus ja huolto.
Kakku ei ole kypsä.	Valitsitko oikean lämpötilan ja lämmitysjärjestelmän? Onko uuninluukku kiinni?
Näytöllä näkyy virhekoodi (E1, E2, E3 jne.).	<ul style="list-style-type: none">• Elektroniikkamoduulin toiminnassa on häiriö. Irrota laite verkkovirrasta muutamaksi minuutiksi. Liitä se uudelleen ja aseta kellonaika.• Jos saat virheilmoituksen uudelleen, ota yhteys huoltoon.

Jos ongelma ei ratkea edellä olevien ohjeiden avulla, soita valtuutetulle huoltomiehelle. Takuu ei kata laitteen virheellisestä liitännästä tai käytöstä johtuvia korjaustöitä tai takuuvaateita. Tällaisessa tapauksessa käyttäjä vastaa itse korjauskustannuksista.



Laite on irrotettava verkkovirrasta ennen korjaustöiden aloittamista (poistamalla sulake tai irrottamalla virtajohto pistorasiasta).

HÄVITTÄMINEN



Pakkaus on valmistettu ympäristöystävällisistä materiaaleista, joita voidaan kierrättää ja jotka voidaan hävittää tai tuhota ilman vaaraa ympäristölle. Pakkausmateriaalit on merkitty asiaan kuuluvasti tätä varten.

Tuotteessa tai sen pakkauksessa oleva symboli ilmaisee, että tuotetta ei saa käsitellä tavallisena kotitalousjätteenä. Tuote on toimitettava valtuutettuun sähkö- ja elektroniikkalaitteiden keräyskeskukseen.

Tuotteen oikea hävittäminen auttaa ehkäisemään haitallisia vaikutuksia ympäristölle ja ihmisten terveydelle, mitä voisi tapahtua tuotteen virheellisen hävittämisen yhteydessä. Saadaksesi yksityiskohtaista tietoa tuotteen hävittämisestä ja käsittelystä ota yhteyttä jätehuollosta vastaaviin kunnallisiin viranomaisiin, jätehuoltopalveluun tai liikkeeseen, josta ostit tuotteen.

Pidätämme oikeuden muuttaa käyttöohjetta, emmekä vastaa sen mahdollisesti sisältämistä virheistä.

MULTI_IL_PIROLIZA_60



fi (10-19)