

AR

دليل مستخدم

الغسالة - النشافة

gorenje

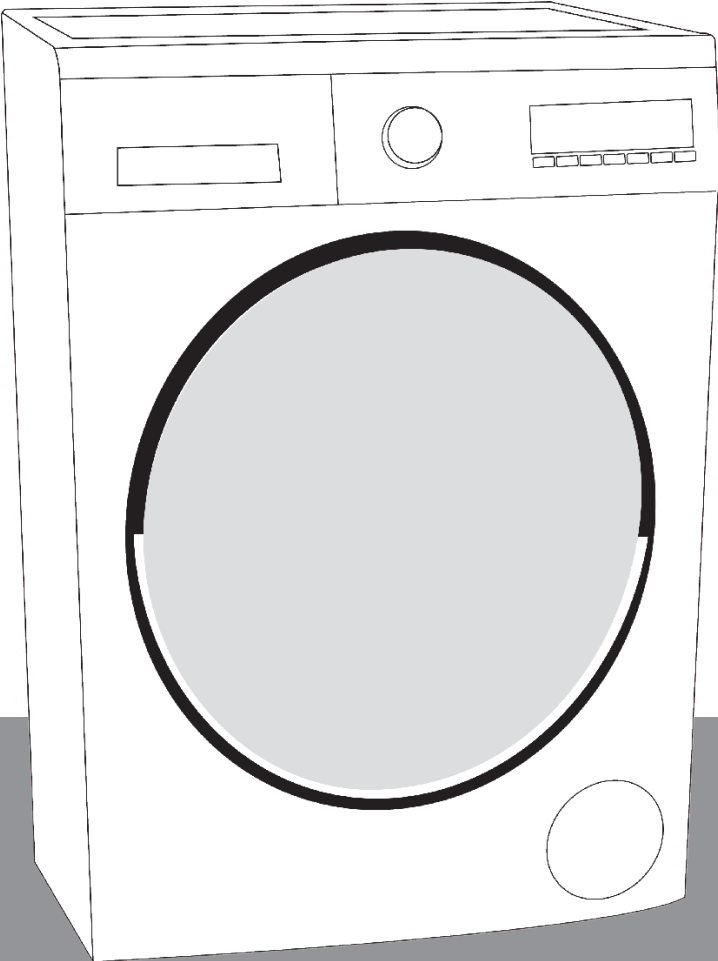



قبل استخدام الغسالة الاستخدام الصحيح

- اقرأ دليل المستخدم هذا.
- تم تصميم ألتك لكي تستخدم منزليا. يؤدي استخدامها في الأغراض التجارية لبطلان الضمان.
- لا تدع حيواناتك تقترب منها.
- يرجى تفقد غلاف ألتك قبل التركيب والسطح الخارجي لها قبل إزالة الغلاف. لا تشغل الآلات المتضررة أو ذات الغلاف المفتوح.
- اعمل على تركيب ألتك من قبل شركة خدمة معتمدة فقط. يؤدي تدخل أي طرف غير الخدمات الأخرى المعتمدة إلى بطلان ضمانك.
- لا يجب استخدام الجهاز من قبل أشخاص (بما في ذلك الأطفال) يعانون من إعاقات بدنية أو حسية أو عقلية أو يفنقرون للخبرة والمعرفة، إلا إذا تلقوا الإرشاد أو التدريب المرتبط باستخدام الجهاز بواسطة شخص مسؤول عن سلامتهم.
- يرجى استخدام الآلة للغسيل المحدد كمواد قابلة للغسل والتجفيف بعد الغسل من قبل المصنع على ملصقها التعريفي.

- يجب عليك فك براغي سلامة النقل قبل الاستخدام الأول لغسالتك. سوف تتعطل الآلة إذا تم تشغيلها مع بقاء براغي سلامة النقل مكانها وهذا يبطل ضمانك.
- لا يغطي ضمان آلتك الضرر الناجم عن عوامل خارجية (الفيضانات، الحريق، القوارض، الخ)
- يرجى عدم التخلص من دليل المستخدم هذا. احتفظ به في مكان آمن. فقد تحتاجه أنت أو المستخدم الذي يليك.

تحذيرات عامة

- درجة حرارة المحيط الضرورية للتشغيل المثالي لآلتك هي 15 – 25 مئوية.
- قد تتمزق الخراطيم المتجمدة وتنفجر. في المناطق التي تتدنى فيها درجة الحرارة ما دون الصفر، قد لا تعمل البطاقة الإلكترونية بشكل آمن.
- تأكد أن الملابس التي ستضعها في الآلة لا تحتوي على مواد غريبة (مسامير، إبر، قطع معدنية، ولاعات، أعواد ثقاب، مشابك، الخ) في جيوبها. يمكن أن تتسبب هذه المواد الغريبة في تلف آلتك.
- قبل البدء باستخدام آلتك، يمكنك الاتصال بأقرب شركة خدمة معتمدة وطلب المساعدة في تركيب آلتك وتشغيلها واستخدامها.

- ينصح بإجراء أول عملية غسل بوضع نصف كمية المنظف في الحجرة رقم 2 من جارور المنظف وتشغيل الآلة بدون ملابس على برنامج "تنظيف الاسطوانة". (انظر صفحة جدول البرامج 85)
- بما أن المنظف أو المنعم المعرض للهواء لفترة طويلة قد يسبب الرواسب، ضع المنظف أو المنعم في جارور المنظف في بداية كل غسلة.
- ينصح بفصل آلتك عن الكهرباء وإغلاق حنفية مدخل الماء إن لم تكن تنوي استخدام الآلة لوقت طويل. يجب عليك كذلك ترك باب الآلة مفتوحاً لمنع تشكل الروائح الكريهة بسبب الرطوبة.
- قد يتبقى بعض الماء في آلتك بفعل التجارب والاختبارات التي تجرى لإجراءات ضبط الجودة أثناء الإنتاج. لا يسبب ذلك أي ضرر لآلتك.
- احتفظ بكيس الوثائق الذي يأتي داخل آلتك ويحتوي على دليل المستخدم بعيداً عن متناول الأطفال والرضع لتجنب خطر الاختناق.
- احتفظ بالقطع الصغيرة الموجودة في كيس الوثائق بعيداً عن متناول الأطفال والرضع.
- استخدم برامج الغسل التمهيدي للغسيل المتسخ جداً فقط.

- لا يجوز تعبئة ألتك بكمية غسيل تتجاوز الحد الأقصى المحدد في برنامج الغسل أو التجفيف الذي تختار.
- في حالة حدوث عطل، افصل الآلة عن الكهرباء وأغلق الحنفية أولاً. لا تحاول التصليح بنفسك بل اتصل بأقرب مركز صيانة معتمد.
- لا تفتح حجرة المنظف أثناء عمل الجهاز.
- لا تجبر الباب على الفتح بينما الغسالة تعمل.
- يرجى التقيد بإرشادات المصنع فيما يخص استعمال منعم القماش أو منتجات مماثلة في ألتك.
- أثناء تنفيذ ألتك لعملية التجفيف، يرجى عدم إيقافها قبل انتهاء البرنامج.
- إذا اضطررت للقيام بذلك، أخرج الغسيل كله بسرعة وانشره على مكان مناسب فوراً حتى يبرد.
- ضع ألتك في مكان يسمح لبايها بالفتح بشكل كامل. (لا تضع الغسالة في أماكن يتعذر فيها فتح الباب بشكل كامل).
- ضع ألتك في أماكن يمكن تهويتها وتشتمل على توزيع مستمر للهواء.

تحذيرات السلامة



يجب قراءة هذه التحذيرات. إن تجاهل هذه التحذيرات قد يعرضك أو يعرض أحبائك لإصابات مميتة.

خطر الحرق!



- لا تلمس خرطوم التصريف والماء أثناء التصريف فقد يصل الجهاز إلى أعلى درجات الحرارة أثناء العمل.
- افتح باب الآلة كلياً بعد عملية التجفيف. لا تلمس زجاج الباب. قد يحدث خطر الحرق بسبب درجة الحرارة المرتفعة.

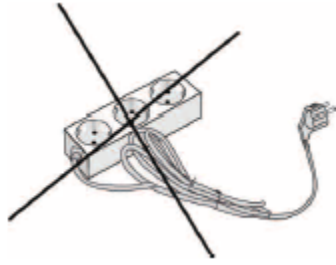

خطر الصعق الكهربائي!



- لا تستخدم عدة قوايس أو أسلاك تطويل.
- لا تدخل قوايس تالفة أو مهترئة.
- لا تسحب الكابل مطلقا عند نزعها.
- امسك القابس عند النزع.
- لا تدخل أو تنزع القابس من الإبريز بيد مبللة لتجنب الصدمة الكهربائية.
- لا تلمس الآلة بيد أو قدم مبللة أو رطبة.
- إذا كان سلك طاقة جهازك تالف، اتصل بأقرب شركة خدمة معتمدة من أجل المساعدة.

خطر الفيضان!



- تحقق ما إذا كان الماء يتدفق بسرعة أم لا قبل تعليق خرطوم التصريف على المغسلة.
- اتخذ الإجراءات الضرورية لمنع انزلاق الخرطوم الذي تعلقه.
- يمكن أن تؤدي القوة المعاكسة لخرطوم غير مثبت بشكل صحيح إلى إخراج الخرطوم من مكان تعليقه على المغسلة. اتخذ الإجراءات لمنع السدادة الموجودة في مغسلتك من سد فتحة المغسلة.

خطر الانفجار!



- نظرا لتوفر وظيفة التجفيف في آلتك، تأكد من أن مواد مثل المواد الكيميائية لإزالة البقع أو غاز الغسل التي ربما وضعتها على غسيلك مسبقا قد تم شطفها وتطهيرها كما يجب. قد ينشأ خطر الانفجار عندما تشغل آلتك بوظيفة التجفيف إن لم تقم بذلك.

خطر الحريق!



- لا يجب تجفيف الملابس الجافة غير المغسولة في آلتك.
- لا تضع سوائل سريعة الاشتعال بالقرب من آلتك.
- يجب غسل الملابس المتلخخة بزيت الطعام، الأسيتون، الكحول، البترول، الكيروسين، مزيل البقع، زيت التربنتين، شمع العسل ومزيل شمع العسل أولا بمقدار إضافي من المنظف والماء الساخن قبل تطبيق عملية التجفيف. قد ينشأ خطر الحريق عندما تشغل آلتك بوظيفة التجفيف إن لم تقم بذلك.
- إذا كنت تنوي اختيار برنامج غسل أو تجفيف، لا تضع جهاز/كرة ضبط جرعة المنظف في الآلة. فقد تسبب خطر الحريق.

● **لا يجب تجفيف الغسيل في الآلة** تحت الظروف المذكورة أدناه بسبب خطر الحريق.

- إذا لم تكن الملابس مغسولة.
- إذا لم يتم تنظيف بقع الزيت أو البقع الأخرى الموجودة على الملابس (بقع الزيت، البلمس وبقايا مواد التجميل، ممسحة المطبخ، الخ) بشكل كافي.
- الملابس المنظفة بمواد كيميائية صناعية.
- الملابس المحتوية على مقدار عالي من الرغوة- الإسفنج- المطاط أو المواد والكماليات التي تشبه المطاط.
- لا يجب تجفيف المنتجات المحتوية على المطاط، الإسفنج، طاقية الاستحمام، منتجات القماش غير المنفذة للماء، المواد والملابس التي تعتمد على المطاط أو الوسائد المحشوة بالإسفنج المطاطي في غسالتك بوظيفة التجفيف.
- القطع المحشوة والتالفة (الوسائد أو المعاطف).
- إن القطع الاسفنجية المتدلية خارج هذه الحشوات قد تحترق أثناء عملية التجفيف.
- قد يسبب الكبريت الموجود في مواد إزالة الدهون التآكل. لذا، لا تستخدم مواد إزالة الدهون في ألتك مطلقاً.
- تأكد من عدم ترك أكواب المنظفات داخل الغسيل. قد تذوب هذه الأكواب البلاستيكية أثناء التجفيف وتتلف ألتك وملابسك.
- يجب إجراء شطف كامل للملابس التي خضعت لعملية إزالة بقع قبل الغسل.

- لا تستخدم المنتجات التي تحتوي على مادة مذيبة (مثل غاز الغسل) في آلتك.
- قم بإخراج جميع الأجسام الموجودة في جيوب ملابسك (الإبر، مشابك الورق، الولاكات، أعواد الثقاف، الخ) عند تعبئة آلتك. قد يحدث خطر الحريق والانفجار.



خطر السقوط والإصابة!

- لا تتسلق على الغسالة. قد ينكسر السطح العلوي للآلة وقد تتعرض للإصابة.
- رتب خرطوم وكابل وغلاف آلتك أثناء التركيب. وإلا قد تتعثر وتسقط.
- لا تضع غسالتك رأساً على عقب أو على جانبها.
- لا ترفع الآلة بمسكها من الأجزاء النائتة (جارور المنظف، الباب). قد تنكسر هذه الأجزاء وتعرضك للإصابة.
- هناك خطر التعثر والإصابة إذا لم يتم حفظ الخراطيم والكوابل بشكل صحيح بعد تركيب آلتك.



يجب حمل الآلة بواسطة شخصين أو أكثر.





سلامة الأطفال!



- لا تسمح للأطفال بالعبث بالجهاز. فهو جهاز يعتمد على الكهرباء.
- لا تسمح بتواجد الأطفال بالقرب من الجهاز دون رقابة. قد يغلق الأطفال الآلة على أنفسهم.
- قد يصبح زجاج الباب و سطح الآلة ساخنا جدا أثناء عمل التوك. لذا فإن من المهم جدا عدم لمس الأطفال للآلة فقد تتلف جلدهم.
- احتفظ بغلاف الآلة بعيدا عن الأطفال.
- قد يحدث التسمم إذا تم تناول المنظف ومواد الغسل الأخرى، وقد يحدث كذلك تهيج للعين أو الجلد إذا حدث تلامس مع هذه المواد. احتفظ ب مواد التنظيف في مكان لا يمكن للأطفال الوصول إليها.

التخلص من الغلاف ومن آتلك القديمة بطريقة مسؤولة

إزالة مادة التغليف

تحمي مادة التغليف آتلك من الضرر الذي قد يقع خلال النقل. يرجى إعادة تدوير مادة التغليف. تعمل المادة المدورة على توفير المواد الخام وتقلل إنتاج النفايات.

التخلص من الآلة القديمة

قد تحتوي الأجهزة الكهربائية القديمة على قطع قابلة للاستعمال. لذا لا تطرح الأجهزة القديمة التي لا تستعملها في النفايات.



تأكد من أن قطع أجهزتك الإلكترونية أو الكهربائية القديمة سيعاد استعمالها بإرسالها إلى مركز إعادة التدوير المحلي.

يرجى الحرص على الاحتفاظ بأجهزتك القديمة في مكان ملائم من أجل سلامة الأطفال إلى أن يتم إخراجها من المنزل.

معلومات التوفير والفعالية

إليك بعض المعلومات الهامة للحصول على فعالية أعلى من ألتك:

- لا يجب أن تتجاوز كمية الملابس التي تضعها في الغسالة الحد الأقصى الموضح. بتجنب فرط التعبئة، تعمل ألتك بفعالية أعلى.
- يؤدي عدم استخدام ميزة الغسل التمهيدي للملابس العادية والمتسخة قليلا إلى توفير الكهرباء والماء.

نظرة عامة على جهازك

المظهر العام

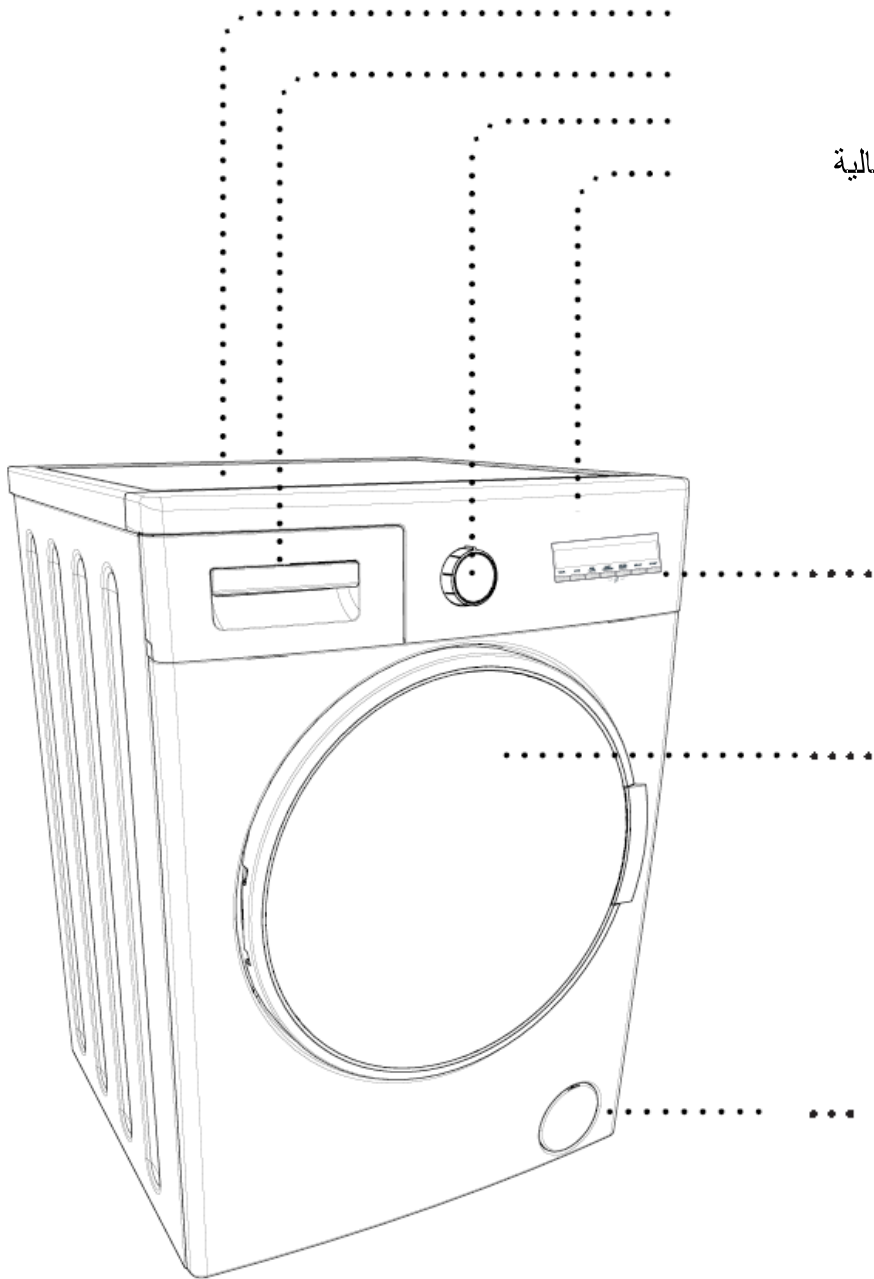

1- العلبة العلوية

2. جارور المنظف

3. زر البرامج

4. شاشة إل سي دي عالية
الدقة

5. أزرار اللمس

6. الباب

7. غطاء فلتر
المضخة

المظهر العام

8. سلك الطاقة

9. خرطوم
التصريف

10. براغي سلامة النقل

11. القدم القابلة للتعديل

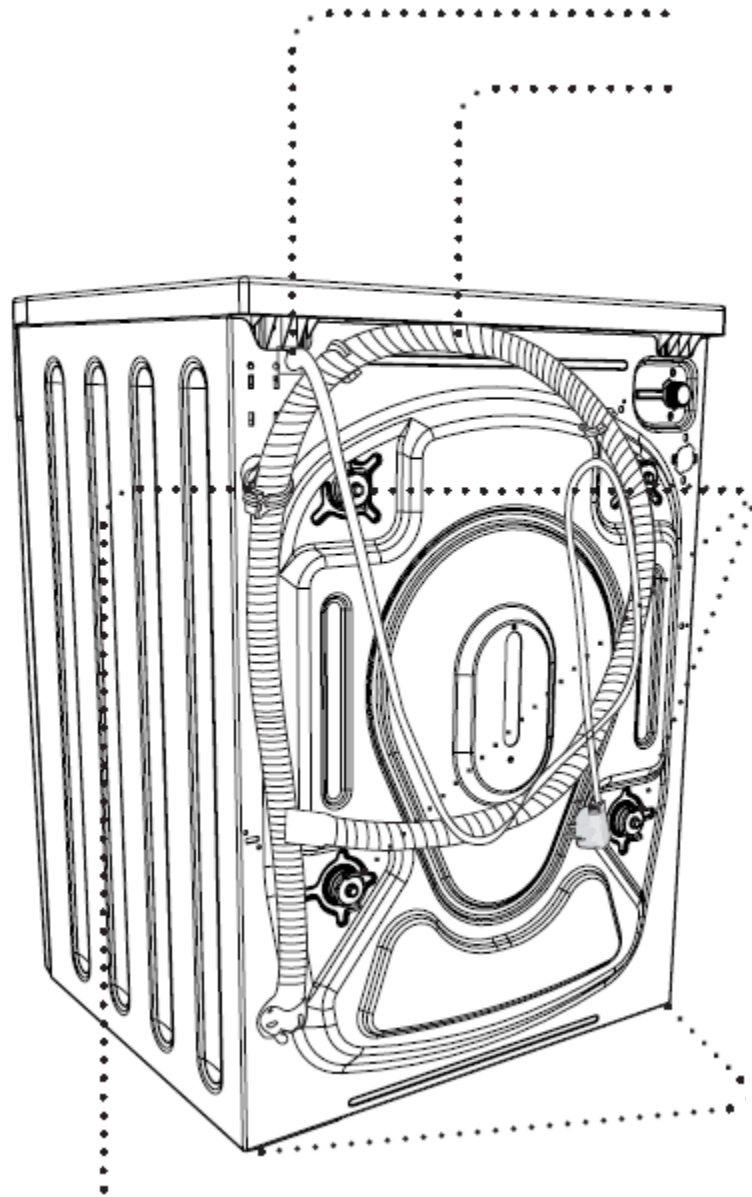

12. القطعة البلاستيكية لتثبيت خرطوم التصريف
(سوف يتأثر عمل الآلة إذا تمت إزالة هذه القطعة
البلاستيكية. لذا يرجى عدم إزالتها مهما كانت الظروف).

المواصفات الفنية

9.0	أقصى سعة غسل (ملابس جافة) (كغم)
6.0	* أقصى سعة تجفيف (كغم)
1400	سرعة الدوران (دوران/دقيقة)
15	عدد البرامج
220-240 / 50	فولطية/ تردد التشغيل (فولط/هيرتز)
الحد الأقصى: 1	ضغط الماء (Mpa)
الحد الأدنى: 0.1	
845x597x582	الأبعاد (الارتفاع * العرض * الطول) (مم)
* لا يجب تجفيف الملابس الجافة غير المغسولة في ألتك.	

6,12.	استهلاك الطاقة (غسل، تدوير، تجفيف) (كيلو واط بالساعة/دورة)
0,90	استهلاك الطاقة (غسل، تدوير، تجفيف) (كيلو واط بالساعة/دورة)
112	استهلاك الماء (غسل، تدوير، تجفيف) (لتر/دورة)
48	استهلاك الماء (غسل، تدوير، تجفيف) (لتر/دورة)

EN 50229 برامج التحكم طبقا لمقياس	
يتم استخدام البرنامج لدورة الغسل:	
1400	البرنامج: قطن اقتصادي، الحمولة: 9 كغم، درجة الحرارة 60e مئوية، سرعة الدوران: الحد الأقصى 1400 دورة بالدقيقة، الخيار: لن يتم تحديد أي خيار.
يتم استخدام البرنامج لدورة التجفيف:	
تجفيف الجزء الأول:	
تجفيف القطن، الحمولة: ~ 4.5 كغم (1 ملاءة + 16 كيس وسائد)	
الخيار: التجفيف: العلاقة ()	
تجفيف الجزء الثاني:	
تجفيف القطن، الحمولة: ~ 4.5 كغم (2 ملاءة + 2 كيس وسائد + جميع المناشف)	
الخيار: التجفيف: العلاقة ()	

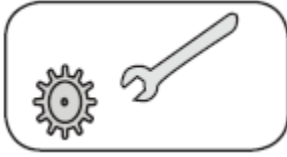

إعداد الآلة

اعمل على تركيب ألتك من قبل شركة خدمة معتمدة فقط.

إزالة براغي سلامة النقل



قبل تشغيل غسالتك، يجب أن تزيل براغي سلامة النقل على الجهة الخلفية من الآلة.

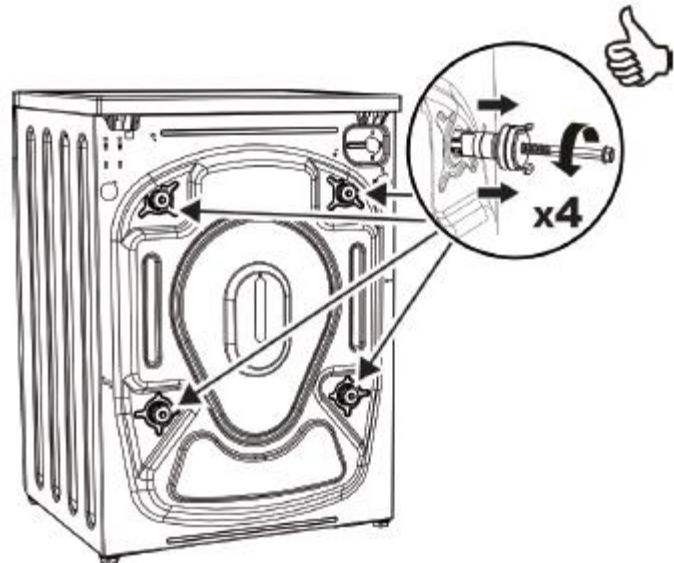
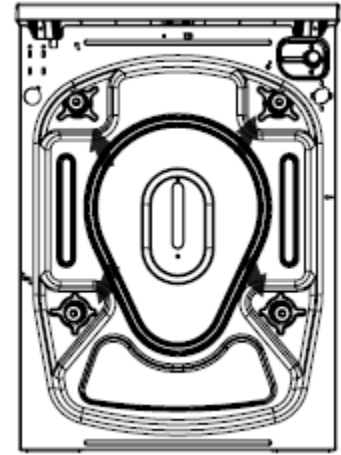

يجب إرخاء براغي سلامة النقل بتدويرها عكس عقارب الساعة بواسطة مفتاح مناسب.

تتم إزالة براغي النقل بالسحب للخارج. يجب حفظ براغي سلامة النقل المفكوكة لاستخدامها ثانية في حال الحاجة لنقل الآلة مرة أخرى، كالانتقال من المنزل مثلاً.

ملاحظة: يجب فك براغي سلامة النقل قبل الاستخدام الأول لغسالتك. إن الخلل الذي يحدث في الآلات المشغلة بينما يكون برغي النقل مثبت يعتبر خارج نطاق الضمان.

ضع أغطية براغي سلامة النقل الموجودة في كيس الملحقات في الفجوات التي تتركها البراغي.

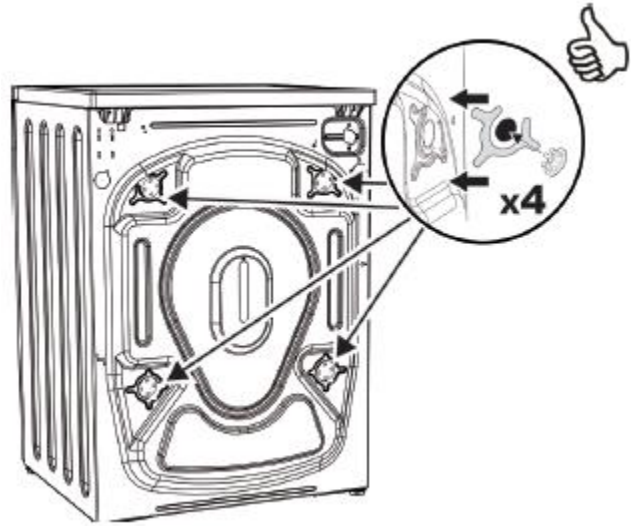
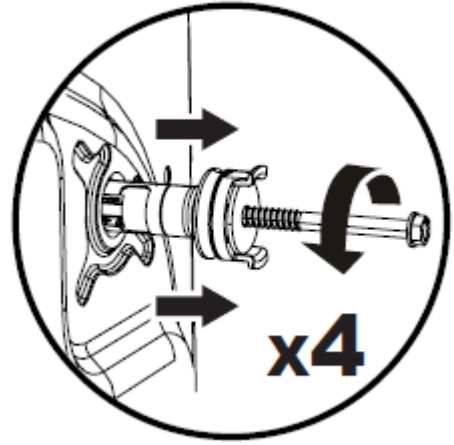

وضع الآلة وضبط القدم القابلة للتعديل

لا تضع آلتك على السجاد أو على أرضية من شأنها إعاقة التهوية من القاعدة.

لضمان تشغيل صامت وخالي من الاهتزاز، يجب وضع آلتك على أرض ثابتة وغير منزلقة.

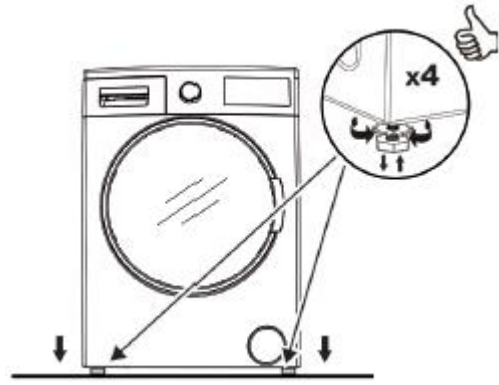

يمكنك ضبط توازن آلتك عبر مقياس في الأعلى.



- يمكنك ضبط توازن آلتك عبر القدم القابلة للتعديل.
- أرخ صامولة التعديل البلاستيكية.
 - قم بتعديل القدمين للأعلى والأسفل بتدويرهما.

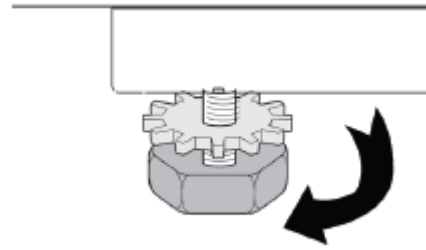

● شد صامولة التعديل البلاستيكية بعد تحقيق التوازن.

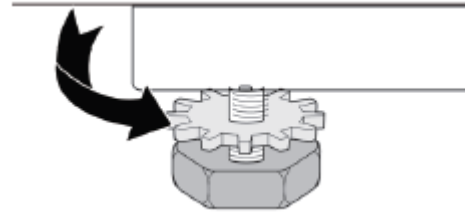

● لا تضع الورق المقوى أو الخشب أو مواد مماثلة تحت ألتك إذا كنت تنوي موازنتها على الأرض. عند تنظيف الأرضية التي تستند عليها ألتك، احرص على عدم الإخلال باستقرار الدعائم.





التوصيل الكهربائي

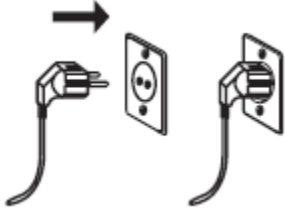

- تم ضبط الغسالة- المجفف على 220-240 فولط و 50 هيرتز.
 - وقد تم تجهيز السلك الرئيسي لغسالتك بـ قايِس مؤرِض محدد.
 - يجب إدخال هذا القايِس بإبريز مؤرِض 10 أمبير دائما. يجب أن تكون قيمة صمام خط الطاقة الموصول بهذا القايِس 10 أمبير.
 - إن لم يكن لديك مثل هذا الإبريز والصمام، استعن بكهربائي مؤهل للقيام بذلك.
 - إننا لا نتحمل مسؤولية الأضرار التي تقع بسبب الاستخدام غير المؤرِض.
- ملاحظة:** تشغيل آلتك تحت فولطية متدنية سوف يقلل من عمرها ويقيد أداءها.

توصيل مدخل الماء

- شغل ألتك بماء بارد فقط.
- استخدم خرطوم مدخل الماء الجديدة فقط المزودة مع الآلة أو التي تشتري من البائعين المعتمدين.



- تم تزويد إطار مطاطي واحد في غلاف الخرطوم لمنع تسرب الماء في التوصيلات. ركب هذا الإطار على جانب خرطوم مدخل الماء الجديد على جانب الحنفية.

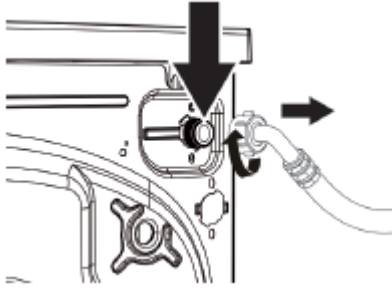

- أوصل الطرف الأبيض لخرطوم مدخل الماء بصمام مدخل الماء على الجهة الخلفية من ألتك. شد الأجزاء البلاستيكية على الخرطوم بيدك.

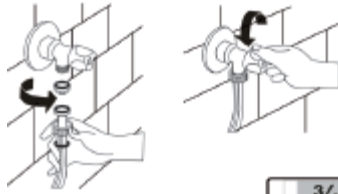

- أوصل الطرف الآخر من خرطوم مدخل الماء إلى حنفية ماء 3/4" ذات أسنان.
- شد الأجزاء البلاستيكية على الخرطوم بيدك.
- في حال عدم التأكد، استعن بسمكري مؤهل للقيام بأعمال التوصيل.

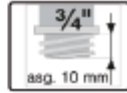

- تأكد أن نقاط التلامس لا تسرب بعد إجراء التوصيلات.
- إن تدفق الماء بضغط 1-0.1 Mpa يسمح لألتك بالعمل بفعالية أكبر (ضغط 0.1 Mpa يعني أن ما يزيد على 8 لترات من الماء سينتدق في كل دقيقة عبر حنفية مفتوحة تماما).
- تحقق من أن خرطوم مدخل الماء الجديدة غير مثنية أو مكسورة أو مهشمة وأن أحجامها لم تتغير.

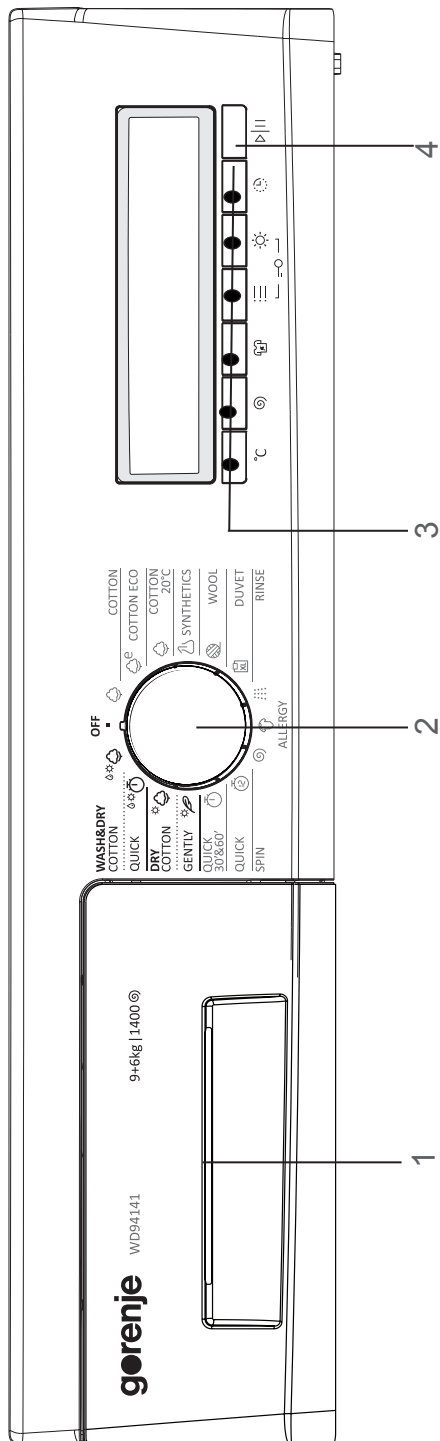

1. جارور المنظف
- 2- قرص البرامج: يمكنك اختيار البرنامج الذي تريد بواسطة قرص البرامج. وبمقدورك ضبط عملية اختيار البرامج بتدوير قرص البرامج بكلا الاتجاهين. تأكد أن قرص البرامج مضبوط بشكل دقيق على البرنامج الذي اخترته.
- 3- شاشة المعلومات: في هذه الشاشة، يمكنك مشاهدة ميزات برنامج الغسل أو التجهيف الذي اخترته والحصول على معلومات عن حالة الغسالة.
- 4- أزرار الضبط والوظائف الإضافية: إن الأزرار الموجودة على آتلك تعمل باللمس. وليس عليك سوى لمسها بلطف لتحديد اختيار.

نظرة عامة على جارور المنظف

عندما ترغب بغسل ملابسك بمنظف سائل، يمكنك استخدام أداة المنظف السائل. يمكنك استخدام المنظف السائل في جميع البرامج بدون غسل تمهيدي. للقيام بذلك، ركب أداة المنظف السائل على الحجرة الثانية لجارور المنظف (الموجود في ألتك) واضبط مقدار المنظف السائل (استخدم المنظف السائل حسب مقادير مصنع المنظف). لا تتجاوز الجزء الذي يحمل علامة Max، استخدمه فقط للمنظف السائل، قم بإزالة ذلك من مكانه أثناء استخدام منظفات المساحيق.

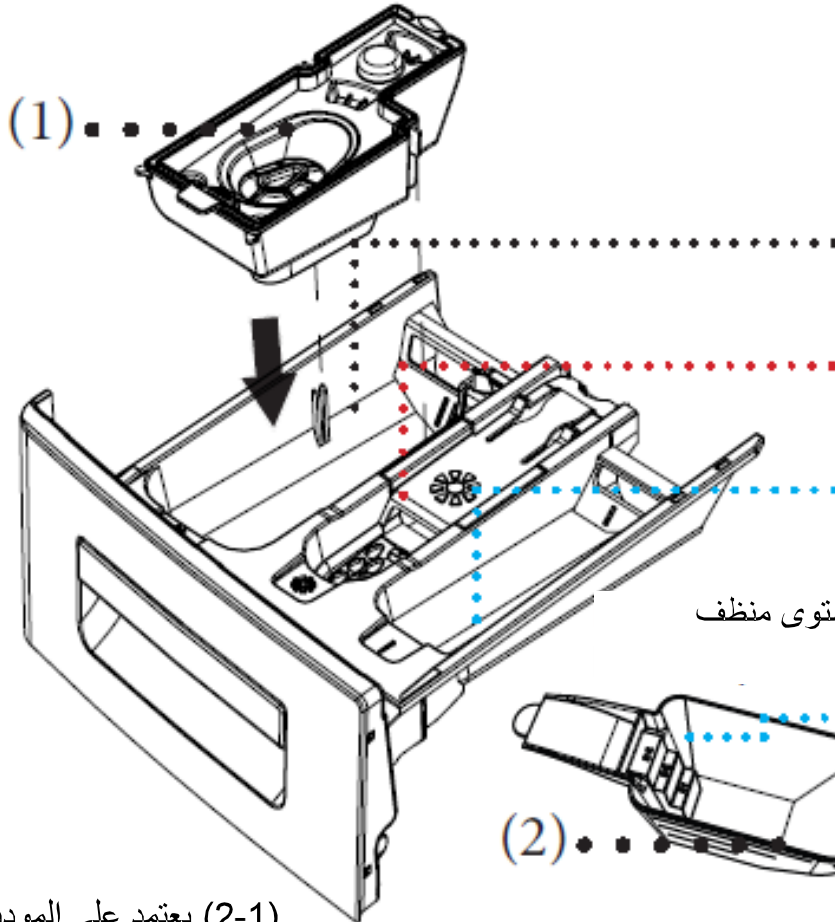
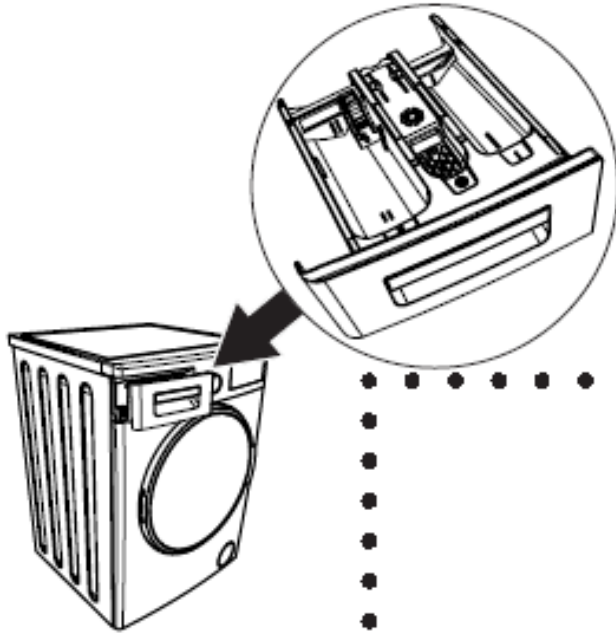

الحجرة الرئيسية لمنظف الغسل

حجرة المنعم

حجرة منظف الغسل التمهيدي

خطوات مستوى منظف المسحوق

مغرفة منظف المسحوق

(2-1) يعتمد على الموديل

حجرات جارور المنظف

الحجرة الرئيسية لمنظف الغسل:

في هذه الحجرة، يمكن استخدام مواد مثل المنظف (السائل أو المسحوق) أو المواد المقاومة للتكلس. يمكنك العثور على أداة المنظف السائل داخل الآلة أثناء الإعداد الأول.

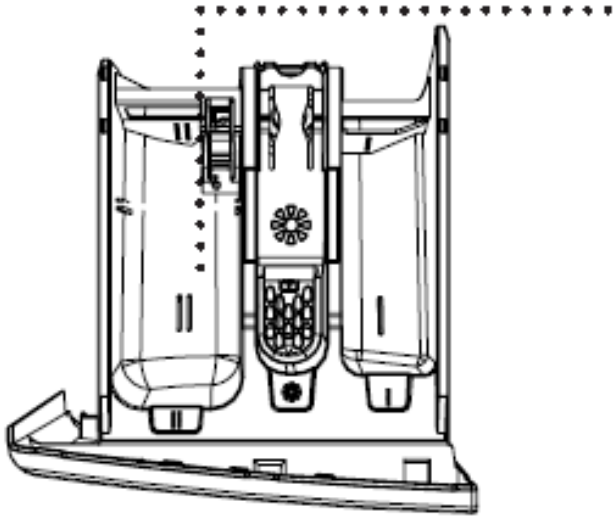

حجرة المنعم، النشا والمنظف:

في هذه الحجرة، يمكن استخدام مواد مثل المنعم لغسيلك (ينصح باستخدام المقدار والنوع الذي يوصى به المصنع). في بعض الأحيان، تبقى المنعمات التي تستخدمها في هذه الحجرة. والسبب في ذلك هو أن المنعم ليس سائلا. لمنع ذلك، يوصى باستخدام المنعمات السائلة التي تتسم بالسيولة أكثر أو استخدام المنعم بتخفيفه.

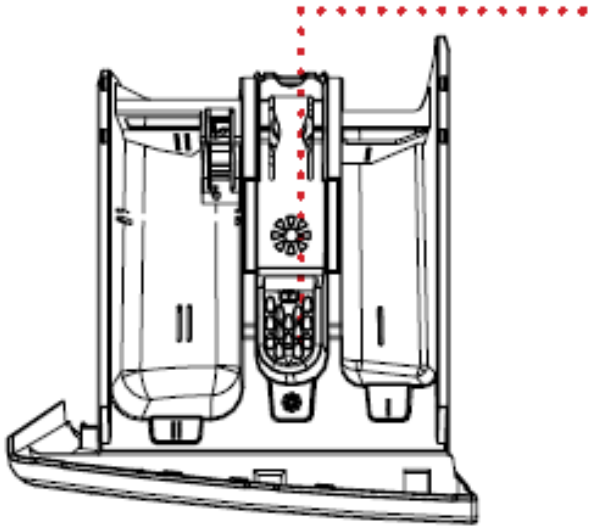

حجرة منظف الغسل التمهيدي:

يجب استخدام هذه الحجرة فقط عند اختيار ميزة الغسل التمهيدي. يوصى باستخدام ميزة الغسل التمهيد للغسيل المتسخ جدا فقط. يرجى مراجعة صفحة 99 لصيانة جارور المنظف.

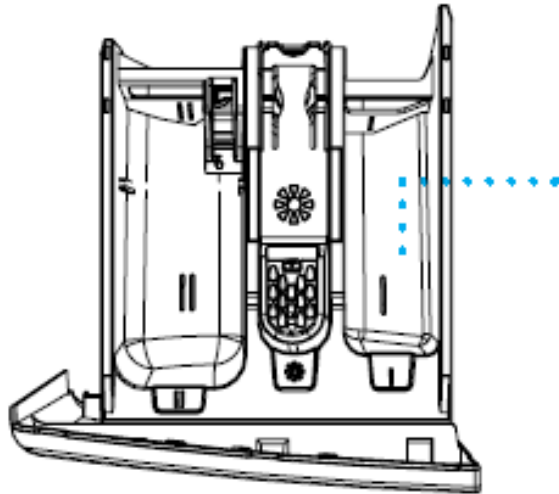

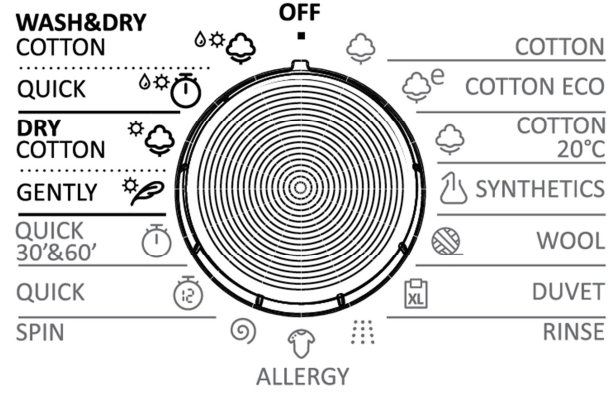

يمكنك اختيار البرنامج الذي تريد لغسل ملابسك بواسطة قرص البرامج. وبمقدورك ضبط عملية اختيار البرامج بتدوير قرص البرامج بكل الاتجاهين. تأكد أن زر البرامج مضبوط بشكل دقيق على البرنامج الذي اخترته. ● يمكنك مشاهدة جدول البرامج على صفحة (78) لمعرفة ميزات البرنامج.

عملية الغسل

● افتح حنفية الماء.

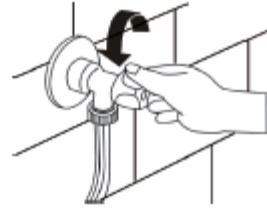

● أوصل آلتك بالكهرباء.

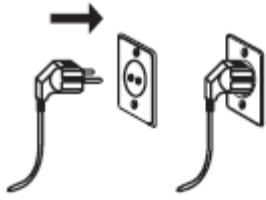

فرز الغسيل

تحتوي ملابسك على ملصقات المنتج التي توضح شروط الغسل المناسبة. قم بغسل ملابسك أو تجفيفها طبقاً لمواصفات ملصق المنتج.







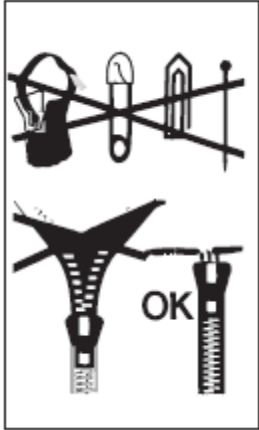







افرز ملابسك طبقاً لنوعها (قطن، صناعي، رقيق، صوف، الخ)، ودرجة حرارة الغسل (باردة، 30، 40، 60، 90 مئوية) ومستوى اتساخها (أقل اتساخاً، متسخة، متسخة جداً).













- لا تغسل الملابس الملونة والبيضاء معاً أبداً.
- اغسل الملابس الملونة لوحدها في أول غسلة فقد ترشح.
- تأكد من عدم وجود مواد معدنية في ملابسك أو في الجيوب؛ وإن وجدت أخرجها.



تحذير: لا يغطي الضمان أية أعطال تحدث نتيجة لدخول أي مواد غريبة إلى آلتك. سحب ملابسك وزررها.

- أبعد الخطافات المعدنية أو البلاستيكية لستائر القماش الرقيق وغيرها أو وضعها في شبكة أو كيس غسيل ثم كمها.
- اقلب الملابس مثل البناتيل، الملابس المحبوكة، القمصان القصير والبذلات الرياضية.
- اغسل الملابس والمناديل والملابس الصغيرة المماثلة داخل شبكة غسيل.

	أقصى درجة حرارة كي هي 150 مئوية
	يمنع الكي
	يمكن إجراء التنظيف الجاف عليه بجميع أنواع المذيبات
	يمكن إجراء التنظيف الجاف عليه بواسطة بيركلوريد، غاز الولاعة، الكحول أو R113.
	يمكن إجراء التنظيف الجاف عليه بواسطة بيركلوريد، غاز الولاعة، الكحول أو R113.
	يمنع التنظيف الجاف
	اتركه على سطح مسطح
	علقه عندما يكون مبلل
	جفف بالتعليق
	التجفيف في مجفف بدرجة حرارة طبيعية
	درجة حرارة منخفضة
	لا تجفف بالمجفف

	المواد المتينة
	القماش الرقيق
	أقصى درجة حرارة غسل هي 95 مئوية
	أقصى درجة حرارة ماء للغسل هي 60 مئوية
	أقصى درجة حرارة ماء للغسل هي 60 مئوية
	أقصى درجة حرارة ماء للغسل هي 30 مئوية
	الغسل اليدوي
	التنظيف الجاف فقط
	يمكن تبييضه في ماء بارد.
	لا تستخدم المبيض.
	أقصى درجة حرارة كي هي 200 مئوية
	أقصى درجة حرارة كي هي 150 مئوية

وضع الغسيل في الآلة



يجب اختيار برنامج قبل وضع ملابسك في الآلة. إذا قمت بتعبئة الملابس في الغسالة بدون اختيار برنامج، لن يتم تفعيل مجس الحمولة.

ملاحظة: قد تتغير السعة القصوى لحمولة آلتك طبقا للبرنامج الذي تحدد. لا تتجاوز أقصى سعة تحميل للملابس الجافة الموضحة في جدول برامج الغسيل. إذا تجاوزت سعة الحمولة للبرنامج الذي حددت، سيتم عرض الرمز على شاشة آلتك وسوف تحذرك الآلة بإصدار صوت. ينصح بإخراج الغسيل من الغسالة إلى أن يختفي هذا الرمز.

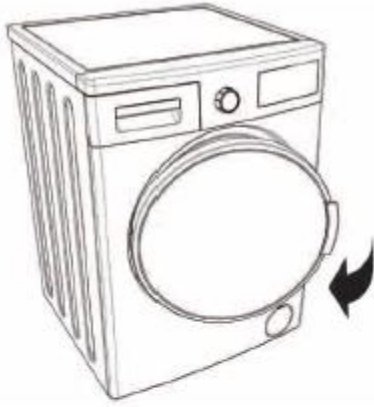

● افتح باب تعبئة آلتك.

● تفقد اسطوانة آلتك. ربما يكون هناك غسيل ترك داخلها من الغسالات السابقة. إذا كان هناك غسيل، فرغ الغسالة قبل اختيار برنامجك.



● ضع ملابسك في الغسالة ووزعها بشكل جيد. اطوي المواد مثل اللحافات والبطانيات التي تود وضعها في الآلة كما هو موضح أدناه.

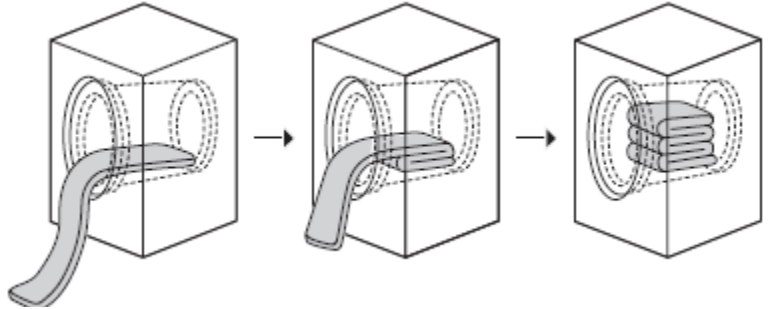

● هناك نظام لاكتشاف الحمولة في آلتك. يقيس هذا النظام وزن الغسيل داخل الآلة ويخبرك عن طريق القضبان المتحركة على الشاشة الإلكترونية ويضبط سمات البرنامج تلقائياً (مدة البرنامج، استهلاك الطاقة، استهلاك الماء، الخ) طبقاً لمقدار الحمولة.

● إذا تابعت تشغيل آلتك بحمولة زائدة، سوف تتأثر برامج الغسل والتجفيف. إضافة إلى ذلك، يمكن أن تتضرر غسالتك ويمكن أن تصبح ملابسك صفراء بعد برامج التجفيف.

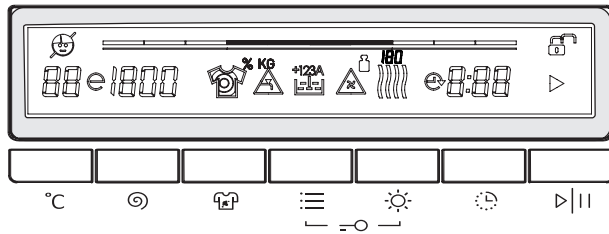
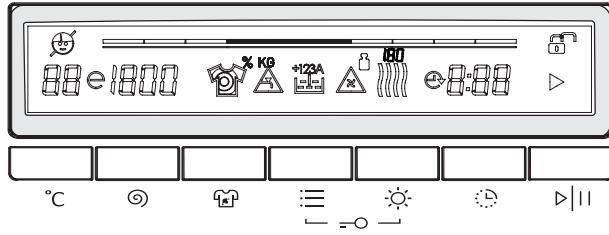
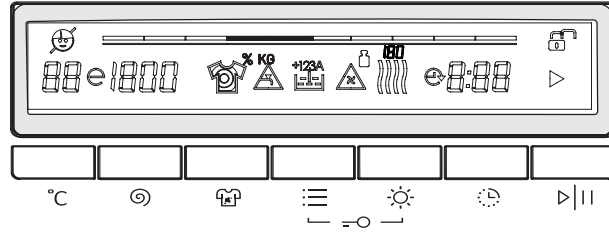
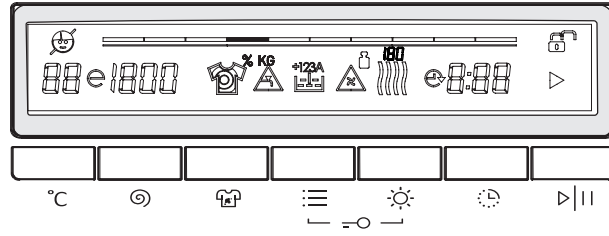

- ضع كل صنف من الغسيل لوحده.
- تأكد من عدم وجود ملابس عالقة بين الغطاء والسدادة السفلية عند إغلاق باب آلتك.
- تأكد أن باب الآلة مغلق كلياً.
- أغلق باب الغسالة بإحكام وإلا لن تبدأ الآلة بالغسل.



اختيار المنظف ووضعه في الآلة

إن مقدار المنظف الذي تضعه في آلتك يعتمد على المعايير التالية:

- يعتمد استخدام منظفك على درجة اتساخ ملابسك.
- لا تنفذ الغسل التمهيدي على ملابسك المتسخة قليلا وضع الكمية القليلة من المنظف في الحجرة الثانية لجارور المنظف.
- يمكن استخدام ميزة الغسل التمهيدي للملابس المتسخة جدا. إذا كنت تنوي إجراء غسل تمهيدي، ضع 1/4 كمية المنظف التي تستخدمها عادة في حجرة المنظف في الحجرة رقم 1، وضع الـ 3/4 المتبقية في الحجرة رقم 2.
- استخدم منظفات مخصصة للغسالات الأوتوماتيكية. تقيد بإرشادات مصنع المنظف أثناء تحديد كمية المنظف التي تستخدمها لملابسك.
- كلما زادت شدة الماء، كلما زادت كمية المنظف الواجب استخدامه.
- يزداد مقدار المنظف الذي تستخدم مع زيادة كمية الغسيل.
- ضع المنعم في حجرة المنعم ضمن جارور المنظف. لا تتجاوز أقصى مستوى. وإلا سيهدق المنعم في ماء الغسيل عبر الدفق.
- يجب ترقيق المنعمات ذات الكثافة العالية إلى درجة معينة قبل وضعها في الجارور. لأن المنعم ذو الكثافة العالية سوف يعوق الدفق ويمنع تدفق المنعم.
- يمكنك استخدام منظفات سائلة في جميع البرامج التي لا تتخلل الغسل التمهيدي. للقيام بذلك، ركب أداة المنظف السائل على الحجرة الثانية لجارور المنظف (الموجود في آلتك) واضبط مقدار المنظف السائل (استخدم المنظف السائل حسب مقادير مصنع المنظف). لا تتجاوز الجزء الذي يحمل علامة Max، استخدمه فقط للمنظف السائل، قم بإزالة ذلك من مكانه أثناء استخدام منظفات المساحيق).
- لتركيب أداة المنظف في صندوق المنظف، انظر صفحة 29.

- إذا كنت تنوي اختيار برنامج غسل أو تجفيف، لا تضع جهاز/كرة ضبط جرعة المنظف في الآلة. فقد تسبب خطر الحريق.



التحضير الأولي للغسيل (تشغيل الغسالة)

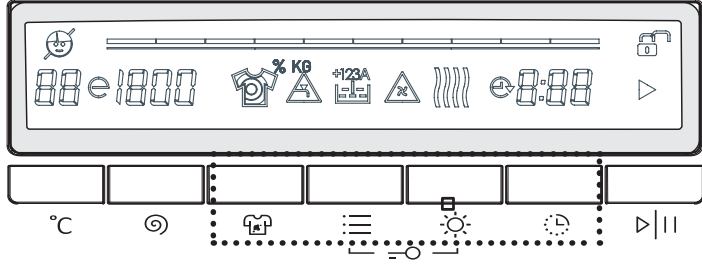

الوظائف المساعدة

- قبل بدء البرنامج، يمكنك أن تختاري تحديد وظيفة مساعدة.
- اضغطي على زر الوظيفة المساعدة التي تريدين اختيارها.

- إذا كان رمز الوظيفة المساعدة على شاشة العرض الإلكترونية يضيء إضاءة مستمرة، فإن الوظيفة المساعدة التي اخترتها سوف تُنشط.
- إذا كان رمز الوظيفة المساعدة على شاشة العرض الإلكترونية يومض، فإن الوظيفة المساعدة التي اخترتها لن تُنشط.

سبب عدم التنشيط:

- الوظيفة المساعدة التي تريدين استخدامها في برنامج الغسيل الذي اخترته غير قابل للتطبيق.
- لقد تجاوزت غسالتك المرحلة التي خلالها يتم تنفيذ الوظيفة المساعدة التي تريدين اختيارها.
- غير متوافقة مع الوظيفة المساعدة التي اخترتها سابقا.

التحضير الأولي للغسيل (تشغيل الغسالة) نظام الكشف عن نصف الحمولة

تحتوي غسالتك على نظام الكشف عن نصف الحمولة.

في حالة أن وضعت نصف أو أقل من نصف الحمولة تقريبا من الغسيل من سعة الحد الأقصى في غسالتك، فإن الغسالة سوف تعمل بحيث توفر في وقت الغسيل، واستهلاك الماء والطاقة في بعض البرامج. عندما تكون وظيفة الكشف على نصف الحمولة فاعلة، فإن الغسالة سوف تكمل البرنامج الذي تم ضبطه في وقت أقصر.

النظام ثنائي المحرك

يتم توزيع ماء المنظف في ألتك عبر ألتين لحقن الماء ونظام مزج بواسطة نظام ثنائي المحرك. وسوف يتم حقن ماء المنظف الموزع في الملابس مما يتيح أداء أفضل في الغسل. يساعد النظام ثنائي المحرك في غسل كمية أكبر من الغسيل بوقت أقصر وغسل أفضل، بما يضمن استهلاكاً أقل للطاقة والماء.



1- اختيار درجة الحرارة

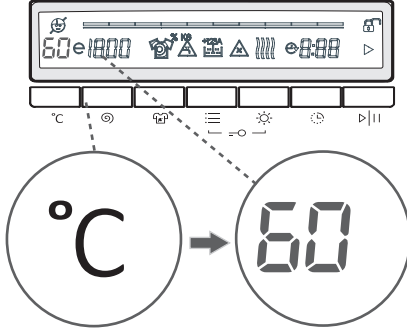

يمكنك اختيار درجة حرارة ماء الغسيل بزر ضبط درجة حرارة ماء الغسيل.

عندما تختار برنامجا جديدا، تُعرض درجة حرارة الماء القصوى على شاشة العرض الخاصة بدرجة حرارة ماء الغسيل.



يمكنك خفض درجة حرارة ماء الغسيل تدريجيا بين درجة الحرارة القصوى والغسيل بالماء البارد (--). بالضغط على زر ضبط درجة حرارة ماء الغسيل.

إذا فقدت درجة حرارة ماء الغسيل التي تريدينها، يمكنك العودة إليها بالضغط المستمر على زر ضبط درجة حرارة ماء الغسيل.

التحضير الأولي للغسيل الوظائف المساعدة

2- اختيار سرعة التجفيف

يمكنك ضبط سرعة التجفيف لغسالتك من خلال زر ضبط سرعة التجفيف.

عندما تختارين برنامجا جديدا، فإن سرعة التجفيف القصوى للبرنامج الذي اخترتيه سوف تُعرض على شاشة سرعة التجفيف.

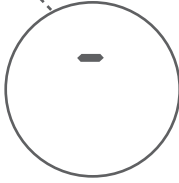
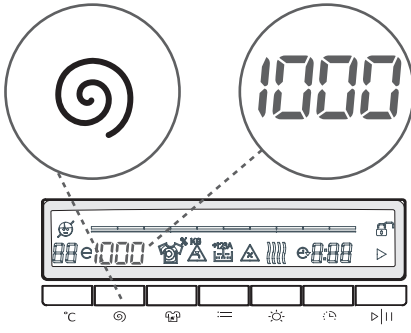

يمكنك خفض سرعة التجفيف تدريجيا بين خيارات إلغاء التجفيف (-) من خلال التجفيف الدوار الأقصى للبرنامج المختار بالضغط على زر ضبط سرعة التجفيف الدوار.

إذا فاتك التجفيف الدوار الذي تريدين ضبطه، يمكنك إعادة تشغيله بالضغط المستمر على زر إعداد ضبط التجفيف الدوار.

3- وظيفة مؤقت التأجيل

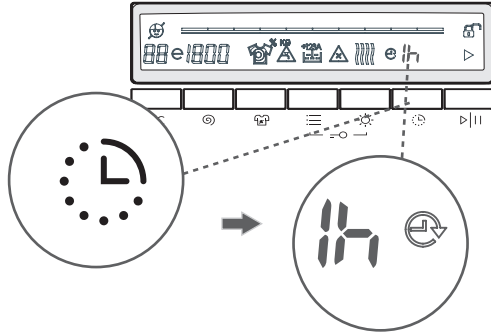

باستخدام هذه الوظيفة المساعدة، يمكنك ضبط ألتك لبدء الغسل بعد 30 دقيقة إلى 23 ساعة.

مؤقت التأجيل

لاستخدام الوظيفة المساعدة لمؤقت التأجيل:

- اضغط على زر تأجيل الوقت.
- يظهر "0.5h" على الشاشة. - ويومض الرمز "⌚" على الشاشة الإلكترونية.

- اضغط على زر التأجيل حتى يظهر الوقت الذي تود أن تبدأ عنده عملية الغسل.

إذا تخطيت تأجيل الوقت الذي أردت ضبطه، يمكنك العودة إلى الوقت المطلوب بالضغط على زر مؤقت التأجيل باستمرار.

لتشغيل وظيفة مؤقت التأجيل، يجب تشغيل ألتك بالضغط على زر التشغيل/الإيقاف مؤقت.

ملاحظة: بعد اختيار تأجيل الزمن، يمكنك تحديد الوظائف الأخرى دون لمس زر "التشغيل/الإيقاف المؤقت"، ثم يمكنك تنشيط وظيفة تأجيل الزمن بلمس زر "التشغيل/الإيقاف المؤقت".

إلغاء عملية تأجيل الزمن: *إذا أردت الإلغاء أثناء الاختيار، المس زر تأجيل الزمن مرة واحدة بعد الآخر حتى ترى مدة البرنامج الذي اخترت على الشاشة الإلكترونية. عندما تشاهد مدة البرنامج على الشاشة الإلكترونية، يتم إلغاء تأجيل الزمن. ⌚

(عند لمس زر تأجيل الزمن باستمرار، تقوم مدة التأجيل بتدوير قيمها بشكل متواصل).
* إذا أردت إلغاء عملية تأجيل الزمن، المس زر "التشغيل/الاستعداد"، يكفي لمس زر تأجيل الزمن مرة واحدة. ينطفئ الرمز على الشاشة الإلكترونية، يجب أن تلمس زر "التشغيل/الاستعداد" حتى تبدأ ألتك عملية الغسل.

4a- الغسيل المسبق



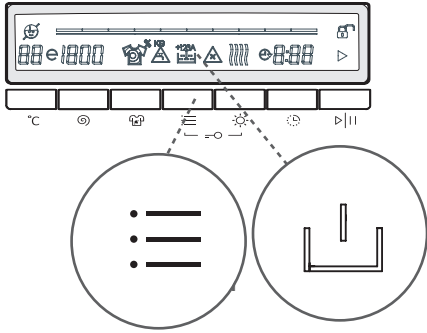

يمكنك إخضاع غسيلك المتسخ جدا لعملية غسيل مسبقة قبل عملية الغسيل الرئيسية باستخدام هذه الوظيفة الإضافية. عندما تستخدمين هذه الوظيفة، فإنه يتعين عليك وضع المنظف في حجيرة الغسيل المسبق لدرج المنظف. يمكنك تنشيط البرنامج بالضغط على زر  الغسيل المسبق على لوحة العرض عند إضاءة مصباح ثنائي الباعث الضوئي للرمز.

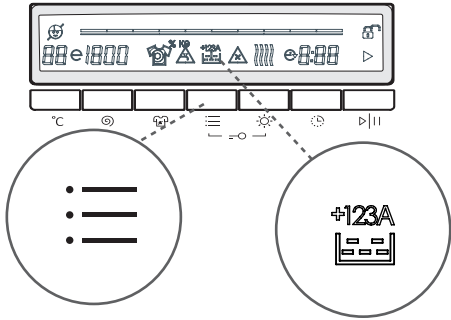

4b- وظيفة الشطف الإضافي



يمكنك إضافة شطف إضافي لغسيلك بواسطة هذه الوظيفة. توفر لك الآلة 3 خيارات شطف لهذه الميزة الإضافية.



- : ينفذ شطف إضافي عند انتهاء الغسل.
 - : ينفذ شطفين إضافيين عند انتهاء الغسل.
 - : تنفذ ثلاث عمليات شطف إضافية عند انتهاء الغسل.
- إذا أردت إجراء أكثر من عملية شطف، المس زر الرمز  حتى تتشاهد عدد عمليات الشطف التي تود.
- ملاحظة: إذا لم يتم عرض الرمز  على الشاشة عند اختيار وظيفة الشطف الإضافي، هذا يعني أن هذه الميزة غير مستخدمة في برنامج الغسل الذي اخترت.

4c- وظيفة الشطف الإضافي

يمكنك إضافة عملية شطف إضافي لغسيلك بواسطة هذه الوظيفة. ستنفذ أنك جميع خطوات الشطف بالماء الساخن (يوصى به للملابس التي توضع على البشرة الحساسة وعلى ملابس الأطفال والملابس الداخلية).

- المس زر الرمز  حتى تشاهد الرمز  لتفعيل الوظيفة الإضافية لمقاومة الحساسية.

ملاحظة: إذا لم يتم عرض الرمز  على الشاشة عند اختيار الوظيفة الإضافية لمقاومة الحساسية، هذا يعني أن هذه الميزة غير مستخدمة في برنامج الغسل الذي اخترت.

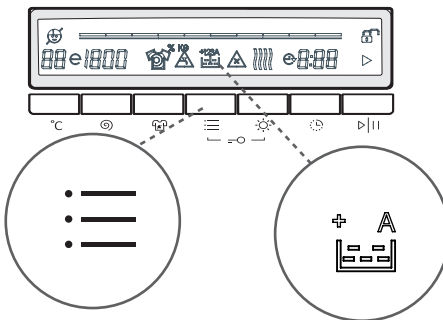

5- اختيار مستوى الاتساخ

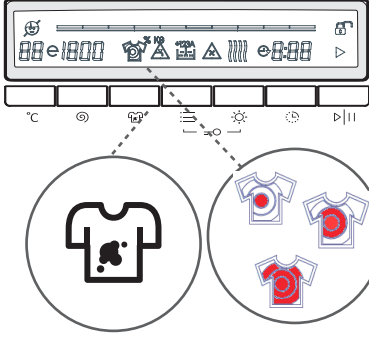

صاخلا لیسغلا خاسنلا یوتسم افقو کب صاخلا لیسغلا تادادع ریبغذ کنکم ی قرارحا تجردو ،رتکا وأ لقا تقو ءاوس لیسغلا قدم یف مکحتلا کنکم ی لاتلابو ،کب یضفخنم وأ یغلاء ءاوس

امک تاریبغذ ءارجا کنکم یفتیعم جمارب یف ایثاقلت خاسنلا یوتسم نیبغذ مئو دیرت

تظوحم:

دوجو مدع ینعو اذھف ،خاسنلا یوتسم رز سمل دنع ریبغذ یأ تحدی م اذ ا مدیدحتب تمق یذلا جمانربلا یف خاسنلا یوتسم رابتخا

(تیریبضحتلا لیسغلا لا) لیلق خاسنا

(رملأ جزا اذ تیریبضحتا لیسغلا لیسغلا)

(رملأ جزا اذ تیریبضحتا لیسغلا لیسغلا)

المستويات التي يمكن اختيارها		الضبط المصنع للمصنع	اختيار مستوى الاتساخ	البرامج
أخيلة خسته	منسخ جدًا	منسخ	S	القطن
أخيلة خسته	منسخ جدًا	منسخ	S	القطن الاقتصادي
أخيلة خسته	منسخ جدًا	منسخ	S	*قطن e 60
أخيلة خسته	منسخ جدًا	منسخ	S	*قطن e 40
غير متوفر	غير متوفر	منسخ قليلاً	غير متوفر	البرنامج الاقتصادي 20 درجة مئوية
منسخ	منسخ قليلاً	منسخ جدًا	S	الأقمشة الصناعية
منسخ جدًا	منسخ	منسخ قليلاً	S	صوف (Wool)
منسخ جدًا	منسخ	منسخ قليلاً	S	اللحاف
غير متوفر	غير متوفر	منسخ قليلاً	غير متوفر	التشطف
غير متوفر	غير متوفر	منسخ	غير متوفر	أمن ضد الحساسية
غير متوفر	غير متوفر	منسخ قليلاً	غير متوفر	الدوران
غير متوفر	غير متوفر	منسخ قليلاً	غير متوفر	سريع 12 دقيقة
غير متوفر	منسخ قليلاً	منسخ	يمكن اختياره	اليومي 60°
غير متوفر	غير متوفر	منسخ قليلاً	غير متوفر	التجفيف اللطيف
غير متوفر	غير متوفر	منسخ قليلاً	غير متوفر	تجفيف الأقمشة القطنية
غير متوفر	غير متوفر	منسخ قليلاً	غير متوفر	الغسيل السريع والتجفيف
غير متوفر	غير متوفر	منسخ قليلاً	غير متوفر	الغسل السريع للأقطان والتجفيف

خ: يمكن اختياره غ م: غير متوفر

* برامج إعلان ملصق الطاقة.

6- تحديد مستوى التجفيف:

إذا كنت ترغب في تجفيف الغسيل بعد الغسل:

- يمكنك تحديد مستوى التجفيف الذي تريده عن طريق لمس زر اختيار مستوى التجفيف.
- ستظهر علامات المستوى 1 "|||"، المستوى 2 "||||"، المستوى 3 "|||||" على شاشة الجهاز عند الضغط على زر مستوى التجفيف.

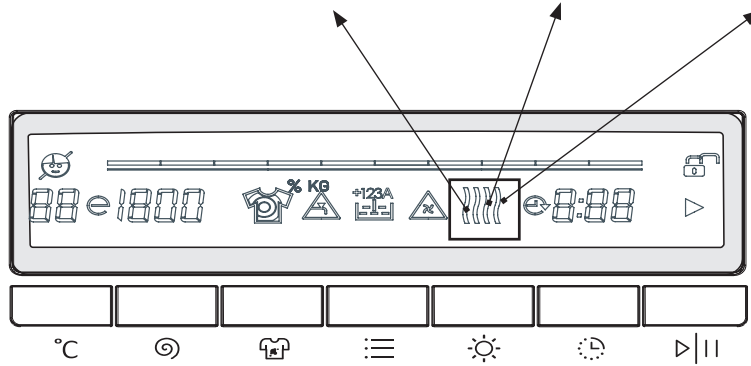

- المستوى 1 "|||": يوصى به للغسيل الذي سيتم كيه قبل الاستخدام. إذا كنت ترغب في اختيار الميزة "|||"، اضغط على زر مستوى التجفيف حتى ترى الرمز "|||" على الشاشة.
- يوصى بالمستوى 2 "||||": يوصى به للغسيل الذي يحتاج للتجفيف عن طريق التعليق على شائعة. إذا كنت ترغب في اختيار ميزة التجفيف "||||"، اضغط على زر مستوى التجفيف حتى ترى الرمز "||||" على الشاشة.

- المستوى 3 "|||||": يوصى به للغسيل الذي سيتم طيه ووضعها في خزانة الملابس بعد انتهاء البرنامج. إذا كنت ترغب في اختيار ميزة التجفيف "|||||"، اضغط على زر مستوى التجفيف حتى ترى الرمز "|||||" على الشاشة.

ملاحظة:

جما تربلا في فيفجتلا وتسم رايتخا دوجو مدء في نعي اذنهف، فيفجتلا وتسم رز س ما دذء ريغتيا شحيد مل اذا هديحتب تمق يذلا.

ليسغنا قرود تهاهنذ يف ليسغنا فيفجتلا قدم ديدحة ديرة تناك اذا

• يمكناك تحديد مدة التجفيف التي تريدها عن طريق لمس زر اختيار مستوى التجفيف.

• عند لمس زر اختيار مستوى التجفيف، ستقوم شاشة الجهاز بعرض رموز المستوى

1 "|||"، المستوى 2 "||||"، المستوى 3 "|||||".

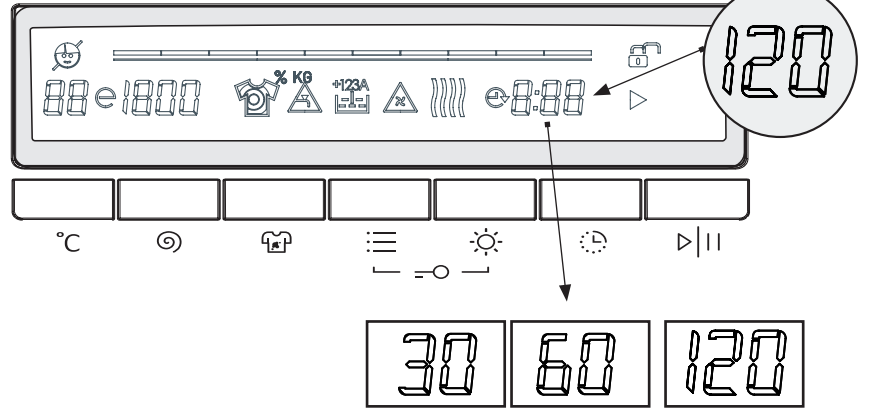
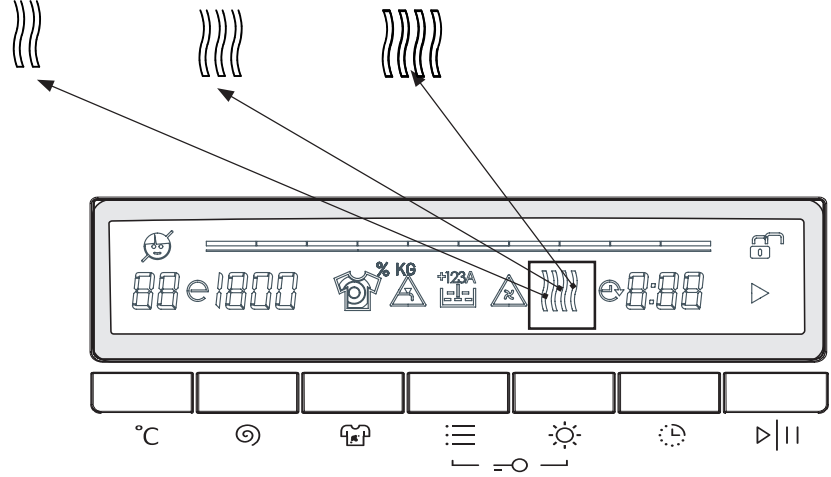

اذا واصلت اللمس ستري خيارات مدة التجفيف (30 دقيقة، 60 دقيقة، 120 دقيقة) على الشاشة. يمكناك تحديد مدة التجفيف التي تريدها.

ملاحظة: إذا كانت الفترات 30 دقيقة، 60 دقيقة، 120 دقيقة لا تظهر فترات على الشاشة عندما تريد اختيار ميزة مدة التجفيف، هذا يعني أن ميزة التجفيف هذه لا تستخدم لبرنامج الغسيل الذي قمت باختياره.

اختيار مستوى التجفيف:

ارجع إلى الرسم البياني الخاص بالخيارات الخاصة بمستوى ومدة التجفيف.

مستويات التجفيف التي يمكن اختيارها			مستوى التجفيف الافتراضي	لمحة عن التجفيف	خيار التجفيف	البرامج
المستوى 3	المستوى 2	المستوى 1	-	تجفيف الأقمشة القطنية	يمكن اختياره	القطن
المستوى 3	المستوى 2	المستوى 1	-	تجفيف الأقمشة القطنية	يمكن اختياره	القطن الاقتصادي
المستوى 3	المستوى 2	المستوى 1	-	تجفيف الأقمشة القطنية	يمكن اختياره	البرنامج الاقتصادي 20 درجة مئوية
المستوى 3	المستوى 2	المستوى 1	-	التجفيف اللطيف	يمكن اختياره	الأقمشة الصناعية
-	-	-	-	-	لا يمكن اختياره	صوف (Wool)
-	-	-	-	-	لا يمكن اختياره	اللحاف
المستوى 3	المستوى 2	المستوى 1	-	تجفيف الأقمشة القطنية	يمكن اختياره	الشطف
المستوى 3	المستوى 2	المستوى 1	-	تجفيف الأقمشة القطنية	يمكن اختياره	أمن ضد الحساسية
المستوى 3	المستوى 2	المستوى 1	-	تجفيف الأقمشة القطنية	يمكن اختياره	الدوران
المستوى 3	المستوى 2	المستوى 1	-	تجفيف الأقمشة القطنية	يمكن اختياره	سريع 12 دقيقة
المستوى 3	المستوى 2	المستوى 1	-	تجفيف الأقمشة القطنية	يمكن اختياره	اليومي 60°
-	المستوى 3	المستوى 2	المستوى 1	التجفيف اللطيف	يمكن اختياره	التجفيف اللطيف
-	المستوى 3	المستوى 2	المستوى 1	تجفيف الأقمشة القطنية	يمكن اختياره	تجفيف الأقمشة القطنية
-	-	-	المستوى 1	تجفيف الأقمشة القطنية	لا يمكن اختياره	الغسيل السريع والتجفيف
-	المستوى 2	المستوى 1	المستوى 3	تجفيف الأقمشة القطنية	لا يمكن اختياره	الغسل السريع للأقطان والتجفيف

ل.خ: لا يمكن اختياره
خ: يمكن اختياره

مستويات مدة التجفيف التي يمكن اختيارها			
120	60	30	القطن
120	60	30	القطن الاقتصادي
120	60	30	البرنامج الاقتصادي 20 درجة مئوية
120	60	30	الأقمشة الصناعية
-	-	-	صوف (Wool)
-	-	-	اللحاف
120	60	30	الشطف
120	60	30	أمن ضد الحساسية
120	60	30	الدوران
120	60	30	سريع 12 دقيقة
120	60	30	اليومي 60°
120	60	30	التجفيف اللطيف
120	60	30	تجفيف الأقمشة القطنية
-	-	-	الغسيل السريع والتجفيف
-	-	-	الغسل السريع للأقطان والتجفيف

الجدول: مستويات التجفيف الموصى بها وفقا لكميات حمولة الغسيل.

مستوى التجفيف	2 - 1 كجم	4 - 3 كجم	6 - 5 كجم
1	✓	✓	X
2	X	✓	✓
3	X	✓	✓

7- زر البدء/وضع الاستعداد

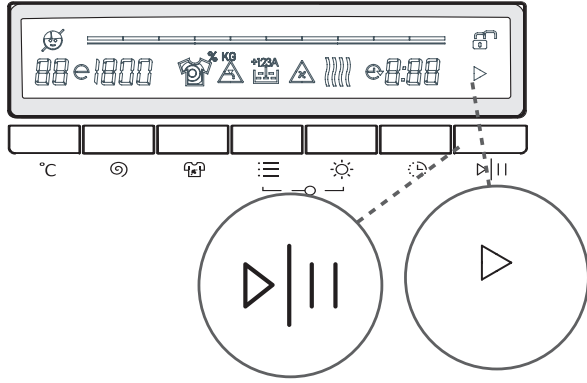

عن طريق لمس زر البدء/وضع الاستعداد يمكنك بدء تشغيل البرنامج الذي قمت بتحديدته أو تعليق تشغيل البرنامج. عندما تريد بدء الجهاز، سيتم عرض الرمز ▷ على الشاشة. عندما تنقل الجهاز إلى وضع الاستعداد أثناء التشغيل، سيومض الرمز ▷ على الشاشة.

تفسيرات الرموز الرئيسية

- 1- زر البدء/وضع الاستعداد ▷
- 2- 🔒 / 🔓 تنشيط قفل الباب / إيقاف تنشيط قفل الباب
- 3- 🕒 المدة المتبقية لبرنامج لبغسيل والمدة المتبقية لبدء التشغيل المؤجل
- 4- 🔄 رمز بدء التشغيل المؤجل
- 5- 🧼^{+123A} الشطف الإضافي ورمز الوظيفة المساعدة المضادة للحساسية
- 6- 🪵 رمز مؤشر الغسلة التحضيرية
- 7- ⚠️ رمز وجود عطل بالمضخة
- 8- ⚠️ رمز عطل انقطاع المياه
- 9- 🧥 رمز درجة الاتساخ
- 10- 🕒 رمز مؤشر سرعة العصر
- 11- 🌡️ رمز مؤشر درجة حرارة الغسل الاقتصادي
- 12- 🕒 رمز مؤشر درجة حرارة الغسيل

إذا كان الرمز  يومض على الشاشة:

- قد يكون صنبور المياه مغلقًا. قم بفحصه.
- قد يكون هناك انقطاع في المياه. قم بفحصه. - إذا كان كذلك، قم بتحويل مقبض البرامج إلى وضع الإيقاف "OFF". يمكنك اختيار برنامج وتشغيل الجهاز بعد عودة المياه مرة أخرى.
- قد يكون ضغط المياه منخفضًا. قم بفحصه.
- قد يكون خرطوم مدخل المياه ملتويًا. قم بفحصه.
- قد يكون خرطوم مدخل المياه مسدودًا. قم بتنظيف فلتر خرطوم مدخل المياه. (*)
- قد يكون صمام فلتر مدخل المياه مسدودًا. قم بتنظيف فلتر مدخل الصمام. (*)



انقطاع المياه / ضغط
المياه منخفض

(*) انظر الفصل الخاص بصيانة وتنظيف جهازك.

رموز التحذير:
تحذير انسداد فلتر المضخة

إذا كان الرمز  يومض على الشاشة الألكترونية:

- قد يكون فلتر المضخة مسدودًا. قم بتنظيف فلتر المضخة. (*)
- خرطو الصرف قد يكون مسدودًا أو ملتويًا. قم بفحص خرطوم الصرف.

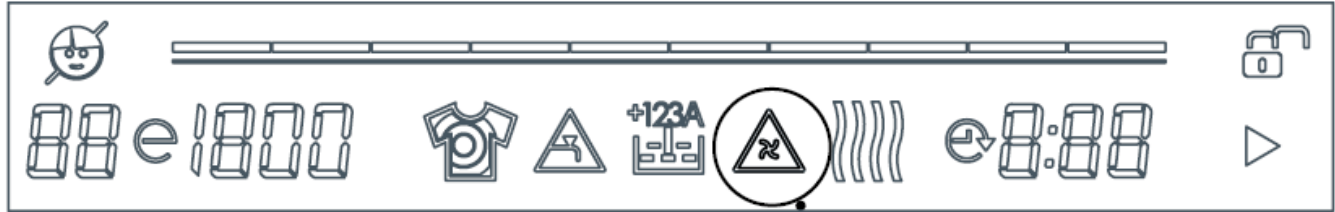

(*) انظر الفصل الخاص بصيانة وتنظيف جهازك.

قطن 90 درجة 

90°-80°-70°-60°-50°-40°-30°* "30°"	درجة حرارة الغسيل (بالدرجة المئوية)
6,0 / 9,0	قدرة الغسيل/التجفيف القصوى السعة (بالكجم)
2	درج المنظف
126	مدة البرنامج (بالدقيقة)
مقاومة للحرارة، منسوجات قطنية وكتانية. (الملابس الداخلية وملاءات الأسرة ومفارش الطاولة) (المناشف، بحد أقصى 4.5 كجم)	نوع الغسيل/ الوصف

القطن الاقتصادي 

60°e - 60° - 40°e - 40° - 30°* "30°"	درجة حرارة الغسيل (بالدرجة المئوية)
6,0 / 9,0	قدرة الغسيل/التجفيف القصوى السعة (بالكجم)
2	درج المنظف
140	مدة البرنامج (بالدقيقة)
المنسوجات القطنية والكتانية الملابس الداخلية وملاءات الأسرة ومفارش الطاولة (المناشف، بحد أقصى 4.5 كجم)	نوع الغسيل/ الوصف

(*أسود تم تجهيز الأجزاء مسبقًا بالمنصع)

إذا كنت ترغب في تحديد أكثر من وظيفة إضافية، ربما تكون بعض الوظائف التي تريد اختيارها بها تعارض فيما بينها. لا تتم بتجفيف المناشف، والمنسوجات القطنية والكتانية، والملابس الاصطناعية والملابس الاصطناعية المختلطة معًا في نفس الوقت. للتجفيف، قم بتحديد البرنامج الأنسب لتجفيف الملابس. ملاحظة: قد تختلف مدة البرنامج تبعًا لكمية الغسيل، ومياه الصنبور، ودرجة الحرارة المحيطة و اختيار الوظائف الإضافية.

التنظيف الاقتصادي 20 درجة مئوية

20°*-”-	درجة حرارة الغسيل (بالدرجة المئوية)
4,0 / 4,0	قدرة الغسيل/التجفيف القصوى السعة (بالكجم)
2	درج المنظف
112	مدة البرنامج (بالدقيقة)
الأقل اتساحًا، المنسوجات القطنية والكتانية (ملءات الأسرة ومفارش الطاوله (المناشف، بحد أقصى 2.0 كجم)	نوع الغسيل/ الوصف

الأقمشة الصناعية

30°-40°-60°*”-	درجة حرارة الغسيل (بالدرجة المئوية)
3,5 / 3,5	قدرة الغسيل/التجفيف القصوى السعة (بالكجم)
2	درج المنظف
122	مدة البرنامج (بالدقيقة)
المنسوجات الصناعية والمنسوجات الصناعية المختلطة. (قميص، بلوزة، جوارب إلخ. من التي تحتوي على أقمشة صناعية.)	نوع الغسيل/ الوصف

(*أسود تم تجهيز الأجزاء مسبقًا بالمصنع)

إذا كنت ترغب في تحديد أكثر من وظيفة إضافية، ربما تكون بعض الوظائف التي تريد اختيارها بها تعارض فيما بينها. لا يتم بتجفيف المناشف، والمنسوجات القطنية والكتانية، والملابس الاصطناعية والملابس الاصطناعية المختلطة معًا في نفس الوقت للتجفيف، قم بتحديد البرنامج الأنسب لتجفيف الملابس. ملاحظة: قد تختلف مدة البرنامج تبعًا لكمية الغسيل، ومياه الصنبور، ودرجة الحرارة المحيطة و اختيار الوظائف الإضافية.

صوف (WOOL)

30°- --	درجة حرارة الغسيل (بالدرجة المئوية)
2,5	الحد الأقصى لتجفيف الغسيل (كجم)
2	درج المنظف
50	مدة البرنامج (بالدقيقة)
الغسيل الصوف بملصقات لماكينة الغسيل	نوع الغسيل/ الوصف

للحاف XL

30°- 40°* --	درجة حرارة الغسيل (بالدرجة المئوية)
2,5	الحد الأقصى لتجفيف الغسيل (كجم)
2	درج المنظف
88	مدة البرنامج (بالدقيقة)
يمكنك غسل اللحاف المصنوع من الألياف الذي به ملصق يوضح إمكانية الغسل بالغسالة بهذا البرنامج. (بحد أقصى 2.5 كجم)	نوع الغسيل/ الوصف

(*أسود تم تجهيز الأجزاء مسبقاً بالمصنع)

إذا كنت ترغب في تحديد أكثر من وظيفة إضافية، ربما تكون بعض الوظائف التي تريد اختيارها بها تعارض فيما بينها. لا تقم بتجفيف المنادف، والمنسوجات القطنية والكتانية، والملابس الاصطناعية والملابس الاصطناعية المختلطة معاً في نفس الوقت. للتجفيف، قم بتحديد البرنامج الأنسب لتجفيف الملابس. ملاحظة: قد تختلف مدة البرنامج تبعاً لكمية الغسيل، ومياه الصنبور، ودرجة الحرارة المحيطة و اختيار الوظائف الإضافية.

الشطف

6,0 / 9,0	درجة حرارة الغسيل (بالدرجة المئوية)	* --
-	قدرة الغسيل/التجفيف القصوى السعة (بالكجم)	
52	درج المنظف	
	مدة البرنامج (بالدقيقة)	
	نوع الغسيل/ الوصف	إذا كنت ترغب في الشطف الإضافي للغسيل الخاص بك عند الانتهاء من عملية الغسيل، يمكنك استخدام هذا البرنامج لأي نوع من الغسيل.

آمن ضد الحساسية

4,0/4,0	درجة حرارة الغسيل (بالدرجة المئوية)	"--" ° - 30 ° - 40 ° - 50 ° - 60*
2	قدرة الغسيل/التجفيف القصوى السعة (بالكجم)	
213	درج المنظف	
	مدة البرنامج (بالدقيقة)	
	نوع الغسيل/ الوصف	غسيل الأطفال

(*أسود تم تجهيز الأجزاء مسبقًا بالمصنع)

إذا كنت ترغب في تحديد أكثر من وظيفة إضافية، ربما تكون بعض الوظائف التي تريد اختيارها بها تعارض فيما بينها. لا يتم تجفيف المنادف، والمنسوجات القطنية والكتانية، والملابس الاصطناعية والملابس الاصطناعية المختلطة معًا في نفس الوقت للتجفيف، قم بتحديد البرنامج الأنسب لتجفيف الملابس. ملاحظة: قد تختلف مدة البرنامج تبعًا لكمية الغسيل، ومياه الصنبور، ودرجة الحرارة المحيطة و اختيار الوظائف الإضافية.

جدول البرامج

الدوران ⑨

* --	درجة حرارة الغسيل (بالدرجة المئوية)
6,0 / 9,0	قدرة الغسيل/التجفيف القصوى السعة (بالكجم)
2	درج المنظف
20	مدة البرنامج (بالدقيقة)
إذا كنت ترغب في الدوران الإضافي لـلغسيل الخاص بك عند الانتهاء من عملية الغسيل، يمكنك استخدام هذا البرنامج لأي نوع من الغسيل.	
الوصف	نوع الغسيل/

سريع 12 دقيقة. ⌚

*-30° --	درجة حرارة الغسيل (بالدرجة المئوية)
2,0 / 2,0	قدرة الغسيل/التجفيف القصوى السعة (بالكجم)
2	درج المنظف
12	مدة البرنامج (بالدقيقة)
يمكنك غسل المنسوجات الأقل إتساعًا، والمنسوجات القطنية، والملونة والكتانية في وقت قصير 12 دقيقة. ملاحظة: بما أن فترة الغسيل قصيرة، كمية المنظف المطلوبة تكون أقل مقارنةً مع البرامج الأخرى. فترة البرنامج سوف تزيد إذا كان اكتشف الجهاز التحميل غير مستقر.	
الوصف	نوع الغسيل/

(*) أسود تم تجهيز الأجزاء مسبقًا بالمصنع

إذا كنت ترغب في تحديد أكثر من وظيفة إضافية، ربما تكون بعض الوظائف التي تريد اختيارها بها تعارض فيما بينها.
لا يتم بتجفيف المناسف، والمنسوجات القطنية والكتانية، والملابس الاصطناعية والملابس الاصطناعية المختلطة معًا في نفس الوقت.
للتجفيف، قم بتحديد البرنامج الأنسب لتجفيف الملابس.

ملاحظة: قد تختلف مدة البرنامج تبعًا لكمية الغسيل، ومياه الصنبور، ودرجة الحرارة المحيطة و اختيار الوظائف الإضافية.

(*) يومي 60 دقيقة. 

درجة حرارة الغسيل (بالدرجة المئوية)	"--" °30-°40-°50-°60*
قدرة الغسيل/التجفيف القصوى السعة (بالكجم)	4,0 / 4,0
درج المنظف	2
مدة البرنامج (بالدقيقة)	60 / 30 ***
نوع الغسيل/ الوصف	المنسوجات المتسخة والقطنية والملوّنة والكتانية.

(*) يمكن للبرنامج اليومي 60 دقيقة غسل الغسيل في 30 دقيقة وهذا وفقاً لمستوى الاتساخ المحدد. إذا كنت تريد غسل الغسيل في مدة 30 دقيقة، يمكنك تحديد الخيار "أقل اتساخاً"  من مستويات درجة الاتساخ. (انظر الصفحة رقم 42

التجفيف اللطيف 

درجة حرارة الغسيل (بالدرجة المئوية)	* --
قدرة التجفيف القصوى (كجم)	3,5
درج المنظف	2
مدة البرنامج (بالدقيقة)	50
نوع الغسيل/ الوصف	الغسيل الرقيق بملصق إمكانية التجفيف بالغسالة.

(*)أسود تم تجهيز الأجزاء مسبقاً بالمصنع)

إذا كنت ترغب في تحديد أكثر من وظيفة إضافية، ربما تكون بعض الوظائف التي تريد اختيارها بها تعارض فيما بينها. لا تتم بتجفيف المناسف، والمنسوجات القطنية والكتانية، والملابس الاصطناعية والملابس الاصطناعية المختلطة معاً في نفس الوقت. للتجفيف، قم بتحديد البرنامج الأنسب لتجفيف الملابس. ملاحظة: قد تختلف مدة البرنامج تبعاً لكمية الغسيل، ومياه الصنبور، ودرجة الحرارة المحيطة و اختيار الوظائف الإضافية.



تجفيف الأقمشة القطنية

درجة حرارة الغسيل (بالدرجة المئوية)	* --
قدرة التجفيف القصوى (كجم)	6,0
درج المنظف	2
مدة البرنامج (بالدقيقة)	55
نوع الغسيل/ الوصف	الغسيل القطني بملصق إمكانية التجفيف بالغسالة.



الغسيل السريع والتجفيف

درجة حرارة الغسيل (بالدرجة المئوية)	* -30° --
قدرة الغسيل/التجفيف القصوى السعة (بالكجم)	0,5 كجم (3 قمصان) (29 دقيقة) 1,5 كجم (6 قمصان) (60 دقيقة)
درج المنظف	2
مدة البرنامج (بالدقيقة)	60/29
نوع الغسيل/ الوصف	الغسيل القطني والملون والكتاني بملصق إمكانية التجفيف بالغسالة. ملاحظة: فهو يحدد مدة البرنامج نفسه وفقاً لكمية الغسيل التي ستقوم بتحميلها في الجهاز.

(*أسود تم تجهيز الأجزاء مسبقاً بالمصنع)

إذا كنت ترغب في تحديد أكثر من وظيفة إضافية، ربما تكون بعض الوظائف التي تريد اختيارها بها تعارض فيما بينها. لا يتم بتجفيف المنادف، والمنسوجات القطنية والكتانية، والملابس الاصطناعية والملابس الاصطناعية المختلطة معاً في نفس الوقت للتجفيف، قم بتحديد البرنامج الأنسب لتجفيف الملابس. ملاحظة: قد تختلف مدة البرنامج تبعاً لكمية الغسيل، ومياه الصنبور، ودرجة الحرارة المحيطة و اختيار الوظائف الإضافية.

غسيل الأقطان وتجفيفها 

90°-80°-70°-60°-50°-40°- "30°"	درجة حرارة الغسيل (بالدرجة المئوية)
6,0 / 6,0	قدرة الغسيل/التجفيف القصوى السعة (بالكجم)
2	درج المنظف
136	مدة البرنامج (بالدقيقة)
المنسوجات القطنية والكتانية الملابس الداخلية وملاءات الأسرة ومفارش الطاولة (المناشف)، بحد أقصى 3.0 كجم	نوع الغسيل / الوصف

(*أسود تم تجهيز الأجزاء مسبقًا بالمصنع)

إذا كنت ترغب في تحديد أكثر من وظيفة إضافية، ربما تكون بعض الوظائف التي تريد اختيارها بها تعارض فيما بينها. لا يتم تجفيف المناشف، والمنسوجات القطنية والكتانية، والملابس الاصطناعية والملابس الاصطناعية المختلطة معاً في نفس الوقت للتجفيف، قم بتحديد البرنامج الأنسب لتجفيف الملابس. ملاحظة: قد تختلف مدة البرنامج تبعاً لكمية الغسيل، ومياه الصنبور، ودرجة الحرارة المحيطة و اختيار الوظائف الإضافية.

صيانة وتنظيف آلتك



ملاحظة!

افصل الجهاز عن الكهرباء قبل صيانته وتنظيفه.

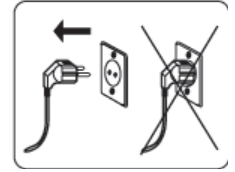

أغلق مدخل الماء قبل بدء صيانة الجهاز وتنظيفه.

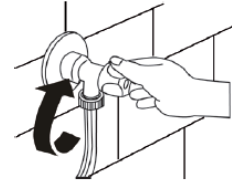

ملاحظة!

قد تتضرر أجزاء آلتك إذا تم استخدام المنظفات ذات المواد المذيبة. لا تستخدم المنظفات ذات المواد المذيبة.

فلاتر مدخل الماء

تستخدم الفلاتر لمنع دخول المواد الغريبة إلى الغسالة وهي مثبتة على جانب حنفية خرطوم المدخل وعلى أطراف صمامات الماء على طول خرطوم مدخل الماء في آلتك. إذا لم تتمكن آلتك من امتصاص كمية كافية من الماء رغم أن حنفية الماء مفتوحة، يجب تنظيف هذه الفلاتر.

- افصل طرفي خرطوم مدخل الماء عن الحنفية والآلة.

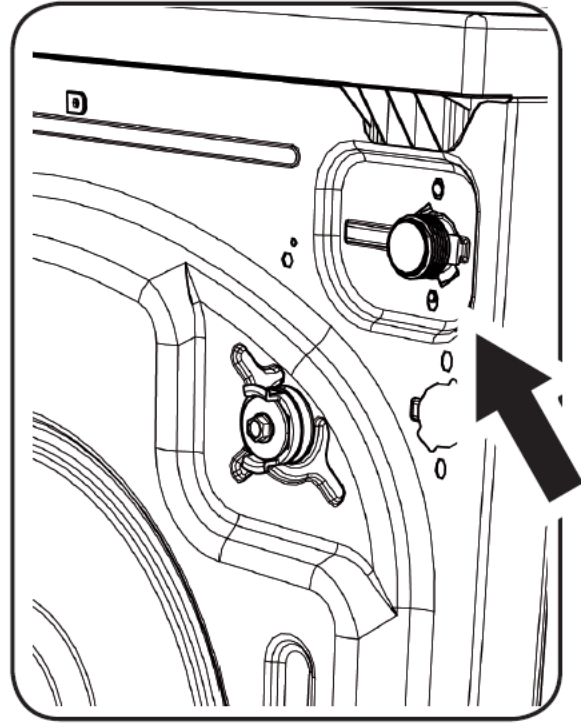

- انزع فلتر صمام مدخل الماء عن آلتك بكماشية. نظفه تماما بالماء والفرشاة.

- قم بفك الفلاتر على جهة الحنفية عند خراطيم مدخل الماء يدويا ونظفها.

- حال تنظيف الفلاتر، قم بإعادتها إلى مكانها الصحيح.

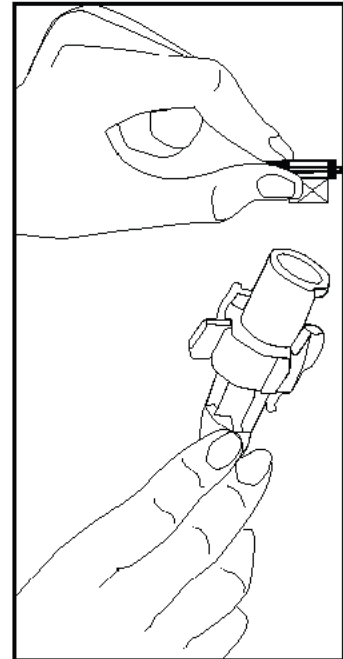

صيانة وتنظيف جارور المنظف

- قد تكون منظفاتك مخلفات في جارور المنظف وخانة جارور المنظف. أخرج جارور المنظف بانتظام لتنظيف المخلفات المتراكمة. لإخراج جارور المنظف من مكانه:
- اسحب جارور المنظف حتى النهاية.

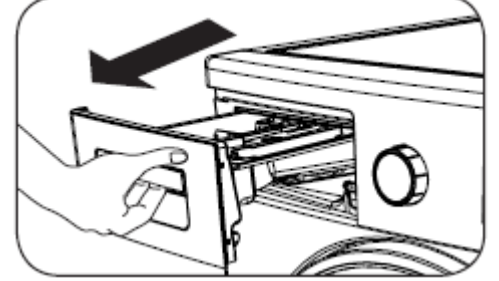

- اضغط على المنطقة الموضحة تحت جارور المنظف الذي سحبت، واستمر بالسحب وأخرج جارور المنظف من مكانه.

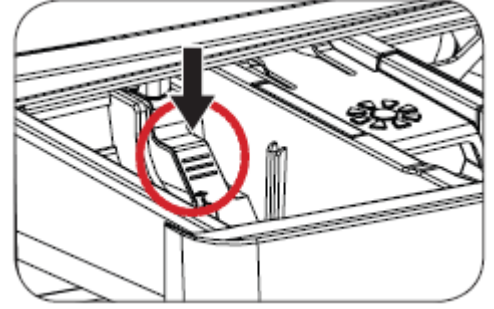
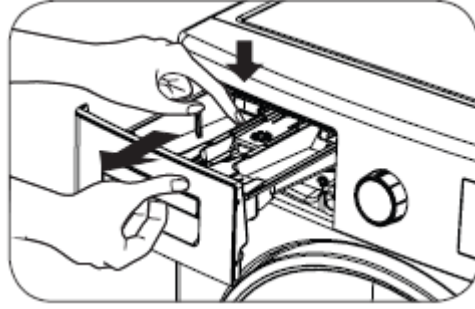

- اشطفه بفرشاة والكثير من الماء.
 - اجمع المخلفات المتبقية داخل جارور المنظف بحيث لا تسقط داخل الآلة.
 - جفف جارور المنظف بمنشفة أو قماشة جافة وأعدّه إلى مكانه.
 - لا تغسل جارور المنظف في غسالة الأواني.
- جهاز المنظف السائل (*)**
- لتنظيف وصيانة جهاز المنظف السائل، أخرج الجهاز من مكانه كما هو موضح في الصورة أدناه، ثم نظف مخلفات المنظف المتبقية كلياً. أعد الجهاز إلى مكانه. احرص على عدم ترك أية مخلفات داخل السيفون.
(*) يعتمد على الموديل

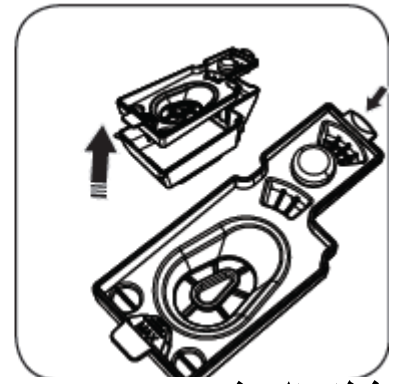
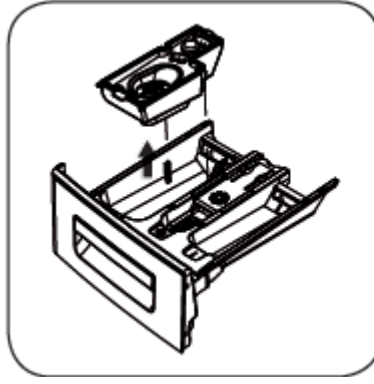

غطاء السيفون

أخرج جارور المنظف من مكانه (انظر صفحة 99).
انزع سدادة السيفون كما هو موضح في الصورة ونظف مخلفات المنعم كليا. أعد سدادة السيفون إلى مكانها.
تأكد أنها ثابتة في مكانها كليا.

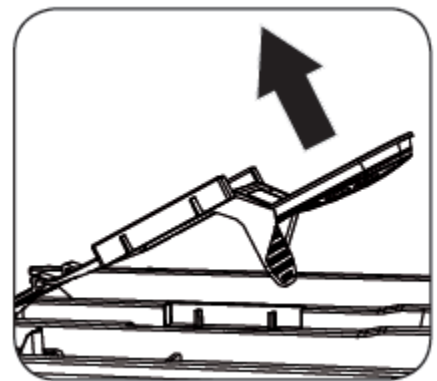
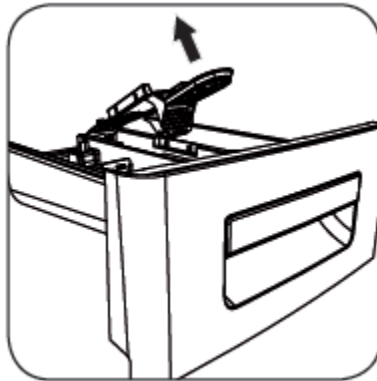

تنظيف الاسطوانة

لا تترك الأجسام المعدنية مثل الإبرة، مشبك الورق والقطع المعدنية داخل الغسالة. تتسبب هذه الأجسام بتشكيل الصدأ داخل الاسطوانة.
استخدم مادة تنظيف لا تحتوي على كلوريد لتنظيف بقع الصدأ هذه وامتنل لتحذيرات مصنع مادة التنظيف. لتنظيف بقع الصدأ، لا تستخدم الألياف السلكية أو أجسام خشنة مماثلة مطلقا.

تنظيف الجسم

نظف الجسم الخارجي للغسالة بمادة تنظيف لا تسبب التآكل أو الاشتعال. بعد شطف جسم الغسالة بماء نظيف، جففها بقماشة ناعمة وجافة.

صيانة وتنظيف فلتر المضخة

تحتوي هذه الآلة على نظام فلاتر يمنع دخول الخيوط المتبقية من ملابسك والمواد الصغيرة الأخرى من دخول المضخة أثناء عملية التصريف بعد انتهاء دورة الغسل. الهدف من ذلك هو حماية المضخة وإطالة عمرها. ينصح بتنظيف فلتر المضخة مرة كل شهرين.
لتنظيف فلتر المضخة:

- يمكنك استخدام مغرفة مسحوق الغسيل المزودة مع آتتك أو لوح المنظف السائل لفتح غطاء المضخة.

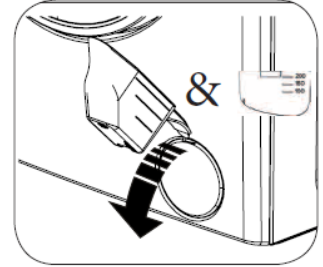

- أقدم طرف الجزء البلاستيكي لفتح الغطاء واضغط للخلف. عندها يفتح الغطاء.

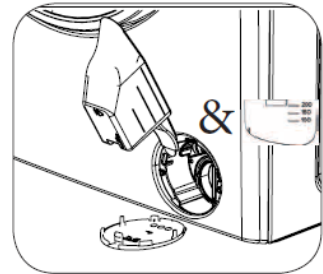

- اسحب الخرطوم المطاطي الأسود وافصله عن مشبكته، ضع مستوعب تحته وانزع سداده.

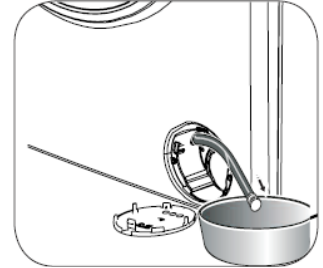

- اجمع الماء الخارج في المستوعب.

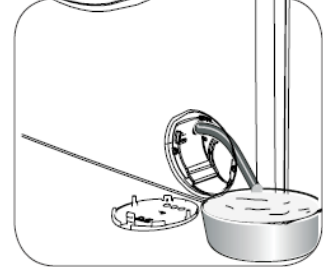

- ملاحظة: طبقا لمقدار الماء الموجود داخل الآلة، قد يتعين عليك تفريغ مستوعب تجميع الماء بضع مرات.
- أعد سدادة الخرطوم المطاطي الأسود بعد تصريف الماء.
 - ركب الخرطوم المطاطي الأسود على مشبكه ثانية.
 - أرخ غطاء الفلتر بإدارته عكس عقارب الساعة وانزعه بسحبه.

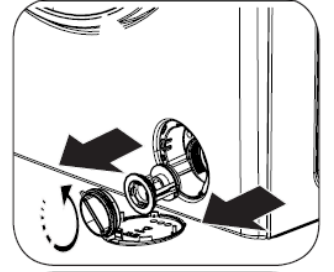

- نظف المواد الغريبة داخل الفلتر بواسطة فرشاة.



- بعد تنظيف الفلتر، أعد غطاءه وشدده بإدارته مع عقارب الساعة.
- يرجى العلم بأن غطاء الفلتر سيسرب ماء إذا لم تتم إعادته إلى مكانه بشكل صحيح.

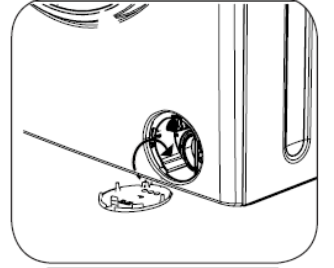

- يمكنك إغلاق غطاء المضخة بعكس طريقة فتحه.
- أثناء إغلاق غطاء المضخة، تأكد أن القطع داخل الغطاء تتطابق مع الثقوب على جانب اللوحة الأمامية.

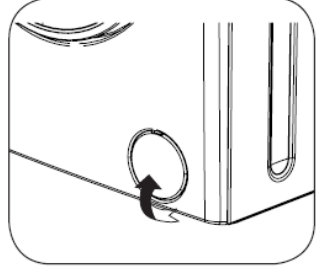

العثور على الخلل

يجب إجراء جميع عمليات التصليح المطلوبة لآلتك بواسطة مركز صيانة معتمد. إذا كانت آلتك بحاجة لصيانة أو إن لم يكن بقدرتك إصلاح الخلل بمساعدة المعلومات المزودة كما يلي، عندها يجب عليك:

- انزع آلتك من الكهرباء.
- أغلق حنفية الماء.
- اتصل بأقرب مركز صيانة معتمد.

طرق الإصلاح	السبب المحتمل	الخلل
أدخل القابس في المقبس.	غير موصولة بالكهرباء.	الآلة لا تعمل.
غير صمامك.	الحنفية مغلقة.	
افحص التيار الرئيسي.	التيار الرئيسي مقطوع.	
اضغط على زر التشغيل/الإيقاف المؤقت.	زر التشغيل/الإيقاف المؤقت غير مضغوط.	
حول قرص البرامج إلى الوضع المطلوب.	قرص البرامج في وضع إيقاف.	
أغلق باب آلتك.	باب آلتك غير مغلق بشكل صحيح.	
افتح حنفية الماء.	الصمام تالف.	لا يدخل الماء إلى الآلة.
ربما يكون خرطوم مدخل الماء ملتوي.	افحص خرطوم مدخل الماء.	
نظف فلاتر خرطوم مدخل الماء. (*)	ربما يكون خرطوم مدخل الماء مسدود.	
نظف فلاتر مدخل الصمام. (*)	فلتر مدخل الصمام مسدود.	
أغلق باب آلتك.	باب آلتك غير مغلق بشكل صحيح.	

(*) انظر صفحة 62

الخلل	السبب المحتمل	طرق الإصلاح
الآلة لا تصرف الماء	خرطوم التصريف مسدود أو ملتوي.	افحص خرطوم التصريف.
	فلتر المضخة مسدود.	نظف فلتر المضخة (**).
آلتك تهتز.	أقدام آلتك غير مضبوطة.	اضبط أقدام آلتك (***)
	لم يتم فك براغي سلامة النقل.	فك براغي سلامة النقل من آلتك (****)
	تحتوي آلتك على مقدار صغير من الملابس.	هذا لن يمنع عمل آلتك.
	تحتوي آلتك على حمولة زائدة من الملابس أو ربما تكون الملابس غير موزعة بشكل صحيح.	لا تضع حمولة زائدة من الملابس غير الموصى به وتأكد أنها معبأة بشكل صحيح.
	آلتك تقف على سطح قاسي.	تجب وضع آلتك على أسطح خشنة.

(**) انظر صفحة 63

(***) انظر صفحة 23

(****) انظر صفحة 21

طرق الإصلاح	السبب المحتمل	الخلل
<p>اضغط على زر التشغيل/الإيقاف المؤقت. لمنع تشكل الرغوة، اخلط ملعقة من المنعم مع نصف لتر من الماء واسكب الخليط في جارور المنظف. بعد 5 - 10 دقائق، اضغط على زر التشغيل/الإيقاف المؤقت مرة أخرى. في عملية الغسل التالية، قرر جرعة المنظف تبعاً لذلك.</p>	<p>استخدام كمية كبيرة من المنظف.</p>	<p>تتشكل كمية مفرطة من الرغوة في جارور المنظف.</p>
<p>استخدم منظفات مخصصة للغسالات الأوتوماتيكية فقط.</p>	<p>استخدام منظف خاطئ.</p>	
<p>اختر البرامج الملائمة لمستوى اتساخ ملابسك. (انظر صفحة 78، جدول البرامج)</p>	<p>درجة اتساخ ملابسك لا تتطابق مع البرنامج الذي اخترته.</p>	
<p>اضبط مستوى المنظف طبقاً لكمية ملابسك ومستوى اتساخها.</p>	<p>كمية المنظف المستخدمة غير كافية.</p>	<p>نتيجة غسل غير مرضية.</p>
<p>قم بتعبئة آلتك بكمية ملابس لا تتخطى السعة القصوى للملابس.</p>	<p>تحتوي آلتك على مقدار أكبر من السعة القصوى للملابس داخلها.</p>	

الخلل	السبب المحتمل	طرق الإصلاح
حال تعبئة الآلة بالماء، يتم تصريف الماء. لا يظهر ماء في الاسطوانة أثناء الغسل.	طرف خرطوم تصريف الماء منخفض جدا بالنسبة للآلة. لا يوجد خلل.	اضبط خرطوم تصريف الماء على ارتفاع مناسب.
يحمل الغسيل بقايا منظف.	الماء في الجزء غير المرئي من الاسطوانة.	نفذ شطفا إضافيا بضبط ألتك على برنامج "الشطف" أو نظف البقع باستخدام فرشاة بعد أن تجف الملابس.
يحمل الغسيل بقايا منظف.	يمكن أن تلتصق الجزيئات غير الذائبة لبعض المنظفات بملابسك كبقع بيضاء.	ضع أقصى حد من كمية المنظف حسب تعليمات مصنع المنظف في عملية الغسل القادمة.
عملية التدوير لا تنفذ أو تعمل بشكل متأخر.	ربما يعود السبب في ذلك إلى الزيت أو الكريمة أو المرهم.	سيحاول نظام التحكم بالحمولة غير المتوازنة توزيع الملابس بشكل متوازن. ستبدأ عملية التدوير بعد توزيع ملابسك.

(****) انظر صفحة 27.

طرق الإصلاح	السبب المحتمل	الخلل
أخرج الملابس من غسالتك. أدر قرص البرامج إلى وضع الإلغاء، أعد اختيار البرنامج الذي تريده. ضع الملابس في الغسالة وشغلها.	تم وضع الملابس في الآلة دون اختيار برنامج غسل أو تجفيف.	لا يعمل نظام كشف الحمولة على الشاشة أثناء تعبئة الغسالة.
اختر برنامج تجفيف مناسب لملابسك (انظر صفحة 78، جدول البرامج)	هناك كمية من الملابس أكبر من السعة القصوى لبرنامج الغسل أو التجفيف الذي اخترته.	يتم عرض الرمز  على الشاشة ولا تعمل الآلة.
أخرج الملابس من الآلة حتى يختفي الرمز  .	لم يتم اختيار برنامج تجفيف مناسب. ربما تم تجاوز السعة القصوى للحمولة للبرنامج المحدد.	يبقى الغسيل رطبا بعد عملية التجفيف.

تحذيرات العطل الآلية وما يجب فعله
إن آلتك مجهزة بأنظمة قادرة على اتخاذ الاحتياطات اللازمة وتحذيرك في حال حدوث عطل بواسطة الفحص
الذاتي المتواصل أثناء عمليات الغسل.

E01

رمز الخطأ

ترك باب آلتك مفتوحا.

العطل المحتمل

أغلق باب الآلة.
إن استمرت آلتك في إظهار الخلل، أطفئها وانزعها عن الكهرباء واتصل
بأقرب مركز صيانة على الفور.

الإجراء

E02

رمز الخطأ

انقطاع الماء أو انخفاض ضغط الماء.

العطل المحتمل

- قد تكون حنفية الماء مغلقة. افحصه.
- ربما تعرض مصدر الماء الرئيسي للانقطاع. افحصه.
- إن كان الأمر كذلك، حول قرص البرامج على وضع الإلغاء. يمكنك اختيار برنامج وتشغيل آلتك بعد تزويد الماء.
- ربما يكون ضغط الماء الرئيسي منخفض. افحصه.
- ربما يكون خرطوم مدخل الماء ملتوي. افحصه.
- ربما يكون خرطوم مدخل الماء مسدود.
- نظف فلاتر خرطوم مدخل الماء ومدخل الصمام (*).
- إن استمرت المشكلة، انزع آلتك عن الكهرباء، أغلق الحنفية واتصل بأقرب مركز صيانة معتمد.

الإجراء

(*) انظر صفحة 98.

E03

رمز الخطأ

المضخة معطلة، فلتر المضخمة مسدود أو وصلة المضخة الكهربائية لا تعمل بشكل صحيح.

العطل المحتمل

نظف فلتر المضخة (**).
إن استمرت المشكلة، اتصل بأقرب مركز صيانة معتمد.

الإجراء

E04

رمز الخطأ



تحتوي آلتك على كمية زائدة من الماء.

العطل المحتمل

تقوم آلتك بتصريف الماء بنفسها.
أوقف عملية التصريف، أوقف آلتك وانزعها عن الكهرباء. أغلق الحنفية
واتصل بأقرب مركز صيانة معتمد.

الإجراء

التحذيرات الأوتوماتيكية ضد العطل وما ينبغي فعله

رّمز المشكلة	السبب العطل	ما الذي يجب فعله.
	نقطاع الماء أو انخفاض ضغط الماء.	<p>- قد تكون حنفية الماء مغلقة. افحصه.</p> <p>- ربما تعرض مصدر الماء الرئيسي للانقطاع. افحصه.</p> <p>إن كان الأمر صحيحا، حول قرص البرامج إلى صفر. يمكنك اختيار برنامج وتشغيل التّك بعد تزويد الماء.</p> <p>- ربما يكون ضغط الماء الرئيسي منخفضا. افحصه.</p> <p>- ربما يكون خرطوم مدخل الماء ملتوي. افحصه.</p> <p>- ربما يكون خرطوم مدخل الماء مسدودا.</p> <p>- نظف فلتر خرطوم مدخل الماء (*).</p> <p>- ربما يكون فلتر مدخل الصمام مسدود.</p> <p>- نظف فلتر مدخل الصمام (*).</p> <p>إن استمرت المشكلة، انزع التّك عن الكهرباء، أغلق الحنفية واتصل بأقرب مركز صيانة معتمد.</p>
	المضخة معطلة أو فلتر المضخة مسدود أو التوصيل الكهربائي للمضخة معطل.	<p>- ربما يكون فلتر المضخة مسدود. نظف فلتر المضخة (*).</p> <p>- ربما يكون خرطوم التصريف ملتوي أو مسدود. افحص الخرطوم.</p> <p>إن استمرت المشكلة، اتصل بأقرب مركز صيانة معتمد (*).</p>



المشروبات الكحولية: يجب غسل الأماكن التي بها بقع مبدئياً باستخدام الماء البارد ثم مسحها بالجلسيرين والماء وشطفها بماء مخلوط بالخل.



ملمع الأحذية: يجب فرك بقع ملمع الأحذية بدون إتلاف القماش وكشط البقع وشطفها بالمنظف. إذا لم تزيل هذه البقع، فيجب كشطها باستخدام خليط من إضافة 1 مقياس من الكحول (96°) في 2 مقياس من الماء، ثم غسل البقع بماء دافئ.



الشاي والقهوة: افرد المنطقة التي بها بقع غسل عبر فتحة الإناء، صبي الماء الساخن بالقدر الذي يتحملة غسيلك. إذا كان نوع الغسيل يسمح بذلك، استخدم مبيض للغسيل.



الشوكولاتة والكاكاو: بعد غمر غسيلك في الماء الساخن وفركه باستخدام الصابون والمنظف اغسلي الغسيل في درجة الحرارة التي يتحملها غسيلك. في حالة ظهور البقع الزيتية، امسحي البقع بماء الأكسجين (3%).



صلصة الطماطم: بعد فرك المواد الجافة بدون إتلاف الغسيل، أغمر في الغسيل في الماء لمدة 30 ثانية، ثم اكشطي البقع واغسليها بالمنظف.



حساء البيض: أزيلي بقايا البقع الجافة على غسيلك، ثم امسح البقع بقطعة من الإسفنج أو بقطعة ناعمة من القماش مغمورة مسبقا في ماء بارد. اكشطي البقع بالمنظف واغسليها بمبيض مخفف.



بقع الشحم والزيت: أولا، اشطفي البقايا. اكشطي البقع بالمنظف واغسليها بماء دافئ وصابون.



الخردل: استخدم الجلسيرين على أماكن البقع. افركي المنظف واغسلي البقع. إذا لم تستطعي إزالة البقع امسحيها بالكحول. (بالنسبة للألياف التخليقية والملونة، يجب استخدام خليط من 1 معيار من الكحول و2 معيار من الماء)



الفاكهة: افردى منطقة البقع في غسيلك عبر فتحة الإناء وصبي الماء البارد عليها. لا تصبي ماء ساخنا على البقع. امسحي البقع بالماء البارد مع استخدام الجلسرين. اتركي الغسيل لمدة ساعة إلى ساعتين، ثم امسحي البقع بقطرات قليلة من الخل الأبيض ثم اشطفي الغسيل.



بقع الأعشاب: امسحي الجزء الذي به بقع بالمنظف. إذا كان نوع الغسيل يسمح باستخدام المبيض، اغسل الغسيل بمبيض. امسحي الغسيل الصوفي بالكحول. (بالنسبة للألياف الملونة، خليط من 1 معيار من الكحول النقي و 2 معيار من الماء)



الدهان الزيتي: يجب التخلص من بقع الدهان باستخدام مخفف قبل جفاف البقع. ثم يجب عليك بعد ذلك مسحها بمنظف وغسيلها.



بقع الحروق: إذا كان غسيلك مناسب لاستخدام مبيض، يمكنك إضافة مبيض إلى ماء الغسيل. بالنسبة للألياف الصوفية، يجب وضع قطعة من القماش المغمورة مسبقا في ماء الأكسجين على البقع، ويجب كوي البقع بعد وضع قطعة القماش الجافة قماش الغسيل. يجب غسيلها بعد شطفها شطفا مناسباً.



بقع الدم: اغمرى غسيلك في ماء بارد لمدة 30 دقيقة. إذا لم تختفي البقع، اغمرها في خليط من الماء والأمونيا (3 ملاعق من الأمونيا في 4 لترات من الماء) لمدة 30 دقيقة.



الكريمة، الآيس كريم، والحليب: اغمرى غسيلك في الماء البارد واكشطي البقع بالمنظف. إذا لم تختفي البقع، استخدمى مبيض إلى الحد المناسب لغسيلك. (لا تستخدمى المبيض للغسيل الملون).



الفطائر: يجب تنظيف بقع الفطائر في أقرب وقت ممكن. يجب غسل البقع بالماء والمنظف، بغض النظر عن ما إذا كان يمكن إزالتها أم لا، يجب مسحها بماء الأكسجين (3%).



بقع الحبر: عرضي المنطقة التي بها بقع إلى ماء جار، وانتظري حتى ينتهي دفق الماء الملوث بالحبر. ثم امسحي منطقة البقع بماء بالليمون وبمنظف، واغسليها بعد مرور 5 دقائق.

وصف ملصق الطاقة وتوفير الطاقة

قد يختلف استهلاك الطاقة والماء على أساس ضغط الماء وعسره، درجة حرارة الماء، ودرجة حرارة الوسط البيئي، وكمية الغسيل واختيار الوظيفة الإضافية وتذبذب الفلطية. لتخفيض استهلاك الطاقة والماء استخدم غسالتك بسعة الغسيل المقترحة للبرنامج المختار، اغسلي غسيلك الأقل اتساخا أو غسيلك اليومي في برامج قصيرة، نفذي الصيانة والتنظيف على نحو دوري، استخدم الغسالة على فواصل زمنية مناسبة يحددها مزود طاقة الكهرباء.

التخلص من غسالتك القديمة

يعني هذا الرمز على المنتج أو العبوة أنه لا يجب معاملة المنتج على أنه نفايات منزلية. بدلاً من ذلك، يجب تسليم المنتج إلى الأماكن المعنية بجمع النفايات وتدوير الأجهزة الكهربائية والإلكترونية. سوف تساهم في تجنب آثار سلبية محتملة على البيئة وعلى صحة الإنسان، وهذه الآثار السلبية قد تنشأ نتيجة التعامل الخاطئ مع النفايات عن طريق ضمان التخلص من المنتج بالطريقة المناسبة. سوف يساهم تدوير المواد في الحفاظ على الموارد الطبيعية. لمعرفة المزيد من المعلومات والتفاصيل بشأن تدوير هذا المنتج، يُجرى الاتصال بالبلدية في منطقتك، أو بخدمة التخلص من النفايات المنزلية، أو بالمحل الذي اشترت منه هذا المنتج.

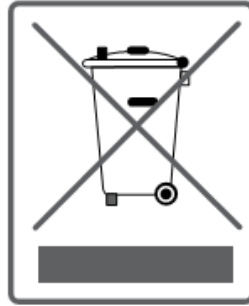



NA1461CDL
52169437



10/2015