



# Installations- og brugsanvisning

DK



Tak fordi du har valgt at købe vores vaskemaskine.

Din nye vaskemaskine opfylder alle moderne krav til håndtering af vasketøj. Dit tøj bliver perfekt rent, selv ved lave temperaturer.

Vaskemaskinen er meget økonomisk i brug med et lavt forbrug af strøm, vand og vaskemiddel.

Vaskemaskinen er udelukkende beregnet til brug i private husholdninger til vask af vasketøj, som tåler maskinvask.



Det er vigtigt at gennemlæse disse vejledninger.

# INDHOLDSFORTEGNELSE

## 4 SIKKERHEDSFORSKRIFTER

### 10 VASKEMASKINE

- 11 Tekniske specifikationer
- 12 Frontpanel

INTRODUKTION

## 14 INSTALLATION OG TILSLUTNING

- 14 Fjernelse af transportbeslag
- 15 Valg af placering
- 15 Installation
- 17 Tilslutning af vandindtag
- 18 Aquastop
- 18 Totalt aquastop
- 19 Tilslutning til afløb
- 20 Tilslutning til lysnettet
- 21 Flytning og transport
- 21 Efterfølgende transport

KLARGØRING  
AF MASKINEN,  
FØR DEN  
TAGES I BRUG

## 22 FORUD FOR BRUG

### 23 VASKETRIN (1-7)

- 23 1. trin: Kontroller symbolerne i vasketøjet.
- 24 2. trin: Forbered vaskeprocessen.
- 26 3. trin: Valg af program
- 28 4. trin: Valg af indstillinger
- 31 5. trin: Valg af ekstra funktioner
- 33 6. trin: Start af programmet
- 33 7. trin: Afslutning af vaskeprogrammet

TRINNENE I  
VASKEPRO-  
CESSEN

### 34 RENGØRING OG VEDLIGEHOLDELSE

- 34 Rengøring af sæbeskuffen
- 35 Rengøring af sæbeskufferummet, tilslutningsslangens trådfilter og lågens gummipakning
- 36 Rengøring af filteret
- 37 Rengøring af vaskemaskinen

RENGØRING  
OG VED-  
LIGEHOLDELSE  
AF MASKINEN

### 38 AFBRYDELSE OG ÆNDRING AF PROGRAMMET

- 40 Fejlfinding...?
- 41 Fejlfindingstabel

FEJLFINDING

### 43 GODE RÅD OM VASK OG ØKONOMISK BRUG AF MASKINEN

- 45 Gode husråd om naturlig fjernelse af pletter

### 47 BORTSKAFFELSE

### 48 OVERSIGT OVER TYPISK FORBRUG

ANDET

# SIKKERHEDSFORSKRIFTER



**Brug ikke maskinen**, før du har læst og forstået disse sikkerhedsforskrifter.

Husk at fjerne transportbeslagene, **før maskinen tages i brug**. Forsøg på at betjene den blokerede maskine kan medføre uoprettelig skade og er ikke dækket af producentens garanti!

Brug den medfølgende vandtilslutningsslange og de medfølgende pakninger, **når du slutter vand til vaskemaskinen**.

**Manglende overholdelse af brugsanvisningen eller** ukorrekt brug af vaskemaskinen medfører risiko for skader på vasketøjet eller maskinen samt personskade. Opbevar brugsanvisningen i nærheden af vaskemaskinen.

**Installer ikke maskinen i et rum, hvor temperaturen kan falde til under 0 °C**. Dele af maskinen kan tage skade, hvis vandet i dem fryser.

Installer vaskemaskinen på et helt vandret og fladt (støbt) gulv.

Følg brugsvejledningen for at slutte vand og strøm til maskinen (se afsnittet "Installation og tilslutning").

Nedsænk aldrig enden af afløbsslangen i afløbsvandet.

Luk **lågen** ved at trykke på det angivne sted, før du starter vaskecyklussen.

Lågen må ikke åbnes under vaskecyklussen.

**Vi anbefaler, at du kører det selvrensende program, før maskinen tages i brug første gang** for at fjerne eventuelle urenheder fra vaskemaskinens tromle. Se afsnittet "Valg af ekstra funktioner".

**Brug kun vaskemiddel og skyllemiddel, som er velegnet til maskinvask.** Producenten påtager sig intet ansvar for eventuelle skader og misfarvning af pakninger og plastkomponenter som følge af, at der har været anvendt forkerte afblegnings- og/eller farvestoffer.

Brug midler med tilsat antikorrosionsmiddel **til fjernelse af kalkaflejringer.** Følg producentens anvisninger. Afslut afkalkningsprocessen med at skylle grundigt flere gange for at fjerne eventuelle syrerester (f.eks. eddike) helt.

**Brug aldrig vaskemidler, som indeholder opløsningsmidler,** da der er risiko for, at de udvikler giftige gasser, som kan beskadige maskinen og medføre risiko for antændelse eller eksplosion.

Dette produkt danner ikke sølvioner under vaskecyklussen.

Luk for vandet, og træk stikket ud af stikkontakten, når vaskecyklussen er fuldført.

**Ved transport af maskinen** efter den har været i brug, skal du blokere tromlen med mindst én blokeringsstang forud for transporten. Træk stikket ud af stikkontakten, før du indsætter blokeringsstangen!

**Typeskiltet** med grundlæggende oplysninger er placeret over maskinåbningen.

**Eventuelle reparationer eller lignende opgaver på vaskemaskinen** skal udføres af en fagmand. Uautoriserede reparationer medfører risiko for ulykker eller fejlfunktion.

**Garantien dækker ikke** forbrugsstoffer, mindre misfarvning eller farveafvigelse, øget støjniveau som følge af maskinens alder, som ikke påvirker maskinens funktionsmåde, og æstetiske defekter, som ikke påvirker maskinens funktionsmåde eller sikkerhed.

**Maskinen er udelukkende beregnet til brug i private husholdninger.** Maskinen er ikke beregnet til professionel brug, til brug i vaskerier eller til formål, som ligger uden for normal brug i en privat husholdning. Hvis maskinen bruges af en person, som ikke er en almindelig forbruger, er garantiperioden den lavest mulige garantiperiode, som foreskrevet i den relevante lovgivning.

.....  
Børn under tre år bør ikke opholde sig i nærheden af apparatet, medmindre de er under konstant opsyn.

**Maskinen er fremstillet i henhold til alle relevante sikkerhedsstandarder.**

Maskinen kan betjenes af børn på otte år eller mere og af personer med nedsatte fysiske, sensoriske eller mentale evner eller manglende erfaring og kendskab, hvis de er blevet instrueret i sikker betjening af maskinen og forstår de involverede farer. Børn må ikke lege med maskinen. Rengøring og vedligeholdelse må ikke udføres af børn, medmindre det foregår under opsyn.

.....



## FORUD FOR TILSLUTNINGEN AF VASKEMASKINEN



Læs brugsanvisningen omhyggeligt, før du tilslutter vaskemaskinen. Reparation og eventuelle krav under garantien, som skyldes ukorrekt tilslutning eller brug af vaskemaskine, er ikke dækket af garantien.

Maskinen skal sluttes til vandforsyningen med det nye slangesæt, og det gamle slangesæt må ikke genbruges.

Et beskadiget strømkabel må kun udskiftes af producenten, en uddannet elektriker eller en anden autoriseret person.

# VASKEMASKINE

## (BESKRIVELSE AF VASKEMASKINEN)

### FORSIDE

- 1 Frontpanel
- 2 Sæbeskuffe
- 3 Låge
- 4 Filter

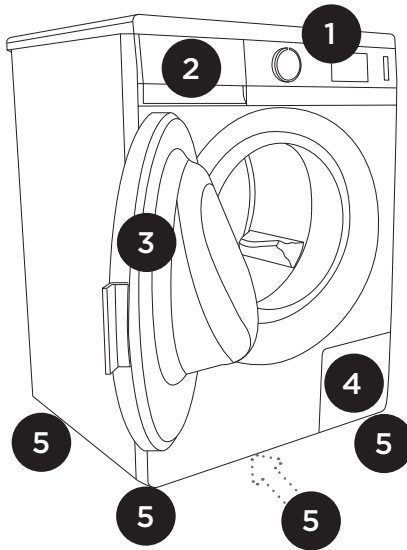

---

### BAGSIDE

- 1 Vandtilslutningsslange
- 2 Strømkabel
- 3 Afløbsslange
- 4 Justerbare fødder

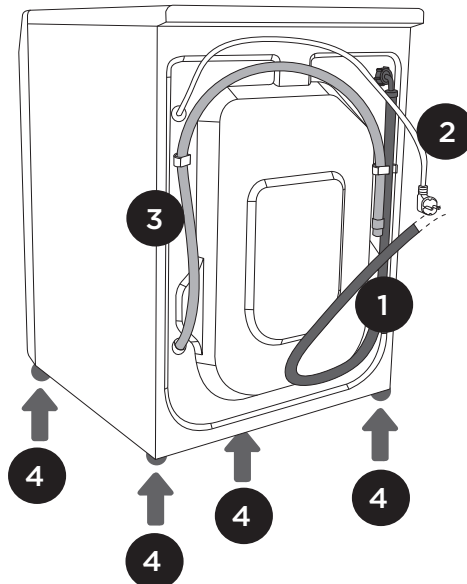







# TEKNISKE SPECIFIKATIONER

## (AFHÆNGER AF MODELLEN)

Typeskiltet med grundlæggende oplysninger om vaskemaskinen er placeret under vaskemaskinens låge.

Maksimal kapacitet	Se typeskiltet	Se typeskiltet (SLIM)
Bredde	600 mm	600 mm
Højde	850 mm	850 mm
Dybde	600 mm	440 mm
Dybde med åben låge	108 cm	92 cm
Vaskemaskinens vægt	x kg (afhængigt af modellen)	x kg (afhængigt af modellen)
Nominal spænding	Se typeskiltet	Se typeskiltet
Nominal effekt	Se typeskiltet	Se typeskiltet
Tilslutning	Se typeskiltet	Se typeskiltet
Vandtryk	Se typeskiltet	Se typeskiltet
Strøm	Se typeskiltet	Se typeskiltet
Frekvens	Se typeskiltet	Se typeskiltet

Typeskilt

TYPE: PS10/XXX	MODEL: XXXXXX	
Art.No.: XXXXXX	Ser.No.: XXXXXX	
AC 220-240V 50/60 Hz	 10A	Pmax.: 2400W
 2000W	 XXX/min	 Xkg 0,05-0,8 MPa
IPX4		

# FRONTPANEL

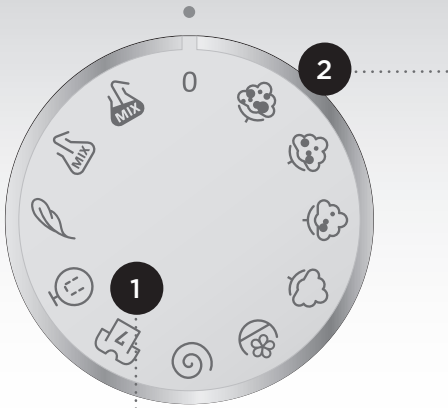

**1** TÆND/SLUK af vaskemaskinen og PROGRAMVÆLGER

**2** TEMPERATUR FOR DET VALGTE PROGRAM, vist omkring knappen



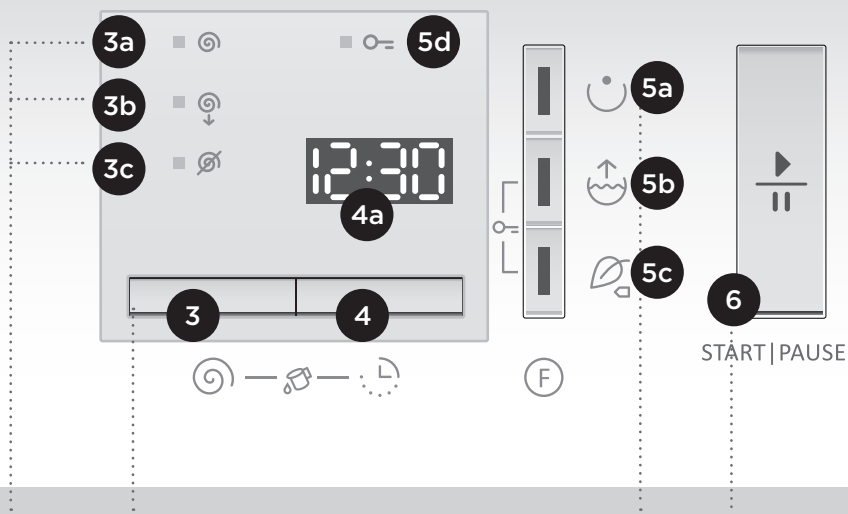

### 3 Knap til VALG AF CENTRIFUGERINGSRINGSKASTIGHED (o/min)

Indikatoren for centrifugeringshastighed LYSER.

**3a** Normal (almindelig/forudindstillet) hastighed

**3b** Minimumshastighed

**3c** Udpumpning uden centrifugering

### 4 Knap til UDSKUDT START

**5a** Visning af UDSKUDT START eller resterende tid til vaskecyklussens afslutning

### 3+4 SELVRENSENDE PROGRAM (STERILTUB)

### 5 Knap til EKSTRA FUNKTIONER

**5a** Forvask

**5b** Ekstra vand

**5c** Eco care

**5d** Indikator for BØRNESIKRING (tryk på knapperne 5b og 5c)

### 5b+5c

SLÅ BØRNESIKRING TIL OG FRA

### 6 START/PAUSE-knap

Brug denne knap til at starte eller stoppe programmet.

Når maskinen er tændt, blinker START/PAUSE-knappens indikator. Når programmet startes, lyser den.

# INSTALLATION OG TILSLUTNING

## FJERNELSE AF TRANSPORTBESLAG

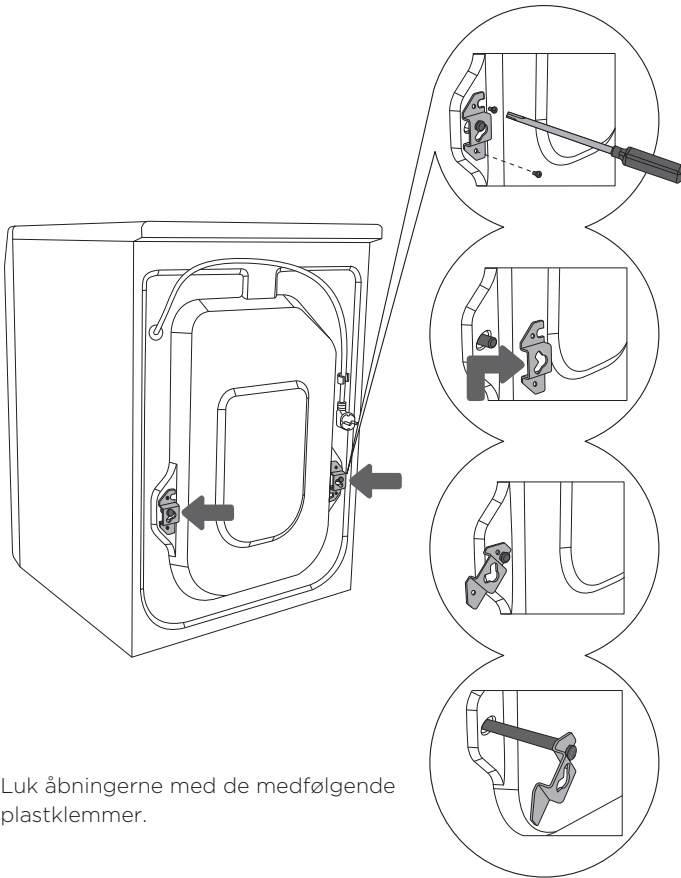

Luk åbningerne med de medfølgende plastklemmer.

**1** Fjern slangerne.  
Løsn skrueerne på maskinens bagside.

**2** Fjern beslagene.

**3** Skub beslagene ind i fordybningen på blokeringsstangen. Vend beslaget til højre.

**4** Brug beslagene til at dreje blokeringsstængerne 90° og trække dem ud.



Vær forsigtig for at forebygge risikoen for personskade.

Vær forsigtig, når du fjerner emballagen, så du ikke kommer til at beskadige maskinen med en skarp genstand.

Fjern transportbeskyttelsesenhederne. Maskinen kan tage skade, hvis du bruger den, før blokeringsstængerne er blevet fjernet. Gem transportbeslagene til eventuel senere brug.

Garantien dækker ikke denne type skader.

# VALG AF PLACERING



Maskinen skal placeres på en støbt overflade. Overfladen skal være tør og ren, så maskinen ikke kan skride. Rengør de justerbare fødder, før maskinen installeres.

## INSTALLATION

Brug et vaterpas og en nøgle nr. 32 (til fødderne) og nr. 17 (til møtrikken).

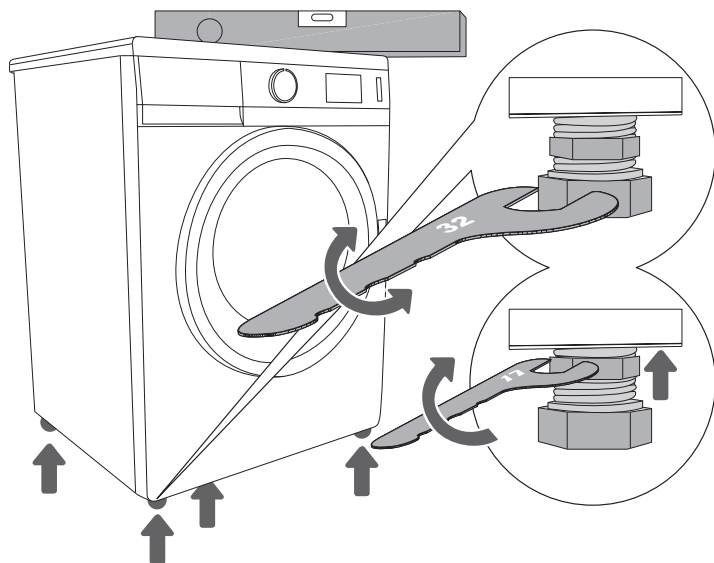

.....  
**1** Anbring maskinen i vandret position ved at dreje de justerbare fødder. Fødderne kan justeres op til +/- 1 cm.  
.....

**2** Efter indstilling af fødderne skal du spænde kontramøtrikkerne med en 17 mm fastnøgle ved at dreje dem mod bunden af vaskemaskinen ↑ (se figuren).



Forkert nivellering af en vaskemaskine med justerbare fødder kan forårsage vibration, støjende drift og medføre, at maskinen flytter sig under drift. Forkert nivellering er ikke omfattet af garantien.

Hvis du har en tørretumbler med tilsvarende mål, kan du anbringe den oven på vaskemaskinen ved hjælp af gummifødderne eller ved siden af hinanden.

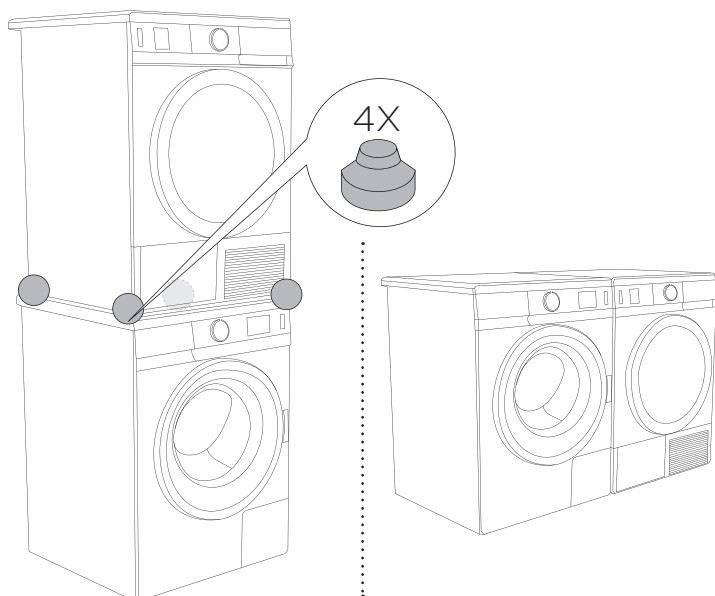

Vent mindst to timer, til maskinen har opnået rumtemperatur, før du tilslutter den.



# TILSLUTNING AF VANDINDTAG

Indsæt pakningen med trådfilteret i tilspændingsmøtrikken på tilslutningsslangen, og skru møtrikken fast på vandhanen (på nogle modeller er pakningen med trådfilteret monteret på forhånd og skal ikke indsættes i tilspændingsmøtrikken).

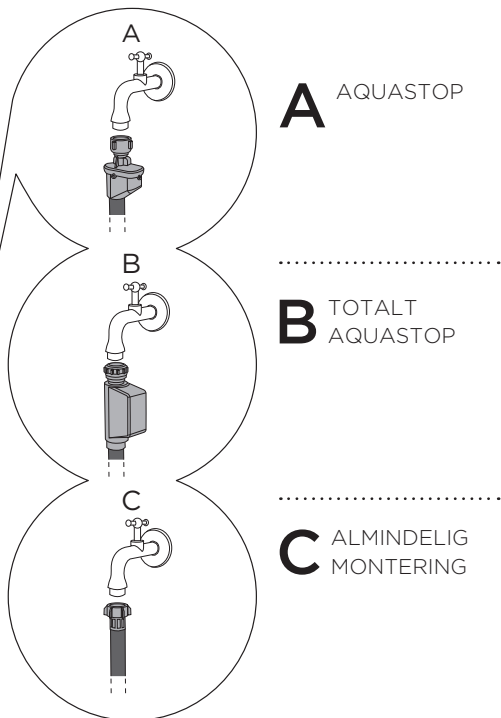
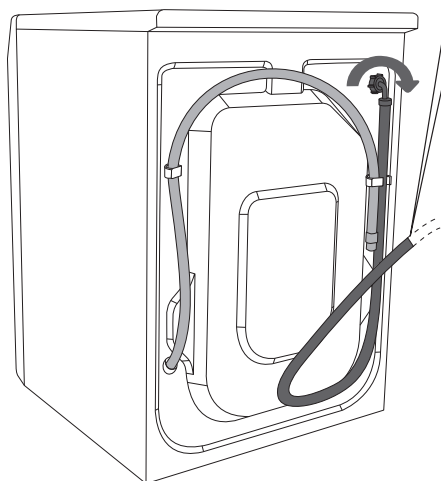

Vandtrykket for vandtilslutningen skal være mellem 0,05 og 0,8 MPa for at sikre, at maskinen fungerer korrekt. Minimumsvandtrykket måles ved at måle mængden af vand, der løber ud. Der skal løbe tre liter vand ud af hanen, når den er helt åben i 15 sekunder.

Hvis din model har tilslutninger til både koldt og varmt vand, skal du slutte den ene slange til koldt vandforsyningen (blå vingemøtrik eller blå markering på slangen) og den anden til varmt vandforsyningen (rød vingemøtrik eller rød markering på slangen) som vist på apparatets bagside (bogstaverne C og H).  
(C = kold og H = varm).

Varmt vand (en blanding af varmt og koldt vand) tilføres kun ved programmer på 60 °C eller mere.

Tilslutningsslangen skal tilspændes med håndkraft (max. 2 Nm), så tilslutningen er tæt. Når slangen er spændt fast, skal du kontrollere, at tilslutningen er tæt. Undlad at bruge tænger, nøgler eller tilsvarende værktøj, når du monterer slangen, da gevindet ellers kan tage skade.

## AQUASTOP (KUN UDVALGTE MODELLER)

Hvis vandslangen beskadiges, forebygges lækage ved hjælp af et automatisk lukkesystem, som afbryder maskinens vandindtag. I dette tilfælde lyser displayet (A) rødt. Vandslangen skal udskiftes.

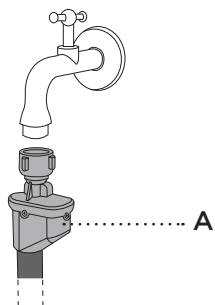

## TOTALT AQUASTOP (KUN UDVALGTE MODELLER)

Hvis vandslangen beskadiges, forebygges lækage ved hjælp af et automatisk lukkesystem, som afbryder maskinens vandindtag. Beskyttelsessystemet registrerer også, om der er utætheder indvendigt i vaskemaskinen. Hvis dette er tilfældet, afbrydes vaskecyklussen og vandforsyningen, og maskinens pumpe aktiveres, og der vises en fejl.

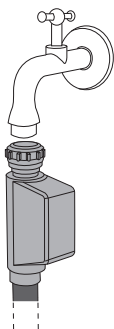

**Nedsænk ikke vandslangen til Aquastop-systemet i vand, da den indeholder den elektriske ventil!**

## TILSLUTNING TIL AFLØB

Fastgør afløbsslangen til vasken eller badekarret, eller slut den direkte til afløbet i væggen (diameter min. 4 cm). Enden af afløbsslangen skal anbringes mindst 60 cm og højst 100 cm over gulvet. Den kan monteres på tre måder (A, B, C).

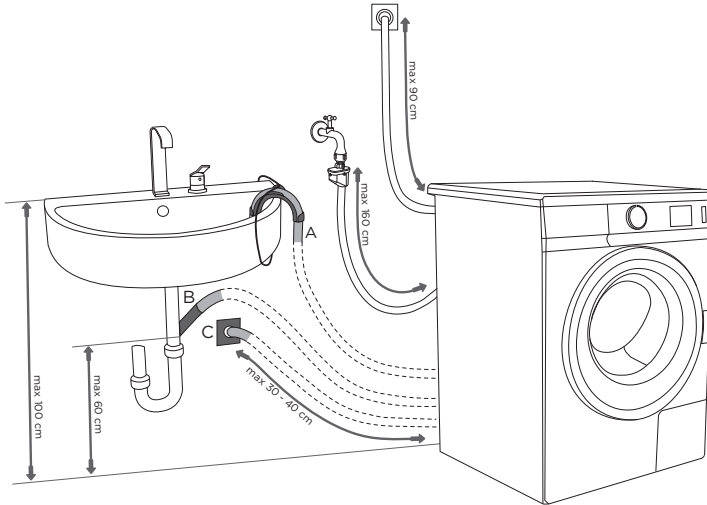

**A** Afløbsslangen kan føres ned i en håndvask eller et badekar. Fastgør slangen til vinkelbeslaget med sejlgarn for at forhindre, at den glider ned på gulvet.

**B** Afløbsslangen kan også monteres direkte til håndvasken.

**C** Afløbsslangen kan også sluttes til et vægafløb med en korrekt installeret vandlås, som muliggør rengøring.

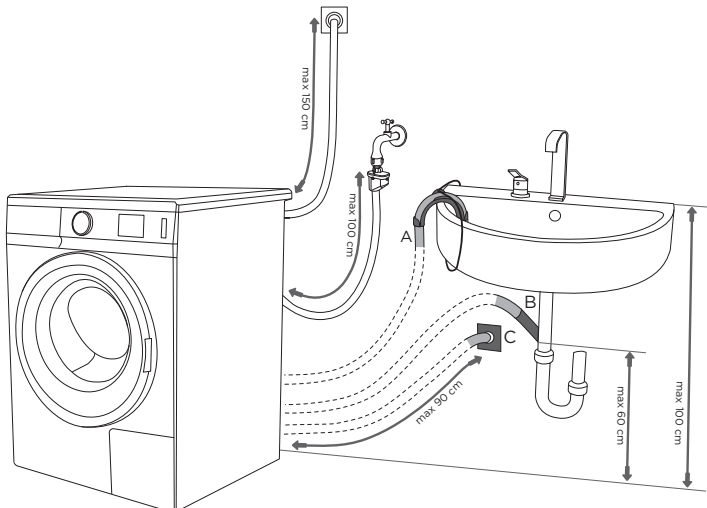

## TILSLUTNING TIL LYSNETTET

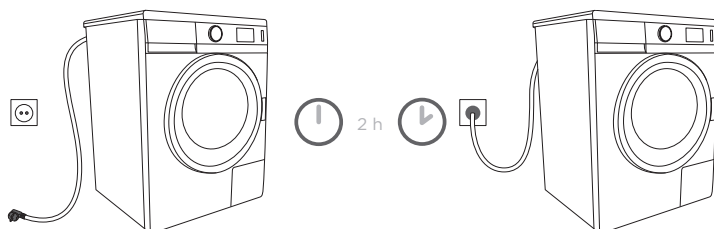

**Første gang vaskemaskinen installeres, skal den stå oprejst i mindst to timer, før den slutes til lysnettet.**

Slut vaskemaskinen til lysnettet ved at sætte strømkablet i en stikkontakt. Slut ikke vaskemaskinen til lysnettet ved hjælp af en forlængerledning, da dette medfører risiko for overophedning og brand. Maskinens nominelle spænding og andre oplysninger er angivet på typeskiltet under lågerammen.

Vi anbefaler, at der installeres en klasse I overspændingssikring mellem maskinen og strømforsyningen for at forebygge skader som følge af overspænding i tilfælde af lynnedslag.



Stikkontakten skal være korrekt jordet i henhold til gældende lokale sikkerhedsbestemmelser og skal til enhver tid være tilgængelig.

Den permanente tilslutning skal udføres af en elektriker.

Slut aldrig maskinen til et barbermaskinestik eller et hårtørrerstick.

## FLYTNING OG TRANSPORT



Efter transport skal vaskemaskinen stå oprejst i mindst to timer, før den sluttes til lysnettet. Vi anbefaler, at installationen og tilslutningen udføres af en autoriseret person.

Læs brugsanvisningen omhyggeligt, før vaskemaskinen tilsluttes. Reparationer eller andre skader, som skyldes ukorrekt tilslutning eller brug af vaskemaskinen, er ikke dækket af garantien.

## EFTERFØLGENDE TRANSPORT

Indsæt mindst én blokeringsstang (transportbeskyttelse), før vaskemaskinen transporteres for at forebygge skader på maskinen.

# FORUD FOR BRUG

Kontroller, at stikket til vaskemaskinen er trukket ud af stikkontakten, og åbn lågen ved at trække håndtaget mod dig selv.

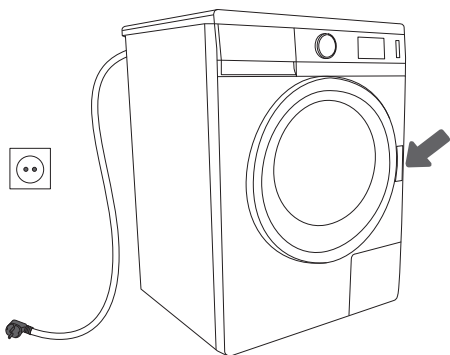

1

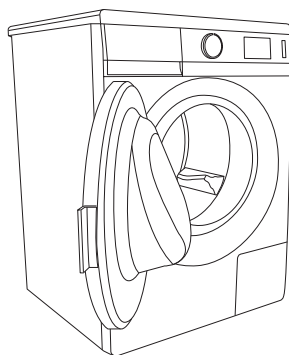



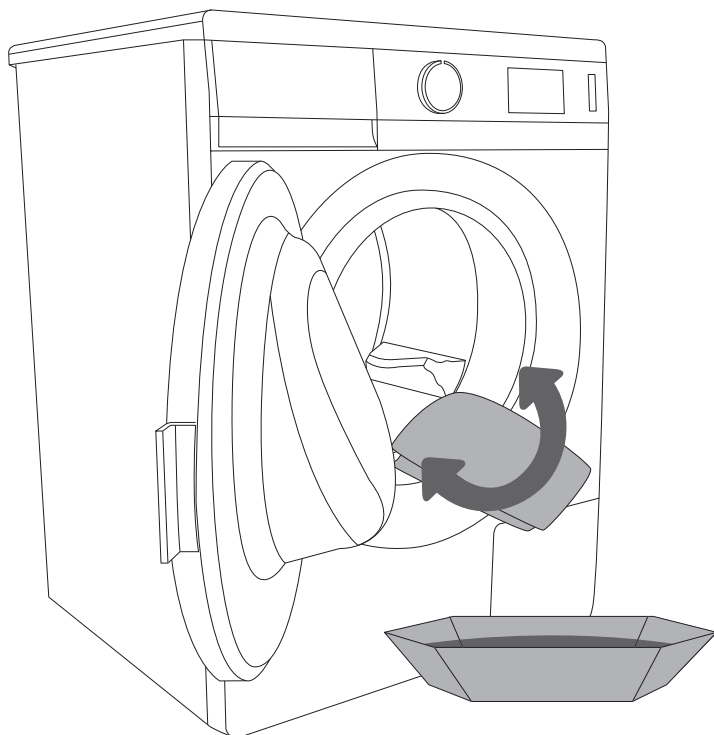























2



Rengør vaskemaskinens tromle, før du bruger den første gang. Brug en fugtig klud og et mildt rengøringsmiddel, eller kød det selvrensende program (SterilTub).

# VASKETRIN (1-7)

## 1. TRIN: KONTROLLER SYMBOLERNE I VASKETØJET.

<b>Normalt program</b> Skåneprogram	Vask ved maks. 95°C  	Vask ved maks. 60°C  	Vask ved maks. 40°C  	Vask ved maks. 30°C  	Vask i hånden 	Tåler ikke vask 
<b>Blegning</b>	Blegning i koldt vand 			Tåler ikke blegning 		
<b>Kemisk rensning</b>	Alle typer kemisk rensning 	Perkloretylen R11, R113, petroleum 	Kemisk rensning med petroleum, ren alkohol og R 113 	Tåler ikke kemisk rensning 		
<b>Strygning</b>	Strygning ved maks. 200°C 	Strygning ved maks. 150 °C 	Strygning ved maks. 110 °C 	Tåler ikke stryging 		
<b>Tørring</b>	Anbring på et fladt underlag 	Ophænges vådt  Ophænges 	Høj temp.  Lav temp. 	Tåler ikke tørretumbling 		

## 2. TRIN: FORBERED VASKEPROCESSEN.

1. Sorter vasketøjet efter stoftype, farve, tilsmudsgrad og tilladte vasketemperaturer (se programoversigten).
2. Luk knapper og lynlåse, og bind eventuelle bånd. Vend lommerne ud, og fjern eventuelle metalclips, som kan beskadige vasketøjet eller vaskemaskinen eller stoppe afløbet.
3. Meget sart vasketøj og små emner skal lægges i en særlig vaskepose. (Den særlige tekstilpose skal købes separat.)

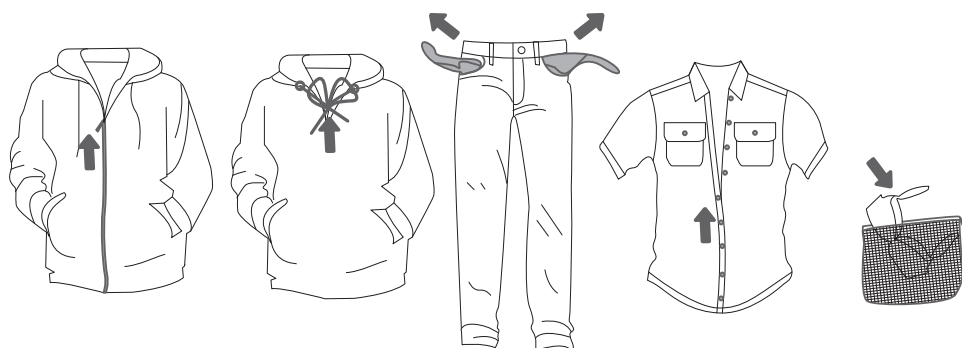



## TÆND VASKEMASKINEN

Slut vaskemaskinen til en stikkontakt med strømkablet, og tilslut vand.

Drej programvælgeren til en vilkårlig position for at aktivere tromlebelysningen (kun udvalgte modeller).

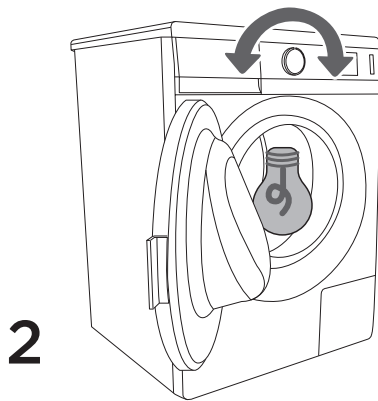
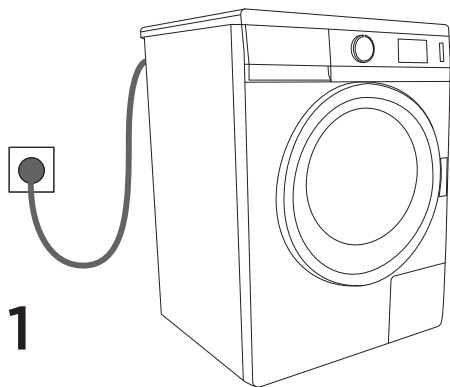

---

## ILÆGNING AF VASKETØJ I VASKEMASKINEN

Åbn lågen til vaskemaskinen ved at trække håndtaget mod dig selv.  
Anbring vasketøjet i tromlen (kontroller, at tromlen er tom).  
Luk lågen til vaskemaskinen.

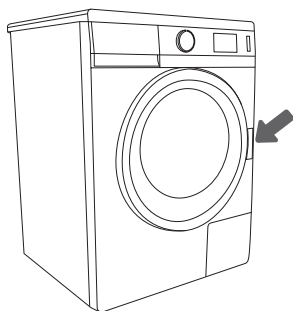

### 3. TRIN: VALG AF PROGRAM



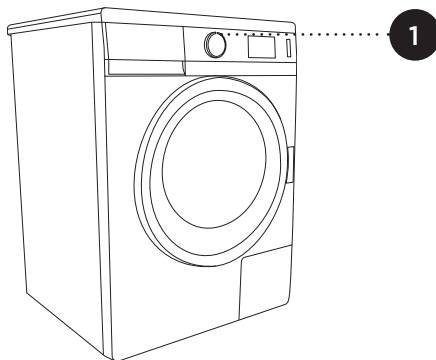







Vælg et **program** ved at dreje programvælgeren til venstre eller højre afhængigt af vasketøjstypen og tilsmudsningsgraden. Se programoversigten.



Programvælgerknappen drejer ikke automatisk rundt under vasken.

Vaskeprogrammer er komplette programmer, som omfatter alle vasketrin, herunder tilsætning af skyllemiddel og centrifugering.

# PROGRAMOVERSIGT

Program:	°C	Vasketøjstype	Mulige kombinationer	Maks. kapacitet
<b>Bomuld:</b>		Ikke-sart bomuld og linned (håndklæder, undertøj, T-shirts, frottéhåndklæder og -undertøj, trikoter, duge, køkkentekstiler osv.).	<ul style="list-style-type: none"> <li>• centrifugering</li> <li>• normal</li> <li>• øko ☐</li> <li>• forvask*</li> <li>• ekstra vand (*undtagen 20°C)</li> </ul>	7 kg/ 6 kg
 <b>Meget snavset</b>	95°			6 kg"
 <b>Middel snavset</b>	60° ☐			
 <b>Snavset</b>	40° ☐			
 <b>Let snavset</b>	20°			
 <b>Blødgøring</b>	●	Til blødgøring, stivning eller imprægnering af tidligere vasket vasketøj. Kan også bruges som kort skylning, men uden tilsætning af skyllemiddel. Afsluttes med en ekstra skylning. "Ekstra vand" kan vælges ved at trykke på knappen (5b).		
 <b>Centrifugering / Udpumpning</b>	●	Til centrifugering af vasketøjet. Hvis du vil pumpe vandet ud af maskinen uden centrifugering, skal du trykke på knappen (3) flere gange for at reducere indstillingen til ↓ (Udpumpning).		
 <b>Sportstøj</b>	30°	Let snavset sportstøj fremstillet af bomuld, mikrofiber eller kunstfiber med lave centrifugeringshastigheder og en kort afsluttende centrifugering.	<ul style="list-style-type: none"> <li>• centrifugering</li> <li>• normal</li> <li>• ekstra vand</li> <li>• forvask</li> </ul>	2,5 kg/ 2,5 kg  2 kg"
 <b>Kvikvask 17'</b>	30°	Let snavset vasketøj, genopfriskning af vasketøj osv. – for at spare tid og energi.	<ul style="list-style-type: none"> <li>• centrifugering</li> <li>• normal</li> </ul>	2 kg/ 2 kg  1,5 kg"
 <b>Håndvask/ Skånevask</b>	30°	Sart vasketøj fremstillet af hør, silke, uld eller viskosesilke, som kun tåler håndvask (kjoler, skjorter, bluser osv.) samt gardiner. Meget skånsomt program, som beskytter stofmaterialet.	<ul style="list-style-type: none"> <li>• centrifugering</li> <li>• normal</li> <li>• ekstra vand</li> <li>• forvask</li> </ul>	2,5 kg/ 2,5 kg  1,5 kg"
<b>Blandet/Kunststof</b>		Kulørt vasketøj (i samme farve) fremstillet af slidstærke blandede stoftyper (bukser, T-shirts, kjoler osv.) og andre beklædningsgenstande fremstillet af ren polyester eller polyamid eller af en blanding af polyester eller polyamid og bomuld (skjorter, bluser osv.).	<ul style="list-style-type: none"> <li>• centrifugering</li> <li>• normal</li> <li>• øko</li> <li>• forvask</li> <li>• ekstra vand</li> </ul>	3,5 kg/ 3 kg
 <b>Mere sart</b>	40°			3 kg"
 <b>Mindre sart</b>	60°			3 kg"

\*Data for SLIM



For at forbedre vaskeresultatet anbefaler vi kun at fylde maskinen 2/3 op ved bomuldsprogrammer.

## 4. TRIN: VALG AF INDSTILLINGER

Hvert program har nogle grundlæggende indstillinger, som det dog er muligt at ændre.



Tryk på den relevante knap for at ændre en indstilling (før du trykker på START/PAUSE-knappen).

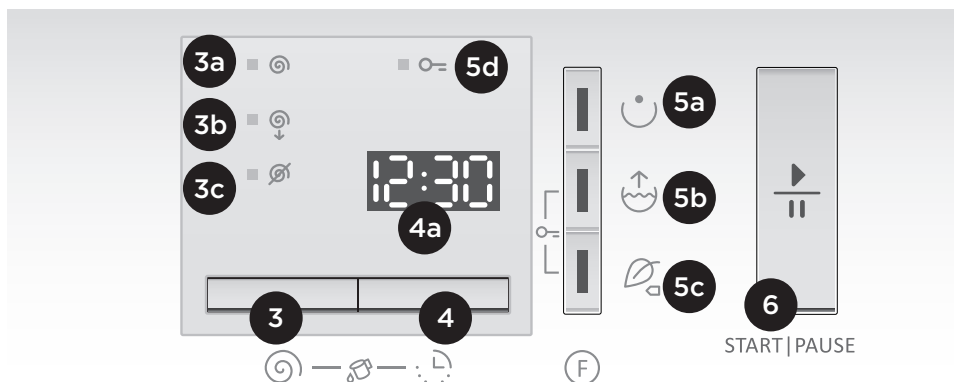

















Nogle indstillinger er ikke tilgængelige i visse programmer. I disse tilfælde markeres dette med et alarmsignal og en blinkende indikator (se programoversigten).



## 3

## Centrifugering

Du kan ændre centrifugeringshastigheden for hvert program fra normal  (3a) til minimumshastighed  (3b). Den sidste valgmulighed er udpumpning uden  (3c).

Program:	°C	Centrifugering [o./min.]					
		1400		1200		1000	
		Normal 	Minimumshastighed 	Normal 	Minimumshastighed 	Normal 	Minimumshastighed 
 Bomuld Meget snavset	95°C	1400	1000	1200	1000	1000	800
 Bomuld Middel snavset	60°C 	1400	1000	1200	1000	1000	800
 Bomuld Snavset	40°C 	1400	1000	1200	1000	1000	800
 Bomuld Let snavset	20°C	1400	1000	1200	1000	1000	800
 Blødgøring		1400	1000	1200	1000	1000	800
 Centrifugering		1400	1000	1200	1000	1000	800
 Sportstøj	30°C	1000	800	1000	800	1000	800
 Kvikkvask 17'	30°C	1000	800	1000	800	1000	800
 Håndvask	30°C	800	600	800	600	800	600
 Blandet/Kunststof Mere sart	40°C	1000	800	1000	800	1000	800
 Blandet/Kunststof Mindre sart	60°C	1000	800	1000	800	1000	800

4

## Udskudt start

Brug denne funktion til at starte vaskecyklussen efter et bestemt tidsinterval. Tryk på knappen (4) for at få vist 00:00 i displayet (4a).

Når du trykker på knappen (4), kan du justere tiden i 30-minutters intervaller op til to timer og i timeintervaller op til 24 timer.

Hvis du ikke trykker på nogen knapper i 5 sekunder, vises den aktuelle vasketid.

Funktionen aktiveres, når der trykkes på START/PAUSE-knappen. Tiden tæller ned i minutter. Det valgte vaskeprogram starter automatisk, når tælleren når nul.

- Du kan afbryde eller ændre den udskudte start ved at trykke på START/PAUSE-knappen. Tryk på knappen (4) for at vælge en ny udskudt start, og bekræft ved at trykke på START/PAUSE-knappen.
- Du kan hurtigt annullere den indstillede udskudte start ved at trykke på knappen (4) og holde den inde i tre sekunder. Tryk derefter på START/PAUSE-knappen igen for at genoptage vaskeprogrammet.
- I tilfælde af strømafbrydelse før udløbet af det udskudte tidsinterval skal du trykke på knappen START/PAUSE for at genoptage nedtællingen.

3 + 4

## SterilTub (Selvrensende program)

Fjerner urenheder, bakterier og ubehagelig lugt fra vaskemaskinen. Før du vælger rengøringsprogrammet, skal du indstille maskinen på maksimal centrifugeringshastighed (3a), hvis du forinden har brugt udpumpningsfunktionen (3c).

Tryk derefter samtidigt på knapperne (3) og (4), og drej programvælgeren til programmet Bomuld 95 °C (meget snavset). "cln" vises på displayet.

Det er ikke muligt at vælge nogen anden funktion samtidigt. Tøm vaskemaskinens tromle, og tilsæt pulvervaskemiddel. Der skal ikke være vasketøj i vaskemaskinen under programmet.

Vi anbefaler, at du kører det selvrensende program mindst en gang om måneden.

## 5. TRIN: VALG AF EKSTRA FUNKTIONER

- 5a
- 5b
- 5c

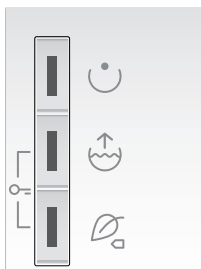

**Aktiver/deaktiver en funktion ved at trykke på den relevante knap, før du trykker på START/PAUSE-knappen.**

Nogle funktioner er kun tilgængelige i forbindelse med bestemte programmer. I disse tilfælde aktiveres et alarmsignal, og indikatoren blinker (se programoversigten).

5a

### Forvask

Vask af meget snavset vasketøj med genstridige overfladepletter.

5b

### Ekstra vand

Vask med ekstra vand og en ekstra skylning i nogle programmer.

5c

### Style

ECOcare ◀ (Øko ▶)

(energibesparende vask, længere vasketid, mindre vand).

NORMALcare (Normal)



5b

+ 5c

### Børnesikring

En sikkerhedsmekanisme. Børnesikringen aktiveres ved at trykke samtidigt på knappen (5b) og (5c) og holde dem inde i mindst tre sekunder. Valget bekræftes med et akustisk signal, og lyset i knappen tændes.

Brug den samme fremgangsmåde til at slå børnesikringen fra.

Når børnesikringen er aktiveret, er det ikke muligt at ændre program, indstillinger eller ekstra funktioner. Det er kun muligt at slukke maskinen ved at dreje programvælgeren (1) til positionen "OFF" (O). Børnesikringen er fortsat aktiveret, selvom der slukkes for maskinen. Hvis du vil vælge et nyt program, skal du først deaktivere børnesikringen.

## ALARMSIGNAL

Indstil alarmsignalet lydstyrke ved at holde knappen (5c) inde, mens du drejer programvælgeren (1) med uret til den oprindelige position. Hvis du ikke trykker på nogen knapper i 5 sekunder, vises den aktuelle vasketid.

Lydstyrken ændres, hver gang der trykkes på en knap (tre lydstyrkeniveauer, tryk på knappen (5a) for at øge indstillingen og på (5c) for at reducere den). Bekræft valget ved at trykke på knappen (5b).

Lydstyrkeindstillingen vises i displayet. Den seneste indstilling gemmes.



**Selv om maskinen afbrydes fra lysnettet, gemmes alle valgte ekstra funktioner for programmet (centrifugering, forvask, ekstra vand), undtagen funktionerne ECOstyle og forsinket start.**

## OPTIMAL TILPASNING AF PROGRAMMETS VARIGHED

Maskinen anvender avanceret teknologi, som gør det muligt at registrere vasketøjet tidligt i vaskecyklussen.

Maskinen tilpasser automatisk programmets varighed, når den har registreret mængden af vasketøj i maskinen.

## STANDBYFUNKTION

Hvis der ikke er valgt og startet et program, og der ikke foretages andet inden for fem minutter efter, at maskinen er blevet tændt, slukkes displayet automatisk for at spare strøm. Lyset i knappen START/PAUSE blinker.

Kontrollamperne ved tilvalgsfunktionerne blinker skiftevis.

Displayet tændes igen, når du drejer på programvælgeren eller trykker på en knap. Hvis der ikke foretages noget, når programmet er afsluttet, slukker displayet også efter fem minutter. Indikatoren i knappen START/PAUSE blinker, og indikatorerne ud for de ekstra funktioner blinker skiftevis.

$P_o$ = normeret effekt i tilstanden "OFF" (FRA) [W]	0,25
$P_I$ = normeret effekt i tilstanden "ON" (TIL) [W]	1,00
$T_I$ = tid i tilstanden "on" [min]	10,0



**Lav vandtemperatur, lav forsyningsspænding og forskellige vasketøjsmængder påvirker muligvis vasketiden. Den resterende tid, der vises, justeres tilsvarende under vaskeprocessen.**



## 6. TRIN: START AF PROGRAMMET

Tryk på START/PAUSE-knappen (6).



Den resterende programtid eller tidsforsinkelsen (hvis der er valgt udskudt start) vises på displayet. Signalindikatorerne for de valgte funktioner lyser.

Efter at have trykket på knappen START/PAUSE, kan du indstille centrifugeringshastigheden og slå børnesikringen til eller fra. Andre indstillinger kan ikke ændres.



## 7. TRIN: AFSLUTNING AF VASKEPROGRAMMET

Afslutningen af vaskeprogrammet markeres med et alarmsignal. "End" (SLUT) vises i displayet.



1. Åbn vaskemaskinens låge.
2. Tag vasketøjet ud af tromlen.
3. Luk lågen!
4. Luk for vandet.
5. Sluk maskinen (drej programvælgeren (1) til positionen "OFF" (0) (FRA)).
6. Træk stikket ud af stikkontakten.

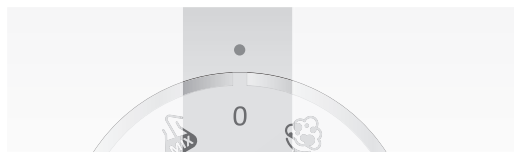

# RENGØRING OG VEDLIGEHOLDELSE



Træk stikket ud af stikkontakten, før du rengør maskinen!

Børn bør ikke rengøre maskinen eller udføre vedligeholdelsesopgaver uden korrekt opsyn!

## RENGØRING AF SÆBESKUFFEN

Rengør sæbeskuffen efter behov.

Træk den helt ud af sæbeskufferummet ved at trykke klappen ind.

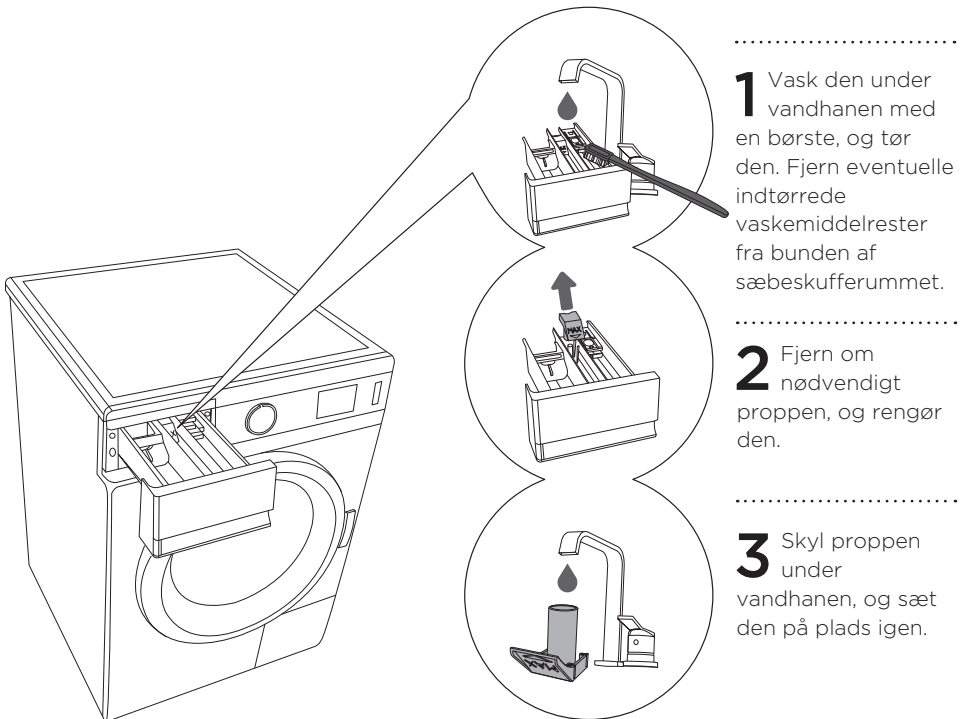

# RENGØRING AF SÆBESKUFFERUMMET, TILSLUTNINGSSLANGENS TRÅDFILTER OG LÅGENS GUMMIPAKNING

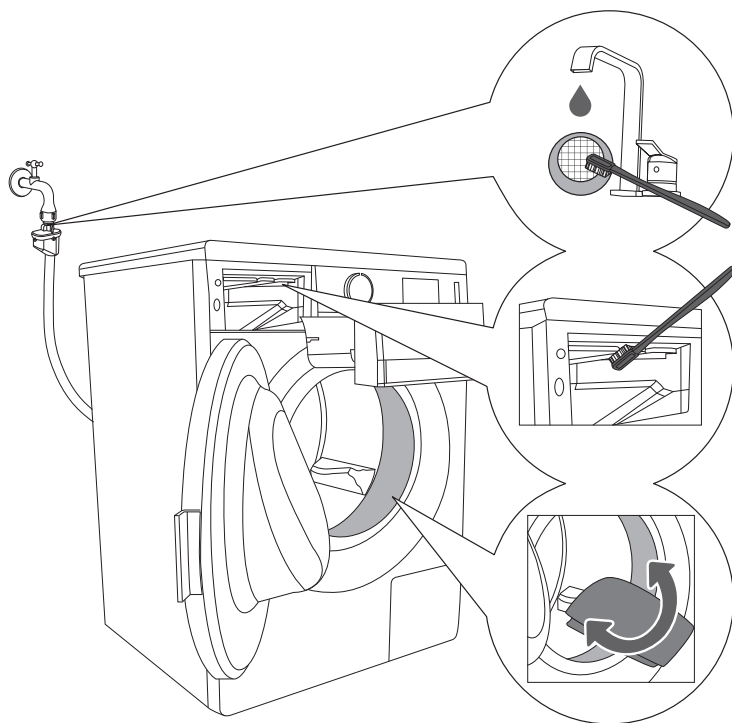

.....

**1** Rengør jævnligt tilslutningsslangen under vandhanen.

.....

**2** Rengør hele vaskemaskinens skylleområde med en børste, særligt dyserne øverst i skyllekammeret.

.....

**3** Aftør lågens gummipakning efter hver vask. Dette er med til at forlænge dens levetid.

# RENGØRING AF FILTERET

Der løber muligvis en smule vand ud under rengøringen. Vi anbefaler derfor, at du anbringer en absorberende klud på gulvet, før du går i gang.

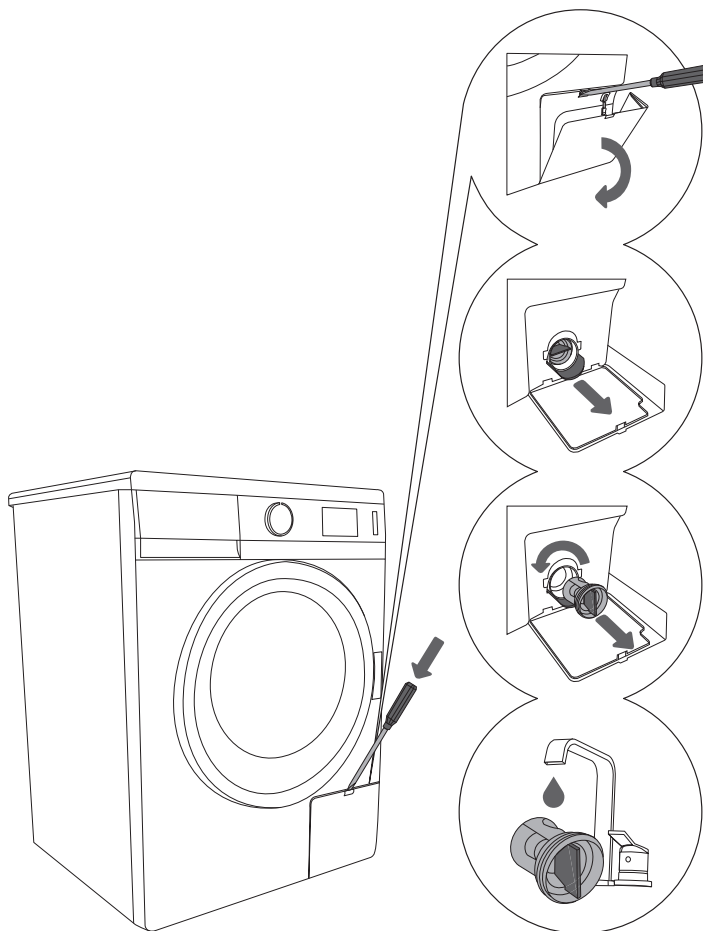

.....  
**1** Åbn filterlåget ved hjælp af en flad skruetrækker eller lignende.

.....  
**2** Fjern vandudløbstragten, før du rengør filteret.

.....  
**3** Drej filteret gradvist mod uret. Træk filteret ud, og lad vandet løbe langsomt ud af maskinen.

.....  
**4** Rengør filteret under vandhanen.



Sæt filteret på plads igen som vist på billedet, og drej det med uret for at skruet det fast. Kontroller, at pakningens overflade er fri for snavs, så den slutter helt tæt.

Filteret skal rengøres med jævne mellemrum, særligt efter vask af loddent eller gammelt vasketøj.

# RENGØRING AF VASKEMASKINEN

Rengør kabinettet med en blød klud og mild sæbe.

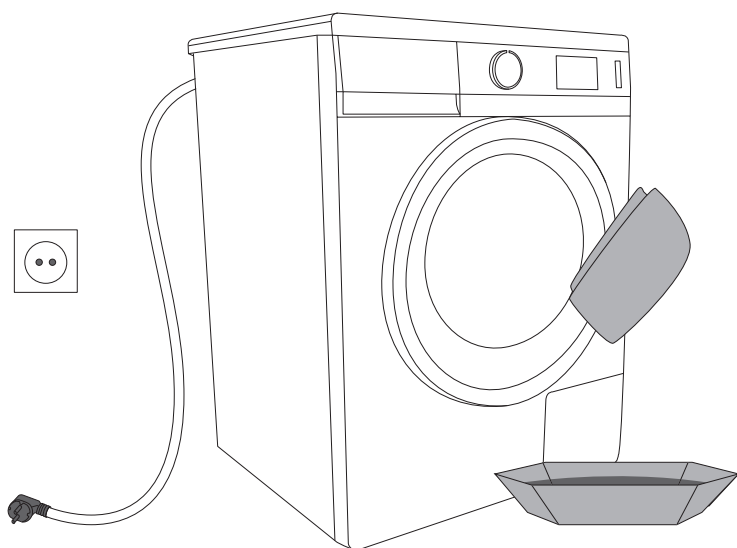

**Træk stikket ud af stikkontakten, før du rengør maskinen!**

# AFBRYDELSE OG ÆNDRING AF PROGRAMMET

## **Manuel (fysisk) afslutning**

Programmet kan annulleres/afsluttes ved at dreje programvælgeren (1) til positionen "OFF" (0) (FRA).

Hvis der er vand i maskinen, kan du vælge et uafhængigt centrifugeringsprogram (med programvælgeren) og vælge centrifugeringshastigheden med en af knapperne (3).

## **PAUSE-KNAP**

Programmet kan til enhver tid stoppes ved at trykke på START/PAUSE. Hvis der ikke er noget vand i tromlen, kan lågen åbnes efter et stykke tid. Ellers kan lågen ikke åbnes. Genoptag programmet ved at trykke på START/PAUSE-knappen.

## **FEJL**

Programmet afbrydes i tilfælde af fejl. Fejl markeres ved, at signalindikatorerne blinker, og alarmsignalet aktiveres (se fejlfindingsafsnittet), og fejlen vises i displayet (E).

## **Strømafbrydelse**

Programmet afbrydes i tilfælde af strømafbrydelse. Når strømforsyningen genoprettes, skal du trykke på START/PAUSE-knappen for at genoptage vaskeprogrammet. Tidsforsinkelsen nulstilles ikke.

Vasketiden genoptages fra tidspunktet for forstyrrelsen.

**Det senest valgte program og valgte ekstra funktioner (centrifugering, forvask, ekstra vand) gemmes, undtagen funktionerne ECOstyle og forsinket start.**

### Åbning af lågen i tilfælde af strømsvigt

På modeller med elektromagnetisk lås kan lågen kun åbnes, hvis du trækker i det særlige greb (ved filteret) og lågens håndtag samtidigt.

### Åbning af lågen (midlertidig afbrydelse/afslutning - skift af program)

Vaskemaskinens låge må kun åbnes, hvis vandstanden er tilstrækkeligt lav. Ellers skal vandet først pumpes ud af maskinen. Brug udpumpnings- eller centrifugeringsprogrammet.

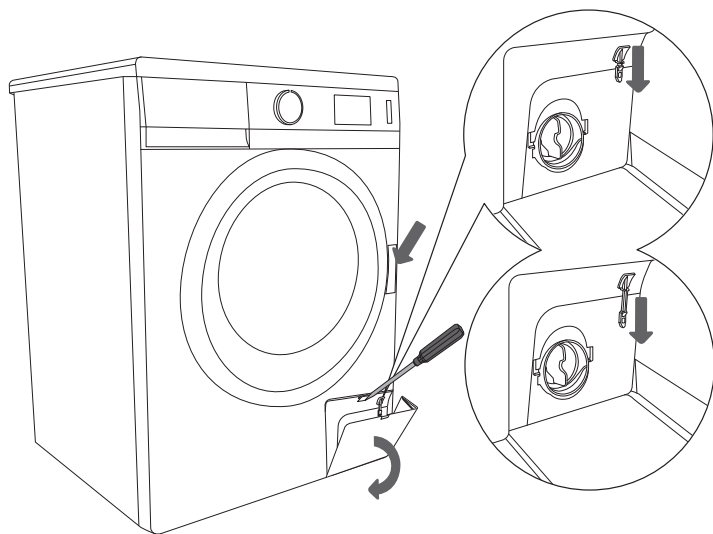

Hvis der forekommer strømafbrydelse, mens tromlen er fuld af vand, skal du være forsigtig, så du ikke kommer til at åbne lågen, før vandet er pumpet ud. (se Programmer/delvise programmer: centrifugering/udpumpning).

## FEJLFINDING...?

Vaskemaskinen styrer automatisk visse funktioner i løbet af vaskecyklussen. Hvis der registreres uregelmæssigheder, angives fejlen med teksten (Ex) på displayet. Maskinen viser fejlen, indtil den slukkes. Hvis fejlen skyldes varmelegemet, gennemfører maskinen vaskeprogrammet, men uden opvarmning af vandet. Interferens fra omgivelserne (f.eks. fra elektriske installationer) kan i nogle tilfælde medføre en fejlmeddelelse. I sådanne tilfælde anbefales det, at:

- slukke for maskinen og vente nogle sekunder
- tænde maskinen igen og gentage vaskeprogrammet
- Hvis fejlen opstår igen, skal du kontakte et autoriseret serviceværksted.



**Garantien dækker ikke fejl, som skyldes interferens fra omgivelserne (lynedslag, elektrisk kortslutning, naturkatastrofer osv.).**



# FEJLFINDINGSTABEL

Fejl	Mulig årsag	Fejlfinding/udbedring
Maskinen virker ikke – der er ikke lys i displayet.	<ul style="list-style-type: none"> <li>Der er ingen strøm til maskinen.</li> </ul>	Kontroller: <ul style="list-style-type: none"> <li>At der er strøm i stikket</li> <li>At sikringen er OK</li> <li>At stikket sidder i stikkontakten.</li> </ul>
Maskinen lækker vand.	<ul style="list-style-type: none"> <li>Filteret er ikke korrekt skruet i.</li> <li>Vandslangen er ikke skruet fast til maskinen eller til vandhanen.</li> <li>Afløbsslangen er faldet på gulvet.</li> </ul>	<ul style="list-style-type: none"> <li>Tilspænd filteret.</li> <li>Tilspænd vandslangen.</li> <li>Fastgør afløbsslangen til afløbet.</li> </ul>
Maskinen flytter sig, når den er i brug.	<ul style="list-style-type: none"> <li>Maskinen står ikke i vatter.</li> <li>Transportbeslagene er ikke blevet fjernet.</li> </ul>	<ul style="list-style-type: none"> <li>Sæt maskinen i vatter med de justerbare fødder.</li> <li>Fjern transportbeslagene.</li> </ul>
Maskinen vibrerer, når den centrifugerer.	<ul style="list-style-type: none"> <li>Vasketøjet er ujævnt fordelt, særligt ved vask af små mængder, f.eks. kun en enkelt badekåbe.</li> </ul>	<ul style="list-style-type: none"> <li>Dette er normalt. Maskinen reducerer omdrejningshastigheden, hvis vibrationerne bliver for kraftige. Vask større mængder vasketøj.</li> </ul>
Overdreven skumdannelse under vasken.	<ul style="list-style-type: none"> <li>Overdosering af vaskemiddel.</li> </ul>	<ul style="list-style-type: none"> <li>Doser vaskemiddel i henhold til producentens anbefalinger og vandets hårdhedsgrad samt vasketøjets tilsmudsningsgrad. Brug kun vaskemiddel til maskinvask.</li> </ul>
Vasketøjet centrifugeres ikke korrekt. Der vises ikke nogen fejl.	<ul style="list-style-type: none"> <li>Maskinen har aktiveret funktionen UKS*. Maskinen har automatisk reduceret centrifugeringshastigheden på grund af dårlig fordeling af vasketøjet.</li> </ul>	<ul style="list-style-type: none"> <li>Maskinen kører normalt. Vask stort og småt tøj sammen.</li> </ul>
Der er fedtpletter på vasketøjet.	<ul style="list-style-type: none"> <li>For lidt vaskemiddel (vasketøjet var meget fedtet)..</li> </ul>	<ul style="list-style-type: none"> <li>Vask tøjet igen. Tilsæt mere vaskemiddel, eller brug flydende vaskemiddel.</li> </ul>
Vasketøjet er plettet efter vask.	<ul style="list-style-type: none"> <li>Du har brugt flydende vaskemiddel eller vaskemiddel til kulørt tøj uden blegemiddel.</li> <li>Du har valgt et uhensigtsmæssigt program.</li> </ul>	<ul style="list-style-type: none"> <li>Brug vaskemiddel, som indeholder blegemiddel.</li> <li>Brug pletfjerningsmiddel.</li> </ul>
Der er rester af hvidt pulver på vasketøjet.	<ul style="list-style-type: none"> <li>Dette skyldes ikke utilstrækkelig skylning, men uopløselige blødgøringsstoffer (zeolit) i visse neophosphatholdige vaskemidler. Disse stoffer aflejres muligvis på vasketøjet.</li> </ul>	<ul style="list-style-type: none"> <li>Skyl vasketøjet igen med det samme.</li> <li>Brug flydende vaskemiddel uden zeolit.</li> <li>Prøv at fjerne resterne med en børste.</li> </ul>
Vaskemiddelrester i sæbeskuffen.	<ul style="list-style-type: none"> <li>Lavt vandtryk. Nogle vaskemidler har tendens til at klæbe fast til sæbeskuffen, når den er våd.</li> </ul>	<ul style="list-style-type: none"> <li>Rengør vandslangens trådfilter.</li> <li>Aftør sæbeskuffen, før du tilsætter vaskemiddel.</li> </ul>
Skyllemidlet skylles ikke helt ud, eller der er vand tilbage i skuffen.	<ul style="list-style-type: none"> <li>Dækslet er ikke bragt korrekt, eller det er tilstoppet.</li> </ul>	<ul style="list-style-type: none"> <li>Rengør skuffen, og sæt dækslet på plads.</li> </ul>

Fejl	Mulig årsag	Fejlfinding/udbedring
<b>Ubehagelig lugt i vaskemaskinens tromle.</b>	<ul style="list-style-type: none"> <li>• Der er stofrester eller rester af vaskemiddel eller skyllemiddel i filteret.</li> <li>• Der udvikles bakterier.</li> </ul>	<ul style="list-style-type: none"> <li>• Kontroller, at filteret er rent.</li> <li>• Kør det selvrensende program (SterilTub) (se afsnittet om valg af ekstra funktioner).</li> </ul>
<b>Længere vasketid end normalt. Vasketiden, som vises i displayet, justeres løbende under vaskecyklussen.</b>	<ul style="list-style-type: none"> <li>• Lav temperatur på indløbsvandet.</li> <li>• Maskinen har aktiveret funktionen UKS* på grund af en ujævn vasketøjsfordeling.</li> <li>• Lav forsyningsspænding.</li> <li>• Der har været fejl i forsyningsspændingen.</li> </ul>	<ul style="list-style-type: none"> <li>• Vaskeprogrammet kan tage op til 60 % længere tid, men dette er ikke en fejl ved maskinen.</li> <li>• Vasketiden forlænges med den tid, hvor strømforsyningen har været afbrudt.</li> <li>• Ekstra skylninger kan forlænge vaskeprogrammets varighed.</li> </ul>
<b>E2 (FEJL 02) Vaskeprogrammet starter ikke</b> • Ved begyndelsen af vaskeprogrammet: vasketiden blinker	<ul style="list-style-type: none"> <li>• Lågen er åben eller ikke lukket korrekt.</li> </ul>	<ul style="list-style-type: none"> <li>• Luk lågen ved at skubbe den ind mod maskinen.</li> <li>• Tryk på START igen.</li> </ul>
<b>E3 (FEJL 03) Der tilføres ikke vand til maskinen.</b>	<ul style="list-style-type: none"> <li>• Vandniveauet er ikke nået.</li> <li>• Blokeret vandtilslutning.</li> </ul>	Kontroller: <ul style="list-style-type: none"> <li>• At der er åbnet for vandet</li> <li>• At vandslangens trådfilter er rent</li> <li>• Tryk på START-knappen.</li> </ul>
<b>E6 (FEJL 06) Programtemperaturen opnås ikke.</b>	<ul style="list-style-type: none"> <li>• Fejl i varmelegemet.</li> <li>• Det tilførte vand er for koldt.</li> <li>• Der er tilført vand manuelt.</li> </ul>	<ul style="list-style-type: none"> <li>• Sluk maskinen, og vent nogle sekunder.</li> <li>• Tænd maskinen igen, og gentag vaskeprogrammet.</li> <li>• Hvis fejlen ikke forsvinder, skal du kontakte en reparatør.</li> </ul>
<b>E7 (FEJL 07) Vandet pumpes langsomt ud eller slet ikke.</b>	<ul style="list-style-type: none"> <li>• Vandafløbet er tilstoppet.</li> </ul>	Kontroller: <ul style="list-style-type: none"> <li>• At filteret er rent</li> <li>• At afløbsslangen ikke er bøjet</li> <li>• At afløbet ikke er tilstoppet</li> <li>• At afløbsslangen er anbragt i en højde på maks. 1 m</li> <li>• Tryk på START igen.</li> </ul>

Hvis vasketøjet er ujævnt fordelt eller klumpet sammen i vaskemaskinens tromle, kan det medføre problemer såsom støj og vibration. Apparatet registrerer denne slags problemer og aktiverer UKS.\*

Mindre mængder vasketøj (f.eks. et håndklæde, en trøje eller en badekåbe) eller tøj med særlige geometriske egenskaber (hjemmesko, store emner osv.) er stort set umulige at fordele jævnt i vaskemaskinens tromle. Derfor forsøger maskinen flere gange at omfordele vasketøjet, og det medfører, at programmets varighed øges. Under ekstremt udfordrende betingelser kan programmet blive afsluttet uden centrifugering.

UKS giver stabil drift og forlænger apparatets driftslevetid.

Hvis det ikke er muligt at udbedre fejlen med ovenstående fejlfindingstrin, skal du kontakte det nærmeste autoriserede servicecenter. Udbedring af fejl, som skyldes forkert tilslutning eller brug af maskinen, er ikke dækket af garantien, og omkostningerne til reparationen skal afholdes af kunden.

# GODE RÅD OM VASK OG ØKONOMISK BRUG AF MASKINEN

Vask nyt kulørt tøj separat første gang.

Vask meget snavset vasketøj i mindre portioner og med mere vaskemiddel eller forvask.

Genstridige pletter skal behandles med et særligt pletfjerningsmiddel før vask. Vi anbefaler, at du ser afsnittet med gode husråd om naturlig fjernelse af pletter.

Ved let snavset tøj anbefaler vi et program uden forvask og ved en lavere temperatur.

Hyppig eller overvejende vask ved lav temperatur med flydende vaskemidler kan forårsage udvikling af bakterier og dårlig lugt i vaskemaskinen. Du kan undgå dette ved at køre det selvrensende program (SterilTub) med jævne mellemrum (se afsnittet om vask og valg af ekstra funktioner).

Vi anbefaler, at du undgår at vaske små mængder vasketøj, da dette øger energiforbruget og forringer maskinens ydelse.

Ryst sammenlagt vasketøj, inden du lægger det ind i tromlen.

Brug kun vaskemiddel til maskinvask.

Doser vaskemidlet i henhold til producentens anvisninger, vasketemperaturen og det valgte vaskeprogram.

Brug blødgøringsmiddel, hvis vandets hårdhedsgrad overstiger 14° dH. Garantien dækker ikke eventuelle skader, som skyldes manglende brug af blødgøringsmiddel. Kontakt det lokale vandforsyningselskab for at få oplysninger om vandets hårdhedsgrad.

Det anbefales ikke at bruge klorholdige blegemidler, som kan beskadige varmelegemet.

Hæld ikke klumpet vaskemiddel i sæbeskuffen, da dette kan tilstoppe vaskemaskinens slanger.

Hvis du bruger et tyktflydende blødgøringsmiddel, anbefaler vi, at du fortynder det med vand, så du undgår, at sæbeskuffens kanaler tilstoppes. Flydende vaskemidler er udelukkende beregnet til hovedvask uden forvask.

Et høj centrifugeringshastighed efterlader mindre fugt i vasketøjet, så det tørrer hurtigere i tørretumbleren, og energiforbruget reduceres.

Hårdhedsniveau	Hårdhedsgrad			
	°dH (°N)	m mol/l	°fH(°F)	p.p.m.
1 - blødt	< 8,4	< 1,5	< 15	< 150
2 - middelhårdt	8,4 - 14	1,5 - 2,5	15 - 25	150 - 250
3 - hårdt	> 14	> 2,5	> 25	> 250

Hvis vandet er hårdt, skal du tilsætte vaskemiddel som angivet under niveau 1 og tilsætte en passende mængde vandblødgøringsmiddel (følg producentens anvisninger).

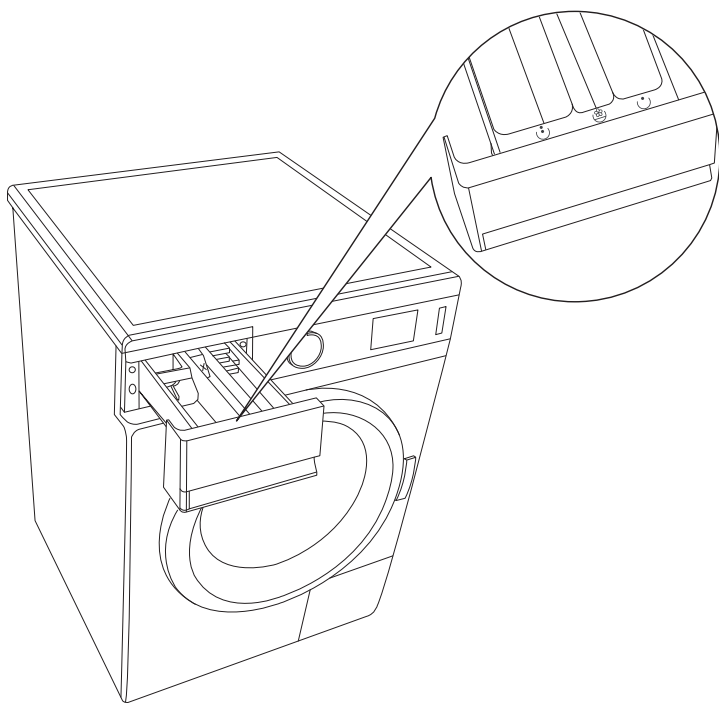

.....  
 Venstre side af sæbeskuffen er opdelt i to rum med en væg, hvor du kan tilsætte flydende vaskemiddel i det centrale rum (afhængigt af modellen). Hvis du bruger pulvervaskemiddel, løftes væggen, og hvis du bruger flydende vaskemiddel, sænkes den.

Hvis du vælger forvask ☺, skal du kun påfylde vaskepulver i vaskerummet ☺ i sæbeskuffen.

☺	Forvask
☺	Vask
☺	Blødgøring

# GODE HUSRÅD OM NATURLIG FJERNELSE AF PLETTER

Før du bruger særlige pletfjerningsmidler på mindre genstridige pletter, anbefaler vi, at du prøver disse naturlige metoder, som ikke belaster miljøet.

De kræver dog, at du behandler pletten med det samme! Fugt pletten med en absorberende svamp eller et stykke køkkenrulle. Skyl derefter med koldt eller lunkent vand. Brug aldrig varmt vand!

Pletter	Pletfjernelse
Farvet lak	Brug fortynder, skyl med vand tilsat sæbespåner (test på et område, der ikke kan ses, først).
Blåbær	Hør - læg i blød i kærnemælk. Skyl først med koldt vand og derefter med varmt vand. Uld - start med at hælde citronsaft på pletten, og skyl derefter. Silke - aftør med sprit (denatureret sprit).
Te	Skyl med koldt vand (brug eventuelt pletfjerningssæbe).
Chokolade	Skyl med lunkent vand tilsat sæbespåner. Hæld citronsaft på pletten, og skyl.
Blæk	Hæld varm citronsaft på pletten, og skyl. Hæld mælk på pletten, og vent, til den er tør. Skyl derefter.
Tuschpen	Brug en blanding af eddike og sprit/denatureret sprit (1:1), og skyl. Hæld varm citronsaft på pletten, og skyl.
Sennep	Skyl med lunkent vand, eller læg i blød i natron. Skyl.
Jordbær	Læg i blød i en blanding af eddike og vand.
Æg	Drys salt på pletten, og vent, til den er tør.
Kakao	Hvidt stof lægges i blød i saltvand.
Karry, gurkemeje	Brug en glycerinopløsning, og skyl.
Tjære	Påfør almindeligt smør eller jordnøddesmør, og vask.
Kaffe	Skyl med saltvand, eller læg i blød i saltvand.
Kuglepen	Sprøjt med hårlak, og lad tørre. Skyl med en blanding af eddike og vand. Fugt med vodka, og læg i blød.
Gulerødder	Påfør fast sæbe, læg i blød i vand, og skyl.
Skosvæerte	Påfør madolie, og skyl.
Blod	Skyl med koldt vand.
Indtørret blod	Blødgør pletten med vand. Læg i blød i saltvand, og vask i vand tilsat sæbespåner.
Klæbemiddel	Fjern med strygejern. Anbring et viskestykke mellem strygejernet og stoffet.
Lim	Læg i blød i sprit/denatureret sprit (eller en blanding af eddike og vand), og skyl.

Pletter	Pletfjernelse
<b>Makeup</b>	Brug glasrengøringsmiddel og køkkenrulle.
<b>Smør</b>	Skyl i varmt vand tilsat sæbespåner (hvis stoffet tåler dette).
<b>Fedt</b>	Dug – påfør natron, og børst det af efter et stykke tid. Uld – fjern med mineralvand. Brug en blanding af natron og vand (eller tandpasta). Lad blandingen tørre ind, og skrab den af. Friske pletter – tildæk med kartoffelmel, og børst. Mælk – skyl med koldt vand og derefter varmt vand.
<b>Brændte pletter</b>	Fugt de brændte pletter (f.eks. fra strygning) med eddike, citronsaft eller løgsaft, og skyl.
<b>Tomater</b>	Tildæk pletten med rå kartoffelskiver, og skyl derefter i varmt vand tilsat sæbespåner.
<b>Mug</b>	Læg i blød i varm kærnemælk, og skyl med koldt vand.
<b>Sved</b>	Læg i blød i citronsyre (12 g/liter vand). Brug en boraksopløsning eller ufortyndet eddike. Vask. Sart uld – aftør med fortyndet eddike. Silke – kog kartofler i usaltet vand, og lad dem køle af. Tilsæt sprit, og vask silken med opløsningen.
<b>Rødbede</b>	Skyl med koldt vand (eller anvend boraks). Læg i blød, og vask.
<b>Rødvin</b>	Tildæk med salt, gnid med citronsaft, og skyl.
<b>Læbestift</b>	Skyl med en blanding af lunkent vand og shampoo.
<b>Rust</b>	Tildæk med en blanding af citronsaft og salt. Lad tørre i solen (test på et sted, som ikke er synligt, først). Læg i blød i saft fra kogte rabarberstilke.
<b>Frugt</b>	Skyl med vand. Aftør den resterende del med eddike eller citronsaft. Skyl.
<b>Frugtjuice</b>	Tildæk med salt og vand. Lad virke i 15 minutter. Vask.
<b>Sod</b>	Pust væk, og undlad at gnide. Tildæk med mel. Eller tildæk med salt, og børst af. Eller sug op med hvidt brød.
<b>Harpiks</b>	Læg stoffet i en pose, og læg det i fryseren. Skrab den frosne plet af. Påfør smør eller fedt på uld, og vask.
<b>Maskinfedt / smøremiddel</b>	Aftør med smør, og vask.
<b>Spinat</b>	Gnid med rå kartoffel, og vask.
<b>Stempler</b>	Gnid med citron og salt. Skyl.
<b>Græs</b>	Påfør fortyndet citronsaft, og vask. Ved pletter på cowboybukser påfør tandpasta, lad tørre, og vask.
<b>Voks</b>	Læg stoffet i en pose, og læg det i fryseren. Skrab voksen af. Anbring et stykke køkkenrulle over resten, og fjern med et strygejern. Vask.
<b>Tyggegummi</b>	Anbring stoffet i en pose, og læg det i fryseren. Fjern tyggegummiet.

# BORTSKAFFELSE

Vores husholdningsmaskiner er **emballeret** i miljøvenlige materialer, som kan genbruges, deponeres eller nedbrydes uden at belaste miljøet.

Al emballage er mærket i overensstemmelse hermed.



**Symbolet** på produktet eller emballagen angiver, at det ikke må behandles som almindeligt husholdningsaffald. Det skal derimod afleveres på en genbrugsstation, som er godkendt til håndtering af elektrisk og elektronisk udstyr.

Fjern strømledning, og destruer dørlåsen og -hængslet ved **bortskaffelse** af den udtjente maskine for at forhindre, at døren kan låses (børnesikring).

**Bortskaf** produktet korrekt, så du kan være med til at forebygge skader på miljøet og menneskers sundhed. Hvis du ønsker yderligere oplysninger om, hvordan produktet genvindes, kan du henvende dig hos kommunen, en genbrugsstation eller i den forretning, hvor du købte det.

# OVERSIGT OVER TYPISK FORBRUG

Program	Maks. kapacitet [kg]	Temp. [°C]	Centrifugering [o./min.]	Restfugtighed [%]	Varighed [i minutter]	Vandforbrug [L]	Strømforbrug [kWh]
Bomuld							
(A-30%) ECO* ◻	7 / 3,5**	60	800-1400	62-53	181 / 161**	51	0,84 / 0,73**
(A-30%) ECO* ◻	7 / 3,5**	40	800-1400	62-53	160 / 150**	51	0,67 / 0,58**
(A-30%) ECO* ◻	6 / 3**	60	800-1400	62-53	181 / 160**	49	0,70 / 0,67**
(A-30%) ECO* ◻	6 / 3**	40	800-1400	62-53	160 / 150**	49	0,66 / 0,54**
(A-20%) ECO* ◻	7 / 3,5**	60	800-1400	62-53	181 / 161**	52	0,95 / 0,80**
(A-20%) ECO* ◻	7 / 3,5**	40	800-1400	62-53	160 / 150**	52	0,67 / 0,58**
(A-20%) ECO* ◻	6 / 3**	60	800-1400	62-53	181 / 160**	50	0,85 / 0,72**
(A-20%) ECO* ◻	6 / 3**	40	800-1400	62-53	160 / 150**	50	0,66 / 0,54**
<b>SLIM</b>							
(A-30%) ECO* ◻	6 / 3**	60	800-1400	62-53	181 / 160**	49	0,79 / 0,64**
(A-30%) ECO* ◻	6 / 3**	40	800-1400	62-53	160 / 148**	49	0,55 / 0,48**
(A-30%) (I)⁻ ECO* ◻	6 / 3**	60	800-1400	62-53	181 / 160**	49	0,76 / 0,62**
(A-30%) (I)⁻ ECO* ◻	6 / 3**	40	800-1400	62-53	160 / 148*	49	0,52 / 0,46**
(A-20%) ECO* ◻	6 / 3**	60	800-1400	62-53	181 / 160**	50	0,89 / 0,71**
(A-20%) ECO* ◻	6 / 3**	40	800-1400	62-53	160 / 148**	50	0,60 / 0,52**

\* Testprogram i henhold til EN 60456 med valg af maksimalt omdrejningstal  
 \*\* Halv kapacitet  
 ⁻ BPM-motor (invertermotor)

Oplysningerne på typeskiltet dækker følgende to standardvaskeprogrammer: standardbomuldsvask ved 60°C ECO ◻ og standardbomuldsvask ved 40°C ECO ◻. Disse programmer er velegnet til vask af normalt snavset vasketøj, og de er de mest effektive programmer med hensyn til energi- og vandforbrug. Den aktuelle vandtemperatur kan derfor afvige fra den nominelle programtemperatur.



På grund af variationer i typen og mængden af vasketøj, centrifugeringshastighed, spændingsudsving samt den omgivende temperatur og luftfugtighed, kan de målte værdier for programmeres varighed og strømforbrug hos slutbrugeren variere i forhold til de viste værdier.



*Vi tager forbehold for fejl i brugsanvisningen, og vi forbeholder os ret til at foretage ændringer.*





[www.gorenje.com](http://www.gorenje.com)

