

**DK** Installations- og brugsanvisning

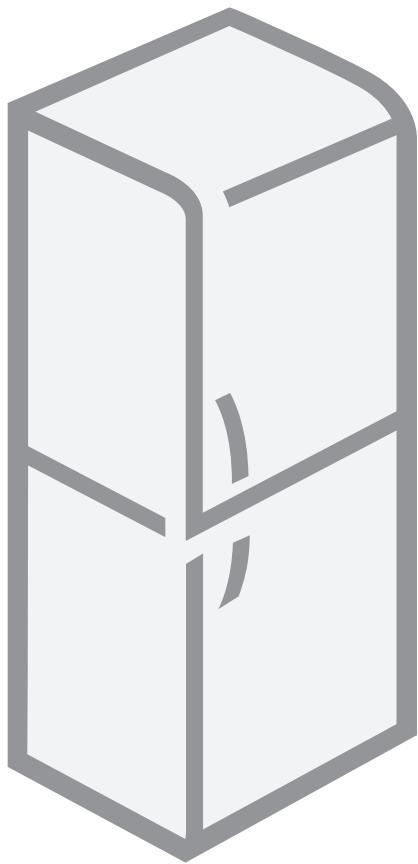

Køle-/fryseskab

# Køle-/fryseskab

Mange tak, fordi De har valgt et produkt fra Gorenje. Det er et godt og fornuftigt valg. Vi håber, at De vil have gavn af det mange år frem i tiden.

**Apparatet er udelukkende beregnet til brug i husholdning.**

**Køle-/fryseskabet** (som i vejledningen også kaldes apparatet) består af to dele: Den øverste del udgøres af køleskabet, mens fryseren sidder nederst.

**Køleskabet** anvendes til opbevaring af friske fødevarer ved en temperatur på over 0°C.

**Fryseskabet** anvendes til frysning og opbevaring af frosne fødevarer i op til et år (afhængigt af typen af fødevarer).

Før De tager apparatet i brug .....	3
Sådan sparer du energi med dit køle/fryseskab .....	4
Produktbeskrivelse .....	5
Installation og tilslutning .....	6
Ændring af dørens hængsling .....	8
Kontrolpanel - apparat med elektronisk regulering .....	9
Kontrolpanel - apparat med mekanisk regulering .....	14
Køleskabets tilbehør .....	16
Opbevaring af fødevarer i køleskabet .....	18
Opbevaring af fødevarer i FreshZone-skuffen.....	19
Indfrysning og opbevaring af frosne fødevarer.....	20
Afrimning af apparatet .....	22
Rengøring af apparatet .....	23
Fejlafhjælpning .....	24
Støjniveau .....	26

## Før De tager apparatet i brug

- Apparatet kan bruges af børn over 8 år og af personer med nedsatte fysiske, sensoriske eller mentale evner eller manglende erfaring eller kendskab, hvis de overvåges eller er blevet instrueret i at bruge apparatet på en sikker måde og forstår de farer, som kan forekomme. Børn må ikke lege med apparatet. Rengøring og vedligeholdelse må ikke udføres af børn, medmindre det foregår under opsyn.
- Før De tilslutter apparatet, bør De læse denne brugsanvisning grundigt. Den beskriver apparatet og giver anvisninger til korrekt og sikker betjening. Brugsanvisningen er gældende for flere forskellige modeller. Der vil derfor kunne forekomme funktionsbeskrivelser, der ikke passer til Deres model.
- Instruktionerne dækker også NO FROST-fryserverversionen med indbygget blæser og automatisk afrimning.
- Fjern emballagen, som beskytter apparatet under transporten.
- Emballagen er fremstillet af miljøvenlige materialer, som kan genbruges, genvindes eller bortskaffes uden trussel for miljøet.
- På dørhjørner (på fritstående apparater) eller på kabinetter (på indbygningsapparater) er der monteret afstandsstykker, som skal afmonteres og erstattes med de medfølgende afstandspropper.
- Før De tilslutter apparatet, skal det hvile oprejst i 2 timer. Dette vil reducere muligheden for fejl i kølesystemet, der kan forekomme som følge af transport.
- Apparatet skal sluttes korrekt til lysnettet i henhold til de gældende regler og normer.
- Apparatet må ikke bruges udendørs, og det må ikke udsættes for vejr og vind.
- Afbryd altid apparatet fra lysnettet (træk stikket ud af stikkontakten), før De rengør det, og før De udskifter pæren.
- Hvis strømledningen går i stykker, skal den udskiftes af et servicecenter eller af en elektriker.
- Hvis apparatet ikke skal bruges i længere tid, skal det slukkes på afbryderen. Demæst skal stikket til apparatet trækkes ud af stikkontakten. Apparatet skal tømmes for fødevarer, afrimes og rengøres. Lad dørene stå på klem.
- Når apparatet er udtjent, skal det indleveres på Deres lokale genbrugsstation.
- Lad aldrig børn lege med apparatet.
- Apparatets selvlukkende dørhængsler trækker døren til kabinettet og forhindrer således, at døren forbliver åben. Samtidig begrænser den dørens åbningsvinkel og beskytter dermed køkkenelementerne ved siden af.
- Typeskiltet med grundlæggende oplysninger er placeret inden i apparatet. Hvis mærkaten ikke er på det ønskede sprog, kan De udskifte den med en af de medfølgende mærkater.
- **Advarsel:** Ventilationshullerne på apparatet skal holdes rene og må ikke tildækkes.
- **Advarsel:** Undlad at bruge andre redskaber end dem, som Gorenje anbefaler, når apparatet skal afrimes.
- **Advarsel:** For at undgå forurening skal De være opmærksom på ikke at beskadige isoleringen eller kølesystemet på apparatets bagside, når De installerer, rengør eller bortskaffer apparatet.

- **Advarsel:** Undlad at bruge elektriske redskaber inden i apparatet, medmindre det udtrykkeligt anbefales af Gorenje.



Elektriske og elektronisk udstyr indeholder materiale, komponenter og stoffer, der kan være skadelige for menneskers sundhed og for miljøet, hvis kasseret elektrisk og elektronisk udstyr ikke håndteres korrekt.

Elektrisk og elektronisk udstyr er mærket med nedenstående overkrydsede skraldespand. Den symboliserer, at elektriske og elektronisk udstyr ikke må bortskaffes sammen med usorteret husholdningsaffald, men indsamles særskilt.

Alle kommuner har etableret indsamlingsordninger, hvor elektrisk og elektronisk udstyr gratis kan afleveres af borgerne på genbrugsstationer og andre indsamlingssteder eller bliver afhentet direkte fra husholdningerne. Nærmere information kan fås hos kommunens tekniske forvaltning.

## Sådan sparer du energi med dit køle/fryseskab

- Følg monteringsanvisningerne.
- Åbn ikke apparatets dør unødigt.
- Kontroller regelmæssigt, at der er fri luftcirkulation bag apparatet.
- Sørg for altid at holde kondensatorenheden bag på apparatet ren (se afsnittet Rengøring af apparatet).
- Udskift dørpakningen så hurtigt som muligt, hvis den bliver løs eller beskadiget.
- Opbevar maden i lukkede beholdere eller anden egnet emballage.
- Lad maden køle ned til stuetemperatur, før du sætter den i køleskabet.
- Optø frosne madvarer i køleskabet.
- Tag skuffer og låger ud af fryseren som beskrevet i brugsanvisningen for at kunne udnytte fryserens kapacitet maksimalt.
- Afrim en almindelig fryser, når islaget indvendigt i den er cirka 3-5 mm tykt.
- Sørg for, at hyldeerne er jævnt fordelt, og at madvarerne er anbragt, så luften kan cirkulere frit i apparatet (følg anbefalingerne om placering af madvarer i brugsanvisningen).
- Hvis køleskabet er udstyret med en blæser, må du ikke blokere dens ventilationshuller.

# Produktbeskrivelse

Apparatets indvendige udstyr kan variere afhængigt af modellen.

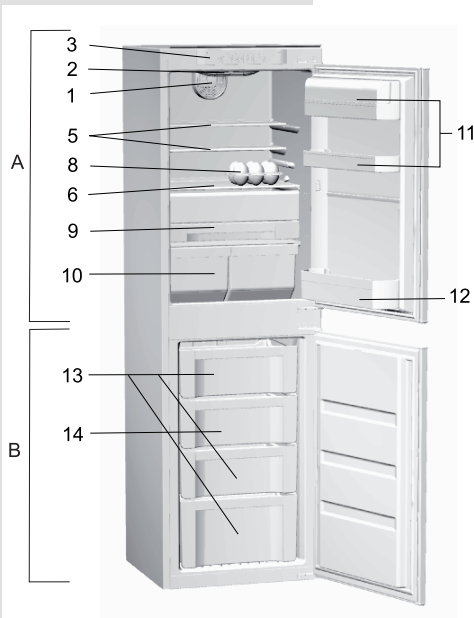
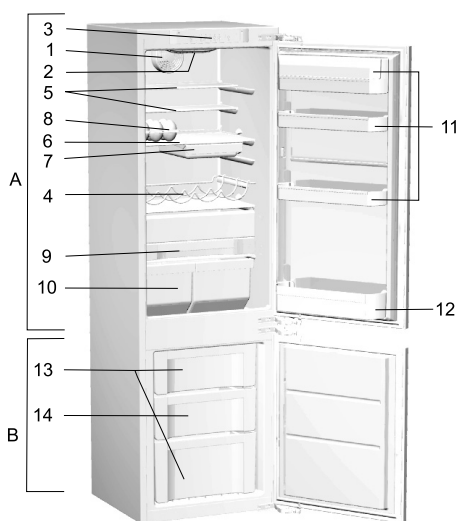
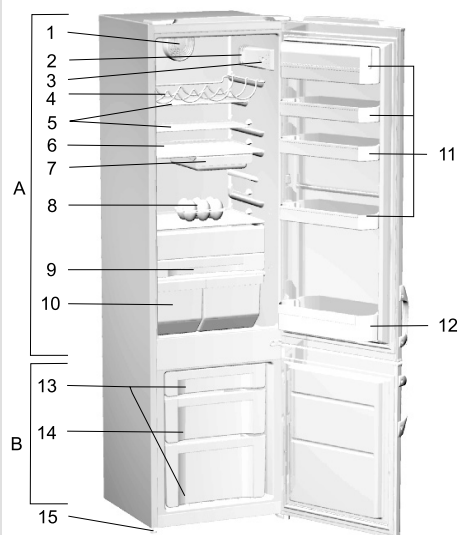

## **A Køleskab**

- 1 Ventilator
- 2 Indvendig belysning
- 3 Kontrolpanel
- 4 Vandret flaskehylde
- 5 Justerbare glashylde
- 6 Udtrækkelig glashylde (justerbar højde)
- 7 Udtagelig snackbakke
- 8 Sammenklappelig æggebakke (lukket: 6 æg, åben: 12 æg)
- 9 **FreshZone**-skuffe
- 10 Grøntsagsskuffe
- 11 Dørhylde (dyb eller lav, med eller uden låg)
- 12 Flaskeholder med sikkerhedsbøjle

## **B Fryseskab**

- 13 Opbevaringsrum
- 14 Indfrysningrum
- 15 Fødder

# Installation og tilslutning

## Valg af placering

- Placér apparatet i et tørt og ventileret rum. Apparatet fungerer bedst inden for de temperaturområder, som er vist i det nedenstående skema. Apparatets klassificering kan aflæses på typeskiltet.  
For at garantien dækker, skal produktet placeres i korrekt temperatur efter produktklasse!

Klassificering	Omgivende temperatur
SN (under normalen)	fra + 10°C til + 32°C
N (normal)	fra + 16°C til + 32°C
ST (subtropisk)	fra + 16°C til + 38°C
T (tropisk)	fra + 16°C til + 43°C

## Placering af apparatet

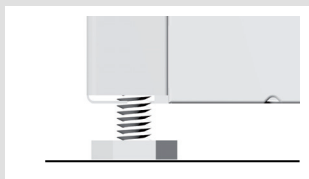

Det kræver to personer at stille apparatet på plads, så man undgår at komme til skade, eller at apparatet eller andet bliver beskadiget.

- Placér apparatet på et plant og fast underlag. Brug de justerbare fødder på frontsiden til at regulere højden, så apparatet står helt lige (kun visse modeller).
- Undgå at placere apparatet i direkte sollys eller i nærheden af varmekilder. Hvis dette ikke er muligt, skal der monteres passende isolering mellem apparatet og den tilstødende varmekilde.
- Apparatet kan stå frit eller indbygges. Sørg for, at der er tilstrækkelig plads til at sikre effektiv køling af kondensatoren. Området mellem apparatet og væggen skal være mindst 200 cm<sup>2</sup>. Der skal være mindst 5 cm fri luft over apparatet. Når apparatet er installeret, skal det være muligt at komme til stikkontakten!

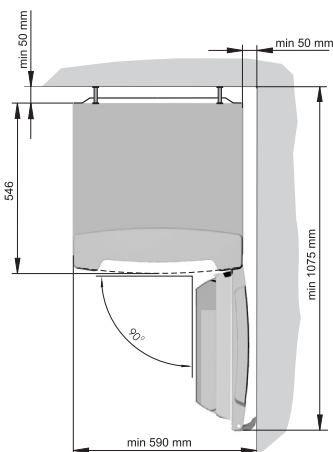

**Advarsel:** Hvis du monterer indbygningshvidevarer i et skab eller ved siden af hinanden, skal du huske at købe og montere et antidugkit. **Af sikkerhedshensyn må antidugkittet kun monteres af en autoriseret installatør!**

**Ordrekode:** 376078 (hvidevarer, som er højere end 1.700 mm)

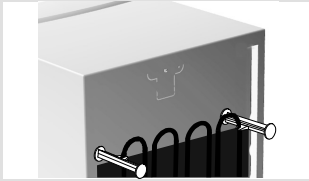

### **Elektrisk tilslutning**

- Apparatet er udstyret med afstandsstykker, som skal monteres øverst på apparatets bagside. De modvirker, at apparatet bliver skubbet for tæt på væggen. Afstandsstykkerne fremstilles kun i én størrelse, uanset at afstanden mellem kondensatoren og kabinettet kan være forskellig, så vær sikker på, at de placeres korrekt.
- Brug strømledningen til at slutte apparatet til lysnettet. Stikkontakten skal være forsynet med et jordben. Den krævede nominelle spænding og frekvens fremgår af apparatets typeskilt.
- Den elektriske tilslutning og jording skal udføres i henhold til de gældende regler og normer.

Apparatet tåler mindre udsving i netspændingen, men den må ikke variere med mere end -6 til +6 %.

# Ændring af dørens hængsling

## Fritstående apparat

Nødvendigt værktøj: Ringnøgle str. 8, skruetrækker (Torx 25-kærv).

Vip apparatet, så det nederste hængsel kan skrues af. Følg derefter illustrationen i figur 3. Fastgør monteringsdelene igen i omvendt rækkefølge. Brug det medfølgende hængsel til den modsatte side. Døren skal stå på klem, før det midterste (øverste) hængsel monteres. Brug taperne, som er trukket ud, på den modsatte side. Kontrollér dørpakningen. Hvis den ikke slutter tæt, skal den tages af, vendes 180 grader, og monteres igen.

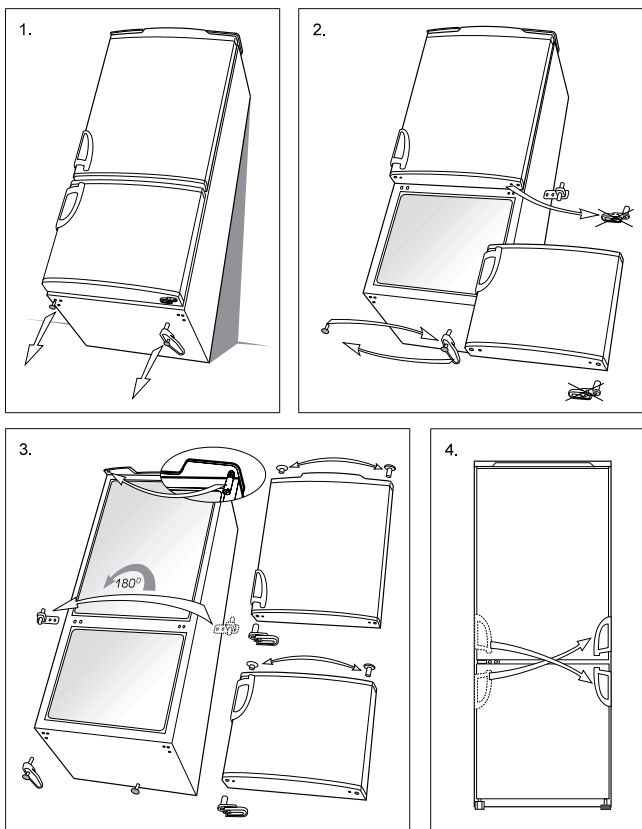



# Kontrolpanel - apparat med elektronisk regulering

## KONTROLPANEL 1

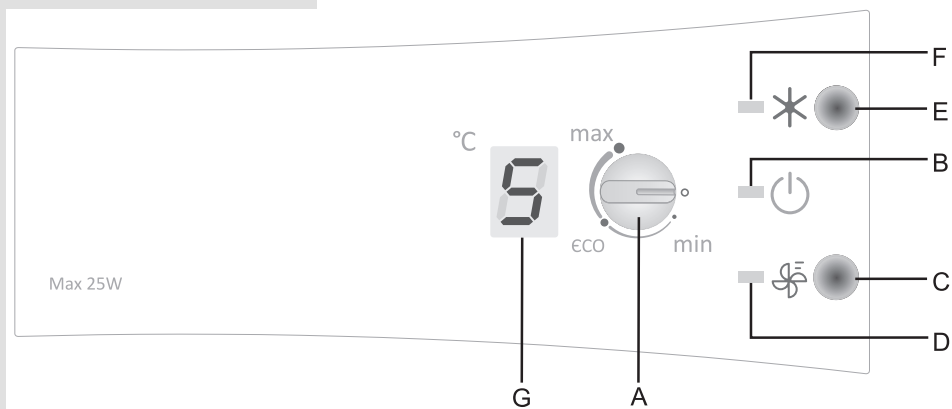

## KONTROLPANEL 2

### Apparat med no frost-system

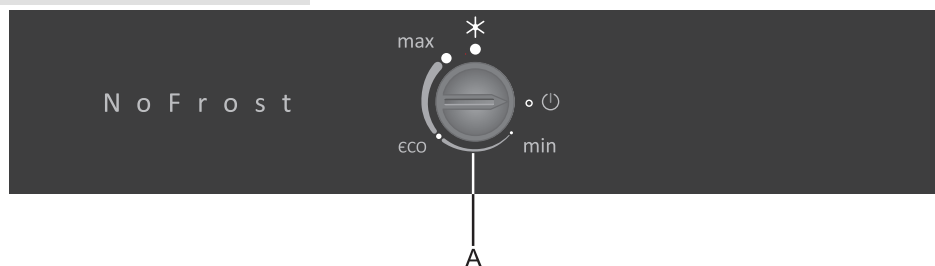

**A** Temperaturindstilling og tænd/sluk-knap

**B** Indikator: lyser, når apparatet er i brug

**C** Ventilator-knap

**D** Indikator: lyser, når ventilatoren er slået til

**E** Knap til lynfrysefunktion

**F** Indikator: lyser, når lynfrysefunktionen er slået til

**G** Digitalt temperaturdisplay for køleskabet viser den aktuelle temperatur i køleskabet fra +1 °C til +9 °C

## Tænd og sluk af apparatet

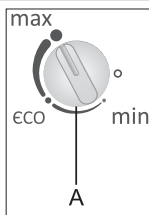

Tænd apparatet ved at dreje knap **A** mod positionen max. Sluk apparatet ved at dreje knappen, så fordybningen er placeret ud for mærket **O** (der er stadig strøm til apparatet).

## Indstilling af køleskabstemperaturen

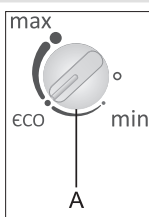

- Indstil den ønskede køleskabstemperatur med knappen **A**. Temperaturen kan indstilles i intervallet fra **min.** til **max.**
- Det anbefales at indstille termostaten i positionen **eco**.
- Hvis den omgivende temperatur er lavere end 16 °C, eller hvis der er mindre end 10 kg mad i fryseren, anbefales det at indstille termostaten til positionen max. Ventilatoren skal være slukket. Dette er nødvendigt for at opretholde en tilpas lav temperatur i fryseren til, at maden kan holde sig i lang tid.
- Hvis den omgivende temperatur er højere end normalt, anbefaler vi at aktivere ventilatoren ved at trykke på knappen **C**.

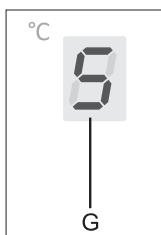

- Under ændringen af indstillingerne blinker displayet, og alarmsignalet aktiveres for at angive, at den indstillede temperatur ændres. Når displayet holder op med at blinke, gemmes den nye indstilling i hukommelsen.
- Når apparatet tændes, blinker displayet **G** i nogle sekunder for at vise den indstillede værdi. Derefter vises den aktuelle værdi eller maksimumværdien. I sidstnævnte tilfælde vises maksimumværdien, indtil temperaturen i køleskabet falder til under denne værdi.

## Aktivering af ventilatoren (Kontrolpanel 1)

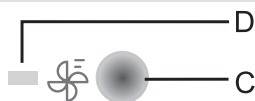

- Tryk på knappen **C** for at aktivere ventilatoren (indikatoren **D** begynder at lyse). Brug denne funktion til at reducere kondensdannelse (dug) eller temperaturforskelle mellem bestemte sektioner i køleskabet, eller hvis den omgivende temperatur er højere end normalt. Ventilatoren kører kun, når køleskabsdøren er lukket.

## Lynfrysefunktion

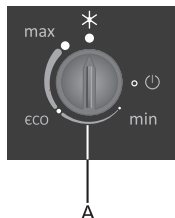
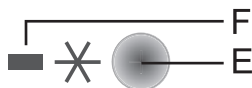

- Brug denne funktion, når apparatet tages i brug første gang, før rengøring, og når der skal indfryses store mængder fødevarer.

- **Kontrolpanel 1:** Tryk på knappen **E** (indikatoren **F** begynder at lyse).
- **Kontrolpanel 2:** Sæt knappen **A** i positionen (\*), Indstillingen slår automatisk fra efter ca. to døgn.

## Alarm for åben køleskabsdør (Kontrolpanel 1)

Alarmen går i gang, hvis køleskabsdøren står åben i mere end ét minut. Alarmen stopper, når køleskabsdøren lukkes.

## KONTROLPANEL 3

### Apparat med ventil og no frost-system

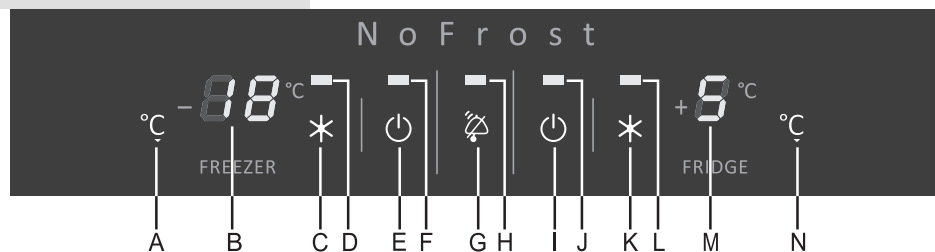

**A** Knap til indstilling af temperaturen i fryseren

**B** Digitalt temperaturdisplay for fryseren: viser temperaturen i intervallet fra -16 °C til -24 °C

**C** Knap til tænd/sluk af lynfrysefunktion

**D** Indikator: lyser, når lynfrysefunktionen er slået til

**E** Knap til tænd/sluk af apparatet (køleskab og fryser)

**F** Indikator: lyser, når fryseren er tændt

**G** Afbryderknap til alarmsignal og børnesikringsknap

**H** Indikator: lyser, når alarmen er aktiveret

**I** Tænd/sluk-knap til køleskabet

**J** Indikator: lyser, når køleskabet er tændt

**K** Tænd/sluk-knap for lynkølingsfunktionen

**L** Indikator: lyser, når lynkølingsfunktionen er aktiveret

**M** Digitalt temperaturdisplay for køleskabet: viser temperaturen i intervallet fra +1 °C til +9 °C

**N** Knap til indstilling af temperaturen i køleskabet

## Tænd og sluk af apparatet

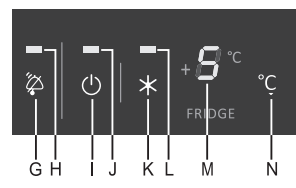
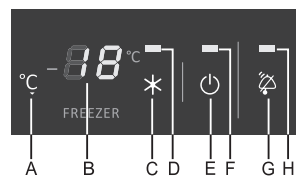

## Justering af temperaturen

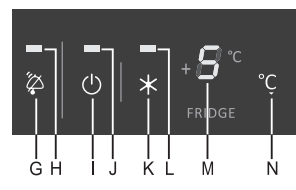

## Øvrige indstillinger

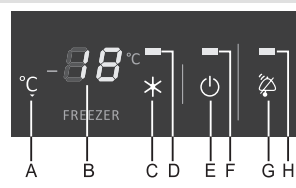

Tænd apparatet første gang ved at sætte stikket i en stikkontakt. Der vises to streger i displayet for at angive, at køle-/fryseskabet er slukket.

- Tænd apparatet ved at trykke på knappen **E** og holde den inde i tre sekunder. Køleskabet og fryseren tændes, og indikatoren **F** og **J** begynder at lyse. I denne tilstand er det kun muligt at slukke køleskabet ved at trykke på knappen **I** og holde den inde i tre sekunder (indikatoren **J** slukker).
- Køleskabstemperaturen +9 °C og frysertemperaturen 0 °C vises i displayet. Værdierne vises i displayet, indtil temperaturen i henholdsvis køleskabet og fryseren falder til under de viste værdier.
- Apparatet er forudindstillet til en anbefalet køleskabstemperatur på +5 °C og en frysertemperatur på -18 °C.

Temperaturinterval for køleskab:	fra +1 °C til +9 °C
Temperaturinterval for fryser:	fra -16 °C til -24 °C + lynfrysefunktion

- Juster frysertemperaturen med knappen **A** og køleskabstemperaturen med knappen **N**.
- Når der trykkes på en af knapperne til justering af temperaturen, begynder displayet at blinke, og den seneste indstilling vises.
- Juster temperaturen ved at trykke kortvarigt på den relevante knap. Hver gang der trykkes på knappen, ændres temperaturen med 1 °C. Alle andre knapper er deaktiveret, mens indstillingerne tilpasses.
- Ca. fem sekunder efter at knappen er blevet sluppet (inaktivitet), gemmes den seneste temperatur i hukommelsen. Den aktuelle køleskabs- eller frysertemperatur vises.

### Vedvarende alarmsignal – alarmsignal ved åben køleskabsdør

Hvis køleskabsdøren står åben i mere end ét minut, aktiveres et alarmsignal, og indikatoren **H** begynder at lyse. Alarmsignalet slukker, når køleskabsdøren lukkes, eller når alarmsignalet afbrydes ved at trykke på knappen **G**.

### Periodisk alarmsignal – alarmsignal ved for høj temperatur i køle- eller fryseskabet

Hvis temperaturen er for høj, aktiveres et periodisk alarmsignal, og temperaturdisplayet blinker.

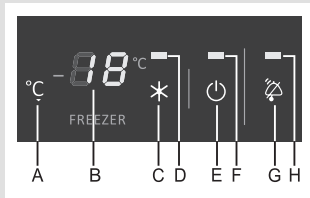

- Slå alarmsignalet fra ved at trykke på knappen G. Så snart temperaturen i køle-/fryseskabet falder til et niveau, hvor der ikke længere er risiko for, at fødevarerne fordærves, slukker indikatoren H, og displayet holder op med at blinke.
- Hvis temperaturen i fryseren ikke når et sikkert niveau inden for 24 timer efter, at alarmsignalet er blevet afbrudt, aktiveres alarmsignalet igen. Alarmen slukker automatisk, når temperaturen falder til et niveau, hvor der ikke længere er risiko for, at fødevarerne fordærves. Første gang apparatet tændes, er der en forsinkelse i aktiveringen af alarmen på 24 timer for at forhindre utilsigtet aktivering.

### **Periodisk alarmsignal – alarmsignal ved strømsvigt**

Hvis temperaturen i køleskabet eller fryseren stiger til et uacceptabelt niveau pga. strømsvigt, aktiveres et periodisk alarmsignal, og indikatoren H begynder at lyse, mens den aktuelle maksimumtemperatur blinker i displayet (maksimumtemperaturen for køleskabet er 9 °C).

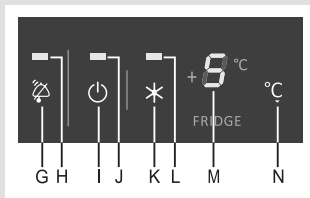

### **Lynkølingsfunktion (køleskab)**

Tryk på knappen K for at aktivere lynkølingsfunktionen. Indikatoren L begynder at lyse. Ventilatoren aktiveres også, men kun når køleskabsdøren er lukket.

Funktionen deaktiveres efter seks timer, og indstillingerne gendannes til de seneste værdier. Funktionen er beregnet til hurtig køling af store mængder fødevarer.

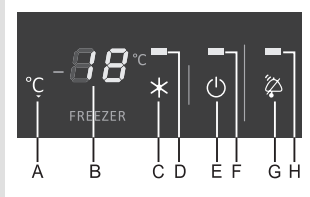

### **Lynfrysefunktion**

Tryk på knappen C for at aktivere lynfrysefunktionen. Indikatoren D begynder at lyse. Lynfrysefunktionen aktiveres.

Hvis funktionen ikke deaktiveres manuelt, slår den automatisk fra ca. to dage efter aktiveringen. Funktionen er beregnet til hurtig indfrysning af store mængder fødevarer. I tilfælde af strømsvigt genstartes lynfrysefunktionen. Brug denne funktion, når apparatet tages i brug første gang, før rengøring, og når der skal indfrys store mængder fødevarer.

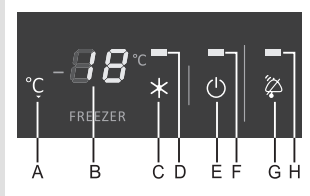

### **Børnesikring**

Den indbyggede børnesikring forebygger utilsigtede eller uønskede ændringer af indstillingerne/temperaturen samt slukning af apparatet. Aktivér/deaktiver låsen ved at trykke på knappen G og holde den inde i tre sekunder ('LL' eller 'L' blinker i displayet i tre sekunder). Når låsen aktiveres, er det kun knappen til deaktivering af børnesikringen, som er aktiv. Hvis der trykkes på en anden knap, vises henholdsvis 'LL' og 'L' i displayet.

# Kontrolpanel - apparat med mekanisk regulering

## Model uden ventilator

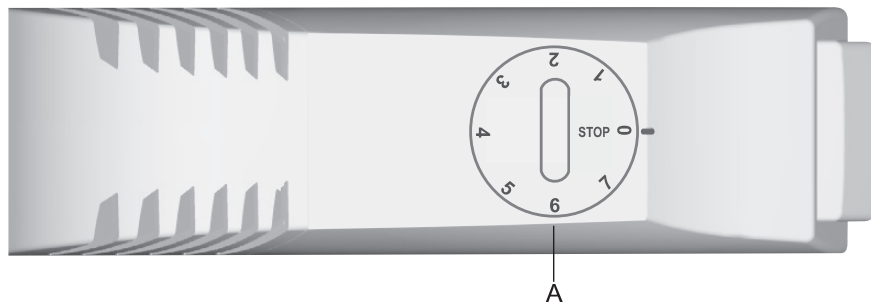

## Model med ventilator

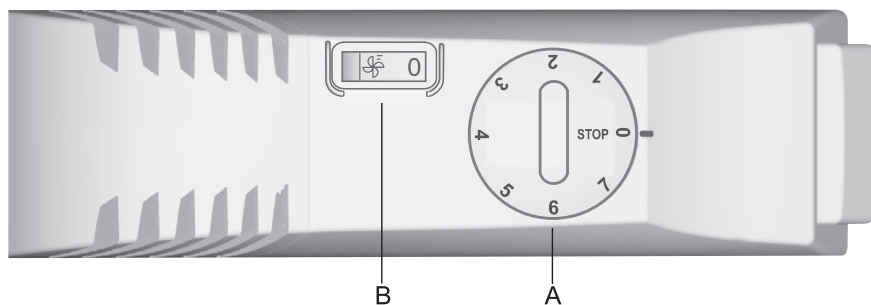

**A** Temperaturindstilling og tænd/sluk-knap

**B** Tænd/sluk-knap til ventilator (kun visse modeller)

## Tænde og slukke for apparatet

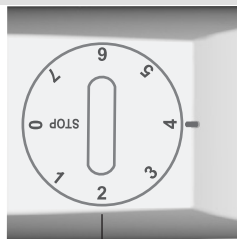

**Tænde:** Drej termostatknappen med uret mod positionen 7.

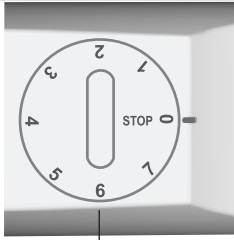

A

**Slukke:** Drej knappen tilbage til positionen **STOP (0)**.

### Indstille temperatur

- Middelindstilling anbefales, når den omgivende temperatur er normal. Du kan hæve eller sænke temperaturen som ønsket ved hjælp af termostatknapen.
- Højere indstillinger (mod position 7) giver lavere (køligere) temperaturer. Temperaturen i køleskabet kan falde til under 0 °C. Indstillinger mod position 1 giver højere (varmere) temperaturer. Brug kun indstillinger tæt på position 7, hvis du ønsker en lav temperatur, eller hvis den omgivende temperatur er under 16 °C.
- Hvis den omgivende temperatur ændrer sig, kan det også påvirke temperaturen inde i apparatet. Husk derfor at indstille termostatknapen tilsvarende.
- Hvis termostatknapen stilles på positionen STOP (0), køler apparatet ikke (kølesystemet er slået fra), men der er stadig strøm på apparatet (interiørlýset tændes, hvis døren åbnes).

### Ventilator

(kun visse modeller)

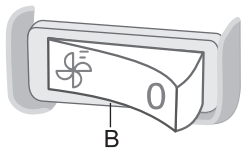

B

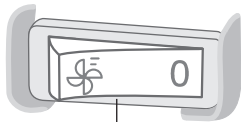

B

- Ventilatoren fordeler den kølige luft i køleskabet mere jævnt, forbedrer køleprocessen og reducerer dugdannelse på hylderne. Ventilatoren fungerer kun, når kompressoren kører.
- Det anbefales at tænde for ventilatoren:
  - ved høj rumtemperatur (over 30 °C),
  - ved høj luftfugtighed, eller hvis der dannes dug på hylderne,
  - når du lægger større mængder fødevarer i køleskabet (hurtig nedkøling).

### • Tænde og slukke for ventilatoren

Tænde =       Slukke = **0**

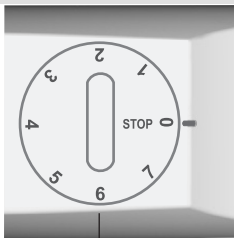

A

**Advarsel:** Når ventilatoren er tændt, øges strømforbruget, og temperaturen i apparatet falder. Det anbefales derfor at genindstille temperaturen inden i apparatet.

Anbefalede indstillinger:

- når ventilatoren er slået til: Indstilling 1-4,
- når ventilatoren er slået fra: Indstilling 4-7.

Temperaturindstillingen i køleskabsdelen påvirker også indirekte temperaturen i frysedelen.

## (Tilbehøret afhænger af modellen)

### Hyld

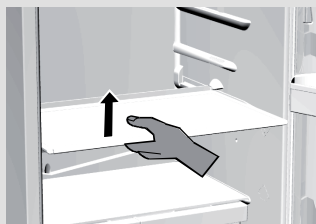

- Hylder kan placeres valgfrit på skinnerne inden i apparatet. For at tage hylden ud skal De først trække den så langt ud som muligt, løfte den lidt og derefter trække den helt ud. Letfordærlige fødevarer bør opbevares bagest på hylderne, da der er mest køligt.

### Justerbar glashyld

Hvis De har behov for at opbevare store genstande (flasker, krukker, glas) in køleskabet, kan De fjerne den forreste del af hylden og flytte den til et lavere niveau for at få den nødvendige plads.

### Vandret flaskehyld

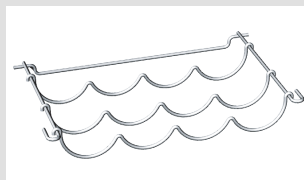

Flaskehylden er sikret, så den ikke glider ud ved et uheld. Hylden kan kun trækkes ud, når den er tom. Løft flaskehyldens bageste del, og træk flaskehylden ud.

Flaskehylden skal placeres, så den ikke forhindrer døren i at lukke korrekt.

Den maksimale kapacitet er 9 stk. 0,75 liter flasker eller 13 kg i alt. Se mærkaten på højre side inden i kabinettet.

### Grøntsagsskuffe

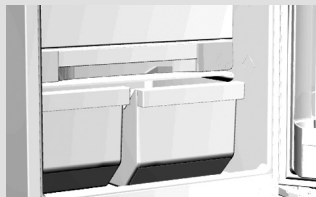

- Grøntsagsskuffen under glashylden nederst i køleskabet bruges til at opbevare frugt og grønt. Den bevarer den korrekte luftfugtighed og forhindrer frugterne og grøntsagerne i at tørre ud.

### Enkelt skuffe

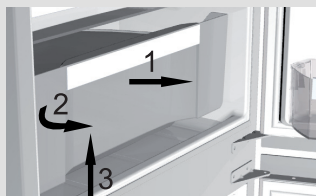

- Udtrækning af skuffe:
  - Træk skuffen ud mod dig selv (i pilens retning 1) – frem til dørstopperen. Fortsæt med at trække skuffen ud mod dig selv (i pilens retning 2), samtidig med at du løfter skuffen (i pilens retning 3).



## **Køleskabsdørens inderside**

- Køleskabsdørens inderside er udstyret med forskellige hylder og beholdere til opbevaring af ost, smør, æg, yoghurt samt andre mindre genstande, tuber, dåser etc. Den nederste hylde i døren bruges til opbevaring af flasker og kartoner.

## **Ventilator**

- Ventilatoren, som er monteret under loftet, skjult bag køleskabets bagpanel eller indbygget i fryseskabet, udligner temperaturen og reducerer dugdannelsen på hylder og beholdere.

## **Udtagelig snackbakke**

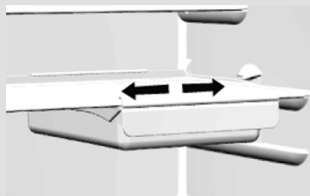

Denne bakke er særligt velegnet til pålæg, ost etc. Bakken trækkes ud ved at løfte den forreste del en anelse og trække den ud. Håndtaget kan flyttes sidelæns sammen med bakken.

## **Anbefalet placering af fødevarer**

### **Køleskabets rum:**

- **Øverste sektion:** konserver, brød, vin, kager,...
- **Midterste sektion:** mejeriprodukter, tilberedt mad, desserter, juice, øl, færdigretter,...
- **Nederste sektion:** kød, kødprodukter, delikatesser,...
- **Grøntsagsskuffe:** frisk frugt, grøntsager, salat, rodfrugter, kartofler, løg, hvidløg, tomater, tropiske frugter, kål, roer,...

### **Køleskabsdørens inderside:**

- **Øverste/midterste sektion:** æg, smør, ost,...
- **Nederste sektion:** drikkevarer, dåser, flasker, kartoner,...

### **Fryseskabets rum:**

- indfrysning, opbevaring af frosne fødevarer (se afsnittet Indfrysning og opbevaring af frosne fødevarer).

# Opbevaring af fødevarer i køleskabet

## Vigtige forholdsregler og gode råd

- Korrekt brug af apparatet, korrekt indpakning af fødevarerne, korrekt temperaturindstilling og god køkkenhygiejne har stor indflydelse på kvaliteten af de opbevarede fødevarer.
- Overhold altid holdbarhedsdatoen, som er trykt på fødevarernes emballage.
- Fødevarer, som skal opbevares i køleskabet, skal indpakkes forsvarligt, så de hverken modtager eller afgiver fugt eller lugt.
- Opbevar aldrig brændbare, flygtige eller eksplosive substanser i køleskabet.
- Drikkevarer med en høj alkoholprocent skal opbevares vandret i tætlukkede flasker.
- Nogle organiske stoffer såsom flygtige olier i citron- eller appelsinskræl, syrer i smør etc. kan forårsage skader på køleskabets plastdele, hvis de er i berøring med hinanden i længere tid.
- Ubehagelig lugt i køleskabet er et tegn på fordærvede fødevarer eller behov for rengøring (se afsnittet Rengøring).
- Hvis De forventer at være borte i længere tid, skal De sørge for at fjerne alle fordærvelige fødevarer fra køleskabet, inden De tager af sted.

## Opbevaringstider

### Anbefalede opbevaringstider for ferske fødevarer i køleskabet

Fødevarer	Opbevaringstid
æg, marinader, røget kød...	op til 10 dage
ost	op til 10 dage
gulerødder etc.	op til 8 dage
smør	op til 7 dage
kage, frugt, færdigretter, fersk kød	op til 2 dage
fisk, rå kødfars, skaldyr	op til 1 dag

## Opbevaring af fødevarer i FreshZone-skuffen

I **FreshZone** skuffen holder fødevarerne sig friske i længere tid end i et almindeligt køleskab, og smagen og næringsindholdet bevares bedre. Skuffen forsinket udtørring og nedbrydning, så frugt og grøntsager kan holde sig friske i længere tid. Hold skuffen tæt lukket for at opnå det bedste resultat.

- Køb altid fødevarer, som er helt friske, da dette er afgørende for kvaliteten af fødevarerne og for, hvor længe de kan holde sig i køleskabet.
- Opbevar din mad i lukket beholder eller emballage for at forhindre dens udsendelse eller modtagelse af lugt og fugt.
- Tag fødevarerne ud af skuffen 30-60 minutter før, de skal bruges, så aromaen og smagen kan udfolde sig ved stuetemperatur.
- Følgende fødevarer er følsomme over for lave temperaturer og dermed ikke velegnet til at blive opbevaret i **FreshZone**-skuffen: ananas, avocado, bananer, oliven, kartofler, auberginer, agurker, bønner, peberfrugter, meloner og vandmeloner, græskar, squash osv.
- Sådan tages skuffen ud:
  - Tag grøntsagsskuffen ud
  - Fjern glashylden over (og på nogle modeller under) FreshZone-skuffen
  - Fjern om nødvendigt lågen (1) ved skuffen (kun nogle modeller): åbn, hold ved i midten (som illustreret), bøj let, og træk samtidigt op og ud mod dig
  - træk skuffen ud til positionen (vist som "A" på illustrationen), vip den nedad, og tag den ud.
  - Gentag fremgangsmåden omvendt for at sætte skuffen på plads igen.

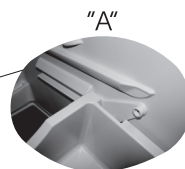
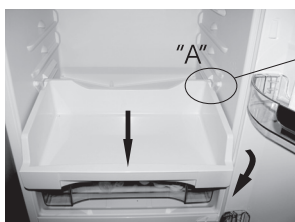

# Indfrysning og opbevaring af frosne fødevarer

## Opbevaringsmetode

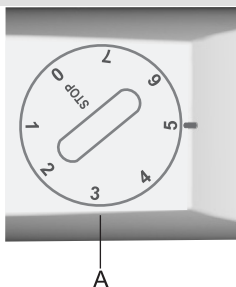
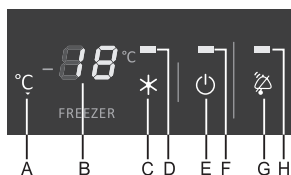
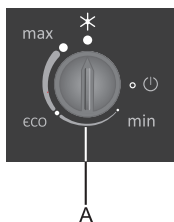

- Slå lynfrysefunktionen til ved at trykke på knappen (C) 24 timer før den forventede indfrysning.
  - **Kontrolpanel 1:** Brug knappen E,
  - **Kontrolpanel 2:** Sæt knappen A i positionen (\*),
  - **Kontrolpanel 3:** Brug knappen C,
  - **Mekanisk regulering:** Indstil termostaten til mellem 4 og 6.

Når tiden er gået, skal fødevarerne lægges i indfrysingsrummet. Lad ikke frosne fødevarer komme i berøring med de ferske fødevarer.

Vær sikker på, at der er så meget plads i NO FROST-modellerne, at luften kan cirkulere frit. Undgå at fylde skuffen ind over det markerede niveau (se illustrationen).

- Efter 24 timers indfrysning kan de indfrosne fødevarer flyttes til **fryseskabets opbevaringsrum**. Herefter kan der om nødvendigt indfryses yderligere fødevarer. Det er også muligt at tage skufferne ud og opbevare de frosne fødevarer direkte på hylderne. Tag ikke den nederste skuffe ud, hvis du har et NO FROST-apparat.
- Hvis De skal indfryse mindre mængder ferske fødevarer (1-2 kg), er det ikke nødvendigt at bruge lynfrysefunktionen.

## Vigtige forholdsregler og gode råd ved indfrysning af ferske fødevarer

- Frys kun fødevarer, som er fryseegnede. Frys kun friske fødevarer af god kvalitet.
- Indpak de enkelte fødevarer korrekt i den rette emballage.
- Emballagen skal være lufttæt, da der ellers kan forekomme dehydrering af og tab af vitaminer i fødevareren.
- Mærk emballagen med følgende oplysninger: indhold, mængde og pakkedato.
- Det er vigtigt, at fødevarerne indfryses så hurtigt som muligt. Vi anbefaler derfor, at de enkelte pakker ikke er for store, og at de afkøles, inden de kommer i fryseskabet.
- Den mængde ferske fødevarer, som må lægges i fryseskabet på én gang, er angivet på typeskiltet. Hvis De lægger for stor en mængde fødevarer i fryseskabet på én gang, forringes indfrysningsevnen, hvilket påvirker kvaliteten af de frosne fødevarer.

## Opbevaring af færdigfrosne fødevarer

Opbevaringsperioden og den anbefalede opbevaringstemperatur er angivet på emballagen. Følg producentens anvisninger for opbevaring og brug af frosne fødevarer. Vær omhyggelig ved indkøb. Vælg kun madvarer, som er emballeret korrekt, som er mærket med de nødvendige oplysninger, og som bliver opbevaret i frysediske, hvor temperaturen ikke overstiger  $-18^{\circ}\text{C}$ . Køb ikke færdigfrosne madvarer, som har et islag over sig. Dette er tegn på, at pakken ikke har været behandlet korrekt. Sørg for, at fødevarerne ikke begynder at tø op under hjemtransporten. Den højere temperatur reducerer fødevarernes holdbarhed og kvalitet.

## Opbevaringstider for frosne fødevarer

### Anbefalede opbevaringstider for frosne fødevarer i fryseskabet

Fødevarer	Tid
Frugt, oksekød	fra 10 til 12 måneder
Grøntsager, kalvekød, fjerkræ	fra 8 til 10 måneder
Vildt	fra 6 til 8 måneder
Svinekød	fra 4 til 6 måneder
Kødfars	4 måneder
Brød, bagværk, færdigretter, mager fisk	3 måneder
Indmad	2 måneder
Røgede pølser, fed fisk	1 måned

## Optøning af frosne fødevarer

Optøede eller delvist optøede fødevarer skal bruges så hurtigt som muligt. Den kolde luft bevarer fødevarerne, men den dræber ikke de mikroorganismer, som fordærver dem. Delvis optøning reducerer ernæringsværdien af fødevarerne, især når det drejer sig om frugt, grøntsager og tilberedte madretter.

# Afrimning af apparatet

## **Automatisk afrimning af køleskabet**

Det er normalt ikke nødvendigt at afrime køleskabet, da islag, der fæstner sig på den indvendige bageste væg, afrimes automatisk. Der dannes rim indvendigt på bagvæggen, når kompressoren kører. Når kompressoren stopper, bliver rimen til vand, som gennem afrimningsrenden løber ned i fordampningsbakken, hvorfra det fordamper. Hvis der opstår megen isdannelse (3-5 mm) på den indvendige bageste væg, skal De slukke for køleskabet og lade isen tø.

## **Afrimning af almindelig fryser**

- Afrimning bør ske, når islaget i fryseskabet er 3-5 mm tykt.
- Slå lynfrysefunktionen til 24 timer før afrimning (se det afsnit om lynfrysefunktionen, der er relevant for Deres model), så de frosne fødevarer køles ekstra ned. Tøm fryseskabet, og læg fødevarerne et køligt sted, så de forbliver frosne.
- Sluk for fryseskabet (se det afsnit, som er relevant for Deres model), og træk stikket ud af stikkontakten.
- Læg en sugende klud af passende størrelse under apparatet til at opsamle vandet fra afrimningen, og skift kluden regelmæssigt.
- Brug aldrig elapparater til at afrime fryseskabet (hårtørrer etc.) – det kan være **LIVSFARLIGT!**
- Undlad at bruge isfjerner eller lignende produkter, da de kan skade apparatet eller være sundhedsskadelige.
- Rengør fryseskabet indvendigt, og tør det af (se afsnittet Rengøring).
- Tænd for fryseskabet, inden De lægger de frosne fødevarer på plads.

## **Afrimning af NO FROST-modeller**

- NO FROST-modeller afrimes automatisk. Periodiske forekomster af isdannelse vil forsvinde automatisk.
- Is- og frostdannelse i fryseboksen kan skyldes, at enheden bruges forkert (døren åbnes for ofte eller for længe ad gangen, døren lukkes ikke korrekt etc.). Tag i så fald stikket ud af enheden, tøm fryseren for frosne fødevarer, og opbevar dem, så de beskyttes mod optøning. Rengør fryseren indvendigt, og tør den ren. Tænd fryseren, og vælg den ønskede indstilling, før du kommer de frosne fødevarer tilbage.

# Rengøring af apparatet

Sluk for apparatet (se det afsnit, som er relevant for Deres model), og træk stikket ud af stikkontakten.

Det er vigtigt at fjerne alle rester af rengøringsmidler.

- Rengør apparatets **udvendige side** med vand og et mildt rengøringsmiddel.
- Brug ikke slibende eller skræppe rengøringsmidler (f.eks. rensmidler til rustfrit stål) til rengøring af plastoverflader eller coatede overflader, da de så kan tage skade.
- Rengør coatede overflader og/eller aluminiumoverflader med en blød klud og et alkoholbaseret rengøringsmiddel (f.eks. et vinduespudsemiddel).
- Rengør apparatets indvendige side med lunkent vand og et mildt rengøringsmiddel tilsat lidt eddike.
- Beholdere, hylde og skuffer med metallignende pyntelister tåler ikke opvaskemaskine! De må kun rengøres med vand tilsat et mildt rengøringsmiddel og en blød klud. Undlad at skrubbe dem!

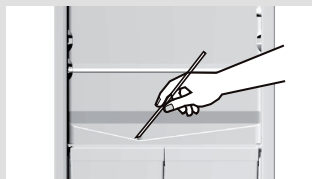

- Afrimningsrenden og -udløbet under kølepanelet bagest må ikke blokeres (f.eks. af madrester eller lignende). Kontrollér dem regelmæssigt, og rens om nødvendigt. Brug et sugerør til at rens udløbshullet.

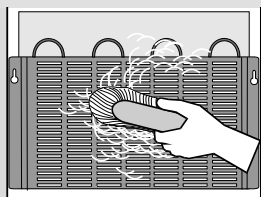

- **Kondensatoren** bag på apparatet skal være ren og støvfri. Rengør den jævnligt med en børste, som ikke ridser, eller med en støvsuger.

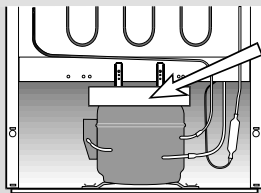

- Rens også **fordampningsbakken** over kompressoren. Hvis De tager fordampningsbakken af for at rens den, skal den sættes korrekt på plads, så den er vandret!

- Is og/eller rimdannelse, som overstiger 3-5 mm, øger energiforbruget. Husk derfor at afrime apparatet regelmæssigt (gælder dog ikke for NO FROST-modeller). Brug ikke skarpe genstande, opløsningsmidler eller aerosoler.
- Tænd for apparatet efter endt rengøring, og læg fødevarerne på plads.

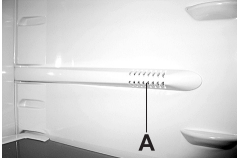
Fejl:	Årsag/afhjælpling
Apparatet er sluttet til, men fungerer ikke:	<ul style="list-style-type: none"> <li>• Kontrollér, at apparatet og stikkontakten er tændt, og at der er strøm i stikkontakten.</li> </ul>
Kølesystemet kører uafbrudt: 	<ul style="list-style-type: none"> <li>• Den omgivende temperatur er for høj.</li> <li>• Døren åbnes for tit eller for længe ad gangen.</li> <li>• Døren er ikke lukket korrekt (der er kommet noget i klemme mellem dørpakningen og apparatet, eller døren hænger. Kontrollér pakningen og døren.</li> <li>• Der er lagt en stor mængde ferske fødevarer i køleskabet på én gang.</li> <li>• Der ligger ferske fødevarer på temperaturføleren (A). Flyt fødevarerne, så luften kan cirkulere frit omkring føleren (kun visse modeller).</li> <li>• Kontrollér, at der er tilstrækkelig luftcirkulation til at køle kompressoren, og rens kondensatoren.</li> </ul>
Megen isdannelse på bagvæggen indvendigt i fryseskabet:	<ul style="list-style-type: none"> <li>• Døren åbnes for tit eller for længe ad gangen.</li> <li>• Der er sat varme fødevarer ind i fryseren.</li> <li>• Nogle fødevarer rører bagpanelet i køleskabet.</li> <li>• Fejl på dørpakningen.</li> <li>• Rens eller udskift pakningen, hvis den er beskidt eller beskadiget.</li> </ul>
Is- og frostdannelse i fryseren kan skyldes følgende:	<ul style="list-style-type: none"> <li>• Døren åbnes for ofte eller for længe ad gangen.</li> <li>• Døren er ikke lukket korrekt.</li> <li>• Fejl på dørpakningen.</li> <li>• Rens eller udskift pakningen, hvis den er beskidt eller beskadiget.</li> </ul>
Der drypper vand fra apparatet:	<ul style="list-style-type: none"> <li>• Udløbshullet er tilstoppet. Afløbsvandet løber ud over afrimningsrenden.</li> <li>• Rens det tilstoppede udløbshul med et plastsugerør.</li> <li>• Afrim større islag manuelt (se afsnittet Afrimning).</li> </ul>
Indikatoren <b>H</b> blinker: (kun fryserummet)	<ul style="list-style-type: none"> <li>• Døren åbnes for tit eller for længe ad gangen.</li> <li>• Døren er ikke lukket korrekt (der er kommet noget i klemme mellem dørpakningen og apparatet, eller døren hænger. Kontrollér pakningen og døren.</li> <li>• Der har været et længerevarende strømsvigt.</li> <li>• Der er lagt en stor mængde ferske fødevarer i fryseskabet på én gang.</li> </ul>
Det er svært at åbne døren:	<ul style="list-style-type: none"> <li>• Hvis De prøver at åbne døren umiddelbart efter, at den er blevet lukket, kan den være svær at åbne. Dette skyldes, at en vis mængde kold luft trænger ud af apparatet, når døren åbnes, og erstattes af den varmere omgivende luft. Når denne luft afkøles, dannes der et vakuum, som gør døren sværere at åbne. Efter 5-10 minutter er trykket udlignet, og døren kan åbnes let og ubesværet.</li> </ul>

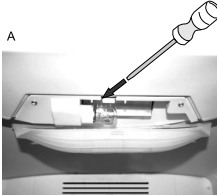
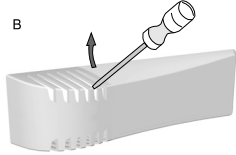

Fejl:	Årsag/afhjælpning
<p>Udskiftning af pære:</p> <p>A</p>  <p>B</p> 	<ul style="list-style-type: none"> <li>• Afbryd altid apparatet fra lysnettet (træk stikket ud af stikkontakten), før De udskifter pæren.</li> <li>A - Brug en skruetrækker til at trykke låsepalen i pilens retning og tage dækslet af.</li> <li>B - Sæt skruetrækkeren i hullet på dækslet, vip det, og fjern dækslet.</li> </ul> <p>Udskift pæren med en tilsvarende (E14, samme spænding og effekt som den oprindelige), og sæt dækslet på igen.</p> <ul style="list-style-type: none"> <li>• Glem ikke: bortskaf den brugte pære miljømæssigt forsvarligt.</li> <li>• Pæren er en forbrugsvarer og er ikke omfattet af garantien!</li> <li>• Lyskilderne i dette apparat er kun til brug i hvidevarer. De er ikke beregnet til belysning i hjemmet.</li> </ul>
<p>Indikatoren <b>B</b> blinker:</p>	<ul style="list-style-type: none"> <li>• Hvis indikatoren <b>B</b> blinker, skal du tilkalde en servicetekniker.</li> </ul>
<p>Visning af fejlkode på displayet (kun visse modeller):</p>	<ul style="list-style-type: none"> <li>• Tilkald en servicetekniker, hvis "E" vises på displayet.</li> </ul>

Hvis problemet ikke afhjælpes, skal du kontakte et servicecenter. Oplys modelnummer, type og serienummer, som fremgår af mærkaten i apparatet.

Køle-/fryseskabe køles af et kompressordrevet kølesystem, som på nogle modeller suppleres af en ventilator. Der kan derfor forekomme støj, når apparaterne er i drift. Støjniveauet afhænger af apparatets placering, brug og alder.

- **Når apparatet tændes**, kan støjen fra kompressoren (kølemidlets passage i rørene) være højere end ellers. Dette betyder ikke, at der er noget galt med apparatet, og det har heller ikke betydning for apparatets driftslevetid. Støjen reduceres gradvist og bliver på et tidspunkt uhørlig.
- I nogle tilfælde kan der forekomme **unormal støj** fra apparatet, eller **mere støj** end normalt. Denne støj skyldes ofte mangelfuld placering af apparatet:
  - Apparatet skal placeres på et plant og fast underlag.
  - Apparatet må ikke røre væggen eller køkkenelementerne ved siden af det.
  - Kontrollér, at tilbehøret indvendigt i apparat er monteret korrekt. Kontrollér også, at flasker, dåser og andre beholdere ikke rører ved hinanden, så de kan rasle.

VI FORBEHOLDER OS RET TIL AT ÆNDRE SPECIFIKATIONERNE, UDEN AT DETTE FÅR BETYDNING FOR BETJENINGEN AF ENHEDEN.

Brugsanvisninger findes også på vores hjemmeside på [www.gorenje.com](http://www.gorenje.com)



COMBI 54-2

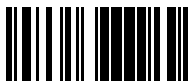

387699

da (10-14)