gorenje⁺

Käyttöohjeet

GIT63B
GIT73B
GIT95B
GIT95XC



FI

Käyttöohje

FI 3 - FI 39

Käytetyt piktogrammit



Tärkeää tietoa



Vinkki

SISÄLLYSLUETTELO

Induktiokeittotaso

Johdanto	4
Käyttöpaneeli	5
Kuvaus	7

Turvallisuus

Huomioon otettavia seikkoja	9
Kytkenät ja korjaus	9
Käytön aikana	9
Lämpötilan turvallisuus	11
Keittoajan rajoitin	11

Käyttö

Kosketuspainikkeiden käyttö	12
Ruoanvalmistus induktiokeittotasolla	12
Miten induktio toimii	13
Keittoastiat	13

Käyttö

Keittotason kytkeminen päälle ja tehotason asettaminen	15
Keittoastian tunnistus	15
Jälkilämmön osoitin	15
Automaattinen kuumennustoiminto	16
Tehotoiminto	17
Kaksi peräkkäin olevaa keittoaluetta	17
Sulatus/lämpimänäpito	18
Keittotason pois päältä kytkeminen	19
Valmiustila	19
Lapsilukko	20
Keskeytystila	21
Muisti	22
Keittoajastin/munakello	23

Ruoanlaitto

Terveellisen ruoan valmistus	26
Keittotason asetukset	26

Ylläpito

Puhdistus	28
-----------	----

Vianmääritys

Yleistä	29
Vianmääritystaulukko	29

Asennus

Huomioon otettavia seikkoja	31
Tuuletus	33
Matalampi keittiökalu laatikolla	33
Matalampi keittiökaappi uunilla	34
Sähköliitäntä	35
Asennus kalusteeseen	37
Tekniset tiedot	38

Ympäristöasiat

Pakkausmateriaalien ja laitteen hävitys	39
---	----

Johdanto

Tämä keittotaso on suunniteltu todelliselle ruoanlaiton ystäväille. Induktiokierrittotason käyttö tarjoaa lukuisia etuja. Se on helppoa, koska keittotaso reagoi nopeasti ja se voidaan asettaa myös erittäin alhaiselle tehotasolle. Koska keittotasoa voidaan asettaa myös korkealla tehotasolle, voit saavuttaa kiehumispisteen sen avulla nopeasti. Keittoalueiden väliin jäävä laaja tila tekee ruoanvalmistuksesta miellyttävää.

Induktiokierrittotaso eroaa perinteisestä ruoanlaittolaitteesta. Induktiokierrittotasossa käytetään magneettikenttää lämmön tuottamiseen. Tämä merkitsee, ettei ruokaa voida valmistaa ihan kaikilla keittoastioilla. Keittoastiat-osio antaa tästä lisätietoa.

Turvallisuuden optimoimiseksi induktiokierrittotasossa on useita lämpötilasuojia ja jälkilämmön merkkivalo, joka osoittaa edelleen kuumat keittoalueet.

Nämä käyttöohjeet kuvaavat induktiokierrittotason optimaaliset käyttötavat. Käyttöön liittyvien tietojen lisäksi nämä ohjeet sisältävät taustatietoja, jotka voivat olla hyödyllisiä tuotteen käytön aikana. Ohjeissa on myös keittotaulukoita ja hoito-ohjeita.

Lue nämä käyttöohjeet huolellisesti ennen laitteen käyttämistä, ja säilytä nämä ohjeet varmassa paikassa tulevia käyttökertoja varten.

Käyttöohjeet toimivat myös huoltoteknikoiden viitteenä. **Kiinnitä tätä tarkoitusta varten laitteen tunnuskortti sille varattuun kohtaan käyttöohjeiden takaosaan.** Laitteen tunnuskortissa on kaikki huoltoteknikon tarvitsemat tiedot kaikkien tarpeidesi ja kysymyksiesi tyydyttämiseksi.

Miellyttäviä ruoanlaittohetkiä!

Käyttöpaneeli

GIT63B/GIT73B

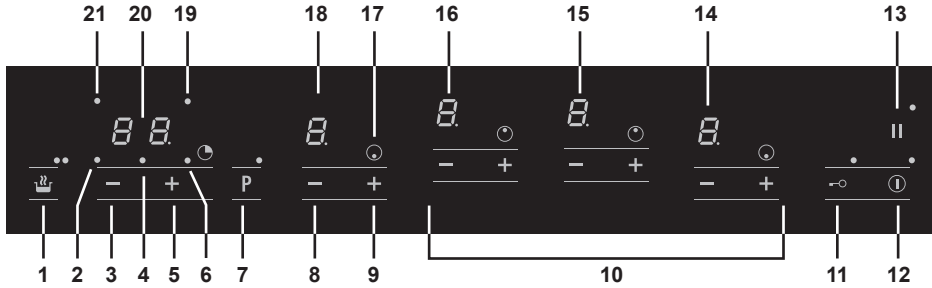

GIT95B

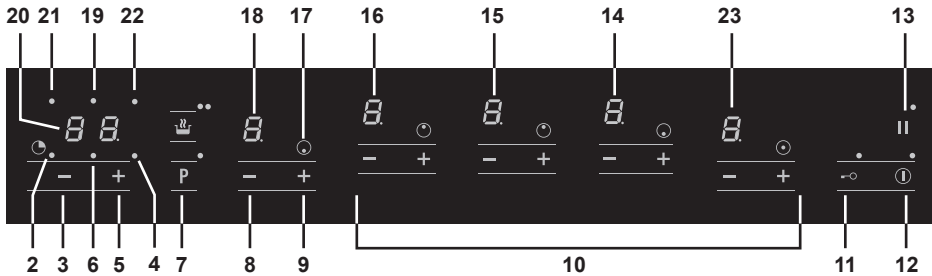

- | | |
|---|--|
| 1. Lämpimänäpito/sulatus merkkivalolla | 13. Keskeytys merkkivalolla |
| 2. Keittoajastin, keittoalue edessä vasemmalla | 14. Asetusnäyttö, keittoalue edessä oikealla |
| 3. Ajan vähennyspainike | 15. Asetusnäyttö, keittoalue takana vasemmalla |
| 4. Munakellon osoitin | 16. Asetusnäyttö, keittoalue takana vasemmalla |
| 5. Ajan lisäyspainike | 17. Keittoalueen osoitin, keittoalue edessä vasemmalla |
| 6. Keittoajastin, keittoalue edessä oikealla | 18. Asetusnäyttö, keittoalue edessä vasemmalla |
| 7. Tehotoiminto merkkivalolla | 19. Ajastimen osoitin, keittoalue takana oikealla |
| 8. Tehon vähennys, keittoalue edessä vasemmalla | 20. Ajastimen osoitin, keittoajastin/munakello |
| 9. Tehon lisäys, keittoalue edessä vasemmalla | 21. Ajastimen osoitin, keittoalue takana vasemmalla |
| 10. Muiden keittoalueiden säätimet | 22. Ajastimen osoitin, 5. keittoalue |
| 11. (Lapsi-)lukki merkkivalolla | 23. Asetusnäyttö, 5. keittoalue |
| 12. Virtapainike merkkivalolla | |

INDUKTIOKEITTOTASO

GIT95XC

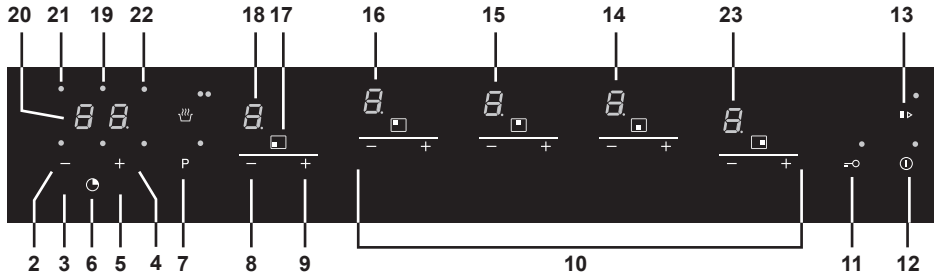

1. Lämpimänäpito/sulatus merkkivalolla
2. Keittoajastin, keittoalue edessä vasemmalla
3. Ajan vähennyspainike
4. Munakellon osoitin
5. Ajan lisäyspainike
6. Keittoajastin, keittoalue edessä oikealla
7. Tehotoiminto merkkivalolla
8. Tehon vähennys, keittoalue edessä vasemmalla
9. Tehon lisäys, keittoalue edessä vasemmalla
10. Muiden keittoalueiden säätimet
11. (Lapsi-)lukki merkkivalolla
12. Virtapainike merkkivalolla
13. Keskeytys merkkivalolla
14. Asetusnäyttö, keittoalue edessä oikealla
15. Asetusnäyttö, keittoalue takana vasemmalla
16. Asetusnäyttö, keittoalue takana vasemmalla
17. Keittoalueen osoitin, keittoalue edessä vasemmalla
18. Asetusnäyttö, keittoalue edessä vasemmalla
19. Ajastimen osoitin, keittoalue takana oikealla
20. Ajastimen osoitin, keittoajastin/munakello
21. Ajastimen osoitin, keittoalue takana vasemmalla
22. Ajastimen osoitin, 5. keittoalue
23. Asetusnäyttö, 5. keittoalue

INDUKTIOKEITTOTASO

Kuvaus

GIT63B

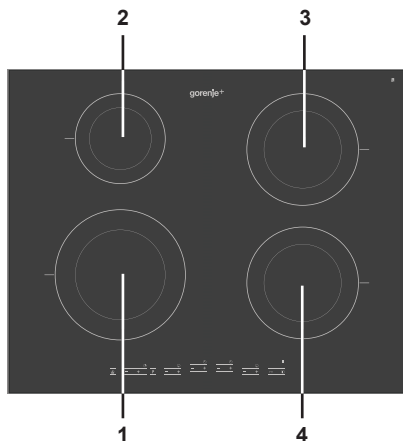

GIT73B

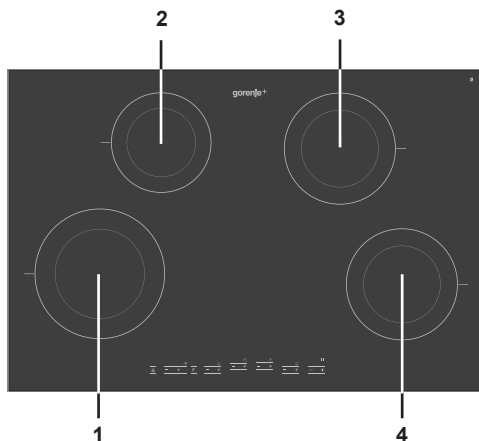

GIT95B

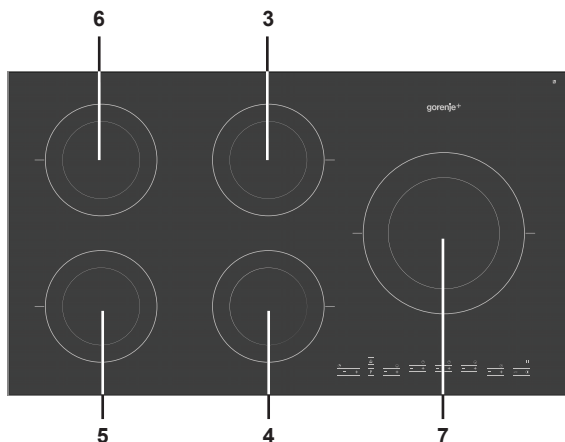

1. Keittoalue edessä vasemmalla Ø210 3,7 kW
2. Keittoalue takana vasemmalla Ø145 2,2 kW
3. Keittoalue takana oikealla Ø180 3,0 kW
4. Keittoalue edessä oikealla Ø180 3,0 kW

5. Keittoalue edessä vasemmalla Ø180 3,0 kW
6. Keittoalue takana vasemmalla Ø180 3,0 kW
7. Keittoalue keskellä oikealla Ø260 3,7 kW

INDUKTIOKEITTOTASO

GIT95XC

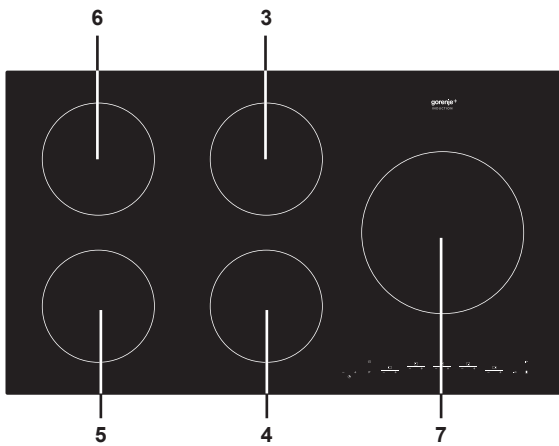

1. Keittoalue edessä vasemmalla Ø210 3,7 kW
2. Keittoalue takana vasemmalla Ø145 2,2 kW
3. Keittoalue takana oikealla Ø180 3,0 kW
4. Keittoalue edessä oikealla Ø180 3,0 kW
5. Keittoalue edessä vasemmalla Ø180 3,0 kW
6. Keittoalue takana vasemmalla Ø180 3,0 kW
7. Keittoalue keskellä oikealla Ø260 3,7 kW

Huomioon otettavia seikkoja



- Induktiokieittotason käyttäminen on erittäin turvallista. Keittotasossa on lukuisia turvalaitteita, kuten jälkilämmön merkkivalo ja keittoajan rajoitin. Käyttäjän on tästä huolimatta suoritettava erilaisia varotoimia.

Kytkenät ja korjaus



- Kytkenät saa suorittaa vain pätevä asentaja.
- Älä koskaan avaa ulkokuorta. Sen saa avata vain huoltoteknikko.
- Kytke laite pois sähköverkosta ennen korjaustoimenpiteiden aloittamista. Irrota tällöin pistoke pistorasiasta, kytke (automaattiset) sulake(sulakkeet) irti tai jos kytkentä on pysyvä, aseta virtakatkaisin pois päältä.

Käytön aikana



- Älä käytä keittotasoa alle 5 °C lämpötiloissa.
- Tämä laite on tarkoitettu vain kotitalouskäyttöön. Sitä saa käyttää vain ruoan valmistamiseen.
- Keittotason ensimmäisen käyttökerran aikana siitä pääsee "uutuuden hajua". Tämä on normaalia. Jos keittiö on hyviin tuuletettu, haju katoaa pian.
- Huomaa, että jos keittotasoa käytetään korkealla tehotasolla, se kuumenee erittäin nopeasti. Älä jätä keittotasoa ilman valvontaa, jos käytät korkeaa tehotasoa.
- Varmista hyvä tuuletus keittotason käytön aikana. Pidä luonnolliset tuuletusaukot avoinna. • Älä anna keittoastioiden kiehua kuiviksi. Keittotasossa on ylikuumenemissuoja, mutta itse keittoastia voi kuumentua erittäin korkeaan lämpötilaan ja se voi vaurioitua. Takuu ei kata vahinkoja, jotka kuivaksi kiehunut keittoastia aiheuttaa.
- Älä käytä keittoaluetta säilytystilana.
- Varmista, että keittotason ja laatikon sisällön välissä on useiden senttimetrien mittainen välys.
- Älä säilytä palavia esineitä keittotason alapuolella olevassa laatikossa.
- Varmista, että sähkölaitteiden, kun tehosekoittimen, johdot eivät kosketa kuumaan keittoalueeseen.



- Alueet kuumenevät käytön aikana ja jäävät kuumiksi joksikin aikaa pois päältä kytkennän jälkeen. Pidä pienet lapset kaukana keittotasosta käytön aikana ja välittömästi sen jälkeen.
- Rasva ja öljy voivat syttyä, mikäli ne ylikuumentuvat. Älä seiso liian lähellä keittoastiaa. Jos öljy syttyy tuleen, älä yritä sammuttaa sitä vedellä. Aseta sen päälle välittömästi kansi ja kytke keittoalue pois päältä.
- Älä koskaan liekitä ruokaa liesituulettimen alapuolella. Korkeat liekit voivat aiheuttaa tulipalon, vaikka tuuletin olisi kytketty pois toiminnasta.
- Keraaminen taso on erittäin vahva, mutta ei rikkoutumaton. Se voi rikkoutua esimerkiksi silloin, jos sen päälle putoaa maustepurkki tai jokin väline.
- Lopeta keittotason käyttö, jos se rikkoutuu tai jos siinä on halkeamia. Kytke laite välittömästi pois päältä. irrota pistoke pistorasiasta sähköiskujen välttämiseksi, ja ota yhteyttä huoltopalveluun.
- Älä koskaan aseta metallisia esineitä, kuten leivinpeltiä, kakkuvuokia, kattiloiden kansia tai ruokailuvälineitä, keittoalueelle. Ne voivat kuumentua erittäin nopeasti ja aiheuttaa palovammoja.
- Pidä magneettiset esineet (luottokortit, pankkikortit, levykkeet, jne.) kaukana laitteesta. Sydämentahdistimella varustetun henkilön on suositeltavaa ottaa yhteyttä lääkäriin ennen induktiokeittotason käyttämistä.
- Älä koskaan käytä painepuhdistinta tai höyrypuhdistinta keittotason puhdistamiseen.
- Tätä laitetta ei ole tarkoitettu sellaisten henkilöiden (mukaan lukien lapset) käyttöön, joilla on fyysisiä, aistillisia tai henkisiä rajoitteita, tai puutteellinen kokemus tai tuntemus, ellei heidän turvallisuudestaan vastuussa oleva henkilö valvo heitä tai ohjaa heitä laitteen käytössä.
- Keittoalue kytkeytyy automaattisesti pois päältä, heti kun keittoastia siirretään pois keittotasolta. Kytke keittoalue tai keittotaso pois päältä manuaalisesti, jotta induktiokeittotaso ei kytkeytyisi vahingossa päälle.
- Älä koskaan anna tyhjän keittoastian olla kuumana ja päälle kytketyn keittoalueen päällä. Keittoalueen ylikuumentumissuoja kytkee alueen automaattisesti pois päältä, mutta keittoastia kuumuu erittäin kuumaksi. Keittoastia voi vaurioitua.
- Laite ei tunnista liian pieniä keittoastioita (pohjan halkaisija alle 12 cm), haurukkaa tai veistä. Näyttää vilkkuu eikä keittotaso kytkeydy päälle.
- Laitetta ei ole tarkoitettu käytettäväksi ulkoisella ajastimella tai erillisellä kaukosäätimellä.
- Älä koskaan anna lasten leikkiä tämän laitteen kanssa. Lasten ei saa antaa tulla laitteen lähelle ilman valvontaa.

Lämpötilan turvallisuus

- Anturi mittaa jatkuvasti lämpötilaa tietyissä keittotason kohdissa. Jokaisessa keittoalueessa on anturi, joka mittaa keittoastian pohjan lämpötilan ylikuumentumisen estämiseksi, kun keittoastian kiehuu kuivaksi. Jos lämpötila nousee liian korkeaksi, teho laskee automaattisesti.

Keittoajan rajoitin



- Keittoajan rajoitin on laitteen turvatoiminto. Se aktivoituu, jos unohtat keittotason vahingossa päälle.
- Valitusta asetuksesta riippuen keittoaikaa rajoitetaan seuraavasti:

Asetus	Keittoalueen automaattinen pois kytkeytymisaika:
1	8,5 tuntia
2	6,5 tuntia
3	5 tuntia
4	4 tuntia
5	3,5 tuntia
6	3 tuntia
7	2,5 tuntia
8	2 tuntia
9	1,5 tuntia
u	2 tuntia
U	2 tuntia

Keittoajan rajoitin kytkee keittoalueet pois päältä taulukkoon merkityn ajan jälkeen.

Asetus	Keittoalue kytkeytyy automaattisesti asetukseen 9 seuraavan ajan kuluttua:
tehotoiminto (P)	10 minuuttia

Kosketuspainikkeiden käyttö

Kosketuspainikkeiden käyttöön tottuminen voi viedä hiukan aikaa, jos olet totunut käyttämään muunlaisia (pyöriviä) säätimiä. Aseta sormenpää tasaisesti säätimeen parhaan tuloksen saavuttamiseksi. Painiketta ei tarvitse painaa voimalla.

Kosketuspainikkeet reagoivat vain sormenpäällä suoritettuun kevyeen painallukseen. Älä käytä säätimiä millään esineellä. Keittotaso ei kytkeydy päälle, jos kotieläimesi kävelee sen päältä.

Ruoanvalmistus induktiokeittotasolla

Ruoanvalmistus induktiokeittotasolla on nopeaa

- Tulet yllättymään induktiokeittotason nopeudesta. Erityisesti korkeilla tehotasoilla ruoka-ainekset ja nesteet saavuttavat kiehumispisteen erittäin nopeasti. Keittoastioita ei suositella jätettäväksi ilman valvontaa, jotta niiden ylikiehuminen tai kuiviin kiehuminen vältetään.

Mukautuva tehonsäätö

- Vain se induktiokeittotason osa kuumenee, jossa keittoalue on. Jos pientä keittoastiaa käytetään suurella keittoalueella, sen teho säätyy keittoastian halkaisijan mukaan. Teho on täten pienempi ja ruoka-aineksen kiehumiseen menee enemmän aikaa.

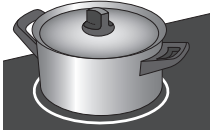

Ei lämpöhukkaa ja induktiota käyttäessä kahvat pysyvät kylminä.

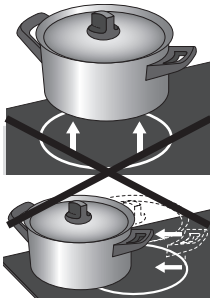

Huomio:

- Hiekan jyvät voi aiheuttaa pysyviä naarmuja. Aseta keittoastiat keittotasolle pohjan ollessa puhdas ja siirrä niitä aina nostamalla.
- Älä käytä keittotasoa työtasona. Pidä aina kansi keittoastian päällä ruoanvalmistuksen aikana energiahukkien välttämiseksi.

Miten induktio toimii

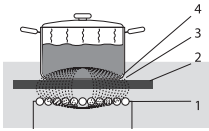

Keittotason (2) käämi (1) tuottaa magneettikentän (3). Kun käämin päälle asetetaan rautapohjainen keittoastia (4), virta välittyy keittoastian pohjaan.

Laite luo magneettikentän. Kun rautapohjainen keittoastia asetetaan keittoalueelle, sen pohjaan välittyy virtaa. Johdettu virta tuottaa lämpöä keittoastian pohjassa.

Helppoa

Elektroniset ohjaimet ovat tarkkoja ja niitä on helppo säätää.

Alhaisimmalla tehotasolla voit esimerkiksi sulattaa suklaata suoraan keittoastiassa, tai kypsentää muita aineksia, joita yleensä valmistaisit vesihautteessa.

Nopea

Induktiokeittotason korkeiden tehotasojen ansiosta kiehumispiste voidaan saavuttaa nopeasti. Ruoan kypsentäminen vie yhtä paljon aikaa kuin muillakin keittotavoilla.

Puhdas

Keittotaso on helppo puhdistaa. Koska keittoalueet eivät kuumene keittoastioita kuumemmiksi, ruokajäämät eivät voi palaa siihen kiinni.

Turvallinen

Lämpö tuotetaan itse keittoastiassa. Lasipaneeli ei kuumene keittoastiaa kuumemmaksi. Tämä tarkoittaa, että keittoalue on huomattavasti viileämpi keraamiseen keittotasoon tai kaasupolttimeen verrattuna. Kun keittoastia on poistettu, keittoalue jäähtyy nopeasti.

Keittoastiat

Induktiokeittotasoon tarkoitetut keittoastiat

Induktiokeittotaso vaatii erityiset keittoastiat.

Huomio:

- Kaasutoimisessa keittotasossa käytettyjä keittoastioita ei voi enää käyttää induktiokeittotasossa.
- Käytä ainoastaan keittoastioita, jotka sopivat sähkötoimiseen ja induktiokeittotasoon:
 - ▷ paksu pohja (vähintään 2,25 mm)
 - ▷ tasainen pohja.
- Parhaissa keittoastioissa on "induktioluokan" laatumerkki.





Vinkki

Voit tarkistaa keittoastioiden soveltuvuuden itse magneettia käyttämällä. Keittoastia sopii induktiokeittotasoon, jos magneetti kiinnittyy sen pohjaan.

Sopiva	Sopimaton
Erityiset keittoastiat ruostumattomasta teräksestä	Saviastiat
Induktioluokan keittoastiat	Keittoastiat ruostumattomasta teräksestä
Kestävät emalikeittoastiat	Posliiniastiat
Emaloidut valurauta-astiat	Kupariastiat
	Muoviastiat
	Alumiiniastiat



Huomio:

Ole varovainen emalisten teräspaneujen kanssa:

- emalipinta voi halkeilla (irtoaa teräksestä), jos keittotaso asetetaan korkealle tehotasolle keittoastian ollessa (liian) kuiva
- keittoastian pohja voi vääntyä - esimerkiksi ylikuumenemisen tai korkean tehotason vuoksi.



Huomio:

Älä koskaan käytä keittoastioita, joiden pohja on epätasainen. Ontto tai pyöreä pohja voi vaikuttaa ylikuumenemissuojan toimintaan ja aiheuttaa laitteen liiallisen kuumenemisen. Tämä voi johtaa lasipinnan halkeamiseen ja keittoastian pohjan sulamiseen. Sopimattomien keittoastioiden käytöstä tai kuivaksi keittämisestä aiheutuvat vahingot eivät kuulu takuun piiriin.

Keittoastian vähimmäishalkaisija

Keittoastian halkaisijan on oltava vähintään 12 cm. Saavutat parhaat tulokset käyttämällä keittoastiaa, jonka halkaisija on keittoalueen kokoinen. Jos keittoastia on liian pieni, keittoalue ei toimi.

Paine kattilat

Induktiokeittotaso sopii erityisen hyvin painekattiloihin. Keittoalue reagoi erittäin nopeasti ja täten painekattilaan muodostuu painetta nopeasti. Kun keittoalue kytketään pois päältä, keittoprosessi loppuu välittömästi.

Keittotason kytkeminen päälle ja tehotason asettaminen

Laitteessa on 9 tehotasoa. Se sisältää myös 'tehotoiminnon', joka näkyy näytössä kirjaimena 'P.' (ks. sivu 15 'Tehotoiminto').

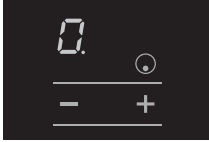

- Aseta keittoastia keittoalueelle.
- Kosketa virtapainiketta.
Laitteesta kuuluu lyhyt äänimerkki ja jokaisen keittoalueen näytössä näkyy '0.'. Virtapainikkeen yläpuolella olevassa valossa palaa pysyvä punainen valo. Jos muita toimenpiteitä ei suoriteta, keittoalue kytkeytyy pois päältä 10 sekunnin kuluttua.
- Valitse haluamasi asetus valitsemaasi keittoalueeseen painikkeella + tai -. Keittotaso käynnistyy automaattisesti valitussa asetuksessa (jos se havaitsee keittoastian).
 - ▶ Kun painiketta + painetaan ensimmäisen kerran, näytössä näkyy '4.'.
 - ▶ Kun painiketta - painetaan ensimmäisen kerran, näytössä näkyy '9.'.



Vinkki

Voit asettaa haluamasi tehotason nopeammin painamalla ja pitämällä alhaalla painiketta + tai -.

Keittoastian tunnistus

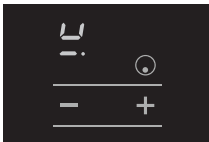

Jos keittotaso ei tunnista (rautapohjaista) keittoastiaa tehotason asettamisen jälkeen, keittoastian tunnistuksen symboli ja valittu tehotaso vilkkuvat vuoron perään näytössä eikä keittotaso kuumene. Jos (rautapohjaista) keittoastiaa ei aseteta keittoalueelle 1 minuutin kuluessa, keittoalue kytkeytyy automaattisesti pois päältä (ks. myös sivu 11 ja 12 'Keittoastiat').

Jälkilämmön osoitin

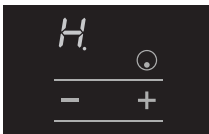

Huomattavasti käytetty keittoalue on lämmin useiden minuuttien ajan sen pois kytkemisen jälkeen. Näytössä näkyy 'H.', kunnes keittoalue on jäähtynyt.

Automaattinen kuumennustoiminto

Automaattinen kuumennustoiminto lisää tehoa väliaikaisesti (asetus '9.') keittoastian sisällön nopeampaa kuumennusta varten. Toiminto on käytettävissä kaikissa asetuksissa paitsi 'Tehotoiminnossa' ja asetuksessa '9.'

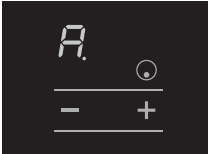

Automaattisen kuumennustoiminnon kytkeminen päälle

Keittotaso kytkeytyy päälle ja keittoastia asetetaan keittoalueelle.

- Valitse halutun keittoalueen painikkeella + asetus 'A.' (asetuksen '9.' jälkeen).

'A.' ja '9.' vilkkuvat näytössä vuoron perään.



Vinkki

Asetus 'A.' voidaan asettaa nopeasti koskettamalla painiketta - keittoalueen asettamiseksi asetukseen '9.' ja koskettamalla sen jälkeen painiketta + kerran asetuksen 'A.' valitsemiseksi.

- Aseta haluamasi tehotaso painikkeella - tai +.
'4.' ja 'A.' vilkkuvat näytössä vuoron perään, jos valitset tehotason 4. (Huomio! 10 sekunnin jälkeen painike - kytkee keittotason pois päältä).
- Kun keittoastia on saavuttanut vaaditun lämpötilan, automaattinen kuumennustoiminto kytkeytyy automaattisesti pois päältä ja keittoalue jatkaa toimintaa asetetulla tehotasolla.

Alla oleva taulukko osoittaa automaattisen kuumennustoiminnon keston eri tehotasoilla:

Asetus	1	2	3	4	5	6	7	8
Sekuntia	40	72	120	176	256	432	120	192

Automaattisen kuumennustoiminnon kytkeminen pois päältä

Keittotaso on kytketty päälle. 'A.' ja tehotaso vilkkuvat näytössä vuoron perään.

- Kosketa keittoalueen painiketta - .
Toinen tehotaso näkyy näytössä ja näytössä oleva 'A.' lakkaa vilkkumasta. Tai:
- Valitse asetus '9.'. Tai:
- Kosketa keittoalueen painikkeita - ja + samanaikaisesti.
Näytössä näkyy asetus '0.', 'A.' lakkaa vilkkumasta ja keittoalue kytkeytyy pois päältä.

Tehotoiminto

'Tehotoimintoa' käytetään maksimitohon käyttämiseksi lyhyen aikajakson ajan (maks. 10 min). Teho laskee asetukseen 9, kun tehotoiminnon maksimikäyttöaika on saavutettu.



Tehotoiminnon kytkeminen päälle

Keittotaso on kytketty päälle ja keittoastia on asetettu keittoalueelle.

- Kosketa painiketta P. (Voit käyttää tätä painiketta myös silloin, kun tehotaso on asetettu).
- Kosketa keittoalueen painiketta - tai +.
Näytössä näkyy 'P.'. Tehotoiminto aktivoituu välittömästi.

Jos painiketta - tai + ei kosketeta, P-painikkeen yläpuolella oleva punainen valo vilkkuu 3 sekunnin ajan. Laitteesta kuuluu yksi äänimerkki.

Tehotoiminnon kytkeminen pois päältä

Tehotoiminto on kytketty päälle, näytössä näkyy 'P'.

- Kosketa painiketta -.
Näytössä näkyy tehotaso 9 ja tehotoiminto kytkeytyy pois päältä.
- Tai:**
- Kosketa painiketta - ja + samanaikaisesti.
- Näytössä näkyy asetus '0.', keittoalue kytkeytyy pois päältä.

Kaksi peräkkäin olevaa keittoaluetta

- Kaksi peräkkäin olevaa keittoaluetta vaikuttavat toisiinsa. Teho jakautuu automaattisesti, kun keittoalueita käytetään samanaikaisesti. Tämä ei vaikuta tehoasetuksessa 9 tai sitä alhaisimmissa asetuksissa. Jos tehotoiminto valitaan yhdessä keittoalueessa, toinen keittoalue kytkeytyy automaattisesti alhaisempaan tehoasetukseen.
- Jos yhteen keittoalueeseen on asetettu tehotoiminto, ja haluat asettaa toiseen keittoalueeseen asetuksen 9 tai tehotoiminnon, tehotoiminnolla toimivan keittoalueen tehotaso kytkeytyy automaattisesti alhaisempaan asetukseen.
- Kaksi vierekkäin olevaa keittoaluetta eivät vaikuta toisiinsa. Molempiin keittoalueisiin voidaan kytkeä tehotoiminto.

Sulatus/lämpimänäpito

Paina 'lämpimänäpito' -painiketta aktivoidaksesi sulatus- tai lämpimänäpitoiminnon. Keittoajastimella asetetaan sulatus-/lämmitysajan maksimiasetus.

Sulatustoiminto (u)	Lämpimänäpito (U)
Sulatustoiminto säilyttää ruoan lämpötilan 42 °C.	Lämpimänäpito säilyttää ruoan lämpötilan 70 °C.

Sulatustoiminnon kytkeminen päälle

Keittotasoa on kytketty päälle ja keittoastia on asetettu keittoalueelle.



- Kosketa virtapainiketta.
Laitteesta kuuluu yksi äänimerkki ja jokaisen keittoalueen näytössä näkyy '0.'
- Kosketa painiketta 'lämpimänäpito' kerran. Tämä on sulatustoiminto. *Oikealla olevan 'lämpimänäpito' -painikkeen yläpuolella oleva merkkivalo syttyy.*
- Kosketa keittoalueen painiketta - tai +.
Näytössä näkyy 'u.'

Lämpimänäpitoiminnon kytkeminen päälle

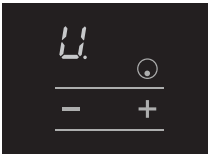

- Toista vaihe 1 (ks. yllä).
- Kosketa painiketta 'lämpimänäpito' kaksi kertaa. Tämä on lämpimänäpitoiminto. *Oikealla olevan 'lämpimänäpito' -painikkeen yläpuolella olevat merkkivalot syttyvät.*
- Kosketa keittoalueen painiketta - tai +.
Näytössä näkyy 'U.'

Sulatus-/lämpimänäpitoiminnon kytkeminen pois päältä

Sulatus- tai lämpimänäpitoiminto on kytketty päälle. Näytössä näkyy 'u.' tai 'U.'

- Kosketa painiketta - tai +.
*Kun painiketta - kosketetaan, näytössä näkyy '0.'. Kun painiketta + kosketetaan, näytössä näkyy '1.'. Sulatus- tai lämpimänäpitoiminto on kytketty pois päältä. **Tai:***
- Kosketa painiketta - ja + samanaikaisesti.
Näytössä näkyy '0.'. Keittoalue on kytketty pois päältä.

Keittotason pois päältä kytkeminen

Keittoalueen kytkeminen pois päältä

Keittoalue on kytketty päälle. Näytössä näkyy jokin tehotaso 1 - 9, tai 'P'.

- Kosketa ja pidä painiketta - ja + alhaalla sekunnin ajan keittoalueen kytkemiseksi pois päältä. **Tai:**
- Valitse asetus '0.' koskettamalla painiketta -.

Kuulet äänimerkin ja näytössä näkyy '0.'. Jos kaikki keittoalueet on kytketty asetukseen '0.', keittotaso kytkeytyy automaattisesti valmiustilaan (ks. myös 'Valmiustila').

Kaikkien keittoalueiden kytkeminen pois päältä samanaikaisesti

Keittotaso on valmiustilassa, tai yksi tai useampi keittoalue on päällä.

- Kosketa lyhyesti virtapainiketta kaikkien keittoalueiden kytkemiseksi pois päältä samanaikaisesti.

Laitteesta kuuluu yksi äänimerkki. Valoja ei pala. Keittoalue on kytketty pois päältä.



Huomaa

Voit kytkeä keittotason pois päältä, jos (lapsi-) lukko on asetettu päälle tai keskeytystila on päällä.

Valmiustila

Valmiustilassa kaikkien keittoalueiden näytössä näkyy '0.'. Keittotaso kytkeytyy pois päältä ja se voidaan jättää ilman valvontaa. Voit kytkeä valmiustilan päälle 'Pois päältä' -tilasta, tai kytkemällä pois päältä yksittäisiä keittoalueita (asettamalla ne tehotasoon '0.'). Valmiustilassa keittotaso kytkeytyy automaattisesti pois päältä, jos mitään painikkeita ei paineta 10 sekunnin kuluessa.

Keittotason kytkeminen valmiustilaan 'Pois päältä' -tilasta

- Kosketa virtapainiketta.
Laitteesta kuuluu yksi äänimerkki ja jokaisen keittoalueen näytössä näkyy '0.'. Virtapainikkeen yläpuolella olevassa valossa palaa pysyvä punainen valo.
- Voit aloittaa ruoanvalmistuksen valmiustilassa koskettamalla haluamasi keittoalueen painiketta - tai +.

Lapsilukko

Keittotasoon voidaan asettaa lapsilukko. Kun lapsilukko aktivoidaan, keittotasoa ei voida kytkeä päälle eikä keittoalueen asetuksia voida muuttaa.

Lapsilukon painikkeella päästään seuraaviin toimintoihin:

(Standardi) lukitustila	Lapsilukkotila
(Standardi) lukitustila estää asetuksien muuttamisen vahingossa.	Lapsilukko estää keittotason kytke- misen vahingossa päälle.
<u>Kaikki asetetut keittotoimin- not jäävät päälle.</u>	Kaikki keittoalueet ja keittoajastimet/ munakellot on kytkettävä pois päältä.

Keittotason kytkeminen (standardiin) lukitustilaan

Yksi tai useampi keittoalue on päällä.

- Kosketa ja pidä alhaalla lapsilukon painiketta.
 - Huomio! Kaikki asetetut keittotoiminnot jäävät päälle. *Lapsilukon painikkeen ja virtapainikkeen yläpuolella olevat punaiset valot palavat. Kaikki painikkeet deaktivoituvat lapsilukon painiketta ja virtapainiketta lukuunottamatta.*
- Kosketa ja pidä lapsilukon painiketta alhaalla lukitustilan kytkemiseksi pois ja aktivoidaksesi käyttöpaneelin.

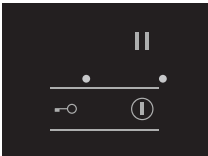

Lapsilukon kytkeminen päälle

Keittotaso on valmiustilassa. Keittoalueiden näytöissä näkyy '0'.

- Kosketa ja pidä lapsilukon painiketta alhaalla lapsilukon aktivoimiseksi. *Lapsilukon painikkeen ja virtapainikkeen yläpuolella olevat punaiset valot palavat.*

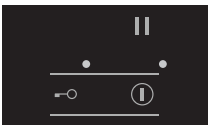

Jos mitään painiketta ei paineta 10 sekunnin kuluessa, keittoalue kytketty automaattisesti pois päältä. Lapsilukko jää päälle. Voit kytkeä keittotason pois päältä.

- Kosketa lapsilukon painiketta uudelleen 10 sekunnin kuluessa lapsilukon kytkemiseksi pois päältä ja käyttöpaneelin aktivoimiseksi.
- Odota 10 sekuntia ennen keittotason kytkemistä päälle virtapainikkeella, jotta lapsilukko kytketty pois.



Vinkki

Kytke keittotaso lapsilukkotilaan ennen sen puhdistamista, jotta sitä ei kytettäisi vahingossa päälle.

Keskeytystila

Keskeytä koko keittotaso 10 minuutin ajaksi ruoanlaiton aikana keskeytystoimintoa käyttäen. Kaikkien keittoalueiden virta kytkeytyy automaattisesti pois päältä. Tämä on kätevää esimerkiksi silloin, kun keittoastia on kiehunut yli ja haluat puhdistaa keittotason. Voit jättää keittotason myös ilman valvontaa lyhyeksi aikaa menettämättä asetuksia.

Keittotason kytkeminen keskeytystilaan

Yksi tai useampi keittoalue on päällä.

- Kosketa keskeytyspainiketta kerran.
Laitteesta kuuluu yksi äänimerkki. 'II' näkyy jokaisen keittoalueen näytössä ja keskeytyspainikkeen yläpuolella oleva punainen valo palaa.
 - Asetetut keittoajastimet/munakellot pysähtyvät.
 - Kaikki painikkeet deaktivoituvat lapsilukon painiketta, keskeytyspainiketta ja virtapainiketta lukuunottamatta.

Jos mitään painiketta ei paineta 10 minuutin kuluessa, kaikki käytössä olevat keittoalueet kytkeytyvät automaattisesti pois päältä.

Keskeytystilan kytkeminen pois päältä

- Paina keskeytyspainiketta uudelleen 10 minuutin kuluessa.
Keittotaso jatkaa toimintaa asetuksilla, jotka asetettiin ennen keskeytystilan aktivoimista.

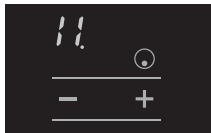

Muisti

Muistitoiminnon avulla voidaan palauttaa viimeeksi käytetyt asetukset 6 sekunnin kuluessa keittotason pois päältä kytketymisestä Tämä on kätevää esimerkiksi silloin, kun koko keittotaso on kytketty vahingossa pois päältä virtapainikkeella.

Tunnistustila

Valmiustila	Keittoalueiden näytöissä näkyy '0.'. Virtapainikkeen yläpuolella olevassa valossa palaa pysyvä punainen valo.
(Standardi) lukitustila	Yhdessä tai useammassa näytössä näkyy tehotaso. Lapsilukon painikkeen ja virtapainikkeen yläpuolella olevat punaiset valot palavat.
Lapsilukkotila	Keittoalueiden näytöissä näkyy '0.'. Lapsilukon painikkeen ja virtapainikkeen yläpuolella olevat punaiset valot palavat. Kaikki merkkivalot ja näytöt kytkeytyvät pois päältä 10 sekunnin kuluttua. Lapsilukko jää päälle.
Keskeytystila	Keittoalueiden näytöissä näkyy 'll'. Virtapainikkeen yläpuolella olevassa valossa palaa pysyvä punainen valo. Keskeytystoiminto toimii vain silloin, kun yksi tai useampi keittoalue on päällä.
Muistitila	Keittoalueiden näytöissä näkyy '0.'. Keskeytyspainikkeen yläpuolella olevassa valossa vilkkuu punainen valo.

Keittoajastin/munakello

Keittoajastin voidaan asettaa jokaiselle keittoalueelle. Kaikkia keittoajastimia voidaan käyttää samaan aikaan. Keittotasossa on myös munakello. Keittoajastin ja munakello voidaan asettaa maksimissaan 99 minuuttiin.

Munakello toimii samalla tavalla kuin keittoajastin, mutta sitä ei ole yhdistetty mihinkään keittoalueeseen. Aktivoitu munakello jatkaa toimimista, vaikka keittotaso kytkettäisiin pois päältä. Munakello voidaan kytkeä pois päältä, kun keittotaso on kytketty päälle.

Keittoajastin	Munakello
Keittoajastin tulee yhdistää johonkin keittoalueeseen. Keittoalue kytketty pois päältä, kun asetettu aika päättyy.	Munakelloa ei yhdistetä mihinkään keittoalueeseen. Munakello jatkaa toimimista, vaikka keittotaso kytkettäisiin pois päältä.



GIH674BL/GIH884BL



GIH995BL

Munakellon kytkeminen päälle

Keittotaso on kytketty päälle.

- Kosketa painiketta - ja + kerran samanaikaisesti keittoajastimen ja munakellon kytkemiseksi.
00.' näkyy näytössä ja punainen valo vilkkuu näytön alapuolella keskellä (GIT63B/GIT73B) tai näytön alapuolella oikealla (GIT95B/GIT95XC).
- Aseta haluamasi aika painikkeella - tai +.
Munakello käynnistyy, kun asetetun ajan vieressä oleva piste häviää. Punainen valo vilkkuu.

Jos aikaa ei aseteta painikkeella - ja +, munakello kytketty automaattisesti pois päältä 10 sekunnin kuluttua.

Munakellon kytkeminen pois päältä

(Vaihe 1 ja 2 eivät sovellu, jos yksi tai useampi keittoalue on päällä).

- Kytke keittotaso päälle koskettamalla virtapainiketta.
- Kosketa painiketta - ja + samanaikaisesti keittoajastimen ja munakellon kytkemiseksi.
Asetetun ajan vieressä oleva piste syytty.

- Kosketa ja pidä keittoajastimen/munakellon painiketta - alhaalla, kunnes näytössä näkyy '01.'. Kosketa painiketta - uudelleen. *Keittoajastin/munakello on nyt valmiustilassa. Keittoajastin/munakello kytkeytyy automaattisesti pois päältä 10 sekunnin kuluttua.*

Keittoajastimen asettaminen ja kytkeminen päälle

Keittotaso on kytketty päälle. Keittoajastin voidaan yhdistää toiminnassa olevaan keittoalueeseen.

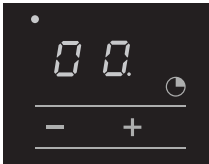

- Kosketa keittoajastimen/munakellon painiketta - ja + kaksi kertaa samanaikaisesti asettaaksesi ajastimen ensimmäiseen toiminnassa olevaan keittoalueeseen (tässä esimerkissä takana vasemmalla olevan keittoalueen keittoajastin on päällä).
 - Kun painiketta - ja + kosketetaan uudelleen samanaikaisesti, siirryt seuraavan toiminnassa olevan keittoalueen keittoajastimeen, jonka voit asettaa ja nähdä.
- Aseta haluamasi keittoaika painikkeella - tai +. *Keittoajastin käynnistyy, kun asetetun ajan vieressä oleva piste häviää. Keittoajastimen punainen valo toiminnassa olevan keittoalueen kohdalla vilkkuu.*

Jos aikaa ei aseteta painikkeella - ja +, keittoajastin kytkeytyy automaattisesti pois päältä 10 sekunnin kuluttua.

- Toista vaiheet 1 ja 2 asettaaksesi ajan toiseen toiminnassa olevaan keittoalueeseen.

Huomio:

Jos useita keittoajastimia/munakelloja on käynnissä, keittoajastimen/munakellon näytössä näkyy aina se keittoajastin/munakello, jossa on vähiten aikaa jäljellä.



Keittoajastimen kytkeminen pois päältä

- Kosketa (toistuvasti) keittoajastimen/munakellon painiketta - ja + samanaikaisesti haluamasi ajan asettamiseksi. *Asetetun ajan vieressä oleva piste syttyy.*
- Kosketa ja pidä keittoajastimen/munakellon painiketta - alhaalla, kunnes näytössä näkyy '01.'. Kosketa painiketta - uudelleen. Keittoajastin on nyt valmiustilassa. Valittu keittoajastin kytkeytyy automaattisesti pois päältä 10 sekunnin kuluttua.

Keittoajastimen/munakellon kytkeminen pois päältä

Kun asetettu aika/keittoaika on kulunut umpeen, laitteesta kuuluu äänimerkki ja toiminnassa olevan keittoalueen/munakellon punaisessa merkkivalossa vilkkuu '00'.

- Kosketa mitä tahansa painiketta hälytyksen deaktivoimiseksi.



Vinkki

- Voit asettaa haluamasi keittoajan nopeammin painamalla ja pitämällä alhaalla painiketta + tai -.
- Jos painiketta - painetaan heti keittoajastimen/munakellon päälle kytkemisen jälkeen, voit asettaa haluamasi keittoajan alkaen 30 minuutista (näytössä näkyy '30.').

Terveellisen ruoan valmistus

Erilaisten öljyjen polttopiste.

Jotta ruoka olisi mahdollisimman terveellistä, Gorenje+ suosittelee öljytyypin valitsemisen paistolämpötilan mukaan. Kaikilla öljytyypeillä on eri polttopiste, jossa vapautuu myrkyllisiä kaasuja. Alla oleva taulukko osoittaa eri öljytyyppien polttopisteet.

Öljy	Savupiste °C
Ekstraneitsytoliiviöljy	160 °C
Voi	177 °C
Kookosöljy	177 °C
Canolaöljy	204 °C
Neitsytoliiviöljy	216 °C
Auringonkukkaöljy	227 °C
Maissiöljy	232 °C
Maapähkinäöljy	232 °C
Riisiöljy	255 °C
Oliiviöljy	242 °C

Keittotason asetukset

Koska asetukset riippuvat keittoastian sisällön määrästä ja koostumuksesta, alla oleva taulukko on tarkoitettu ainoastaan viitteeksi.

Käytä tehotoimintoa ja asetusta 9 seuraavissa tapauksissa:

- ruoka-aineksien tai nesteen keittäminen nopeasti
- kasvien "kutistaminen"
- öljyn tai rasvan kuumentaminen
- painekattilan paineen nostaminen.

Käytä asetusta 8 seuraavissa tapauksissa:

- lihojen ruskistaminen
- litteän kalan paistaminen
- munakkaiden paistaminen
- keitettyjen perunoiden paistaminen
- ruoka-aineksien friteeraus.

Käytä asetusta 7 seuraavissa tapauksissa:

- paksujen pannukakkujen paistaminen
- paksujen kuorrutettujen lihaleikkeleiden paistaminen
- pekonin (rasvan) paistaminen
- raakojen perunoiden paistaminen
- paistettujen leipien valmistaminen
- kuorrutetun kalan paistaminen.

Käytä asetusta 6 ja 5 seuraavissa tapauksissa:

- suurien ruokamäärien kypsentyminen
- kovien vihannesten sulattaminen
- paksujen kuorrutettujen lihaleikkeleiden paistaminen.

Käytä asetuksia 1-4 seuraavissa tapauksissa:

- liemen valmistaminen
- lihojen hauduttaminen
- vihannesten keittäminen
- suklaan sulattaminen
- juuston sulattaminen.

Puhdistus

Vinkki

Aseta lapsilukko päälle ennen kuin aloitat keittotason puhdistamisen.

Päivittäinen puhdistus

- Vaikka ruokajäämät eivät voi palaa lasiin kiinni, sen puhdistaminen välittömästi käytön jälkeen ei ole suositeltavaa.
- Päivittäinen puhdistus on suositeltavaa suorittaa kostealla kankaalla ja miedolla puhdistusaineella.
- Kuivaa talouspaperilla tai kuivalla kankaalla.

Vaikeat tahrat

- Vaikeat tahrat voidaan myös poistaa miedolla puhdistusaineella, kuten astianpesuaineella.
- Poista vesitahrat ja kalkki viinietikalla.
- Metallin merkit (keittoastioiden liukumisen aiheuttamat) voi olla vaikeaa poistaa. Erityisiä puhdistusaineita on saatavilla.
- Poista ruokajäämät lasikaapimella. Sulanut muovi ja sokeri on paras poistaa lasikaapimella.

Älä käytä koskaan

- Älä koskaan käytä hankaavia aineita. Ne muodostavat naarmuja, joihin lika ja kalkki voi kerääntyä.
- Älä koskaan käytä teräviä välineitä, kuten teräsvillaa tai hankausvälineitä.

Yleistä

Jos huomaat lasipinnassa halkeaman (miten pienen tahansa), kytke keittotasoa heti pois päältä, irrota keittotasoa sähköverkosta, kytke (automaattinen) sulakekatkaisin(katkaisimet) pois päältä sulakekoteloissa tai jos kytkentä on pysyvä, aseta virtakatkaisin nolla-asetukseen. Ota yhteyttä huoltopalveluun.

Vianmäärittystaulukko

Jos laite ei toimi oikein, se ei välttämättä tarkoita, että laite on viallinen. Yritä ratkaista ongelma itse tarkistamalla alla mainitut kohdat.

Ongelma	Mahdollinen syy	Ratkaisu
Näyttöön tulee näkyviin symbolit (_), kun keittotasoa kytetään päälle ensimmäisen kerran.	Tämä on standardi asetusprosessi.	Normaali toiminta.
Tuuletin toimii monen minuutin ajan, kun keittotasoa on kytketty pois päältä.	Keittotason jäähdytys on käynnissä.	Normaali toiminta.
Keittotason ensimmäisten käyttökertojen aikana voidaan huomata hiukan hajuja.	Uusi laite kuumenee.	Tämä on normaalia ja häviää muutaman käyttökerran jälkeen. Tuuleta keittiö.
Keittotasosta kuuluu tikittäväää ääntä.	Tämän aiheuttaa etu- ja taka-alueiden kapasiteettirajoin. Tikitystä voi kuulua myös alhaisimmilla asetuksilla.	Normaali toiminta.
Keittoastiasta kuuluu ääniä ruoanlaiton aikana.	Tämän aiheuttaa keittotasosta keittoastiaan virtaava energia.	Korkeilla asetuksilla tämä on normaalia joissakin keittoastioissa. Se ei vahingoita keittoastiaa eikä keittotasoa.
Keittoalue on kytketty päälle, mutta näyttö vilkkuu.	Käyttämäsi keittoalue ei ole sopiva induktiokeittotason, tai sen halkaisija on alle 12 cm.	Käytä sopivaa keittoastiaa, ks. sivu 11 ja 12.
Keittoalue sammuu äkkinäisesti ja laitteesta kuuluu äänimerkki.	Esiasetettu aika on päättynyt.	Deaktivoi äänimerkki painamalla mitä tahansa painiketta.

VIANMÄÄRITYS

Ongelma	Mahdollinen syy	Ratkaisu
Keittotaso ei toimi eikä näyttöön ilmesty mitään.	Virransyöttöä ei ole viallisen kaapelin tai viallisen liitännän vuoksi.	Tarkista sulakkeet tai sähkökytkin (jos pistoketta ei ole).
Sulake palaa heti kun keittotaso kytketään päälle.	Keittotaso on kytketty virheellisesti.	Tarkista sähkökytkennät.
Keittotaso kytkeytyy pois päältä.	Virtapainiketta on painettu vahingossa tai kahta painiketta on painettu samanaikaisesti.	Kytke keittotaso takaisin päälle.
Virhekoodi ER22.	Käyttöpaneeli on likainen tai sen päällä on vettä.	Puhdista käyttöpaneeli.
Virhekoodi E2.	Keittotaso on ylikuumentunut.	Anna keittotason jäähtyä ja kätä alhaisempaa asetusta.
Virhekoodi U400.	Jännite on liian korkea ja/ tai keittotaso on kytketty virheellisesti.	Korjaa kytkentä.
Virhekoodi 	Painiketta on painettu liian pitkään.	Älä paina painiketta liian pitkään.
Muut virhekoodit.	Viallinen generaattori.	Ota yhteyttä huoltopalveluun.

Huomioon otettavia seikkoja

Asennukseen liittyviä turvallisuusohjeita

- Sähköliitännän on oltava kansallisten ja paikallisten määräyksien mukainen.
- Laite tulee aina maadoittaa.
- Kytkennät saa suorittaa vain pätevä sähköasentaja.
- Käytä kytkentään hyväksyttyä johtoa (esim. tyyppiä HO7RR) määräyksien mukaisesti. Kaapelin suojakuorten on oltava kumia.
- Liitosjohdon tulee riippua vapaasti, sitä ei saa syöttää kaapin kautta.
- Jos haluat toteuttaa pysyvän liitännän, varmista, että syöttöjohtoon asennetaan moninapainen kytkin, jonka koskettimien välimatka on vähintään 3 mm.
- Työtason, johon keittotaso asennetaan, tulee olla tasainen.
- Laitteen läheisyydessä olevien seinien ja työtason on kestettävä vähintään 85 °C lämpö. Vaikka itse laite ei kuumenisi, keittoastian lämpö voi aiheuttaa seinään värimuutoksia tai muodonmuutoksia.
- Virheellisestä asennuksesta tai käytöstä aiheutuvat vahingot eivät kuulu takuun piiriin.
- Jos virtajohto on vaurioitunut, ainoastaan valmistaja tai sen valtuuttama huoltopalvelu tai vastaava pätevä ammattilainen saa vaihtaa sen vaarallisten tilanteiden välttämiseksi.

Välimatkat

Riittävä välimatka keittotason ympärillä on oleellisen tärkeää turvallisuuden kannalta. Tarkista, että tyhjää tilaa on riittävästi laitteen ympärillä.

- * GIT63B: vähintään 65 cm
- GIT73B: vähintään 78 cm
- GIT95B: vähintään 91 cm
- GIT95XC: vähintään 91 cm

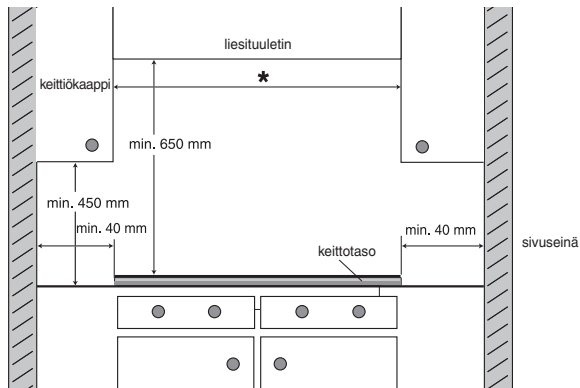

Asennuksen mitat

Mitat ja aukot näkyvät alla olevissa kuvissa.

GIT63B

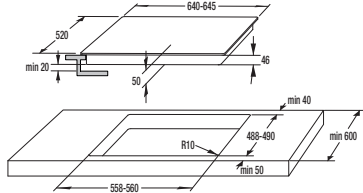

GIT73B

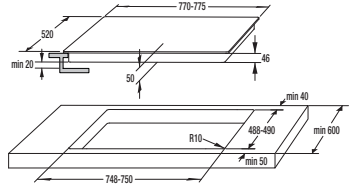

GIT95B / GIT95XC

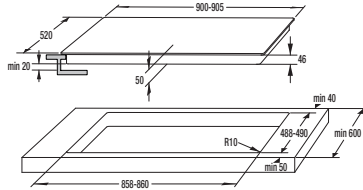

Jos keittotaso on leveämpi kuin kaluste, jonka työtaso on alle 46 mm paksu, leikkaa kaappi molemmilta puolilta, jotta laite voidaan irrottaa kaapista.

Asennusmitat kalusteen sisällä

$x < 46 \text{ mm}$: $y = 46 \text{ mm} - x$

$x \geq 46 \text{ mm}$: $y = 0 \text{ mm}$

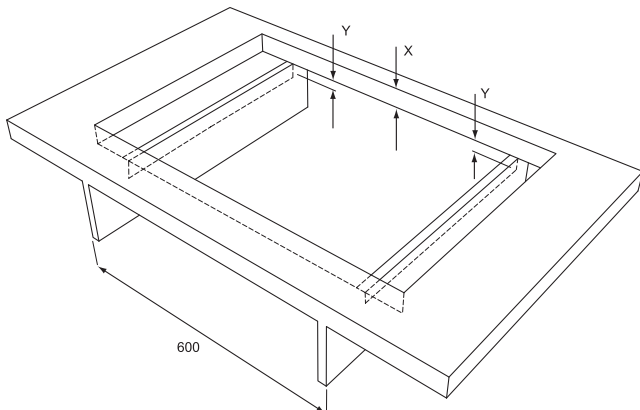

Tuuletus

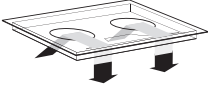

Laitteen elektroniikan on annettava jäähtyä. Laite kytkeytyy automaattisesti pois päältä, jos ilmankierto on riittämätön. Laitteen alapuolella on tuuletusaukkoja. Tuuletusaukkoihin on taattava viileä ilmavirtaus. Laitteen etuosan alapuolella on tuuletusaukkoja.

Matalampi keittiökaluste laatikolla

- Kaapin takaseinään on jätettävä vähintään 140 mm:n vapaa tila koko sen leveydeltä. Etuosaan on lisäksi jätettävä vähintään 6 mm:n vapaa tila kaapin koko leveydeltä.
- Keittotason alaosassa on tuuletin. Jos keittiökalusteen alaosassa on laatikko, siinä ei saa säilyttää pieniä esineitä tai paperia, sillä tuuletin voi imeä ne aiheuttaen vaurioita tuulettimeen tai koko jäähdytysjärjestelmään. Alumiinifoliota tai syttyviä aineita tai nesteitä (esim. suihkeet) ei myöskään saa säilyttää kyseisissä laatikoissa tai asettaa keittotason lähelle. Räjähdyksvaara! Laatikon sisältöjen ja tuulettimen ilma-aukkojen väliin on jätettävä vähintään 20 mm vapaa tila.

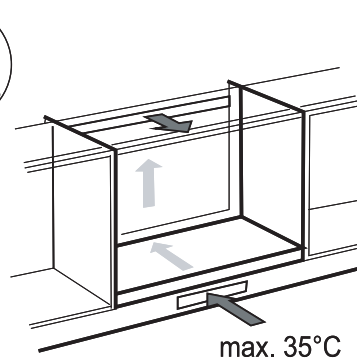
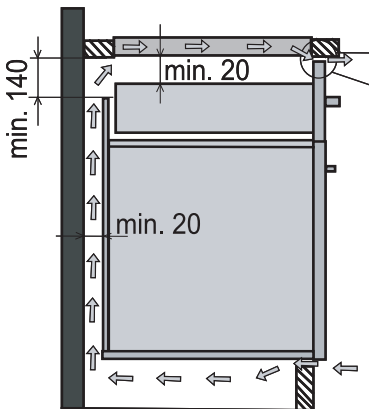

Matalampi keittiökaappi uunilla

- Uuni voidaan asentaa induktiokeittotason alapuolelle uunityypeissä EVP4.., EVP2.., joissa on puhallin jäähdytystä varten. Ennen uunin asentamista keittiökaapin takaseinä on poistettava. Etuosaan on lisäksi jätettävä vähintään 6 mm:n vapaa tila kaapin koko leveydeltä.

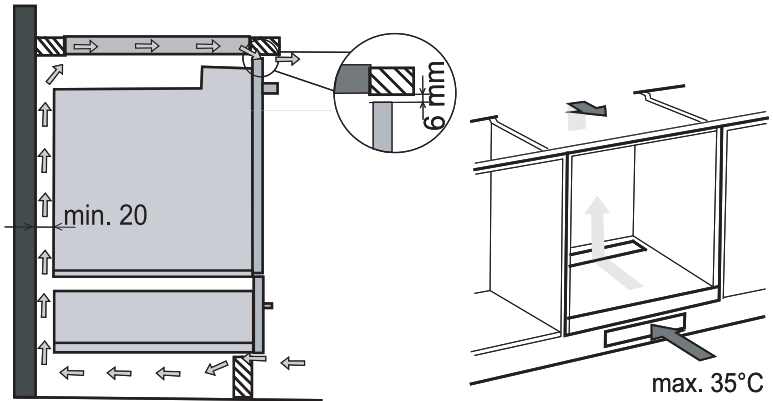

Sähköliitäntä

Yleiset liitännät:

- 2 vaihetta ja 1 nollakytkentä (2 1N, 400 V~/ 50 Hz):
 - Vaiheiden ja nollan välinen jännite on 230 V~. Kahden vaiheen välinen jännite on 400 V~. Asenna silta liitospöytäsi 4-5 välille. Yksiköiden sulakkeiden on oltava vähintään 16 A (2x). Liitosjohdon ytimen läpimitan on oltava vähintään 2,5 mm².
- 2 vaihetta ja 2 nollakytkentä (2 2N, 230 V~/ 50 Hz):
 - Vaiheiden ja nollan välinen jännite on 230 V~.
 - Yksiköiden sulakkeiden on oltava vähintään 16 A (2x). Liitosjohdon ytimen läpimitan on oltava vähintään 2,5 mm².

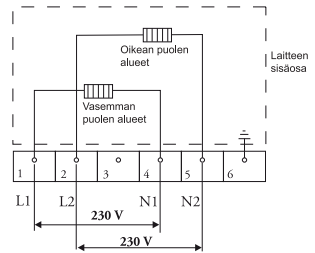
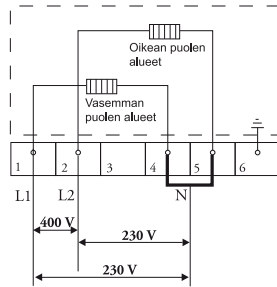

Erityiset kytkennät

- Yhden vaiheen kytkentä (1 1N, 230 V~ / 50 Hz):
 - Vaiheen ja nollan välinen jännite on 230 V~. Asenna silta liitospöytäsi 1-2 ja 4-5 välille. Yksikön sulakkeen on oltava vähintään 32 A. Liitosjohdon ytimen läpimitan on oltava vähintään 6 mm².

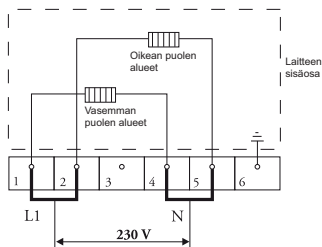

5 keittoalueen keittotason kytkeminen:

- 3 vaihetta ja 1 nollakytkentä (3 1N, 400 V~/ 50 Hz):
 - ▷ Vaiheiden ja nollan välinen jännite on 230 V~. Vaiheiden välinen jännite on 400 V~. Asenna silta liitoskohtien 4-5 välille. Yksiköiden sulakkeiden on oltava vähintään 16 A (3x). Liitosjohdon yritmen läpimitan on oltava vähintään 2,5 mm².

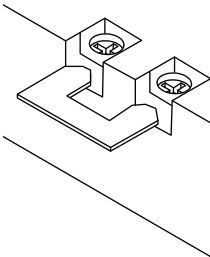
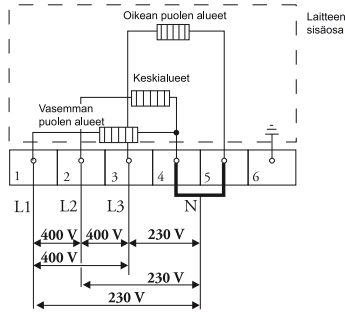

Liituskappaleen siltoja voidaan käyttää vaadittujen kytkentöjen luomiseen näiden kuvien mukaisesti.

Asenna kaapeli vedettävällä vapauttimella ja sulje kansi.

Liitoskohta, pistorasian ja pistokkeen on oltava aina helposti käytettävissä paikassa.

ASENNUS

Asennus kalusteeseen

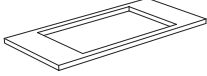

Tarkista, että kaappi ja leikattu aukko täyttävät tuuletusvaatimukset.

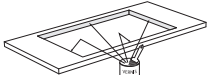

Käsittele puisen tai synteettisen työtason sahatut reunat tarvittaessa lakalla, jotta kosteus ei aiheuttaisi työtason paisumista.

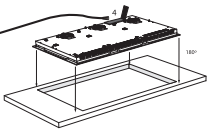

Aseta keittotaso ylösalaisin työtasolle.

Asenna virtajohto laitteeseen vaatimuksien mukaisesti (ks. sivu 32 ja 33).

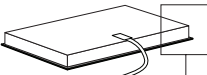

Poista tiivistysnauhan suojakalvo ja kiinnitä se alumiiniprofiilin uraan tai lasilevyn reunaan. Älä kiinnitä nauhaa nurkkien ympärille, leikkaa sen sijaan 4 erillistä kappaletta nurkkiin.

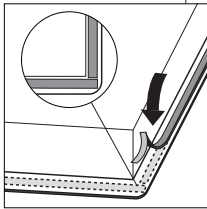

Käännä keittotaso oikein päin ja aseta se asennusaukkoon.

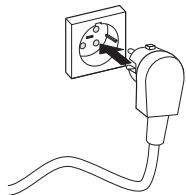

Kytke laite sähköverkkoon. Laitteesta kuuluu lyhyt äänimerkki ja kaikki näytöt syttyvät lyhyesti. Laite on valmis käyttöä varten.

Tarkista, että se toimii oikein. Jos laite on kytketty virheellisesti, siitä kuuluu äänimerkki tai näyttöihin ei tule näkyviin mitään virheestä riippuen.

ASENNUS

Tekniset tiedot

Laite täyttää kaikkien soveltuvien EY-direktiivien vaatimukset.

Keittotason tyyppi	GIT63B	GIT73B	GIT95B GIT95XC
Induktio	x	x	x
Kytkenä	230 V - 50 Hz	230 V - 50 Hz	230 V - 50 Hz
Keittoalueiden maksimikapasiteetti			
Edessä vasemmalla	3,7 kW (Ø 210)	3,7 kW (Ø 210)	3,0 kW (Ø 180)
Takana vasemmalla	2,2 kW (Ø 145)	2,2 kW (Ø 145)	3,0 kW (Ø 180)
Takana oikealla	3,7 kW (Ø 180)	3,7 kW (Ø 180)	3,0 kW (Ø 180)
Edessä oikealla	3,0 kW (Ø 180)	3,0 kW (Ø 180)	3,0 kW (Ø 180)
Keskellä oikealla	-	-	3,7 kW (Ø 260)
Kytetty kuorma			
L1	3700 W	3700 W	3700 W
L2	3700 W	3700 W	3700 W
L3			3700 W
Kytetty kokonaiskuorma	7400 W	7400 W	11100 W
Kalusteeseen asennuksen mitat			
Laitteen leveys x syvyys	644 x 522 mm	774 x 522 mm	904 x 522 mm
Korkeus työtasosta kalusteeseen asennettaessa	46 mm	46 mm	46 mm
Leikattava leveys x syvyys	560 x 490 mm	750 x 490 mm	860 x 490 mm
Vähimmäisvälimatka takaseinään	40 mm	40 mm	40 mm
Vähimmäisvälimatka sivuseinään	40 mm	40 mm	40 mm

Pakkausmateriaalien ja laitteen hävitys

Tämän laitteen valmistuksessa on käytetty kestäviä materiaaleja. Varmista, että hävität tämän laitteen ympäristöystävällisesti sen käyttöiän loputtua. Kysy lisätietoa viranomaisilta.

Laitteen pakkausmateriaalit ovat kierrätettäviä. Seuraavia materiaaleja on voitu käyttää:

- pahvi
- polyeteenikalvo (PE)
- freoniton polystyreeni (PS-vaahtomuovi).

Hävitä materiaalit ympäristöystävällisellä tavalla ja voimassa olevien määräyksien mukaisesti.



Muistutuksena siitä, että tuote on hävitettävä erillisessä keräyksessä, tuotteessa on rastitetun roska-astian merkki. Tämä tarkoittaa, että sen käyttöiän loputtua tuotetta ei saa hävittää normaalin kotitalousjätteen mukana. Se tulee viedä paikalliseen erilliskeräykseen tai keräyspalvelun tarjoavalle jälleenmyyjälle.

Erilliskeräyksen avulla vältetään virheellisestä hävityksestä aiheutuvat ympäristö- ja terveyshaitat ja talteen kerättyjen materiaalien avulla säästetään huomattavasti energiaa ja resursseja.



gorenje⁺



334599

700003575005