

FR

Notice d'utilisation, d'installation et de raccordement

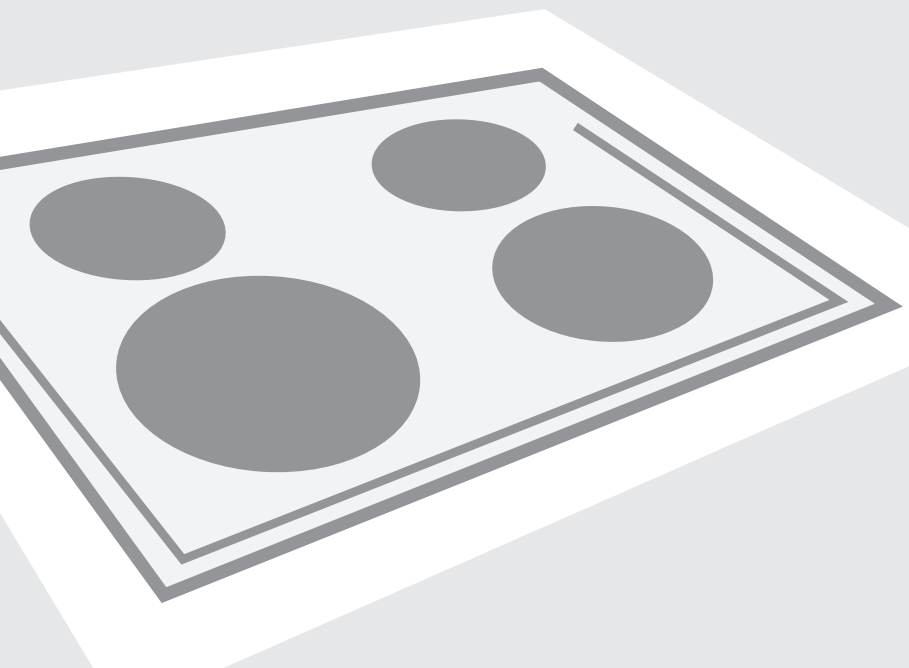

Table de cuisson vitrocéramique encastrable à induction

Table de cuisson vitrocéramique encastrable à induction

Chère Cliente, Cher Client,



Cette table de cuisson vitrocéramique encastrable est prévue pour un usage ménager.

Nos produits sont emballés dans des matériaux écologiques qui peuvent être recyclés, remis à une déchetterie ou détruits sans nuire à l'environnement.

Notice d'utilisation

Cette notice est destinée à l'utilisateur. Elle décrit l'appareil et la manière de s'en servir. Ce manuel est rédigé pour différents modèles et il est donc possible qu'il décrive des fonctions dont votre appareil ne dispose pas.

Instructions de raccordement

Le raccordement doit être réalisé selon les instructions figurant dans le chapitre « Raccordement au réseau électrique » et conformément aux réglementations et normes en vigueur. Il devra être exécuté exclusivement par un professionnel qualifié.

Plaque signalétique

La plaque signalétique comportant les principales caractéristiques techniques est apposée sous l'appareil.

Protection contre l'incendie

La table de cuisson peut être encastrée à côté d'un meuble posé au sol plus haut que le plan de travail, à condition que l'élément de cuisine installé de l'autre côté de l'appareil ne soit pas plus haut que le plan de travail.

Important - À lire avant d'utiliser l'appareil.....	3
Description de l'appareil.....	5
Utilisation	10
Fonctionnement.....	13
Cuisson	23
Entretien	24
Guide de dépannage	25
Installation.....	26

Important - À lire avant d'utiliser l'appareil

Précautions à prendre

- Les enfants à partir de 8 ans et les personnes disposant de capacités physiques, sensorielles ou mentales réduites, ou manquant d'expérience et de connaissances, peuvent utiliser cet appareil sous surveillance, à condition d'avoir reçu des instructions sur la manière de s'en servir en toute sécurité et d'avoir compris les risques auxquels ils s'exposent. Les enfants ne doivent pas jouer avec l'appareil ni procéder sans surveillance à son nettoyage et à son entretien.
- **ATTENTION** : l'appareil et ses éléments accessibles deviennent chauds durant l'utilisation. Faites bien attention à ne pas toucher les résistances. Maintenez les enfants de moins de 8 ans à l'écart de l'appareil, sauf si vous les surveillez en permanence.
- **ATTENTION** : risque d'incendie ; ne laissez aucun objet sur le plan de cuisson.
- **ATTENTION** : sur une table de cuisson, les fritures peuvent présenter un risque d'incendie si vous ne les surveillez pas. Ne tentez jamais d'éteindre le feu avec de l'eau, mais mettez immédiatement l'appareil à l'arrêt, puis posez un couvercle sur le récipient et essayez d'étouffer les flammes avec un linge mouillé.
- Après utilisation, mettez les foyers à l'arrêt en activant leurs commandes et ne vous reposez pas uniquement sur le détecteur de récipient.
- **ATTENTION** : si le plan de cuisson est fêlé, mettez l'appareil hors tension pour éviter tout risque de choc électrique. Éteignez les foyers avec leurs commandes respectives, puis retirez le fusible ou désarmez le disjoncteur afin de séparer totalement l'appareil du réseau électrique.
- Ne posez jamais de couteaux, fourchettes, cuillères et couvercles sur les foyers à induction, car ces ustensiles peuvent devenir extrêmement chauds.
- Ne nettoyez jamais la table de cuisson avec un appareil à vapeur ou à haute pression : vous vous exposeriez à un risque de choc électrique.
- L'appareil n'est pas prévu pour être commandé par un minuteur externe ou une télécommande séparée.

Mises en garde

- L'appareil doit être raccordé au réseau électrique exclusivement par un technicien du service après-vente agréé ou par un professionnel qualifié.
- Les interventions et réparations effectuées par des personnes non qualifiées peuvent provoquer de graves blessures ou endommager l'appareil. Confiez toute intervention service après-vente agréé ou à un professionnel compétent.
- Cet appareil est destiné exclusivement à la cuisson des aliments. Tout autre usage serait inadapté, en particulier le chauffage de la pièce. Ne posez pas de récipients vides sur les foyers.
- Si un autre appareil électrique est branché à proximité du plan de cuisson, veillez à ce que le cordon secteur n'entre pas en contact avec les foyers chauds.
- Ne rangez pas sous l'appareil des produits peu résistants à la chaleur tels que détergents, aérosols, etc.
- Si vous utilisez votre table de cuisson en vitrocéramique comme surface de rangement, cela peut entraîner des rayures ou d'autres dégâts. Ne faites jamais réchauffer les aliments sur une feuille d'aluminium ou dans des barquettes en plastique ; ces récipients peuvent fondre et provoquer un incendie ou abîmer la table de cuisson.
- Ne posez jamais de couteaux, fourchettes, cuillères et couvercles sur les foyers à induction, car ces ustensiles peuvent devenir extrêmement chauds.



Ce symbole figure sur le produit ou sur son emballage en application de la directive européenne 2002/96/CE sur les Déchets d'Équipement Électrique et Électronique (DEEE). Cette directive sert de règlement cadre à la reprise, au recyclage et à la valorisation des appareils usagés dans toute l'Europe. Ce produit doit donc faire l'objet d'une collecte sélective. Lorsque vous ne l'utiliserez plus, remettez-le à un service de ramassage spécialisé ou à une déchèterie qui traite les DEEE ; vous contribuerez ainsi à éviter des conséquences néfastes pour la santé et l'environnement. Pour tout renseignement sur la mise au rebut et le recyclage de ce produit, veuillez contacter la mairie ou le service de la propreté de votre commune, ou encore le magasin dans lequel vous l'avez acheté.



CARTON ET PAPIER À RECYCLER

Description de l'appareil

Bandeau de commandes

SIVK1ATF, SIVK6ATF, SIVK6CTF, SIVK6FTF, SIVK7ATF, SIVK7BTF

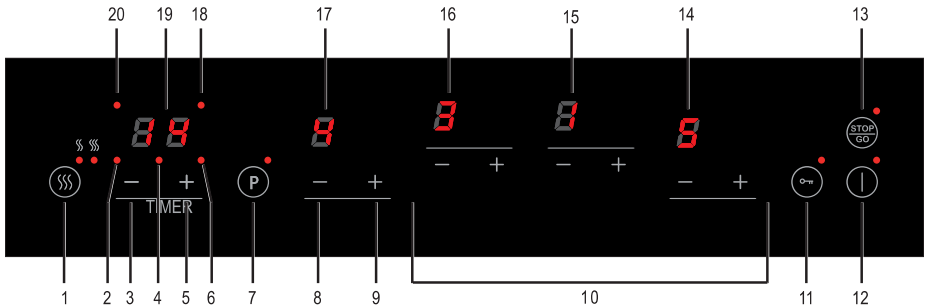

SIVK9BTF

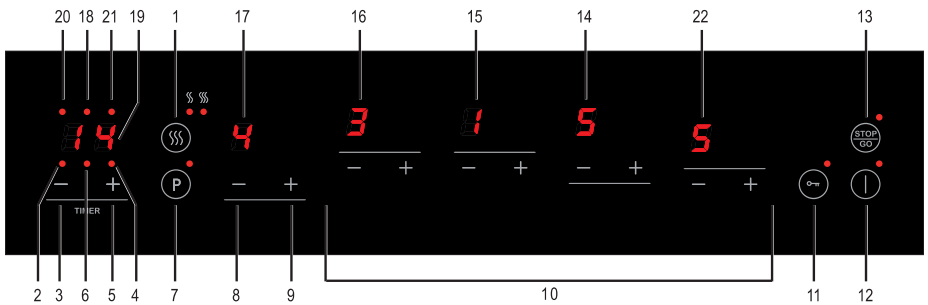

1. Touche Maintien au chaud / Mijotage avec voyant
2. Voyant 'Minuteur coupe-courant activé' pour le foyer avant gauche
3. Touche Réduction de la durée de cuisson
4. Voyant de la minuterie
5. Touche Augmentation de la durée de cuisson
6. Voyant 'Minuteur coupe-courant activé' pour le foyer avant droit
7. Touche Booster avec voyant
8. Touche Réduction de l'allure de chauffe du foyer avant gauche
9. Touche Augmentation de l'allure de chauffe du foyer avant gauche
10. Commandes des autres foyers
11. Touche Verrouillage / Sécurité enfants avec voyant
12. Touche Marche/Arrêt avec voyant
13. Touche Stop/Go avec voyant
14. Indicateur d'allure de chauffe du foyer avant droit
15. Indicateur d'allure de chauffe du foyer arrière droit
16. Indicateur d'allure de chauffe du foyer arrière gauche
17. Indicateur d'allure de chauffe du foyer avant gauche
18. Voyant 'Minuteur coupe-courant activé' pour le foyer arrière droit
19. Indicateur du minuteur coupe-courant et de la minuterie
20. Voyant 'Minuteur coupe-courant activé' pour le foyer arrière gauche
21. Voyant 'Minuteur coupe-courant activé' pour le 5ème foyer
22. Indicateur d'allure de chauffe du 5ème foyer

Description des différents modèles

SIVK 6 ATF

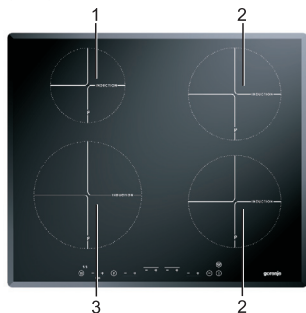

SIVK 6 CTF

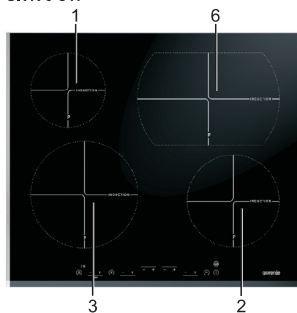

SIVK 6 FTF

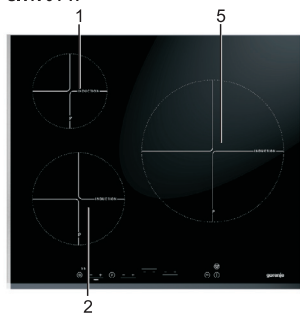

SIVK 7 ATF

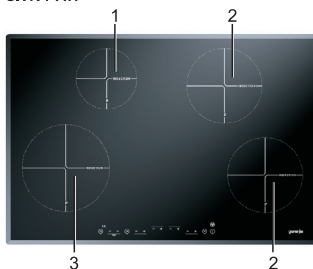

SIVK 7 BTF

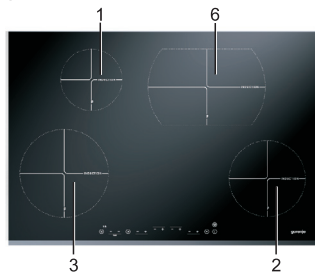

SIVK 1 ATF

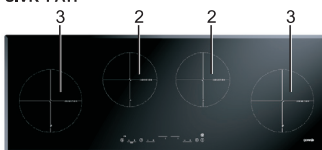

SIVK 9 BTF

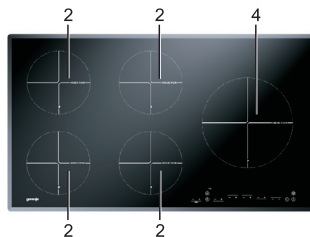

1. Foyer Φ 145mm; 2,2kW
2. Foyer Φ 180mm; 3,0kW
3. Foyer Φ 210mm; 3,7kW
4. Foyer Φ 260mm; 3,7kW
5. Foyer Φ 280mm; 3,7kW
6. Foyer 280x180mm; 3,7kW

Précautions à prendre

La cuisson à induction est extrêmement sûre. Des dispositifs de sécurité sont intégrés à l'appareil, tels que les témoins de chaleur résiduelle et les limiteurs de température. Vous devez néanmoins prendre certaines précautions.

Raccordement et réparations

- L'appareil doit être raccordé au réseau électrique exclusivement par un professionnel qualifié.
- N'ouvrez jamais la table de cuisson ; seul un technicien peut procéder à cette intervention.
- Avant toute réparation, mettez l'appareil hors tension. De préférence, mettez en position 'hors service' le(s) fusible(s) (automatiques) situés sur le tableau de répartition ou, en cas de raccordement permanent, fermez le disjoncteur.

Pendant l'utilisation

- N'utilisez pas la table de cuisson à une température ambiante inférieure à 5°C.
- Cet appareil est prévu pour un usage ménager. Il est destiné uniquement à la cuisson des aliments.
- Lors de sa première utilisation, il dégage une odeur de produit « neuf ». C'est normal, et si vous aérez bien la cuisine, cette odeur disparaîtra rapidement.
- Souvenez-vous que si vous réglez les foyers sur une puissance élevée, la montée en température sera extrêmement rapide. Surveillez la cuisson en permanence si vous utilisez une vive allure de chauffe.
- Veillez à maintenir une ventilation correcte quand la table de cuisson est en service. Tous les événements naturels doivent rester dégageés.
- Ne laissez pas les liquides bouillir jusqu'à ce qu'ils s'évaporent complètement. La table de cuisson est protégée contre la surchauffe, mais les casseroles pourraient chauffer énormément et s'abîmer. La garantie ne couvre pas les dommages causés par une casserole dans laquelle le liquide a bouilli jusqu'à évaporation complète.
- N'utilisez pas le plan de cuisson comme espace de rangement.
- Assurez-vous qu'un espace de quelques centimètres reste libre entre le panneau inférieur de la table de cuisson et le contenu du tiroir situé éventuellement au-dessous.
- Ne rangez aucun objet inflammable dans ce tiroir.
- Veillez à ce que les cordons secteur des petits appareils électriques (mixeur par exemple) ne touchent pas les foyers chauds.
- Les foyers chauffent durant leur utilisation et restent chauds un moment après. Éloignez les jeunes enfants de la table de cuisson quand elle est en service et immédiatement après sa mise à l'arrêt.

- La graisse et l'huile s'enflamment en cas de surchauffe. Ne restez pas trop près des récipients. Si l'huile prend feu, n'essayez jamais de l'éteindre avec de l'eau. Mettez immédiatement un couvercle sur le récipient et désactivez le foyer.
- Ne flambez aucune préparation sous la hotte. Les grandes flammes pourraient provoquer un incendie, même si la hotte est à l'arrêt.
- La vitrocéramique est extrêmement solide, mais elle n'est pas incassable. Un bocal d'épices ou un ustensile pointu tombant pointe en bas peut la briser.
- N'utilisez pas votre table de cuisson si une fêlure apparaît. Mettez l'appareil à l'arrêt, déconnectez-le immédiatement du réseau afin d'éviter tout risque de choc électrique et appelez le service après-vente.
- Ne posez jamais d'objets métalliques tels que plaque à pâtisserie, moule à gâteau, couvercles de casserole, couteaux, fourchettes, ou cuillères sur les foyers à induction. Ces ustensiles peuvent chauffer très vite et occasionner des brûlures.
- Gardez les objets magnétisables (cartes de crédit, cartes bancaires, disques amovibles, etc.) à distance de la table de cuisson. Nous recommandons aux personnes portant un stimulateur cardiaque (pacemaker) de consulter leur cardiologue avant d'utiliser une table à induction.
- Ne nettoyez jamais la table de cuisson avec un appareil à vapeur ou à haute pression.
- Il est vivement recommandé aux personnes disposant de capacités physiques, motrices ou mentales réduites, ou aux personnes n'ayant pas l'expérience ou les connaissances suffisantes, de se faire aider par quelqu'un de compétent pour utiliser l'appareil. La même recommandation s'applique aux enfants.
- Dès que vous retirez le récipient de la table de cuisson, le foyer cesse de fonctionner. Mais prenez l'habitude de l'arrêter à la main pour éviter que l'appareil se mette en marche inopinément.
- Les petits objets comme une casserole ayant un diamètre inférieur à 12 cm, une fourchette ou un couteau ne sont pas détectés par l'appareil. L'affichage continue de clignoter et la table de cuisson ne se met pas en marche.
- L'appareil n'est pas prévu pour être commandé par un minuteur externe ou une télécommande séparée.

Protection contre la surchauffe

- Une sonde mesure en permanence la température de certains éléments de la table de cuisson. Tous les foyers sont équipés d'un capteur qui mesure la température au fond des récipients afin d'éviter tout risque de surchauffe dans le cas où les liquides en ébullition s'évaporerait complètement. Si la température augmente trop, l'allure de chauffe est automatiquement réduite.

Limiteur de temps de cuisson

Le limiteur de temps de cuisson fait partie des fonctions de sécurité équipant votre appareil. Il se met en marche si vous oubliez de désactiver votre table de cuisson.

Le temps de cuisson est limité en fonction des réglages que vous avez choisis, comme indiqué dans le tableau ci-dessous.

Réglage	Le foyer s'arrête automatiquement au bout de
0	12 heures
1	8 heures 30
2	6 heures 30
3	5 heures
4	4 heures
5	3 heures 30
6	3 heures
7	2 heures 30
8	2 heures
9	1 heure 30
u	2 heures
U	2 heures

Le limiteur de temps de cuisson désactive les foyers lorsque la durée indiquée dans le tableau s'est écoulée.

Réglage	Le foyer se règle automatiquement sur 9 au bout de :
Booster (P)	10 minutes

Se familiariser avec l'induction

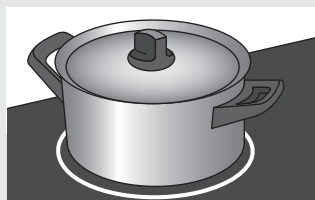

Avec l'induction, pas de perte de chaleur, et les poignées des faitouts restent froides

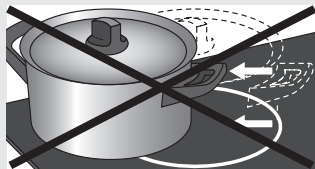
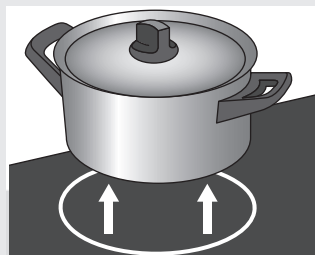

Utilisation des touches sensibles

Vous devez vous familiariser avec les touches sensibles, surtout si vous avez l'habitude des boutons rotatifs. Placez le bout du doigt à plat sur la touche pour obtenir le meilleur résultat. Il n'est pas nécessaire d'exercer une pression.

Les touches sensibles réagissent uniquement à l'effleurement du doigt. Ne vous servez pas d'autre chose. La table de cuisson ne s'activera pas si votre animal domestique y marche dessus.

Cuisson par induction

- La cuisson par induction est rapide
 - Au début, vous serez surpris par la rapidité de l'induction. Les aliments et les liquides bouillent très rapidement, surtout si vous réglez une vive allure de chauffe. Il vaut mieux surveiller vos casseroles pour éviter qu'elles débordent ou que les aliments se carbonisent.
- La puissance s'adapte automatiquement
 - Avec la cuisson par induction, c'est uniquement la partie du foyer en contact avec le récipient qui est active. Si vous utilisez une petite casserole sur un grand foyer, la puissance s'ajuste au diamètre du récipient. L'énergie mise en œuvre est moins importante et il faudra plus de temps pour que le contenu du récipient soit porté à ébullition.

Attention

- ⚠ Les grains de sable peuvent provoquer des rayures impossibles à éliminer. Ne posez sur la table de cuisson que des récipients dont le fond est parfaitement propre, et soulevez vos cocottes lorsque vous les déplacez.
- ⚠ N'utilisez pas la table de cuisson comme plan de travail. Mettez un couvercle sur vos récipients afin de ne pas gaspiller d'énergie.

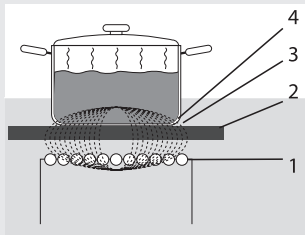

La bobine (1) de la table de cuisson (2) génère un champ magnétique (3). Si l'on place un récipient à fond ferromagnétique (4) au-dessus de la bobine, des courants induits se forment dans le fond du récipient et créent de la chaleur.

Cuisson par induction

Le foyer à induction fonctionne selon le principe suivant : une bobine d'induction, encastrée sous la surface vitrocéramique, génère un champ magnétique grâce auquel des courants induits (appelés aussi courants de Foucault) se forment dans le fond ferromagnétique du récipient ; celui produit alors de la chaleur.

• Facile

- Les commandes électroniques sont précises et faciles à utiliser. En réglant le foyer sur une faible allure de chauffe, vous pouvez faire fondre du chocolat directement dans une casserole, ou cuire des ingrédients que vous devriez normalement préparer au bain-marie.

• Rapide

- Grâce à la forte puissance de la table à induction, les aliments sont portés très rapidement à ébullition. Ensuite, la durée de cuisson est exactement la même que sur les appareils conventionnels.

• Propre

- La table de cuisson est facile à nettoyer. Comme les foyers ne chauffent pas plus que les récipients, les éclaboussures ne peuvent pas se carboniser.

• Sûre

- La chaleur est générée dans le récipient lui-même. La vitrocéramique ne chauffe donc pas plus que la casserole. Ceci signifie que le foyer à induction est bien moins chaud qu'un foyer radiant, Hi-light, halogène, ou un brûleur à gaz. Lorsqu'on enlève le récipient, le foyer refroidit très rapidement.

Batterie de cuisine

Batterie de cuisine adaptée à l'induction

L'induction nécessite des récipients d'une qualité particulière.

Attention

- ⚠ **La batterie de cuisine que vous avez utilisée sur le gaz ne convient plus pour la table à induction.**
- ⚠ **Utilisez uniquement une batterie de cuisine adaptée aux tables de cuisson électriques et à induction qui a :**
 - un fond épais (minimum 2,25 mm)
 - un fond bien plat
- ⚠ **Les meilleures batteries de cuisine sont celle qui sont pourvues du label 'induction'.**

Astuce



Vous pouvez vérifier vous-même avec un aimant si votre batterie de cuisine convient à l'induction. Elle est adaptée si l'aimant est attiré par le fond du récipient.

Adaptée	Non adaptée
Inox spécial	Terre cuite
Label 'Induction'	Inox
Récipients émaillés antifriction	Porcelaine
Récipients en fonte émaillée	Cuivre
	Plastique
	Aluminium

Attention



Soyez prudents avec les batteries de cuisine en acier émaillé :

- l'émail peut s'écailler (le revêtement en émail se détache de l'acier) si vous réglez le foyer à vive allure quand le récipient ne contient pas (suffisamment) de liquide ;
- le fond de la casserole peut se déformer – à cause d'un épisode de surchauffe ou d'un réglage sur une puissance trop élevée.



Attention

N'utilisez jamais de récipients au fond déformé. Un fond creusé ou bombé peut empêcher la sécurité anti-surchauffe de s'activer et, sous l'effet d'une chaleur trop intense, la vitrocéramique peut se briser et le fond du récipient peut fondre. Les dommages résultant d'une batterie de cuisine inappropriée ou de l'évaporation totale du liquide dans le récipient ne sont pas couverts par la garantie.



Diamètre minimum des récipients

- Le diamètre de vos récipients doit être au moins de 12 cm. Vous obtiendrez les meilleurs résultats avec des casseroles de même diamètre que le foyer. Si le récipient est trop petit, le foyer ne fonctionnera pas.



Cocotte à pression





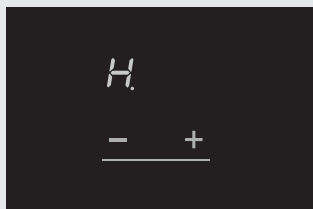
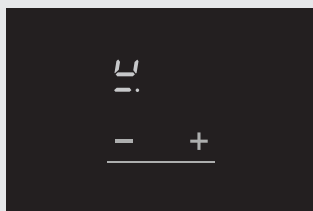
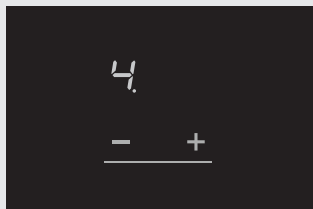
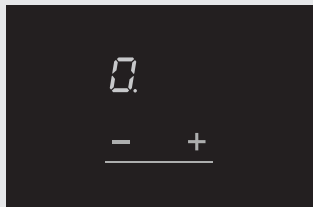

- L'induction est très pratique si vous utilisez une cocotte à pression. Le foyer réagit très rapidement et la pression est vite atteinte. Dès que vous désactivez le foyer, la cuisson cesse immédiatement.

Réglages

Mise en marche de la table de cuisson et réglage de l'allure de chauffe

Vous pouvez régler les foyers sur 9 allures de chauffe. Il existe aussi une fonction 'Booster' qui est indiquée par un 'P.' sur l'affichage.



1. Posez un récipient sur un foyer.
2. Effleurez la touche Marche/Arrêt .
Un signal sonore bref retentit et '0.' s'affiche sur tous les indicateurs des foyers. Le voyant rouge en haut à droite de la touche Marche/Arrêt  reste allumé en permanence. Si vous ne procédez à aucun réglage dans les 10 secondes qui suivent, la table de cuisson se met automatiquement à l'arrêt.
3. Effleurez la touche  ou  du foyer voulu pour régler l'allure de chauffe convenable. Le foyer commence immédiatement à fonctionner à la puissance réglée (s'il détecte un récipient).
 - Si vous commencez par effleurer la touche , le foyer se règle immédiatement sur '4.'
 - Si vous commencez par effleurer la touche , le foyer se règle immédiatement sur '9.'

Astuce



Si vous maintenez votre doigt sur la touche  ou , le réglage du foyer est plus rapide (les chiffres défilent plus vite).

• Détection des récipients

- Si la table de cuisson ne détecte pas de récipient (à fond ferromagnétique) après que vous ayez réglé l'allure de chauffe, le symbole  et la puissance réglée clignotent alternativement sur l'indicateur du foyer, et la chaleur n'est pas générée. Si vous ne posez pas de récipient (à fond ferromagnétique) sur le foyer dans la minute qui suit, la zone de cuisson se désactive automatiquement.

• Témoin de chaleur résiduelle

- Un foyer qui a fonctionné intensément va rester chaud un certain temps après avoir été désactivé. Un 'H.' s'affiche alors sur l'indicateur de ce foyer tant qu'il n'a pas refroidi.

Fonction 'Cuisson automatique'

La fonction 'Cuisson automatique' augmente temporairement la puissance (réglage sur '9.') pour chauffer plus rapidement le contenu du récipient. Cette fonction est disponible pour tous les réglages, sauf pour 'Booster' et '9.'

Mise en marche de la fonction Cuisson automatique

La table de cuisson est activée et un récipient se trouve sur un foyer.

1. Effleurez la touche \dagger du foyer voulu et sélectionnez le réglage 'A' (s'affiche après '9.').
'A' et '9' clignotent alternativement sur l'indicateur du foyer.

Astuce

 **Pour régler plus rapidement le foyer sur 'A.', effleurez d'abord la touche — pour le régler immédiatement sur '9.', puis effleurez une fois la touche \dagger pour le régler sur 'A.'.**

2. Avec la touche — ou \dagger réglez l'allure à laquelle la cuisson devra se poursuivre. Si vous sélectionnez le réglage '4', le chiffre '4.' et la lettre 'A.' clignotent alternativement sur l'indicateur du foyer. Attention : au bout de 10 secondes, la touche — fonctionne comme une touche de désactivation.
3. Lorsque le récipient a atteint la température voulue, la cuisson automatique se désactive et le foyer continue alors de fonctionner à l'allure réglée pour la poursuite de la cuisson.

Le tableau ci-dessous indique la durée de la cuisson automatique en fonction du réglage choisi pour la poursuite de la cuisson.

Réglage	1	2	3	4	5	6	7	8
Secondes	40	72	120	176	256	432	120	192

Interruption de la fonction Cuisson automatique

La table de cuisson est en marche; 'A.' et l'allure de chauffe réglée clignotent alternativement sur l'indicateur.

1. Effleurez la touche — du foyer.
Une autre allure de chauffe s'affiche et 'A.' s'arrête de clignoter. **Ou:**
2. Sélectionner le réglage '9.'. **Ou:**
3. Effleurez simultanément les touches — et \dagger du foyer.
L'indicateur affiche '0.', 'A.' s'arrête de clignoter et le foyer se désactive.



Booster

La fonction 'Booster' sert à cuire les aliments à la puissance maximale pendant un court laps de temps (10 minutes au maximum). L'allure de chauffe passe ensuite au réglage '9' quand la durée maximale du fonctionnement 'Booster' est atteinte.

Mise en marche de la fonction Booster

La table de cuisson est activée et un récipient est placé sur un foyer.

1. Effleurez la touche **P** (vous pouvez aussi utiliser cette touche si vous avez déjà réglé l'allure de chauffe).
2. Effleurez la touche **—** ou **+** du foyer voulu.

La lettre 'P.' s'affiche sur l'indicateur. La fonction booster est immédiatement active.

Si vous n'effleurez aucune des touches **—** ou **+**, le voyant rouge en haut à droite de la touche **P** clignote 3 secondes et un signal sonore bref retentit.

Interruption de la fonction Booster

La fonction Booster est en cours, l'indicateur affiche 'P.'

1. Effleurez la touche **—**.
Le réglage '9' s'affiche sur l'indicateur. La fonction booster est désactivée. **Ou:**
2. Effleurez simultanément les touches **—** et **+** du foyer.
L'indicateur affiche '0.' et le foyer est désactivé.

- Quand deux foyers actifs sont l'un derrière l'autre
 - Deux foyers positionnés l'un derrière l'autre s'influencent mutuellement. La puissance est automatiquement partagée entre eux quand ils fonctionnent en même temps. Ceci n'a aucune conséquence jusqu'au réglage '9'. En revanche, si la fonction Booster est active sur l'un d'eux, l'autre foyer fonctionnera automatiquement à une allure réduite.
 - Si l'un des foyers est réglé sur Booster et si vous voulez régler l'autre sur '9' ou sur Booster, le foyer qui est réglé sur Booster passera automatiquement à une allure de chauffe moins élevée.
 - Deux foyers positionnés l'un à côté de l'autre ne s'influencent pas mutuellement. Vous pouvez les régler tous les deux sur Booster.

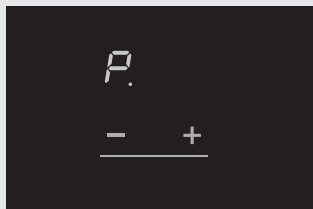

Mijotage / Maintien au chaud

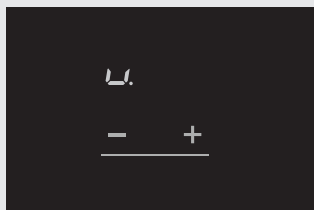

Utilisez la touche  pour activer la fonction mijotage ou maintien au chaud. Vous pouvez vous servir du minuteur pour régler la durée de fonctionnement du foyer.

Mijotage (u)	Maintien au chaud (U)
La fonction mijotage maintient les ingrédients à une température constante de 42°C.	La fonction maintien au chaud garde les préparations à une température constante de 70°C





Mise en marche de la fonction Mijotage

La table de cuisson est activée et un récipient est placé sur un foyer.

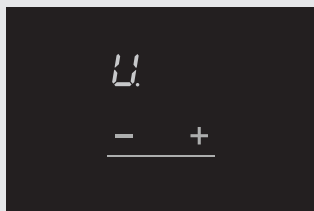
1. Effleurez la touche Marche/Arrêt .
Un signal sonore bref retentit et tous les indicateurs des foyers affichent '0.'.
2. Effleurez une fois la touche  c'est la fonction mijotage.
Un voyant s'allume en haut à droite de la touche .
3. Effleurez la touche — ou + du foyer correspondant ; la lettre 'u.' apparaît sur l'indicateur.



Mise en marche de la fonction Maintien au chaud

4. Répétez l'étape 1 (ci-dessus).
5. Effleurez deux fois la touche  : c'est la fonction maintien au chaud.
Deux voyants s'allument en haut à droite de la touche .
6. Effleurez la touche — ou + du foyer correspondant ; la lettre 'U.' apparaît sur l'indicateur.

Arrêt de la fonction Mijotage / Maintien au chaud

La fonction Mijotage / Maintien au chaud est active ; la lettre 'u.' ou 'U.' est affichée sur l'indicateur.

1. Effleurez la touche — ou +.
Si vous effleurez la touche —, '0.' s'affiche. Si vous effleurez la touche +, '1.' apparaît sur l'indicateur. La fonction Mijotage / Maintien au chaud est désactivée. **Ou :**
2. Effleurez simultanément les touches — et +.
L'indicateur affiche '0.' et le foyer est désactivé.

Arrêt de la table de cuisson

Arrêt d'un foyer

1. Le foyer est activé. L'indicateur affiche un réglage entre 1 et 9, ou 'P'.
Effleurez simultanément les touches — et + pendant une seconde pour mettre le foyer à l'arrêt. **Or :**

2. Sélectionnez '0.' en effleurant la touche .

Un signal sonore bref retentit et l'indicateur affiche '0.'. Si tous les foyers sont réglés sur '0.', la table de cuisson se met automatiquement en mode Veille (voir aussi 'Mode Veille').

Arrêt de tous les foyers à la fois

La table de cuisson est en mode Veille, ou bien un ou plusieurs foyers sont actifs.

1. Effleurez brièvement la touche Marche/Arrêt  pour désactiver tous les foyers à la fois.

Un signal sonore bref retentit. Aucun voyant n'est allumé. La table de cuisson est maintenant désactivée.

Note



Vous pouvez mettre la table de cuisson à l'arrêt même si la sécurité enfant est activée ou si l'appareil est en Pause.



Mode Veille

En mode Veille, '0.' est affiché sur tous les indicateurs des foyers. La table de cuisson est à l'arrêt et peut rester sans surveillance. Vous pouvez passer au mode Veille à partir du mode 'Arrêt', ou bien en réglant individuellement chaque foyer sur '0.' pour les mettre à l'arrêt. Quand la table de cuisson est en mode Veille, elle se met automatiquement à l'arrêt au bout de 10 secondes si vous n'effleurez aucune touche durant ce laps de temps.

Pour passer du mode 'Arrêt' au mode 'Veille'

1. Effleurez la touche Marche/Arrêt .

Un signal sonore bref retentit et tous les indicateurs des foyers affichent '0.'. Le voyant rouge en haut à droite de la touche Marche/Arrêt  reste allumé.

2. En mode Veille, vous pouvez lancer la cuisson en effleurant la touche  ou  du foyer voulu.

Verrouillage / Sécurité enfants

Cette option permet de sécuriser la table de cuisson. Quand cette fonction est activée, il est impossible de mettre l'appareil en marche ou de modifier le réglage des foyers.

La touche  vous permet d'accéder aux deux fonctions suivantes :





Mode Verrouillage standard	Mode Sécurité enfants
Le mode Verrouillage standard empêche de modifier les réglages par inadvertance.	Le mode Sécurité enfants empêche de mettre involontairement la table de cuisson en marche.
<u>Toutes les fonctions de cuisson réglées restent actives.</u>	Tous les foyers, le minuteur coupe-courant et la minuterie doivent être à l'arrêt.

Pour activer le mode Verrouillage standard

Un ou plusieurs foyers sont en marche.

1. Effleurez la touche  et laissez quelques instants votre doigt dessus.



Attention : toutes les fonctions de cuisson réglées restent actives.

Le voyant rouge en haut à droite de la touche  et celui de la touche Marche/Arrêt  restent allumés en permanence. Toutes les touches sont inactives, sauf la touche  et la touche Marche/Arrêt .



2. Pour désactiver le mode Verrouillage standard et déverrouiller le bandeau de commandes, effleurez la touche  et maintenez quelques instants votre doigt dessus.

Pour activer le mode Sécurité enfants

La table de cuisson est en mode Veille. '0.' est affiché sur tous les indicateurs des foyers.

1. Effleurez la touche  et maintenez quelques instants votre doigt dessus. Le voyant rouge en haut à droite de la touche  et celui de la touche Marche/Arrêt  restent allumés en permanence.

Si vous n'effleurez aucune touche durant les 10 secondes qui suivent, les foyers se mettent à l'arrêt automatiquement. La sécurité enfants reste active. Vous pouvez mettre la table de cuisson à l'arrêt.

Pour désactiver la sécurité enfants et déverrouiller le bandeau de commandes, effleurez de nouveau la touche  dans les 10 secondes qui suivent .

Astuce

 Afin d'éviter de mettre involontairement la table de cuisson en marche lorsque vous la nettoyez, activez la sécurité enfants.

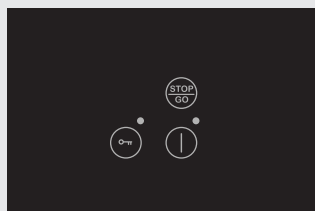
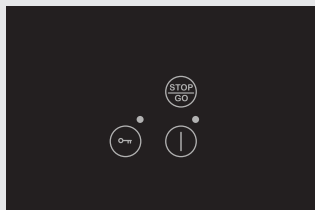

Stop/Go

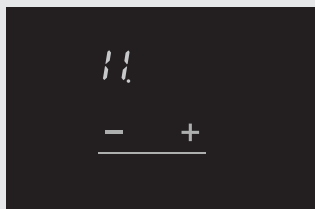
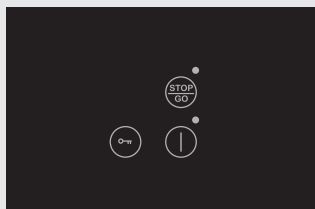

Lorsque vous cuisinez, vous pouvez utiliser la fonction Stop/Go pour mettre la table de cuisson en 'pause' pendant 10 minutes. La production de chaleur est stoppée automatiquement pour tous les foyers. Ceci est très pratique quand, par exemple, vous voulez nettoyer les éclaboussures d'une casserole qui a débordé. Vous pouvez aussi cesser de surveiller l'appareil un moment sans perdre vos réglages.





Pour activer le mode Stop/Go

Un ou plusieurs foyers sont actifs.

1. Effleurez une fois la touche .

Un signal sonore bref retentit.  apparaît sur l'indicateur de tous les foyers et le voyant rouge en haut à droite de la touche  reste allumé en permanence.

- Les minuteurs ou la minuterie s'arrêtent s'ils sont éventuellement en marche.
- Toutes les touches sont inactives, sauf ,  et .

Si vous n'effleurez aucune touche dans les 10 minutes qui suivent, tous les foyers actifs se désactivent automatiquement.

Pour désactiver le mode Stop/Go

Effleurez de nouveau la touche  dans les 10 minutes qui suivent.

La table de cuisson continue de fonctionner avec les mêmes réglages qu'auparavant.

Reconnaître les différents modes

Mode Veille	Tous les indicateurs des foyers affichent '0.'. Le voyant rouge en haut à droite de la touche Marche/Arrêt (Ⓜ) reste allumé.
Mode Verrouillage standard	Un ou plusieurs indicateurs affichent une allure de chauffe. Le voyant rouge en haut à droite de la touche ←○ et celui de la touche Marche/Arrêt (Ⓜ) restent allumés.
Mode Sécurité enfants	Tous les indicateurs des foyers affichent '0.'. Le voyant rouge en haut à droite de la touche ←○ et celui de la touche Marche/Arrêt (Ⓜ) sont allumés. Tous les voyants et tous les indicateurs s'éteignent au bout de 10 secondes. La sécurité enfants reste active.
Mode Stop/Go	Tous les indicateurs des foyers affichent / / Le voyant rouge en haut à droite de la touche (Ⓜ) reste allumé. Le mode Pause fonctionne seulement si un ou plusieurs foyers sont actifs.
Mode Mémoire	Tous les indicateurs des foyers affichent '0.'. Le voyant rouge en haut à droite de la touche (Ⓜ) clignote.

Minuteur de cuisson et minuterie

Il est possible de régler le minuteur de cuisson pour chacun des foyers et il peut fonctionner pour tous les foyers en même temps. La table à induction est également équipée d'une minuterie. Le minuteur et la minuterie peuvent être réglés sur 99 minutes au maximum.

La minuterie fonctionne comme le minuteur de cuisson, mais elle est indépendante des foyers. Quand elle est réglée, la minuterie poursuit son compte à rebours même si la table de cuisson est mise à l'arrêt. La minuterie ne peut être désactivée que lorsque la table de cuisson est en position 'Marche'.

Minuteur de cuisson	Minuterie
Le minuteur de cuisson doit être assigné à un foyer. Ceci signifie que le foyer se met à l'arrêt lorsque le temps réglé s'est écoulé.	La minuterie n'est pas assignée à un foyer. Elle continue de fonctionner quand la table de cuisson est à l'arrêt.

Mise en marche de la minuterie

La table de cuisson est active

1. Effleurez simultanément les touches — et + du minuteur / de la minuterie.
'00' s'affiche sur l'indicateur et le voyant rouge clignote en bas

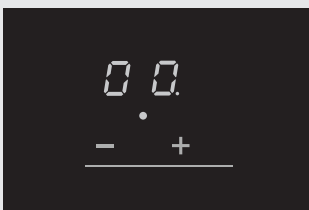

des zéros, au milieu (en bas à droite des zéros sur le modèle SIVK 9 BTF).

Modèle SIVK 9 BTF

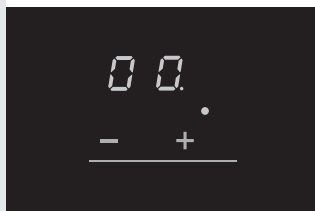

2. Effleurez les touches — et + button to set the desired time. Le compte à rebours commence dès que le point situé à côté du temps réglé s'éteint. Le voyant rouge continue de clignoter. Si vous ne réglez pas le laps de temps avec les touches — et +, la minuterie se désactive automatiquement au bout de 10 secondes.

Arrêt de la minuterie

Les étapes 1 et 2 ne s'appliquent pas si un ou plusieurs foyers sont en marche.

1. Effleurez la touche Marche/Arrêt ① pour mettre la table de cuisson en marche.
2. Effleurez simultanément les touches — et + du minuteur / de la minuterie. Le point s'allume à côté du temps réglé.
3. Effleurez la touche — du minuteur / de la minuterie et laissez votre doigt dessus jusqu'à ce que '01.' s'affiche sur l'indicateur. Retirez votre doigt et effleurez à nouveau la touche —.

La minuterie est désormais en veille. Elle se désactivera automatiquement au bout de 10 secondes.

Mise en marche et réglage du minuteur de cuisson

La table de cuisson est en marche. Le minuteur ne peut être assigné qu'à un foyer actif.

1. Effleurez deux fois et simultanément les touches — et + du minuteur / de la minuterie pour assigner le minuteur au premier foyer actif (dans cet exemple, il s'agit du foyer arrière gauche). À chaque nouvel effleurement simultané des touches — et +, vous assignez la fonction minuteur au foyer actif suivant; le voyant qui s'allume vous indique le foyer sélectionné.
2. Réglez la durée de cuisson avec la touche — ou +. Le compte à rebours commence dès que le point situé à côté du temps réglé s'éteint. Le voyant rouge indiquant le foyer programmé par le minuteur continue de clignoter. Si vous ne réglez pas la durée de cuisson avec les touches — et +, le minuteur se désactive automatiquement au bout de 10 secondes.
3. Répétez les étapes 1 et 2 pour régler la durée de cuisson désirée sur un autre foyer actif.

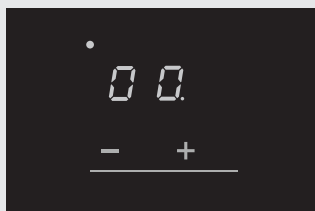





Attention



Si la fonction minuteur est assignée à plusieurs foyers à la fois, ou si différents laps de temps sont programmés sur la minuterie, l'indicateur du minuteur / de la minuterie affiche toujours le temps restant du compte à rebours qui se terminera en premier.

Annulation d'une durée de cuisson réglée sur le minuteur

1. Touch (repeatedly) the  et  du minuteur / de la minuterie pour sélectionner la durée de cuisson que vous voulez annuler.
Le point clignote à côté de la durée de cuisson réglée.
2. Effleurez la touche  du minuteur / de la minuterie et laissez votre doigt dessus jusqu'à ce que '01' s'affiche sur l'indicateur. Retirez votre doigt et effleurez à nouveau la touche .
La fonction minuteur pour cette durée de cuisson réglée est désormais en veille. Elle se désactivera automatiquement au bout de 10 secondes.



Arrêt de l'alarme sonore du minuteur de cuisson / de la minuterie

Lorsque le laps de temps réglé ou la durée de cuisson est arrivé à son terme, l'alarme sonore retentit et '00' clignote sur l'indicateur.

1. Effleurez une touche quelconque pour éteindre l'alarme.



Astuce

- Vous pouvez maintenir votre doigt sur la touche  ou  pour régler plus rapidement la durée de cuisson voulue.
- Si vous effleurez la touche  aussitôt après avoir mis en marche le minuteur de cuisson / la minuterie, la durée de cuisson se règle immédiatement sur 30 minutes (l'indicateur affiche '30.').

Cuisiner sainement

Température critique de différentes huiles

Pour cuire vos aliments le plus sainement possible, Gorenje vous recommande de choisir votre huile en fonction de la température de friture adaptée à votre recette. Pour chaque huile, il existe une température critique (ou point de fumage) à laquelle se forment des composés toxiques. Le tableau ci-dessous indique la température critique de quelques huiles.

Matière grasse	Smoke point °C
Huile d'olive extra vierge	160 °C
Beurre	177 °C
Huile de coprah	177 °C
Huile de canola (colza)	204 °C
Huile d'olive vierge	216 °C
Huile de tournesol	227 °C
Huile de maïs	232 °C
Huile d'arachide	232 °C
Huile de riz	255 °C
Huile d'olive	242 °C

Réglages de l'allure de chauffe

Comme les réglages dépendent de la quantité et de la nature des aliments à cuire, la table ci-dessous est donnée à titre indicatif.

- **Utilisez les réglages Booster et 9 pour :**
 - porter rapidement à ébullition des liquides ou des aliments solides
 - préparer des légumes sautés
 - faire chauffer de l'huile ou des matières grasses
 - faire monter la pression dans un autocuiseur.
- **Utilisez le réglage 8 pour :**
 - faire revenir ou saisir la viande
 - frire les poissons plats
 - cuire les omelettes
 - préparer des pommes de terre sautées (préalablement bouillies)
 - frire des aliments dans un bain d'huile.
- **Use setting 7 to:**
 - cuire des crêpes épaisses
 - cuire des tranches épaisses de viande panée
 - frire du bacon
 - préparer des pommes de terre frites
 - cuire du pain perdu
 - frire du poisson pané.

- **Utilisez les réglages 6 et 5 pour :**
 - terminer la cuisson de grandes quantités
 - décongeler les légumes
 - cuire les tranches fines de viande panée.
- **Utilisez les réglages 1 à 4 pour :**
 - faire frémir le bouillon
 - laisser mijoter la viande
 - faire étuver les légumes
 - faire fondre le chocolat
 - faire fondre le fromage.

Entretien

Nettoyage

Astuce

Activez la sécurité enfant avant de commencer le nettoyage de la table de cuisson.

Nettoyage quotidien

- Bien que les éclaboussures ne puissent pas se carboniser sur la vitrocéramique, nous vous recommandons néanmoins de nettoyer la table de cuisson après chaque utilisation.
- La meilleure solution est d'utiliser une éponge humide et un détergent léger.
- Essuyez ensuite avec du papier absorbant ou un torchon sec

Taches rebelles

- Vous pouvez aussi éliminer les taches rebelles avec un détergent léger, comme par exemple un nettoyant liquide pour la vaisselle.
- Enlevez les taches d'eau et les traces de calcaire avec du vinaigre.
- Les traces de métal (occasionnées par les récipients que l'on fait glisser sur les foyers) sont difficiles à éliminer. Il existe pour cela des produits spéciaux.
- Grattez les taches desséchées avec une raclette à vitrocéramique. La raclette est également le meilleur moyen pour enlever le plastique et le sucre qui ont fondu.

Ce qu'il ne faut pas faire

- N'utilisez jamais de nettoyants abrasifs ; ils laissent des rayures dans lesquelles les salissures et le calcaire peuvent s'incruster.
- N'utilisez jamais de produits agressifs comme la laine d'acier ou les tampons à récurer.

Généralités



Vous trouverez le n° de téléphone du service après-vente sur la carte de garantie qui vous a été fournie.

Si vous remarquez une fêlure, même minime, sur la vitrocéramique, désactivez immédiatement la table de cuisson, puis mettez-la hors tension ; pour cela, mettez en position 'hors service' le(s) fusible(s) (automatiques) situés sur le tableau de répartition ou, en cas de raccordement permanent, fermez le disjoncteur. Contactez ensuite le service après-vente.

Tableau des anomalies

Si l'appareil ne fonctionne pas correctement, cela ne signifie pas toujours qu'il est défectueux. Essayez d'abord de trouver vous-même une solution au problème en vérifiant les points listés ci-dessous.

ANOMALIE	CAUSE POSSIBLE	SOLUTION
Le symbole (→) s'affiche sur les indicateurs quand la table de cuisson vient d'être activée pour la première fois.	C'est la routine standard d'installation.	Fonctionnement normal.
Le ventilateur continue de tourner plusieurs minutes après l'arrêt de la table de cuisson.	La table de cuisson refroidit.	Fonctionnement normal.
Une légère odeur est perceptible lors de la première utilisation de la table de cuisson.	L'appareil neuf est en train de chauffer.	C'est normal et cela disparaîtra après quelques utilisations. Aérez bien la cuisine.
Une sorte de tic-tac se fait entendre dans la table de cuisson.	Cela provient du limiteur de puissance des foyers avant et arrière. Ce bruit peut aussi survenir quand les foyers sont réglés à faible puissance.	Fonctionnement normal.
Les récipients font du bruit pendant la cuisson.	Cela provient de l'énergie que la table de cuisson transmet à la casserole.	Avec certains récipients, cela est tout à fait normal quand les foyers sont réglés sur une puissance élevée. Cela n'endommage ni les récipients, ni la table de cuisson.
Vous avez mis un foyer en marche, mais l'affichage continue de clignoter	La casserole que vous utilisez ne convient pas à l'induction ou son diamètre est inférieur à 12 cm.	Prenez une casserole adaptée.
Un foyer s'arrête brusquement de fonctionner et un signal sonore retentit.	La durée de cuisson réglée s'est écoulée.	Arrêtez le signal sonore en effleurant une touche quelconque.
La table de cuisson ne fonctionne pas et rien ne s'affiche.	Il n'y a pas d'alimentation électrique à cause d'un câble défectueux ou d'un raccordement incorrect.	Vérifiez les fusibles ou le disjoncteur (s'il n'y a pas de cordon secteur avec prise).

ANOMALIE	CAUSE POSSIBLE	SOLUTION
Le fusible saute dès qu'on met la table de cuisson en marche.	Le raccordement de la table de cuisson est incorrect.	Vérifiez le raccordement électrique.
La table de cuisson se met à l'arrêt.	Vous avez effleuré par inadvertance la touche Marche/Arrêt ou deux touches simultanément.	Remettez la table de cuisson en marche.
Code erreur ER22.	Le bandeau de commandes est très sale ou recouvert d'une pellicule d'eau.	Nettoyez le bandeau de commandes.
Code erreur E2.	La table de cuisson a surchauffé.	Laissez refroidir la table de cuisson et choisissez ensuite une allure de chauffe plus modérée.
Code erreur U400	La tension est trop élevée et/ou la table de cuisson n'a pas été raccordée correctement.	Faites modifier le raccordement.
Code erreur E1.	Vous avez laissé votre doigt trop longtemps sur une touche.	N'effleurez pas les touches trop longtemps.
Autres codes d'erreur.	Le générateur est défectueux.	Contactez le service après-vente.

Installation

Ce qu'il faut savoir

Consignes de sécurité relatives à l'installation

- Le raccordement doit être réalisé selon les normes en vigueur et la réglementation nationale.
- L'appareil doit être raccordé à la terre.
- Cet appareil doit être raccordé exclusivement par un électricien qualifié.
- Pour le raccordement, utilisez un câble correspondant aux normes en vigueur et à la réglementation. Il est préférable que la gaine soit en caoutchouc.
- Le câble de raccordement doit pendre librement et ne doit pas traverser un tiroir.
- Si vous souhaitez réaliser un raccordement fixe, votre installation électrique devra comporter un coupe-circuit omnipolaire dont les contacts en position ouverte sont séparés par une distance de 3 mm au moins.
- Le plan de travail dans lequel la table de cuisson sera encastrée doit être parfaitement horizontal.
- Les murs, le plan de travail, et les abords de la table de cuisson doivent résister à une chaleur de 85°C au moins. Bien que l'appareil ne chauffe pas lui-même, la chaleur dégagée par les récipients pourrait décolorer ou déformer les éléments adjacents qui ne seraient pas thermostables.
- Les dommages résultant d'un raccordement non conforme, ainsi que d'une installation ou d'une utilisation incorrecte ne sont pas couverts par la garantie.

Dégagement

La sécurité d'utilisation nécessite suffisamment d'espace libre autour de la table de cuisson. Vérifiez si les dégagements sont convenables.

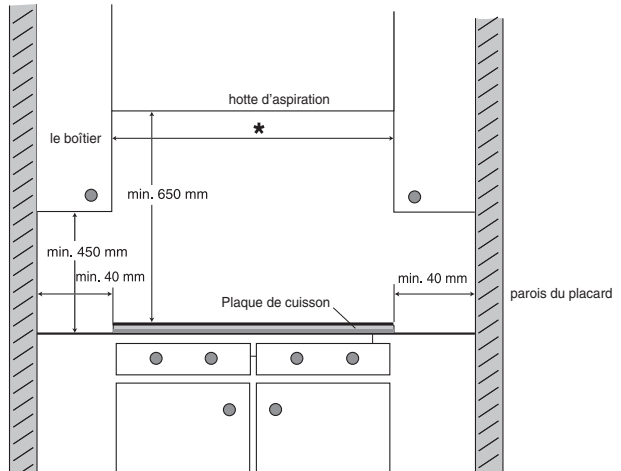

*SIVK 6 ... 61 cm

*SIVK 7 ... 78 cm

*SIVK 9 ... 91 cm

*SIVK 1 ... 112 cm

Dimensions d'encastrement

Les dimensions de la découpe dans le plan de travail sont indiquées sur les schémas ci-dessous.

SIVK6ATF
SIVK6CTF

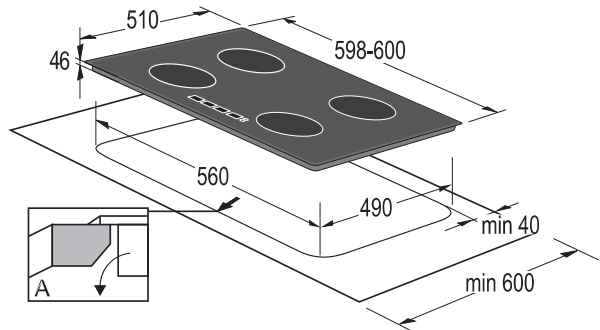

SIVK6FTF

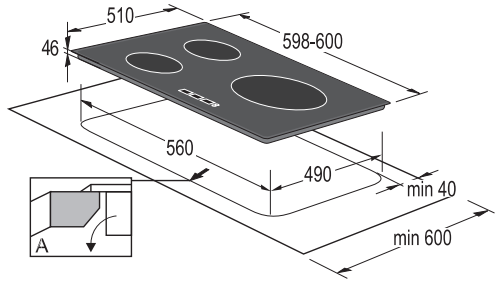

SIVK7ATF SIVK7BTF

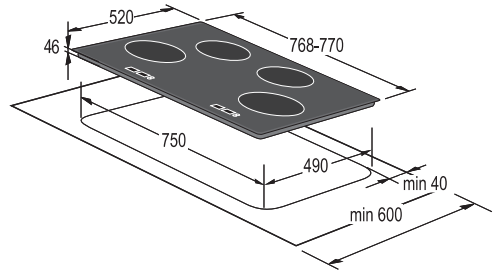

SIVK9BTF

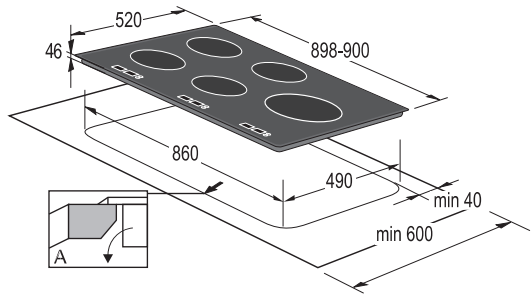

SIVK9CTF

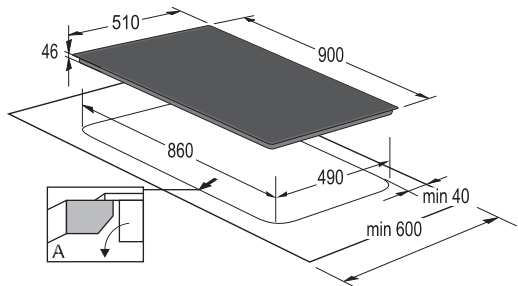

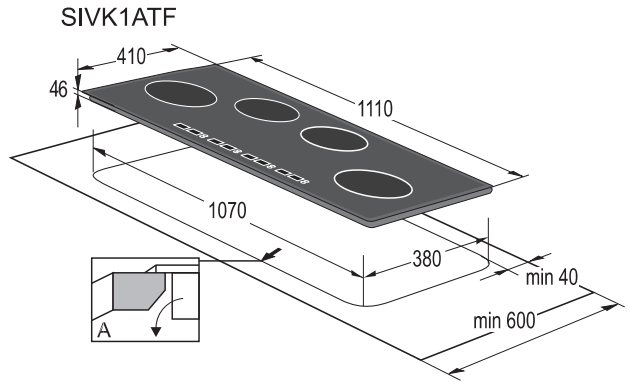

- La table de cuisson peut être encastrée dans un plan de travail de 30 à 50 mm d'épaisseur.
- Si l'épaisseur du plan de travail est supérieure à 40 mm, il faudra tailler en biais ou raboter le bord inférieur de la découpe pour assurer une ventilation suffisante (voir la figure A).

Si la table de cuisson est plus large que le tiroir, et que l'épaisseur du plan de travail est inférieure à 46 mm, sciez une découpe sur les deux panneaux latéraux du tiroir afin que la table de cuisson ne les touche pas.

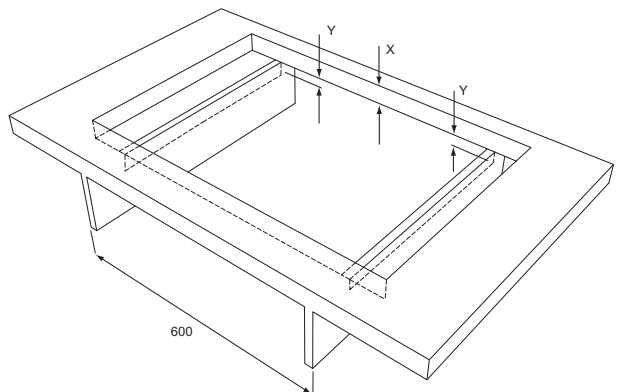

Dimensions d'encastrement dans le plan de travail

$x < 46 \text{ mm}$: $y = 46 \text{ mm} - x$

$x \geq 46 \text{ mm}$: $y = 0 \text{ mm}$

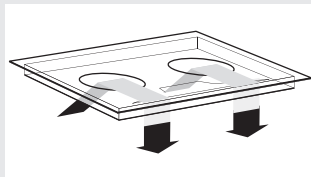

Ventilation

Les composants électroniques de l'appareil ont besoin d'être refroidis. La table de cuisson se désactivera automatiquement si l'aération n'est pas suffisante. Il existe des ouvertures d'aération sur le panneau inférieur de l'appareil. L'air doit pouvoir pénétrer par ces ouvertures. Il sort par d'autres ouvertures qui se trouvent sous l'appareil, à l'avant.

A Meuble bas avec tiroir

- Le panneau arrière du meuble installé sous la table de cuisson doit comporter une ouverture de 140 mm de haut sur toute sa longueur ; en façade, l'ouverture aura une hauteur de 6 mm au moins et sera découpée également sur toute la longueur du meuble.
- L'appareil est équipé d'un ventilateur situé dans sa partie inférieure. Au cas où le meuble serait pourvu d'un tiroir, il ne faudra y ranger ni petits objets, ni papiers ; en effet, ceux-ci risqueraient être aspirés par le ventilateur, ce qui pourrait endommager aussi bien le ventilateur que tout le système de refroidissement. Les feuilles d'aluminium et les substances inflammables (aérosols) ne doivent pas non plus être conservées dans ce tiroir, ni placées à proximité de la table de cuisson. Risque d'explosion ! Il faut laisser un espace libre de 20 mm entre le contenu du tiroir et les arrivées d'air du ventilateur.

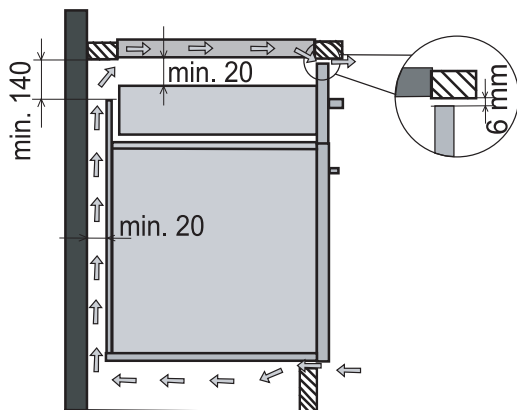

B Meuble bas avec four

- Il est possible d'encaster sous la table à induction tous les fours de type EVP4, EVP2..., équipés d'un ventilateur de refroidissement. Avant d'encaster le four, il faut retirer le panneau arrière du meuble de cuisine ou y réaliser une découpe, de façon à ce que toute la surface arrière de l'enceinte de cuisson soit dégagée. En façade, le meuble devra avoir sur toute sa longueur une ouverture d'au moins 6 mm de haut.

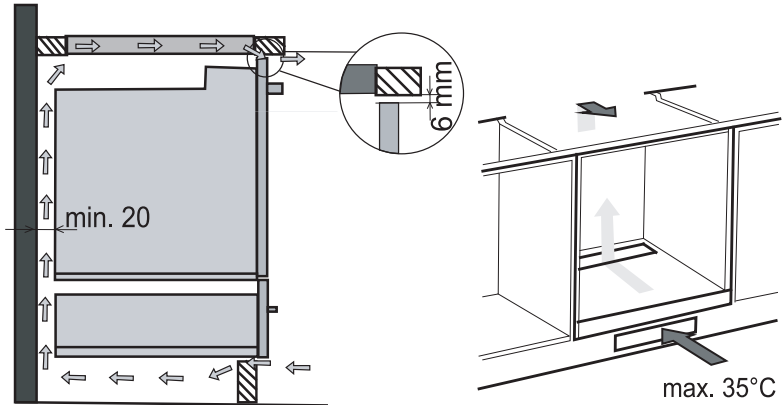

Raccordement électrique

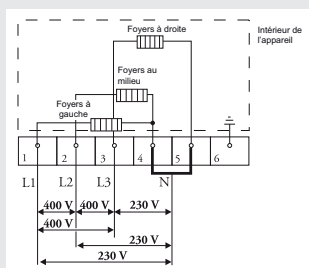
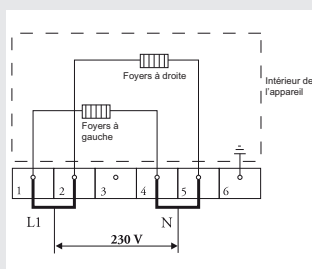
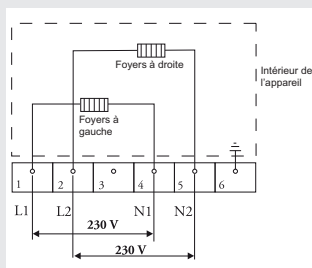
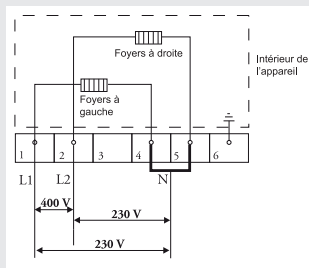

Raccordement standard

- Raccordement avec 2 phases et 1 neutre (2 1N, 400 V~/ 50 Hz)
 - La tension entre les phases et le neutre est 230 V~. La tension entre les deux phases est 400 V~. Placez un cavalier (shunt) entre les points de raccordement 4 et 5. Les groupes doivent être protégés par des fusibles d'au moins 16 A (2x). Le câble de raccordement doit avoir une section de 2,5 mm² au moins.
- Raccordement avec 2 phases et 2 neutres (2 2N, 230 V~/ 50 Hz)
 - La tension entre les phases et les neutres est 230 V~.
 - Le groupe doit être protégé par des fusibles d'au moins 16 A (2x). Le câble de raccordement doit avoir une section de 2,5 mm² au moins.

Raccordement spécial

- Raccordement avec une seule phase et un neutre (1 1N, 230 V~/ 50 Hz)
 - La tension entre la phase et le neutre est 230 V~. Placez un cavalier (shunt) entre les points de raccordement 1-2 et 4-5. Le groupe doit être protégé par un fusible d'au moins 32 A. Le câble de raccordement doit avoir une section de 6 mm² au moins.

Raccordement de la table de cuisson à 5 foyers

- Raccordement avec 3 phases et 1 neutre (3 1N, 400 V~/ 50 Hz)
 - La tension entre les phases et le neutre est 230 V~. La tension entre les phases est 400 V~. Placez un cavalier (shunt) entre les points de raccordement 4 et 5. Les groupes doivent être protégés par des fusibles d'au moins 16 A (3x). Le câble de raccordement doit avoir une section de 2,5 mm² au moins.

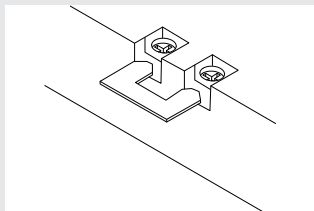

Pour établir les connexions adéquates, vous pouvez utiliser les cavaliers du boîtier de raccordement, comme indiqué par les illustrations.

Encastrement

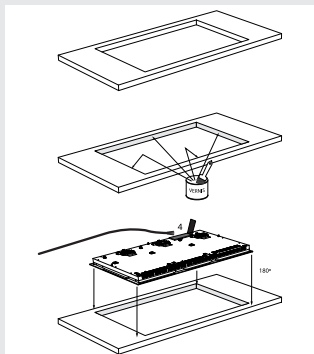

Vérifiez si la découpe dans le plan de travail correspond bien aux dimensions requises et aux impératifs de ventilation.

Les sections de la découpe dans le plan de travail, en bois ou en matières synthétiques, devront être traitées, si nécessaire, avec une résine imperméabilisante, afin de prévenir toute déformation du plan de travail qui pourrait être occasionnée par l'humidité.

Placez la table de cuisson à l'envers sur le plan de travail.

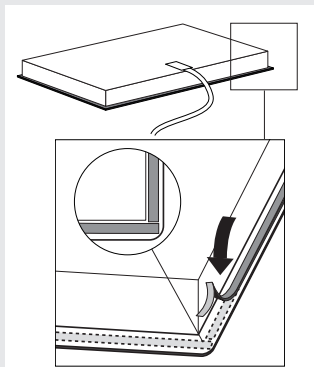

Installez le câble de raccordement sur l'appareil en suivant les instructions.

Retirez la bande adhésive qui protège le joint et collez-le dans le creux du profilé en aluminium ou sur le pourtour de la vitrocéramique. Ne faites pas tourner le joint dans les coins, mais découpez quatre bandes distinctes pour les quatre côtés, afin que le joint adhère proprement dans les coins, sans débordement.

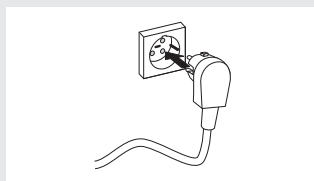

Retournez la table de cuisson à l'endroit et insérez-la dans la découpe.

Mettez l'appareil sous tension. Un signal sonore bref retentit et tous les indicateurs s'allument un instant. La table de cuisson est prête à l'emploi.

Vérifiez si elle fonctionne convenablement. Si le raccordement est incorrect, vous entendrez un signal sonore, ou bien rien n'apparaîtra sur les indicateurs, selon l'erreur commise.

G_5



285809

fr (12-15)