 Naprava z zasnovo RAZREDA I mora biti priključena na napajalno omrežno vtičnico, ki ima priključek z zaščitno ozemljitvijo. (85")

Slike in risbe v tem priročniku služijo le za referenco in se lahko razlikujejo od dejanskega videza izdelka.

Deli programske opreme se spremenijo z nadgradnjo sistema.

Poiščite, kar želite

Ta TV vsebuje navodila za uporabo in ima vdelan E-priročnik (**Nastavitve > Podpora > E-priročnik**).

Podprte funkcije E-priročnika



Poišči

Najdite temo pomoči, ki jo iščete.



Poskusite zdaj

Pojdite neposredno na stran funkcije in jo preizkusite.



Koda QR

Optično preberite kodo, da odprete E-priročnik v svoji mobilni napravi.

Vsebina

Namestitev stojala ali stenskih nosilcev	1
TV spredaj in zadaj	4
Povezava	6
Daljinski upravljalnik	8
Tehnični podatki	11
Drugi podatki	13

Seznam dodatkov

Televizorju so priloženi naslednji dodatki:

Uporabniški priročnik × 1	Vijak × 4	Električni kabel × 1
Baterija AA ali AAA × 2	Daljinski upravljalnik × 1	Garancijska kartica × 1
Osnovno stojalo × 1 (55"/65")	Osnovno stojalo × 2 (85")	

OPOMBA

- Dodatki se lahko pri različnih modelih, državah ali področjih razlikujejo od gornjega seznama; prosimo glejte dejansko vrečko z dodatki.

Pomembno obvestilo

Če je na začetku odstavka ta simbol , to pomeni, da vsebuje pomembna navodila, nasvete ali pogoje za nadaljnje nastavitve.



Za lastno varnost in optimalno delovanje vašega televizorja morate pred kakršnimi koli namestitvenimi opravili prebrati varnostna navodila.

Združljivost z izdelki, programsko opremo in storitvami neodvisnih izdelovalcev ni zagotovljena. Ne prevzemamo odgovornosti za kakršno koli škodo ali izgube med delovanjem zaradi uporabe ali povezovanja nezdržljivih naprav ali aplikacij.

Za snemanje in predvajanje vsebine prek te ali katere koli druge naprave boste morda potrebovali dovoljenje lastnika avtorskih pravic ali drugih tovrstnih pravic za zadevno vsebino. Vaša odgovornost je, da to ali katero koli drugo napravo uporabljate skladno z veljavno zakonodajo o avtorskih pravicah v vaši državi. Za več informacij o veljavnih zakonih in predpisih glejte omenjeno zakonodajo ali se obrnite na lastnika pravic vsebine, ki jo želite posneti ali predvajati.

Preberite ta navodila

Upoštevajte vsa navodila

Upoštevajte vsa opozorila



Ta navodila shranite

Vse pravice pridržane.



Navodila o varnosti

Za zagotavljanje varne in pravilne uporabe te naprave vedno upoštevajte spodaj opisane previdnostne ukrepe, s katerimi se izognete nevarnim situacijam in poškodbam vaše naprave:

	POZOR NEVARNOST ELEKTRIČNEGA UDARA NE ODPIRAJ 
POZOR: ZA ZMANJŠANJE TVEGANJA ELEKTRIČNEGA UDARA NE ODSTRANITE HRBTNEGA DELA (ALI POKROVA). V NOTRANJOSTI NI NOBENIH SESTAVNIH DELOV, KI JIH LAHKO SERVISIRA UPORABNIK SAM. ZA SERVISIRANJE SE OBRNITE NA KVALIFICIRANE SERVISERJE.	



Simbol strele s konico puščice v enakostraničnem trikotniku uporabnika opozarja, da je v notranjosti izdelka prisotna nevarna neizolirana napetost z dovolj visoko jakostjo, da predstavlja nevarnost električnega udara.



Klicaj v enakostraničnem trikotniku uporabnika opozarja na pomembna navodila za upravljanje in vzdrževanje (servisiranje) v priročniku, ki je priložen napravi.



Izmenična napetost: ta simbol kaže, da je nazivna napetost, ki je označena s tem simbolom, izmenična napetost.



Izdelek razreda II: ta simbol pomeni, da ne potrebuje varnostne povezave zaščitne zemlje (ozemljitve). (55"/65")



Izdelek razreda I: ta simbol označuje, da je zahtevana varnostna povezava zaščitnega voda (ozemljitev). (85")

Predvidena uporaba in okoljski pogoji za ta televizor

Ta televizor je namenjen prikazovanju video in zvočnih signalov na namizju ali na steni, v domačem ali pisarniškem okolju. Ne smete ga uporabljati v prostorih z visoko vlažnostjo ali prahom. Garancija velja samo, če izdelek uporabljate po navodilih proizvajalca.



OPOZORILO

Visoka vlažnost in prah lahko privede do uhajanja energije v napravi. Za zmanjšanje nevarnosti požara ali električnega udara:

- **Naprave ne izpostavljajte dežju, vlagi, kapljanju ali brizganju vode in v bližino ne postavljajte predmetov, napolnjenih s tekočino, kot so vaze, skodelice itd. na ali preko naprave.**
- **Ne dotikajte se televizorja z mokrimi rokami.**
- **Ne izpostavljajte neposredno klimatski napravi in ne držite sveč ali drugega odprtega ognja v bližini televizorja.**

Če televizor prestavite iz hladnega v toplo okolje, ga morate pustiti izključenega vsaj eno uro, da se izmaknete kondenzaciji. Če se televizor uporablja zunaj, se prepričajte, da je zaščiten pred vlago.

Če opazite kaj nenavadnega, takoj izklopite napajalni kabel.

Prednostno uporabite gasilni aparat na CO₂ ali prah. Če takšni gasilni aparati niso dostopni, poskusite izolirati električno napajanje, preden gasite z vodo.

OPOZORILO

Nevarnost za stabilnost

Televizor lahko pade in povzroči resne telesne poškodbe ali smrt. Številne poškodbe, zlasti pri otrocih, lahko preprečimo z uporabo preprostih varnostnih ukrepov, kot so:

- VEDNO uporabljajte le omarice ali stojala oziroma načine namestitve, ki jih priporoča proizvajalec TV-naprave.
- VEDNO uporabljajte le tako pohištvo, ki lahko varno podpira TV-napravo.
- VEDNO zagotovite, da TV-naprava ne pregreva okoliškega pohištva.
- VEDNO izobrazite otroke o nevarnostih plezanja na pohištvo, da bi dosegli TV-napravo ali daljinski upravljalnik.
- VEDNO namestite vodnike in kable, ki so povezani na televizor, tako, da ni nevarnosti spotikanja, vlečenja ali prijemanja.
- NIKOLI ne postavljajte TV-naprave na nestabilno mesto.
- NIKOLI ne postavljajte TV-naprave na visoko pohištvo (na primer, omare ali knjižne omarice) brez primerne zavarovanja tako pohištva, kot tudi TV-naprave na primerno podporo.
- NIKOLI ne postavljajte TV-naprave na tkanine ali druge materiale, postavljene med podporno pohištvo in televizor.
- NIKOLI ne postavljajte predmetov, ki bi privlačili otroke - na primer igrače ali daljinskih upravljalnikov, na televizor ali na pohištvo, na katerem je nameščen televizor.

Če se vaša obstoječa televizija obdrži in premika, je treba upoštevati enake vidike kot zgoraj.

■ Premik/Prevoz

Pred premikanjem televizorja izključite vse kable in premikajte samo v navpičnem položaju. Napravo primite za zgornji in spodnji rob okvirja.

- Ne pritisčajte na sprednjo ploščo televizorja. Za prenos večjih televizorjev bosta morda potrebni dve ali več osebi.

Če morate televizor odložiti za trenutek, položite napravo s celotno sprednjo površino na mehak material.

LED zaslon je narejen iz stekla in se lahko zlomi, če z njim ne ravnamo pravilno. Pri nošenju naprave vedno nosite gumijaste rokavice. Če je LED zaslon poškodovan, lahko uide tekoči kristal. V primeru stika s kožo takoj temeljito sperite z vodo.

■ Napajanje Oskrba

Nepravilne napetosti lahko poškodujejo televizor. Napravo vedno izključite na napajalnik s pravilno napetostjo in frekvenco, kot je navedeno na tipski ploščici, s priloženim napajalnim kablom.

Vtičnica mora biti lahko dostopna, tako da lahko napravo kadar koli izklopate. Naprava je aktivna tudi v stanju pripravljenosti, dokler je naprava priključena na vtičnico.

Priporočljivo je, da to napravo postavite v poseben tokokrog.

- Ne preobremenjujte vtičnic tako, da v isto vtičnico priključite preveč naprav. Preobremenjene vtičnice, podaljški itd. so nevarne in lahko povzročijo električni udar in požar.

Po izklopu naprave, ne vklopite ponovno znotraj 5 sekund. Prepogosto priklapljanje napajanja v kratkem času lahko povzroči nenormalno delovanje.

■ Vtični in napajalni kabel

- Ne dotikajte se vtiča z mokrimi rokami.
- Na napajalni kabel ne postavljajte težkih predmetov. Kabel speljite tako, da ga ne ogneete ali položite čez ostre robove, hodite po njem ali ga izpostavite kemikalijam. Napajalni kabel s poškodovano izolacijo lahko povzroči električni udarec in požar.

- Pri odklapanju izvlecite vtič, NE kabel. Kabel se lahko poškoduje in povzroči kratek stik, če ga povlečete.
- Napajalnega kabla ne postavljajte blizu visokotemperaturnega predmeta.
- Ne premikajte televizorja, če je napajalni kabel priključen v vtičnico.
- Ne uporabljajte poškodovanega ali ohlapnega napajalnega kabla ali poškodovane električne vtičnice.
- Ne uporabljajte kablov za napajanje, razen tistih, ki so priloženi tej napravi.
- GLAVNI vtič napajalnega kabla služi kot odklopna naprava; odklopna naprava in napajalna vtičnica morata biti lahko dostopna.

■ Namestitvev

Preverite, da je lokacija primerna za breme teže televizorja. Postavite na ravno, trdno in vodoravno podlago. Pazite, da aparat ne visi čez rob podstavka, ko je nameščen v pohištvo ali nanj. Če se namešča na vozičku, bodite previdni pri premikanju, da preprečite prevrnitev enote.

- Napravo postavite v običajen pokončni vodoravni položaj. Nikoli ga ne smete uporabljati navpično, ležeče ali viseče s stropa.
- Napravo postavite na mesto, kjer ni izpostavljen neposredni sončni svetlobi ali drugim toplotnim virom.

Pri namestitvi televizorja na steno upoštevajte navodila, ki so priložena stenskemu nosilcu. Pazite, da televizorja ne namestite tako, da napajalne in signalne kable obesite na zadnjo stran televizorja.

■ Prezračevanje zraka in visoke temperature

Televizor namestite samo tam, kjer je dovolj prezračevanja, in poskrbite, da je na straneh vsaj 10 cm prostega prostora in 20 cm nad napravo za kroženje zraka. Prekomerna toplota in oviranje prezračevanja lahko privedejo do požara ali zgodnje odpovedi nekaterih električnih komponent.

- Ne blokirajte prezračevalnih odprtin s časopisi, prti, zavesami itd.

- Ne sušite oblačil itd. na vrhu naprave.
- Pazite, da se ne dotaknete prezračevalnih odprtin, saj se lahko močno segrejejo.
- V televizor ne odlagajte tujih predmetov skozi prezračevalne odprtine.

■ Podstavek

- Ne uporabljajte drugih podstavkov, ki niso priloženi tej napravi.
- Ne spreminjajte in ne uporabljajte podstavka, če se ta popači ali fizično poškoduje.
- Prepričajte se, da so vsi vijaki med namestitvijo varno priviti.
- Prepričajte se, da se televizor ne bo poškodoval, ko pritrдите stojalo.
- Poskrbite, da se otroci ne bodo povzpeli na podstavek.
- Pritrdite ali odstranite podstavek z vsaj dvema osebama.

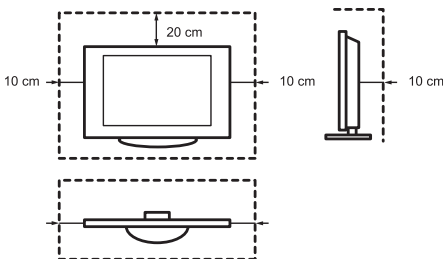

Preprečite vstop majhnih predmetov v napravo skozi prezračevalne odprtine. Takšni predmeti lahko povzročijo kratek stik, kar lahko povzroči požar.

Če kaj pride v napravo, takoj odklopite napajalnik in pokličite na podporo za stranke.

■ LED zaslon

Kljub temeljiti previdnosti pri izdelavi tega zaslona, ni mogoče 100% stoodstotno zagotoviti, da zaradi tehničnih razlogov ne bo prišlo do okvar podpikslov. V okviru garancije okvaro le-teh ni mogoče šteti za napako naprave. Ne vplivajo na delovanje in zanesljivost televizorja.

Da preprečite »zapečeno sliko«, ne prikazujte nepremične slike delj časa, namreč obstaja možnost, da kopija slike ostane v prikazu. Če je razmerje stranic dalj časa nastavljeno na

4:3, lahko na črnih območjih pride do zapečene slike. Garancija ne krije zapečene slike.

- Ne izvajajte močne sile ali udarca na zaslon.

Ne dotikajte se LED zaslona in se ga ne dotikajte dlje časa. To lahko povzroči nekatere začasne učinke izkrivljanja na zaslonu.

■ Radijski valovi

- Ne uporabljajte televizorja v zdravstvenih ustanovah ali na lokacijah z medicinsko opremo. Radijski valovi lahko motijo medicinsko opremo in povzročajo motnje delovanja.
- Ne uporabljajte televizorja v bližini samodejnih krmil, kot so avtomatska vrata ali požarni alarmi. Radijski valovi lahko motijo avtomatsko krmilno opremo in povzročajo motnje.

Če uporabljate srčni spodbujevalnik, naj bo od televizorja oddaljen najmanj 22 cm. Radijski valovi lahko motijo delovanje srčnega spodbujevalnika.

■ Vgrajeni brezžični LAN

- Ne povežite se z brezžičnimi omrežji, za katera nimate pravic za uporabo. Podatke, poslane in prejete prek radijskih valov, je mogoče presteči in preveriti.

Vgrajeno brezžično omrežje LAN uporablja frekvenčna pasova 2,4 GHz ali 5 GHz. Televizor naj bo oddaljen od drugih naprav, kot so brezžične naprave LAN, mikrovalovne pečice, mobilni telefoni in druge naprave, ki uporabljajo signal s frekvenco 2,4 GHz ali 5 GHz; tako preprečite nepravilno delovanje in počasen odziv, ki sta posledica motenj zaradi radijskega valovanja.

■ Opozorilo za razplinjanje

Novo pohištvo, preproga, barve, gradbeni materiali in elektronika lahko kemikalijam omogočijo, da uidejo v zrak s pomočjo izhlapevanja. Ko ste prvič nastavili televizor in ga vklopili, boste v nekaj urah lahko opazili rahel vonj. To je zato, ker se nekatere komponente televizorja prvič segrejejo. Materiali, ki jih uporabljamo, v celoti ustrezajo okoljskim zahtevam in predpisom. Vaš televizor deluje dobro in hlapi zaradi

odplinjajna se bodo sčasoma zmanjšali.

■ Nadzor

- Ne dovolite otrokom, da se brez nadzora igrajo blizu televizorja. Lahko pade, se odrine s tal ali potegne s površine stojala in nekoga poškoduje.
- Ne uporabljajte vklopljenega televizorja brez nadzora.

■ Glasnost

Glasna glasba in zvoki lahko povzročijo nepopravljivo škodo ušesom. Izogibajte se preveliki glasnosti, zlasti pri daljših obdobjih in pri uporabi slušalk.

Če v ušesih zaslišite bobnenje, izključite glasnost ali začasno prenehajte uporabljati slušalke.

■ Nevihte

Med nevihto odklopite vtič in vse povezane antenske kable s televizorja. Prenapetost, ki jo povzroči strela, lahko poškoduje televizor prek antenskega sistema in vtičnice.

■ Dolga odsotnost

Dokler je vtič priključen na vtičnico, televizor porabi energijo tudi v stanju pripravljenosti. Vtič in vsi povezani antenski kabli morajo biti med daljšo odsotnostjo izključeni.

■ Čiščenje in vzdrževanje

POZOR:

Pred čiščenjem televizorja, ga izključite iz električnega omrežja.

TV, zaslon in daljinski upravljalnik čistite samo z mehko, vlažno, čisto in naravno krpo. Ne uporabljajte kemikalij.

- Površine ne izpostavljajte repelentom, topilom, razredčilom ali drugim hlapnim snovem proti insektom. To lahko vpliva na kakovost površine.
- Ne pršite vode ali drugih tekočin neposredno na televizor. Tekočina v televizorju lahko povzroči okvare izdelka.
- Površina zaslona je obdelana in se zlahka poškoduje. Pazite, da ga ne opraskate z nohti ali drugimi trdimi predmeti.

- Prav tako redno obrišite vtič s suho krpo.

■ Servis/Popravilo

Nikoli ne odstranjujte pokrova/hrbtne strani televizorja; ne vsebuje delov, ki bi jih lahko servisirali uporabniki sami. Vse vzdrževanje prepustite usposobljenemu servisnemu osebju.

■ Pakiranje

Materiale in plastične vrečke proti vlagi hranite izven dosega otrok.

Plastične vrečke lahko povzročijo hlajenje, zaščitni material proti vlagi pa je škodljiv pri zaužitju. Če se pomotoma pogoltno, prislite bolnika da bruha in obiščite najbližjo bolnišnico.

■ Modifikacije

Ne poskušajte na noben način modificirati tega izdelka. Nepooblaščen sprememba lahko razveljavi garancijo te naprave, povzroči električni udar in požar.

■ Baterije za daljinski upravljalnik

- Nepravilna namestitvev lahko povzroči uhajanje akumulatorja, korozijo in eksplozijo.
- Zamenjajte samo z enakim ali enakovrednim tipom.
- Ne mešajte starih in novih baterij.
- Ne mešajte različnih vrst baterij.
- Ne uporabljajte baterij za ponovno polnjenje.
- Baterij ne zažigajte in jih ne lomite.
- Pravilno odstranite baterije.
- Baterij ne izpostavljajte izjemni vročini, kot so sončna svetloba, ogenj ali podobno.

■ Ozemljitev zunanje antene

Če se uporablja zunanja antena, zagotovite, da je antenski sistem zaščiten pred napetostnimi trki in vgrajenimi statičnimi naboji.

■ Zavrzitev

Glejte poglavje o recikliranju.

Namestitev stojala ali stenskih nosilcev

⚠ POZOR

- Pred namestitvijo stojala ali stenskih nosilcev se prepričajte, da ste odklopili električni kabel za izmenično napajanje.
- Ekran vašega TV je občutljiv. Pazite, da zaslona TV ne opraskajo ali poškodujejo trdi predmeti ali pritisk.
- Po končani namestitvi pred odstranitvijo zaščitne folije - če ta obstaja - preverite, da je TV varno postavljen na podlago ali trdno pritrjen na zidni nosilec.

► Nameščanje stojala

Upoštevajte spodnje slike in navodila za namestitev:

55"/65"

1. Televizor s prednjo stranjo previdno položite na mehko in ravno površino, da preprečite poškodbe televizorja ali praske na zaslonu.
2. Iz vrečke s sestavnimi deli vzemite osnovno stojalo in ga vstavite v utor na spodnjem delu TV.
3. S pomočjo 4 priloženih vijakov trdno pritrдите osnovno stojalo na TV.

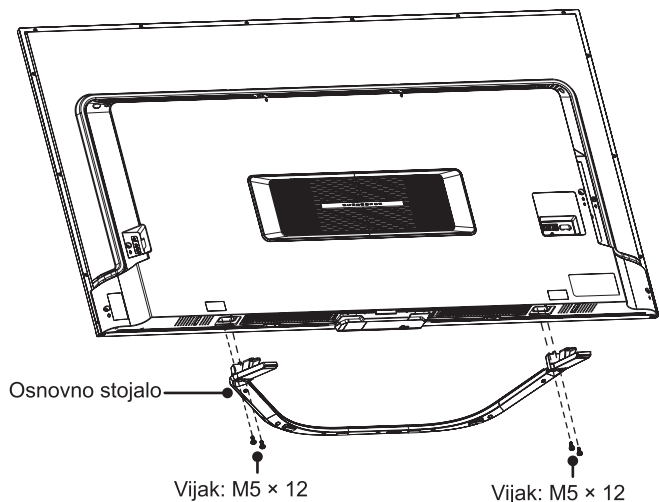

1. Stranski podlogi postavite na tla in pazite, da bo razdalja med podlogama 750-850 mm.
2. Od vsaki strani TV naj stoji po ena oseba; TV držite z eno roko ob strani in z drugo roko spodaj. Dvignite in premaknite TV navpično na stranski podlogi. Ko držite TV, ne stiskajte zaslona.
3. Ena oseba naj drži TV ob strani; druga pa naj vstavi osnovni stojali TV v spodnji reži TV. Obe osnovni stojali dobro pritrdite s priloženimi vijaki.

Opomba: če je mizica dovolj dolga za postavitve TV na zgornjo površino, vstavite osnovni stojali na mesti za vijake »A«, kot kaže slika. Če mizica NI dovolj dolga, vstavite osnovni stojali na mesti za vijake »B«, kot kaže slika. Pozor - teh dveh načinov namestitve ni možno kombinirati.

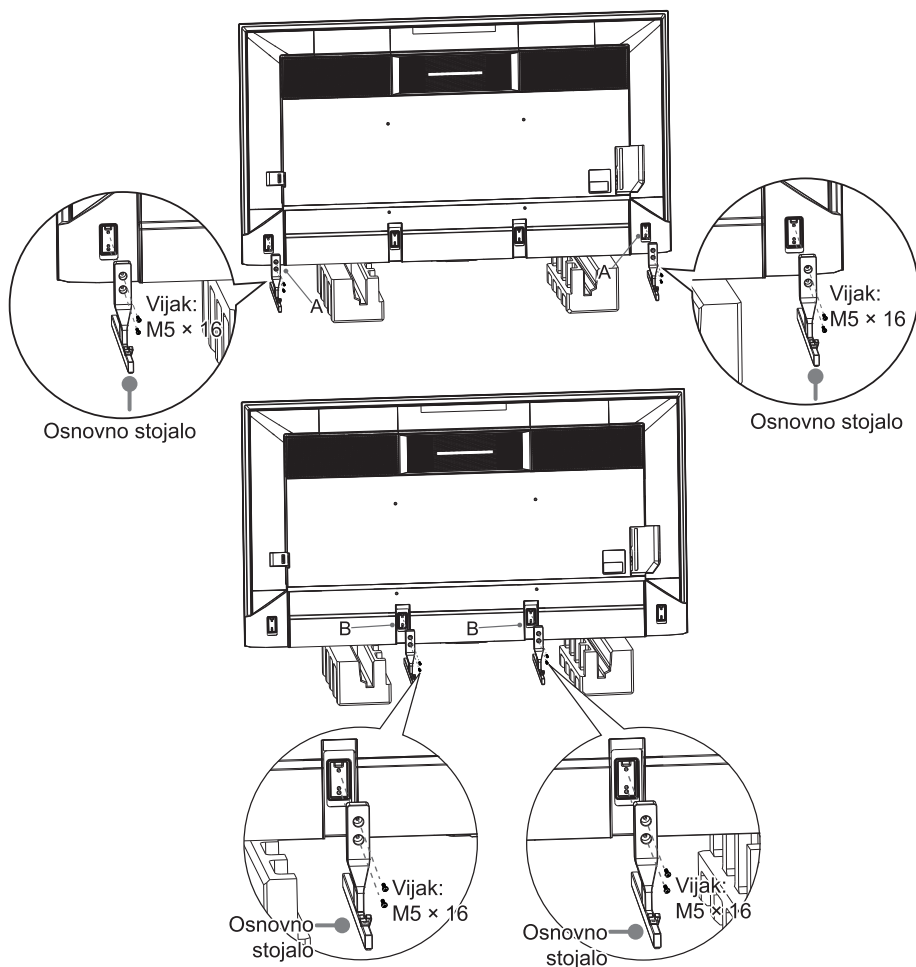

► Nameščanje stenskega nosilca

Pred montažo TV odstranite osnovo, če ste jo že pritrčili in preverite ali konzola za zidno montažo prenaša težo TV.

⚠ POZOR

Pri montaži TV na steno upoštevajte navodila, ki so priložena konzoli za zidno montažo. Pri nepravilni montaži lahko TV pade in povzroči škodo na opremi in poškodbe oseb.

- Med TV in konzolo namestite podložke.
- Standardne mere so prikazane spodaj.

Vzorec izvrtin za zidno montažo (mm)	400 × 200 (55") 400 × 300 (65") 600 × 400 (85")
Velikost vijakov stenskega nosilca	M6 (55"/65") M8 (85")

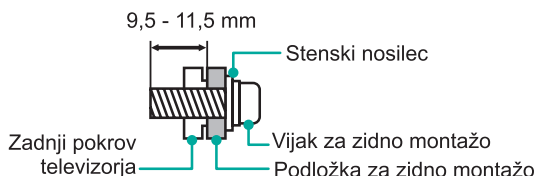

- Ne priporočamo, da TV obesite na poševno steno, in ko TV nameščate na steno, pazite, da bo vzporeden s steno in ne bo nagnjen naprej.

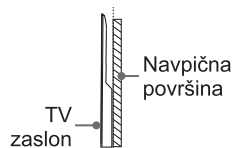



📄 OPOMBE

- Premer in dolžina vijakov se razlikujeta glede na model stenskega nosilca.
- Konzola za zidno montažo je možnost po izbiri; vaša naprava morda nima konzole za zidno montažo.

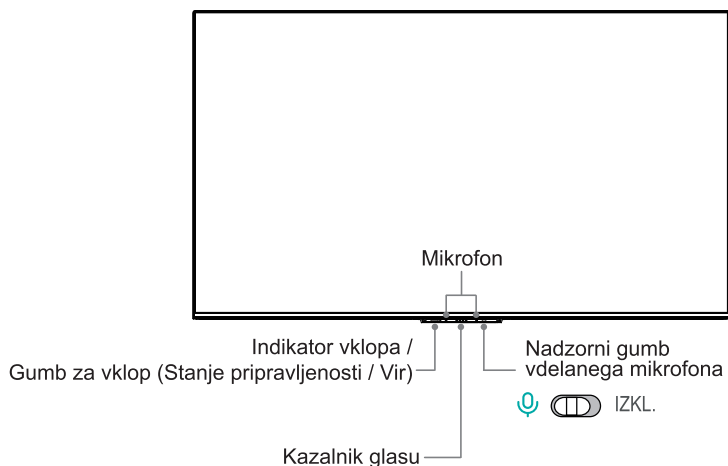
TV spredaj in zadaj

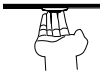

Element	Opis
Indikator vklopa	V stanju pripravljenosti je lučka bela.
 Gumb za vklop Stanje pripravljenosti / Vir	Pritisnite tipko, da vklopite TV. Ponovno pritisnite tipko, da prikažete nadzorni meni in pomikate fokus med različnimi vhodi. Na dolgo pritisnite tipko, da opravite izbiro.
Nadzorni gumb vdelanega mikrofona	Preklopite gumb na  , da vklopite vdelan mikrofona. Ko je nastavev Alexe ali aplikacije VIDAA Voice opravljeno in ste vklopili prostoročni način, lahko uporabite prostoročno bujenje; za priklic pomočnika preprosto recite »Alexa« ali »Hej, VIDAA«.

OPOMBE

- Po vklopu televizorja traja nekaj sekund, da se naložijo programi. Za tem televizorja ne izklopite prehitro, saj lahko to privede do njegovega nenormalnega delovanja.
- Slika je le informativna.
- Pred uporabo prostoročnega bujenja povežite TV v omrežje. Prostoročno bujenje in nekatere njene funkcije so na voljo le v nekaterih državah/področjih/jezikih.

55"/65"

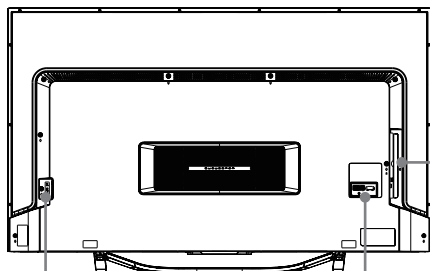

VHOD AC

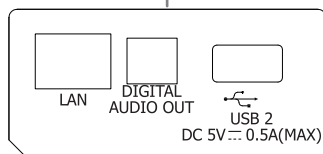

85"

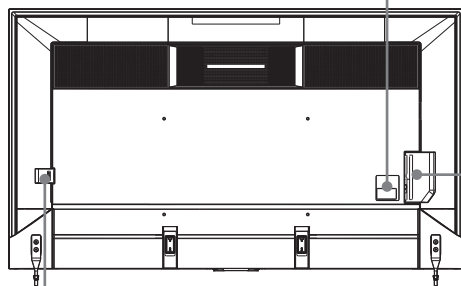

VHOD AC



OPOMBE

- Vtičnica ANT2 omogoča napajanje satelitske antene (13/18 V, maks. 0,5 A)
- Preverite položaj in vrsto vtičnic, preden povežete kakršne koli priključke. Zahrbljeni priključki lahko privedejo do težav v sliki ali barvi. Prepričajte se, da so vsi priključki trdno in varno priviti.
- Vseh naprav s priključkom A/V ni mogoče priključiti v televizor, zato za združljivost in postopek priključitve vaše naprave A/V glejte njen uporabniški priročnik.
- Preden priključite zunanjo opremo, iz stenske vtičnice izvlcite omrežni vtič. Če tega ne storite, lahko pride do električnega udara.
- Slika je le informativna.
- Servisni priključek ni namenjen uporabnikom za priključevanje zunanjih naprav. Dovoljeno ga je uporabljati le s strani proizvajalca za namene testiranja.

Povezava

► Terminali

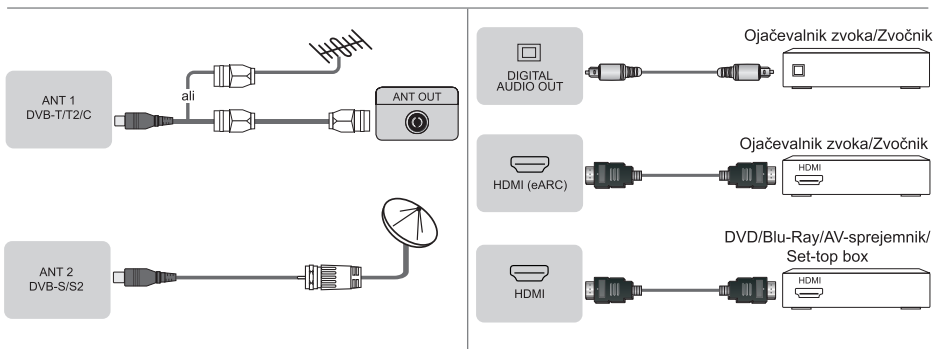

► OPOMBA

- Prevelika glasnost slušalk lahko povzroči poškodbe sluha.

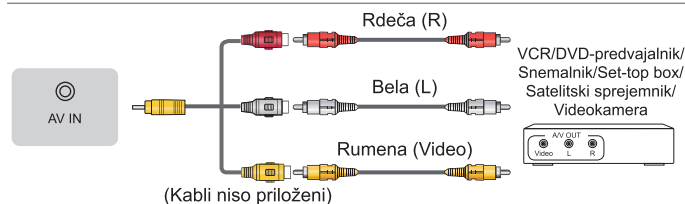

► OPOMBE

- Modula za skupni dostop ne vstavite ali odstranite večkrat zaporedno, saj lahko s tem poškodujete vmesnik in povzročite okvare v delovanju.
- Modul CI+ in kartico vam mora posredovati ponudnik storitev kanalov, ki jih želite gledati.
- Modul CI+ ni podprt v določenih državah in regijah.

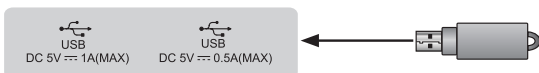

► OPOMBE

- Čezmerna skupna poraba toka lahko privede do poškodb. Največja poraba toka naprave in sistemih USB 1.1 in USB 2.0 je 500 mA. Največja poraba toka naprave USB 3.0 je 1 A (samo pri nekaterih modelih).
- Če je impulzni tok posameznega nestandardnega visokozmogljivega prenosnega trdega diska večji ali enak 1 A, lahko to privede do vnovičnega zagona ali samodejnega zaklepa. Zato televizor večjega toka ne podpira.

► LAN (ožičena namestitvev)

Svoj televizor povežite v omrežje tako, da vrata LAN na hrbtni strani televizorja s kablom LAN (Ethernet/Cat 5) povežete z zunanjim modemom ali usmerjevalnikom. Glejte spodnjo sliko.

- Priporočamo uporabo modema ali usmerjevalnika, ki podpira protokol DHCP (Dynamic Host Configuration Protocol). Modemi in usmerjevalniki, ki podpirajo DHCP, samodejno priskrbijo IP naslov, masko podomrežja, vrata (gateway) in DNS tako, da tega ni treba vnašati ročno. Večina domačih omrežij že ima DHCP.

TV-VTIČNICA

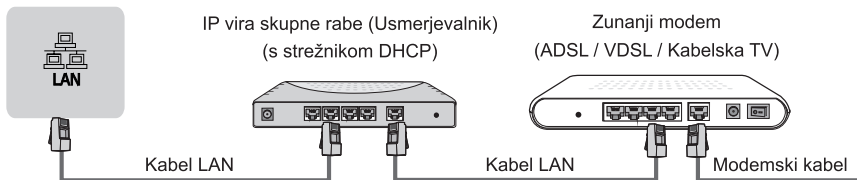

Brezžična nastavitvev

Televizor brezžično povežite v omrežje, pri tem boste potrebovali brezžični usmerjevalnik ali modem. Glejte spodnjo sliko.

- Vdelan brezžični vmesnik LAN podpira komunikacijske protokole IEEE 802.11a/b/g/n/ac. Priporočamo uporabo usmerjevalnika IEEE 802.11ac. Nizke hitrosti prenosa za b/g lahko vplivajo na kakovost pretoka video posnetkov in drugih medijev.

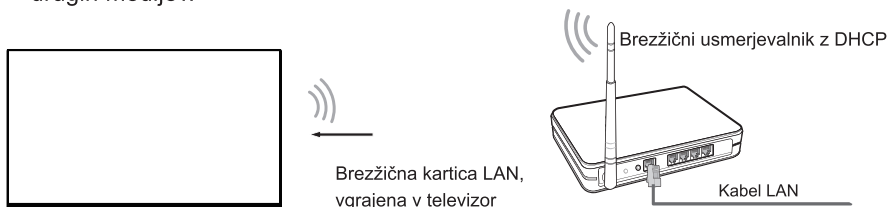

☒ OPOMBE





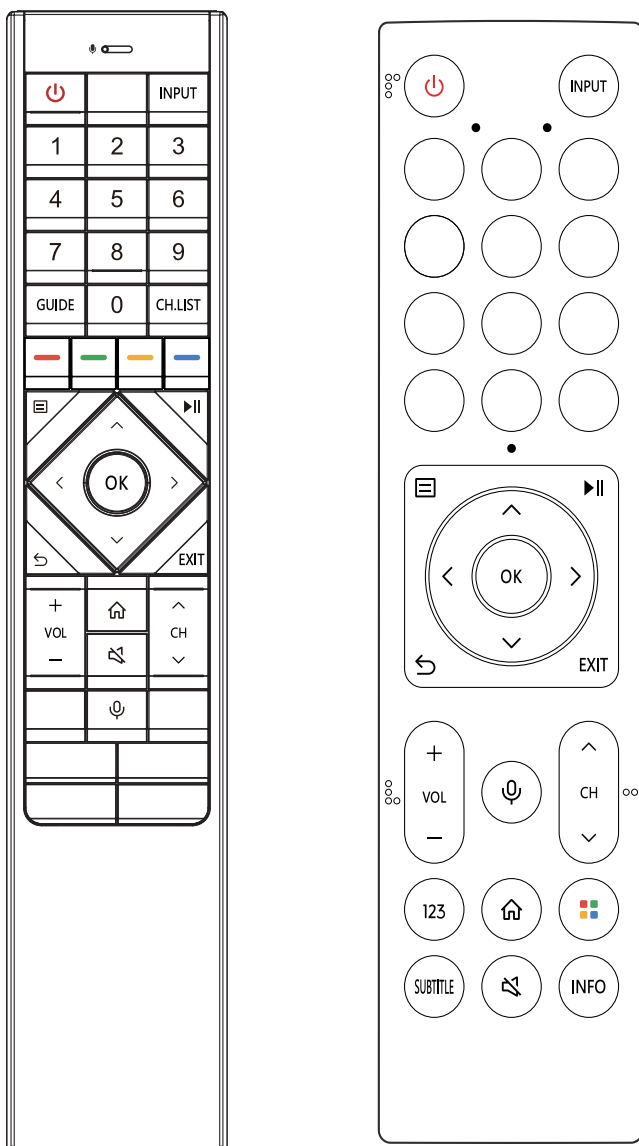



- Za povezavo v brezžično omrežje morate uporabiti vgrajeni brezžični vmesnik LAN, saj naprava ne podpira zunanjih omrežnih vmesnikov USB.
- Če brezžični usmerjevalnik podpira strežnik DHCP, to omogoča preprostejšo povezavo televizorja z brezžičnim omrežjem.
- Če uporabite varnostni sistem, ki ni naveden spodaj, ta ne bo združljiv s televizorjem.
Varnostni sistem: WPA, WEP, WPA2.
- Za zagotavljanje brezhibnega delovanja omrežja mora biti razdalja med usmerjevalnikom in televizorjem manjša od 10 metrov.

Daljinski upravljalnik



OPOMBA: priložen daljinski upravljalnik se lahko razlikuje glede na model ali državo/regijo. Preverite informacije o dejanskem daljinskem upravljalniku, ki je priložen.

► Gumbi na daljinskem upravljalniku

GUMB	OPIS
	Vklop / Stanje pripravljenosti
INPUT	Izberite vhodne vire
Gumb s številko / 123	Izbira kanala ali vhodne številke
Štirje barvni gumbi / 	Tipke posebnih funkcij
GUIDE	Prikaz elektronskega vodnika po kanalih (način DTV)
CH.LIST	Prikaz seznama kanalov na zaslonu
►	Gumbi za predvajanje
	Pritisk za vstop v meni
^ / v / < / >	D-pad (navigacijski gumbi za gor/dol/levo/desno)
OK	Potrditveni gumb
	V Meniju ali aplikaciji, vrnitev na prejšnje mesto
	Prikaz domačega zaslona
VOL	Glasnost (gor/dol)
CH	Kanal (gor/dol)
	Utišanje ali obnovevitev zvoka televizorja
EXIT	Izhod iz menija ali aplikacije
	Aktiviranje mikrofona
INFO	Prikaže trenutne informacije o programu
SUBTITLE	Aktiviranje/deaktiviranje načina podnapisov
APP	Hitri dostopni gumbi za APLIKACIJO
TEXT	Vklop/izklop funkcije teleteksta
	Tipka po meri za vhode ali hiter zagon aplikacij

OPOMBA: tukaj navedeni gumbi so samo za referenco. Vaš dejanski daljinski upravljalnik se lahko razlikuje glede na model, državo ali regijo.

► Vstavljanje baterij v daljinski upravljalnik

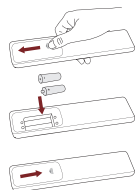

1. Hrbtni pokrov potisnite, da odprete prostor za baterije v daljinskem upravljalniku.
2. Vstavite dve bateriji velikosti AA ali AAA. Pazite, da pola baterij (+) in (-) ustrežata priključnima poloma (+) in (-), označenima na sedežu baterij.
3. Prostor za baterije pokrijte s pokrovom.

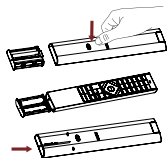

1. Pritisnite nastavek in sedež baterije samodejno izskoči.
2. Vstavite dve bateriji velikosti AA ali AAA. Pazite, da pola baterij (+) in (-) ustrežata priključnima poloma (+) in (-), označenima na sedežu baterij.
3. Potisnite sedež baterije nazaj v daljinski upravljalnik.

OPOMBE

- Slike izdelka so zgolj informativne, saj se lahko dejanska naprave razlikuje od njih.
- Baterije odvrzite na določeno mesto za odlaganje.
- Ne mešajte vrst baterij ali rabljenih baterij z novimi.
- Takoj odstranite izpraznjene baterije, da preprečite uhajanje kisline iz baterij v predal za baterije.
- Če daljinskega upravljalnika dlje časa ne nameravate uporabljati, odstranite baterije.
- Puščanje baterije v okolju z izjemno visoko temperaturo, lahko povzroči eksplozijo ali uhajanje vnetljive tekočine ali plina.
- Baterijske kemikalije lahko povzročijo izpuščaj. Če baterije puščajo, očistite prostor za baterije s krpo. Če kemikalije pridejo v stik z vašo kožo, se takoj umijte.
- Nevarnost požara ali eksplozije, če baterijo zamenjate z napačno vrsto.
- Odlaganje baterije v ogenj ali vročo pečico ali mehansko zmečkanje ali rezanje baterije, kar lahko povzroči eksplozijo.
- Baterija, izpostavljena izjemno nizkemu zračnemu tlaku, ki lahko povzroči eksplozijo ali uhajanje vnetljive tekočine ali plina.

▶ Seznanjanje daljinskega upravljalnika (le za daljinski upravljalnik Bluetooth)

Po vklopu seznanite daljinski upravljalnik s TV. Držite daljinski upravljalnik na oddaljenosti do 3 m od TV. Za seznanjanje pritisnite katero koli tipko (razen tipke vklopa ali mikrofona).

OPOMBE

- V posebnih primerih pritisnite in držite tipko [], da začnete seznanjanje.
- Če se pri uporabi daljinskega upravljalnika pojavi neznana napaka, je to morda zaradi motenj. Poskusite odstraniti vzrok motnje in napravi seznanite ponovno.
- Če se pri uporabi daljinskega upravljalnika pojavi neznana napaka, ko so baterije polne, odstranite baterije iz upravljalnika, pritisnite katero koli tipko za 1~2 sekundi in baterije ponovno vložite. Daljinski upravljalnik bo zatem deloval normalno.
- Daljinskega upravljalnika ni mogoče seznaniti s TV, ko je ta v stanju pripravljenosti.

▶ Delovno območje daljinskega upravljalnika

1. Daljinski upravljalnik lahko deluje na razdalji do 8 metrov pred TV-sprejemnikom.
2. Kot daljinskega upravljalnika: ko je oddaljeno tipalo oddaljeno 6 m, je nadziran kot v vodoravni smeri znotraj $\pm 30^\circ$, v navpični smeri pa znotraj $\pm 15^\circ$.
3. Delovna razdalja je lahko različna glede na osvetlitev v sobi.

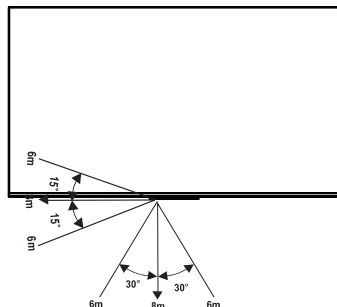

Odlaganje enote

Izdelka ni dovoljeno poškodovati, razstavljati ali odlagati med komunalne odpadke. Treba ga je primerno zapakirati in predati pooblaščenemu centru za ravnanje z odpadki.

Tehnični podatki

Funkcije, videz in tehnični podatki se lahko spremenijo brez predhodnega obvestila.

Element		55"	65"
Mere (Š × V × G)	Brez stojala	48,5 × 28,2 × 3,1 palca (1231 × 716 × 79 mm)	57,1 × 33,0 × 3,0 palca (1449 × 838 × 77 mm)
	S stojalom	48,5 × 30,2 × 12,0 palca (1231 × 768 × 306 mm)	57,1 × 35,2 × 12,0 palca (1449 × 894 × 306 mm)
Teža	Brez stojala	28,4 lbs (12,9 kg)	43,4 lbs (19,7 kg)
	S stojalom	30,4 lbs (13,8 kg)	45,4 lbs (20,6 kg)
Aktivna velikost zaslona (diagonala)		139 cm	164 cm
Jakost zvoka		10 W × 2 + 20 W	
Gostota moči pri delovanju		0,026 W/cm ²	0,022 W/cm ²
Element		85"	
Mere (Š × V × G)	Brez stojala	74,8 × 43,1 × 2,8 palca (1899 × 1094 × 72 mm)	
	S stojalom	74,8 × 45,7 × 17,9 palca (1899 × 1160 × 455 mm)	
Teža	Brez stojala	108,9 lbs (49,4 kg)	
	S stojalom	111,6 lbs (50,6 kg)	
Aktivna velikost zaslona (diagonala)		215 cm	
Jakost zvoka		15 W × 2 + 20 W	
Gostota moči pri delovanju		0,021 W/cm ²	
Ločljivost zaslona		3840 × 2160	
Poraba moči v izklopljenem stanju		Ni na voljo	
Poraba moči v stanju pripravljenosti		0,5 W	
Električna poraba		Glejte oznako z nazivnimi vrednostmi.	
Električno napajanje		Glejte oznako z nazivnimi vrednostmi.	
Sprejemni sistemi	Analogno	PAL-D/K, B/G, I, SECAM-D/K, B/G	
	Digitalno	DVB-T/T2, DVB-C, DVB-S/S2	
Lastnosti modula brezžičnega omrežja LAN	Frekvenčno območje	2,4 - 2,4835 GHz 5,15 - 5,85 GHz	
	Izhodna moč (maks.)	2,4 - 2,4835 GHz 17 dBm 5,15 - 5,25 GHz 14 dBm 5,25 - 5,35 GHz (pas DFS) 14 dBm 5,49 - 5,71 GHz (pas DFS/TPC) 14 dBm 5,725 - 5,85 GHz (izven EU) 14 dBm	

Tehnični podatki modula Bluetooth	Frekvenčno območje	2,4 - 2,4835 GHz
	Izhodna moč (maks.)	2,4 - 2,4835 GHz, Razred 1, 6 dBm
Okoljski pogoji		Temperatura: 41°F - 95°F (5°C - 35°C) Vlažnost: 20% - 80% relativna Atmosferski tlak: 86 kPa - 106 kPa
HDMI vhod		RGB / 60 Hz (640 × 480, 800 × 600, 1024 × 768) YUV / 60 Hz (480i, 480p, 720p, 1080i, 1080p) YUV / 50 Hz (576i, 576p, 720p, 1080i, 1080p) 3840 × 2160 / 24 Hz, 3840 × 2160 / 25 Hz, 3840 × 2160 / 30 Hz, 3840 × 2160 / 50 Hz, 3840 × 2160 / 60 Hz Za HDMI 3, 4: 3840 × 2160 / 120 Hz, 2560 × 1440 / 120 Hz 1920 × 1080 / 120 Hz, 3840 × 2160 / 144 Hz 2560 × 1440 / 144 Hz, 1920 × 1080 / 144 Hz

Podatki o registraciji EPREL

Identifikator modela	Številka registracije EPREL	Identifikator modela	Številka registracije EPREL
55U7KQ	1440555	65U7KQ	1484051
55U70KQ	1440559	65U70KQ	1484275
55U71KQ	1440563	65U71KQ	1484282
55U72KQ	1440565	65U72KQ	1484288
55U76KQ	1440567	65U76KQ	1484294
55U77KQ	1440569	65U77KQ	1484297
55U78KQ	1440571	65U78KQ	1484308
55U79KQ	1440575	65U79KQ	1484315
55U7KQTUK	1440578	65U7KQTUK	1484329
55U70KQTUK	1440580	65U70KQTUK	1484333
55U71KQTUK	1440584	65U71KQTUK	1484338
55U72KQTUK	1440588	65U72KQTUK	1484345
55U76KQTUK	1440590	65U76KQTUK	1484352
55U77KQTUK	1440595	65U77KQTUK	1484358
85U7KQ	1593703	85U79KQ	1593740
85U70KQ	1593727	85U7KQTUK	1593746
85U71KQ	1593729	85U70KQTUK	1593747
85U72KQ	1593730	85U71KQTUK	1593748
85U76KQ	1593733	85U72KQTUK	1593749
85U77KQ	1593735	85U76KQTUK	1593750
85U78KQ	1593739	85U77KQTUK	1593751

Drugi podatki

Recikliranje/licence

Odpadna električna in elektronska oprema (WEEE)

Evropska direktiva 2012/19/EU



Ta simbol na izdelku ali njegovi embalaži nakazuje, da izdelka ni dovoljeno odlagati med gospodinjske odpadke. Namesto tega je vaša odgovornost, da odpadno opremo odložite na označenih zbirnih mestih za recikliranje odpadne električne in elektronske opreme. Z ločenim zbiranjem in recikliranjem odpadne opreme boste pomagali ohranjati naravne vire in zagotavljati, da je reciklirana na način, ki varuje zdravje ljudi in okolje. Za več podatkov o zbirnih mestih za reciklažo se obrnite na lokalno mestno pisarno, vašo komunalno službo ali trgovino, v kateri ste kupili napravo.

Baterije



Skladno z Direktivo o baterijah baterij ne smete odlagati med gospodinjske odpadke. Baterije odložite v zbirni zabojnik v trgovinah, ki se uporablja specifično za ta namen.

Omejevanje uporabe nekaterih nevarnih snovi (RoHS)

Evropska direktiva 2011/65/EU



Ta Evropska direktiva omejuje uporabo nevarnih in škodljivih snovi, ki jih je težko reciklirati.

S tem omogočimo preprosto recikliranje električne in elektronske opreme (EEE) in varujemo okolje.

Snovi, uporabljene v tej napravi, so skladne z direktivo RoHS.



Izraza HDMI in HDMI High-Definition Multimedia Interface ter logotip HDMI so blagovne znamke ali registrirane blagovne znamke družbe HDMI Licensing Administrator, Inc. v Združenih državah Amerike in drugih državah.



Oznake Dolby, Dolby Vision, Dolby Atmos in simbol dvojni D so blagovne znamke Dolby Laboratories Licensing Corporation. Dolby Vision IQ je blagovna znamka družbe Dolby Laboratories Licensing Corporation. Izdelano po licenci družbe Dolby Laboratories. Zaupno neobjavljeno gradivo. Avtorske pravice © 2012-2022 Dolby Laboratories. Vse pravice pridržane.



Izdelano po licenci IMAX Corporation. IMAX® je registrirana blagovna znamka podjetja IMAX Corporation v Združenih državah in/ali drugih državah. Za patente DTS glejte <http://patents.dts.com>. Izdelano po licenci DTS Licensing Limited. DTS in logotip DTS sta registrirani blagovni znamki ali blagovni znamki podjetja DTS, Inc. za področje Združenih držav in drugih držav. © 2020 DTS, Inc. VSE PRAVICE PRIDRŽANE.



Za patente DTS glejte <http://patents.dts.com>. Izdelano po licenci DTS Licensing Limited. DTS, DTS:X in logotip DTS:X so registrirane blagovne znamke ali blagovne znamke družbe DTS, Inc. v ZDA in drugih državah. © 2021 DTS, Inc. VSE PRAVICE PRIDRŽANE.

THIS PRODUCT IS LICENSED UNDER THE AVC PATENT PORTFOLIO LICENSE FOR THE PERSONAL USE OF A CONSUMER OR OTHER USES IN WHICH IT DOES NOT RECEIVE REMUNERATION TO (i) ENCODE VIDEO IN COMPLIANCE WITH THE AVC STANDARD ("AVC VIDEO") AND/OR (ii) DECODE AVC VIDEO THAT WAS ENCODED BY A CONSUMER ENGAGED IN A PERSONAL ACTIVITY AND/OR WAS OBTAINED FROM A VIDEO PROVIDER LICENSED TO PROVIDE AVC VIDEO. NO LICENSE IS GRANTED OR SHALL BE IMPLIED FOR ANY OTHER USE. ADDITIONAL INFORMATION MAY BE OBTAINED FROM MPEG LA, L.L.C. SEE [HTTP://WWW.MPEGLA.COM](http://www.mpegla.com)

POENOSTAVLJENA IZJAVA EU O SKLADNOSTI

S tem Hisense Visual Technology Co., Ltd. izjavlja, da je radijska oprema tipa [ERF6N64H / ERF6P64H / ERF6Q64H / ERF3C96H / 55U7KQ / 55U70KQ / 55U71KQ / 55U72KQ / 55U76KQ / 55U77KQ / 55U78KQ / 55U79KQ / 55U7KQTUK / 55U70KQTUK / 55U71KQTUK / 55U72KQTUK / 55U76KQTUK / 55U77KQTUK / 65U7KQ / 65U70KQ / 65U71KQ / 65U72KQ / 65U76KQ / 65U77KQ / 65U78KQ / 65U79KQ / 65U7KQTUK / 65U70KQTUK / 65U71KQTUK / 65U72KQTUK / 65U76KQTUK / 65U77KQTUK / 85U7KQ / 85U70KQ / 85U71KQ / 85U72KQ / 85U76KQ / 85U77KQ / 85U78KQ / 85U79KQ / 85U7KQTUK / 85U70KQTUK / 85U71KQTUK / 85U72KQTUK / 85U76KQTUK / 85U77KQTUK] skladna z direktivo 2014/53/EU. Polno besedilo Izjave EU o skladnosti je na voljo na naslednjem spletnem naslovu: <https://global.hisense.com/support/certificate-download/>.

Za Veliko Britanijo:

POENOSTAVLJENA IZJAVA O SKLADNOSTI ZA VELIKO BRITANIJO

S tem Hisense Visual Technology Co., Ltd. izjavlja, da je radijska oprema tipa [ERF6N64H / ERF6P64H / ERF6Q64H / ERF3C96H / 55U7KQ / 55U70KQ / 55U71KQ / 55U72KQ / 55U76KQ / 55U77KQ / 55U78KQ / 55U79KQ / 55U7KQTUK / 55U70KQTUK / 55U71KQTUK / 55U72KQTUK / 55U76KQTUK / 55U77KQTUK / 65U7KQ / 65U70KQ / 65U71KQ / 65U72KQ / 65U76KQ / 65U77KQ / 65U78KQ / 65U79KQ / 65U7KQTUK / 65U70KQTUK / 65U71KQTUK / 65U72KQTUK / 65U76KQTUK / 65U77KQTUK / 85U7KQ / 85U70KQ / 85U71KQ / 85U72KQ / 85U76KQ / 85U77KQ / 85U78KQ / 85U79KQ / 85U7KQTUK / 85U70KQTUK / 85U71KQTUK / 85U72KQTUK / 85U76KQTUK / 85U77KQTUK] skladna s predpisi za radijsko opremo (Radio Equipment Regulations 2017). Polno besedilo Izjave o skladnosti za Združeno kraljestvo je na voljo na naslednjem spletnem naslovu: <https://global.hisense.com/support/certificate-download/>.