

# Hisense

# КОРИСНИЧКО УПАТСТВО

Внимателно прочитајте го упатството и уверете се дека целосно сте ја разбрале содржината пред да работите со овој уред за прв пат.

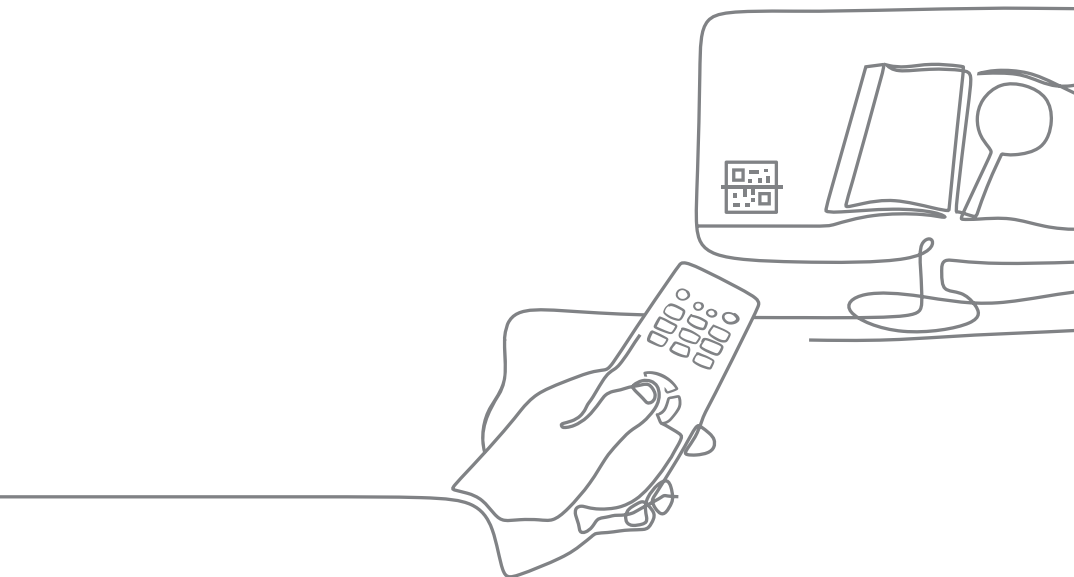

*Македонски*



Сликите и илустрациите во овој прирачник се обезбедени само за упатување и може да се разликуваат од изгледот на конкретниот производ.

Деловите од софтверските функции се менуваат со надградба на системот.

## Најдете што барате

Овој ТВ е опремен со корисничко упатство и вграден Е-Прирачник (Поставки > Поддршка > Е-Прирачник).

### Функции за помош на Е-Прирачникот

	<b>Пребарај</b>	Најдете ја бараната помош.
	<b>Пробај сега</b>	Одете директно на страната со функции и пробајте ја.
	<b>QR –Код</b>	Скенирајте за да го отворите Е-Прирачникот на вашиот мобилен уред.

## Содржина

Инсталирање на држачот или држачот за монтирање на сид .....	1
Предна и задна страна на ТВ .....	3
Поврзување .....	5
Далечински управувач .....	7
Спецификации .....	10
Други информации .....	12

## Список на додатоци

Следниве додатоци се вклучени со телевизорот:

Корисничко упатство × 1	Шраф × 4	Основен држач × 2
AA или AAA батерија × 2	Далечински управувач × 1	Кабел за напојување × 1
RCA-AV кабел × 1 (65")	Гаранциска картичка × 1	Навртка × 2

### ЗАБЕЛЕШКА

- Додатоците може да се разликуваат од списокот погоре поради различни модели, земји/региони, погледнете ја конкретната торбичка со додатоци.

# Важно известување

Параграфите што почнуваат со симболот  укажуваат на важни упатства, совети или состојби за следните поставки.



**За ваша безбедност и оптимално работење на вашиот телевизор, внимателно прочитајте ги безбедносните упатства пред да вршите какво било инсталирање.**

Компатибилност со производи од други производители, софтвер и услуги не се гарантирани. Ние не може да се сметаме за одговорни за какви било штети или загуби искусени во текот на работењето, користење или поврзувањето на некомпатибилни уреди или апликации.

За снимање и репродукција на содржина на овој или кој било друг уред може да биде потребна дозвола од сопственикот на авторските права или други такви права во таа содржина. Ваша одговорност е да осигурате дека вашето користење на овој или други уреди соодветствува со применливата легислатива за авторски права во вашата земја. Погледнете ја легислативата за повеќе информации за релевантните закони и прописи на кои се однесува или контактирајте со сопственикот на правата на содржината која сакате да ја снимите или репродуцирате.

**Прочитајте ги овие упатства**

**Следете ги сите упатства**

**Придржувајте се на сите предупредувања**



**Зачувајте ги овие упатства**

Сите права се задржани.



## Безбедносни упатства

За да осигурате безбедна и правилна употреба на овој производ, секогаш придржувајте се на овие мерки за претпазливост за да избегнете опасни ситуации и оштетување на вашата единица:

	<b>ВНИМАНИЕ</b> <b>РИЗИК ОД СТРУЕН УДАР</b> <b>НЕ ОТВОРАЈ</b>	
<b>ВНИМАНИЕ:</b> ЗА ДА ГО НАМАЛИТЕ РИЗИКОТ ОД СТРУЕН УДАР НЕ ВАДЕТЕ ГО КАПАКОТ (ИЛИ ЗАДНИОТ ДЕЛ). ВНАТРЕ НЕМА ДЕЛОВИ ШТО МОЖЕ ДА СЕ СЕРВИСИРААТ ОД КОРИСНИКОТ. ПРЕПУШТЕТЕ ГО СЕРВИСИРАЊЕТО НА КВАЛИФИКУВАН СЕРВИСЕН ПЕРСОНАЛ.		



Молњата со симбол во форма на острица на стрела, во рамки на рамнокрак триаголник има за цел да го предупреди корисникот за присуство на неизолиран опасен напон во рамките на кукиштето на производот кој може да биде со достатна магнитуда да претставува ризик од струен удар.



Извичникот во рамки на рамнокрак триаголник е наменет да го предупредува корисникот за присуството на важни упатства за работење и одржување (сервисирање) во литературата која е доставена со уредот.



Напон на наизменична струја: Овој симбол укажува дека номиналниот напон означен со симболот е напон на наизменична струја.



Производ од Класа II: Овој симбол укажува дека не е потребно безбедно поврзување на заштитно заземјување (земја).

## Наменета употреба и амбиентални услови за овој телевизор

Овој телевизор е наменет за рендерирање на видео и аудио сигнали, поставен врз површина или монтиран на ѕид, во домашно или канцелариско опкружување. Не смее да се користи во простории со високо ниво на влага или концентрација на прав. Гаранцијата е важечка само ако се употребува како што е наведено од производителот.



### ПРЕДУПРЕДУВАЊЕ

**Големата влажност и концентрација на прав може да доведат до истекување на струја во уредот. За да се намали ризикот од пожар или струен удар:**

- Не изложувајте ја единицата на дожд, влага, капење или прскање на вода и не ставајте предмети полни со течности, како што се вази, чаши и слично на или врз единицата.
- Не допирајте го телевизорот со влажни раце.
- Не изложувајте го директно на клима уред и секогаш држете ги свеќите или другите видови отворен оган подалеку од телевизорот.

Ако телевизорот се преместува од ладна средина во топла средина, оставете го исклучен најмалку еден час за да се избегне кондензација. Ако се користи надвор, уверете се дека е заштитен од влага.

Ако забележите нешто невообичаено, веднаш извадете го приклучокот за напојување.

Во случај на пожар, препорачливо е користење на гас CO<sub>2</sub> или противпожарен апарат со прашок. Ако такви противпожарни апарати не се достапни, обидете се да го изолирате напојувањето со струја пред да користите противпожарен апарат со вода.

### ПРЕДУПРЕДУВАЊЕ

#### Опасност по стабилноста

Телевизорот може да падне, предизвикувајќи сериозна лична повреда или смрт. Многу повреди, особено кај деца, можат да се избегнат со преземање на едноставни мерки за претпазливост како:

- СЕКОГАШ користете комоди или држачи или начини на монтирање препорачани од производителот на телевизорот.
- СЕКОГАШ користете мебел кој може безбедно да го држи телевизорот.
- СЕКОГАШ проверувајте дека телевизорот не виси од работ од мебелот на кој е поставен.
- СЕКОГАШ кажувајте им на децата за опасностите од качување врз мебел за да се дофати телевизорот или неговите контроли.
- СЕКОГАШ поставувајте ги приклучоците и каблите кои се поврзани на телевизорот така да не можат да препнуваат, да бидат извлечени или зграбени.
- НИКОГАШ не ставајте го телевизорот на нестабилно место.
- НИКОГАШ не ставајте го телевизорот на висок мебел (на пример, ормани или полици за книги) без да ги фиксирате и мебелот и телевизорот на одговарачка поддршка.
- НИКОГАШ не ставајте го телевизорот на ткаенина или други материјали кои може да се сместени помеѓу телевизорот и мебелот за поставување.
- НИКОГАШ не ставајте нешта кои може да привлечат деца да се качат, како што се играчки и далечински управувачи, на горниот дел од телевизорот или мебелот на кој е ставен телевизорот.

Ако останува постоечкиот телевизор и се преместува, треба да се применат истите постапки како погоре.

## ■ Преместување/Транспортирање

Пред да го преместите телевизорот, исклучете ги сите кабли и преместувајте го само во вертикална положба. Фатете го телевизорот за горните и долните рабови на рамката.

- Не притискајте го и не создавајте притисок врз предниот дел на телевизорот. Може да се потребни двајца или повеќе луѓе за носење на поголемите телевизори.

Ако мора накратко да се легне долу телевизорот, ставете ја единицата со целата предна површина да лежи рамно на мек материјал.

ЛЕД екранот е направен од стакло и може да се скрши ако со него не се ракува правилно. Секогаш носете гумени ракавици при носење на единицата. Ако ЛЕД екранот е оштетен, течниот кристал може да истече. Во случај на контакт со кожа, веднаш темелно исплакнете со вода.

## ■ Електрично напојување

Несоодветните напони може да го оштетат телевизорот. Поврзувајте ја единицата само на електрично напојување со соодветниот напон и фреквенција забележани на плочката, со користење на доставениот кабел за напојување.

До приклучокот за напојување мора лесно да се пристапува за да може во секое време да се исклучи уредот. Единицата е вклучена дури и во режим на подготвеност, сè додека единицата е вклучена во приклучница за напојување.

Се препорачува единицата да се вклучи во струјно коло наменето исклучиво за неа.

- Не преоптоварувајте ги приклучниците за напојување со поврзување на премногу апарати на иста приклучница. Преоптоварените сидни приклучници, продолжни кабли и слично се опасни и може да доведат до струен удар и пожар.

По исклучувањето, не вклучувајте го во следните 5 секунди. Честото исклучување и вклучување на електрично напојување во краток временски период може да предизвика дефект на телевизорот.

## ■ Приклучок за напојување и кабел за напојување

- Не допирајте го приклучокот за напојување со влажни раце.
- Не ставајте тешки предмети врз кабелот за напојување. Поставете го кабелот така да не се превиткува или да не лежи врз остри рабови, да не се гази врз него и да не е изложен на хемикалии. Кабел за напојување со оштетена изолација може да предизвика струен удар и пожар.

- Влечете го приклучокот за напојување, НЕ кабелот кога го исклучувате. Кабелот може да се оштети и да предизвика краток спој ако се влече.
- Не ставајте го кабелот за напојување во близина на предмети со висока температура.
- Не преместувајте го телевизорот со кабелот за напојување приклучен во штекер.
- Не користете оштетен или олабавен кабел за напојување или оштетен приклучок.
- Не користете никакви поинакви кабли за напојување од оној кој е доставен со оваа единица.
- Приклучокот за НАПОЈУВАЊЕ на кабелот се користи како уред за исклучување, до уредот за исклучување и приклучницата треба лесно да се пристапува.

## ■ Постапување

Проверете дали локацијата одговара на тежината на телевизорот. Ставете го на рамна, цврста и хоризонтална основа. Уверете се дека единицата не виси преку работ на основата кога го поставувате на или во мебел. Ако го поставувате на количка, внимавајте кога ја движите за да се избегне превртување на единицата.

- Ставете ја единицата во нормална исправена хоризонтална положба. Никогаш не смее да работи вертикално, кога лежи на рамна подлога или кога виси свртен со предниот дел надолу закачен на таванот.
- Ставете ја единицата таму каде што не е изложена на директна сончева светлина или други извори на топлина.

Кога го монтирате телевизорот на сид, следете ги упатствата доставени за монтирањето на сид, уверете се дека телевизорот не е инсталиран така што висат каблите за напојување или за сигнал на задниот дел од телевизорот.

## ■ Вентилација на воздух и високи температури

Инсталирајте го телевизорот каде што има правилна вентилација и уверете се дека има најмалку 10 см слободен простор од страните и 20 см над единицата за циркулација на воздух. Прекумерната топлина и попречување на вентилација може да доведе со пожар или брзо расипување на некои електрични компоненти.

- Не блокирајте ниеден од отворите за вентилација со весници, чаршави за на маса, завеси и сл.
- Не сушете алишта и слично над единицата.
- Внимавајте да не ги допирате отворите за

вентилација бидејќи тие може да станат жешки.

- Не ставајте предмети во телевизорот преку отворите за вентилација.

## ■ Држач

- Не користете никаков поинаков држач од оној што е доставен со единицата.
- Не модификувајте го и не користете го држачот ако се искриви или физички се оштети.
- Во текот на поставувањето, уверете се дека сите шrafoви се добро затегнати.
- Уверете се дека врз телевизорот нема да се нанесе никаков притисок при закачувањето на држачот.
- Уверете се дека деца нема да се качуваат на држачот.
- Закачувајте го или вадете го држачот со најмалку двајца луѓе.

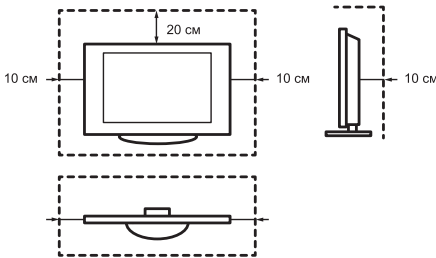

Спречете мали предмети да навлезат во внатрешноста на уредот преку отворите за вентилација. Таквите предмети може да предизвикаат краток спој, што може да предизвика пожар.

Ако нешто влезе во единицата, веднаш исклучете го приклучокот за напојување на уредот и контактирајте со сервисна служба.

## ■ ЛЕД екран

И покрај исклучителното внимание при производството на овој екран, не може 100% да се гарантира дека нема да се појават дефекти во подликселните сегменти поради технички причини. Тие не може да се сметаат за дефект на уредот според условите на гаранцијата. Тие нема да влијаат на работењето и сигурноста на телевизорот.

Да се спречи „согорување на слика“, избегнувајте прикажување на неподвижни слики долго време, има можност копијата на сликата да остане. Ако соодносот ширина/висина од 4:3 е поставен подолго време, може да се појави согорување на

слика на црните области. Согорувањето слика не е покриено со гаранцијата.

- Не применувајте сила или притисок врз екранот.

Избегнувајте да го допирате ЛЕД екранот или да го допирате долго време. Тоа може да предизвика трајни ефекти на искривување на екранот.

## ■ Радиобранови

- Не користете го телевизорот во никакви медицински установи или локации со медицинска опрема. Радиобрановите може да ја попречуваат медицинската опрема и да предизвикаат неправилно работење.
- Не користете го телевизорот во близина на каква било опрема со автоматска контрола како автоматски врати или аларми за пожар. Радиобрановите може да ја попречуваат опремата за автоматска контрола и да предизвикаат неправилно работење.

Ако имате срцев пејсмејкер, одржувајте растојание од најмалку 22 см од телевизорот. Радиобрановите може да ја попречуваат работата на пејсмејкерот.

## ■ Вградена безжична LAN

- Не поврзувајте се на безжични мрежи за кои немате права за користење. Податоците пренесени и примени преку радиобранови може да бидат прекинати и набљудувани.

Вградената безжична LAN користи фреквенциски опсези на 2,4 GHz и 5 GHz. За да се избегне неправилно работење или бавен одговор предизвикан од попречување на радиобрановите, чувајте го телевизорот подалеку од уреди како што се други уреди со безжична LAN, микробранови печки, мобилни телефони и други уреди кои користат сигнали на 2,4 GHz и 5 GHz.

## ■ Предупредување за испуштање штетни гасови

Нов мебел, тепих, боја, градежни материјали и електроника може да ослободуваат хемикалии во воздухот преку испарување. Откако ќе го поставите телевизорот и ќе го вклучите за прв пат, може да забележите слаба миризба во текот на неколку часа. Така е бидејќи некои компоненти на телевизорот се загреваат за првпат. Материјалите што ги користиме целосно ги исполнуваат барањата за заштита на животната средина и прописите. Телевизорот работи сосема добро и пареата од испуштањето штетни гасови евентуално ќе се намали.

## ■ Надзор

- Не дозволувајте деца да играат без надзор во близина на телевизорот. Можно е да се преврти, да биде турнат или да падне од површината на држачот и да повреди некого.
- Не дозволувајте вклучениот телевизор да работи без надзор.

## ■ Јачина на звук

Гласна музика и врева може да доведат до неповратно оштетување на вашите уши. Избегнувајте екстремна јачина на звук, особено во долги периоди и кога користите слушалки.

Ако слушате бучава од тапани во ушите, намалете ја јачината на звукот или привремено престанете да ги користите слушалките.

## ■ Грмотевизици

Извадете го приклучокот за напојување и сите поврзани кабли за антена од телевизорот во текот на грмотевизиците. Пренапонот предизвикан од ударите на молњи може да го оштети телевизорот преку антенскиот систем, како и штекерот на сид.

## ■ Долги периоди на отсуство

Се додека приклучокот за напојување е вклучен во приклучница под напон, телевизорот ќе троши струја дури и во режим на подготвеност. Приклучокот за напојување и сите поврзани кабли за антена треба да се исклучат кога има долги периоди на отсуство.

## ■ Чистење и грижа

### ВНИМАНИЕ:

**Исклучете го кабелот за напојување пред да го чистите телевизорот.**

Чистете го телевизорот, екранот и далечинскиот управувач само со мека, влажна и чиста крпа во неутрална боја. Не користете никакви хемикалии.

- Не изложувајте ја површината на одбивач на инсекти, растворувач, разредувач или други испарувачки супстанции. Ова може да го намали квалитетот на површината.
- Не прскајте вода или други течности директно на телевизорот. Течност во внатрешноста на телевизорот може да доведе до неправилно работење на производот.
- Површината на екранот е третирана и лесно може да се оштети. Внимавајте да не го изгребате со нокти или други цврсти предмети.
- Исто така бришете го приклучокот за

напојување со сува крпа на редовни интервали.

## ■ Сервис/Поправка

Никогаш не вадете го капакот/задниот дел на телевизорот; внатре нема делови што може да се сервисираат од корисникот. За секакво сервисирање ангажирајте квалификуван сервисен персонал.

## ■ Пакување

Чувајте ги материјалите против влага и пластичните кеси подалеку од дофат на деца.

Пластичните кеси може да предизвикаат задушување, а материјалот против влага е штетен ако се проголтаат. Ако се проголтаат по грешка, натерајте го пациентот да поврати и посетете ја најблиската болница.

## ■ Менување

Не обидувајте се да го смените производот на кој било начин. Неовластено менување може да ја поништи гаранцијата на оваа единица, да предизвика струен удар и пожар.

## ■ Батерии на далечински управувач

- Неправилното инсталирање може да предизвика истекување на батериите, корозија и експлозија.
- Заменете само со ист или со еквивалентен тип.
- Не мешајте стари и нови батерии.
- Не мешајте различни типови на батерии.
- Не користете батерии што се полнат.
- Не горете ги и не кршете ги батериите.
- Уверете се дека правилно ги фрлате батериите.
- Не изложувајте ги батериите на претерана топлина како на сончева топлина, оган или сл.

## ■ Заземјување на надворешна антена

Ако се користи надворешна антена, уверете се дека системот на антена е заштитен од промени на напон и вградени статички празнења.

## ■ Фрлање

Погледнете го делот за рециклирање од овој прирачник.

## Инсталирање на држачот или држачот за монтирање на сид

### ⚠ ВНИМАНИЕ

- Проверете дали сте го исклучиле кабелот за напојување со наизменична струја пред да инсталирате држач или држачи за монтирање на сид.
- Екранот на вашиот телевизор е кршлив. Уверете се дека екранот на телевизорот не е изгребан или оштетен од цврсти предмети или од притисок.
- Откако ќе заврши инсталацијата, уверете се дека телевизорот е стабилен на подлога или цврсто прикачен на држач за сид, пред да го отстраните заштитниот филм, доколку има.

### ► Инсталирање на држачот

Следете ги илустрациите и текстуалните упатства подолу да ги завршите чекорите за инсталација:

1. Внимателно ставете го вашиот ТВ свртен со екранот надолу на мека, рамна површина да спречите оштетување на ТВ или гребене на екранот.
2. Извадете ги 2 држачи од торбичката со додатоци, а потоа ставете ги држачите во долните отвори на ТВ.
3. Зацврстете го држачот на ТВ со 4 шрафа доставени во торбичката со додатоци.

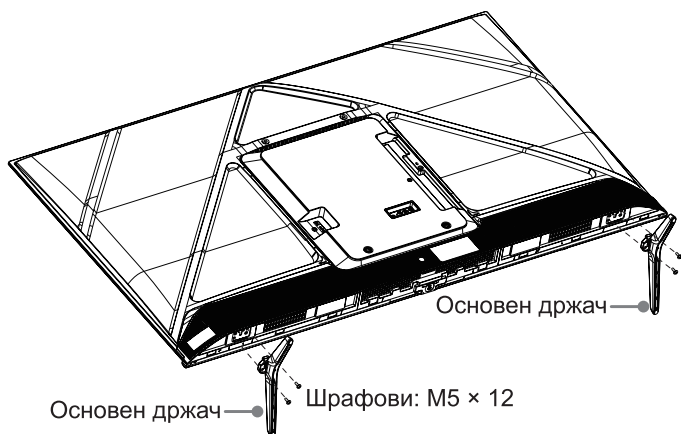



## ► Инсталирање на држач за монтирање на сид

Пред да ги следите упатствата на производителот од трета страна за прикачување на држачот за сид, уверете се дека сте ги направиле следниве нешта:

1. Ставете го телевизорот свртен надолу, на чиста, безбедна и мека подлога.
2. Извадете ги држачите за телевизор ако веќе сте ги прикачиле.
3. Извадете ги навртките од торбичката со додатоци и прицврстете ги навртките во отворите на задниот капак (видете сл. 1).
4. Ставете раздвојници (не се вклучени) помеѓу телевизорот и држачот (видете сл. 2).

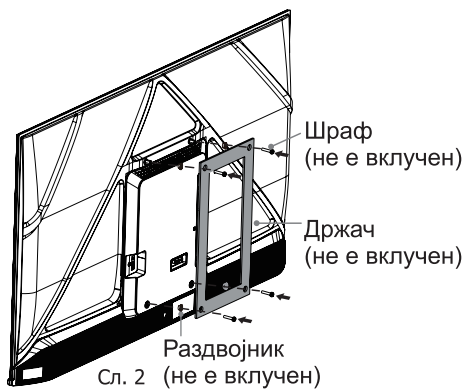
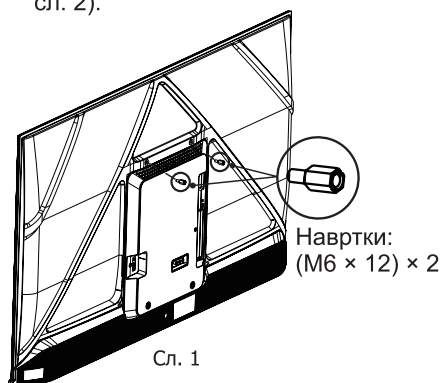

### ⚠ ВНИМАНИЕ

Кога го монтирате телевизорот на сид, следете ги упатствата доставени со држачот за монтирање на сид. Ако не е правилно монтиран, телевизорот може да падне и да предизвика оштетување на имот или лична повреда.

- Ставете разделници помеѓу телевизорот и држачот.
- Стандардните димензии се прикажани подолу.

Шема за отвор за монтирање на сид (мм)	200 × 400 (50"/55") 300 × 400 (65")
Големина на шраф за монтирање на сид	M6

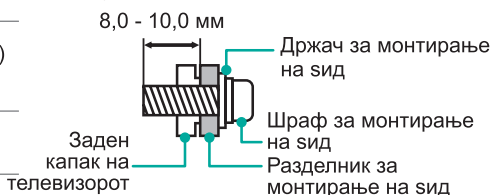

- Не препорачуваме закачување на ТВ на закривен сид и кога монтирате на сид уверете се дека телевизорот останува паралелно со сидот и не се наведнува напред.

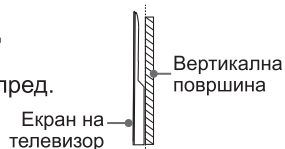

### 📌 ЗАБЕЛЕШКИ

- Дијаметарот и должината на шрафовите се разликува во зависност од моделот на држач за монтирање на сид.
- Држачот за монтирање на сид е опционален. Вашиот телевизор може да нема држач за монтирање на сид. Имајте ги во предвид конкретните додатоци.

## Предна и задна страна на ТВ

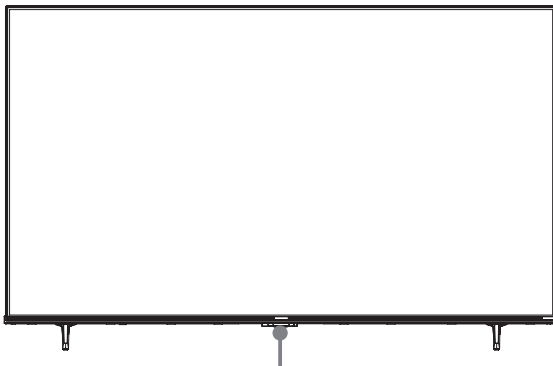

Индикатор за вклучување/исклучување /  
Копче за вклучување/исклучување (Подготвеност / Извор)

Ставка	Опис
Индикатор за вклучување/исклучување	Светлото е црвено во режим на подготвеност. (50"/55") Светлото е бело во режим на подготвеност. (65")
Копче за вклучување/ исклучување (Подготвеност / Извор)	Притиснете го копчето за вклучување/ исклучување кога е во режим на подготвеност и телевизорот ќе се вклучи. Притиснете го копчето за вклучување/ исклучување за да го повикате менито. Кога фокусот е во „Исклучено“, почекајте 3 секунди и потоа телевизорот автоматски ќе премине во режим на подготвеност. Притиснете го копчето за вклучување/ исклучување да го повикате менито, а потоа изберете помеѓу различните извори на влезен сигнал.

### ☞ ЗАБЕЛЕШКИ

- ANT2 приклучок кој поддржува напојување за сателитска антена (13/18 V, 0,5 A макс.)
- Проверете ги приклучоците за место и тип пред да правите какви било поврзувања. Лабави поврзувања може да резултираат со проблеми со сликата или бојата. Уверете се дека сите поврзувања се затегнати и безбедни.
- Не сите A/V уреди имаат можност да се поврзат на телевизор, погледнете го корисничкото упатство за вашиот A/V уред за компатибилност и постапка на поврзувања.
- Пред да поврзете надворешна опрема, исклучете го приклучокот за струја од штекерот на сид. Во спротивно, може да предизвика струен удар.
- При вклучувањето на телевизорот потребни се неколку секунди да се вчита програма. Не исклучувајте го телевизорот брзо бидејќи тоа може да предизвика телевизорот да работи неправилно.
- Сликата е само за упатување.



50"/55"

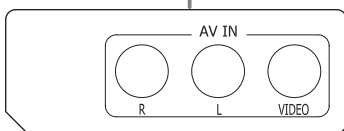
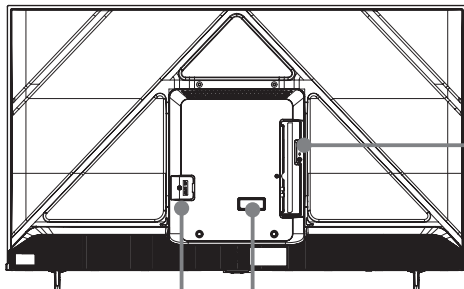

65"

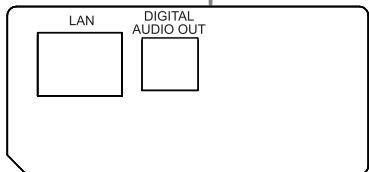
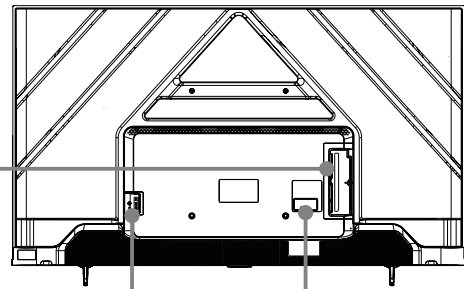

# Поврзување

## ► Терминали

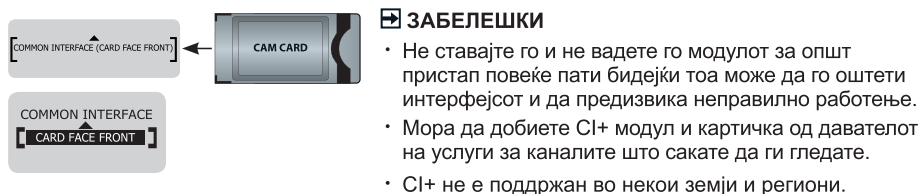
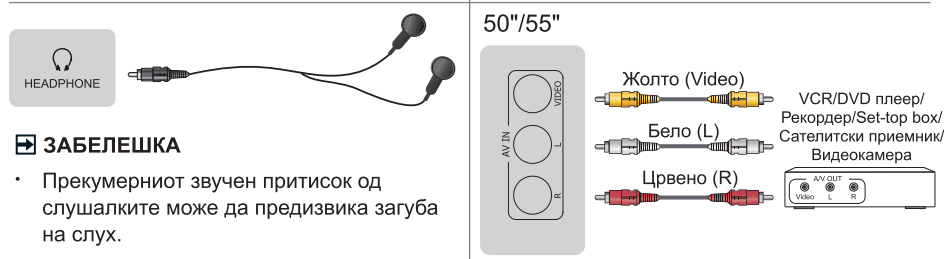
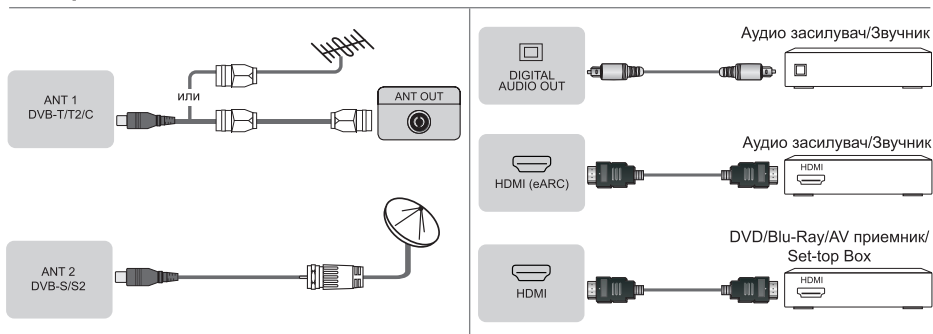

## ► ЗАБЕЛЕШКИ

- Надминувањето на преодредениот капацитет за електрична енергија може да предизвика оштетување. Преодредениот максимален капацитет за електрична енергија на USB 1.1 и USB 2.0 уредите е 500 mA. Максималната потрошувачка на струја на USB 3.0 уред е 1 A (само за некои модели).
- За поединечни нестандартни мобилни тврди дискови со голем капацитет, ако протокол на струја е повисок од или еднаков на 1 A може да дојде до повторно вклучување на телевизорот или samozaključuvanje. Тоа е затоа бидејќи телевизорот не ја поддржува.

## ► LAN (Жичено поставување)

Поврзете го телевизорот на вашата мрежа со поврзување на портата за LAN на задниот дел од телевизорот со надворешен модем или пренасочувач со користење на LAN (Ethernet/Cat 5) кабел. Видете ги илустрациите подолу.

- Ви препорачуваме да користите модем или пренасочувач кој поддржува Протокол за динамичка конфигурација на домаќин (DHCP). Модемите и пренасочувачите кои поддржуваат DHCP автоматски обезбедуваат Ип-адреса, подмрежна маска, капија и DNS, па така вие не треба да ги внесувате рачно. Најмногу од домашните мрежи веќе имаат DHCP.

### ТЕЛЕВИЗИСКИ ПРИКЛУЧОК

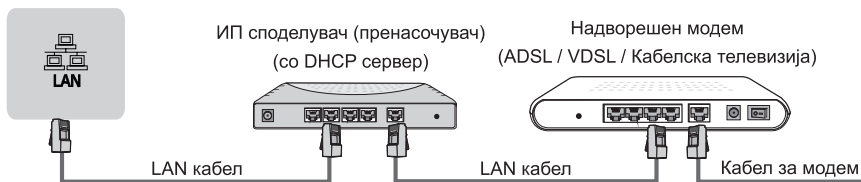

## Безжично поставување

Поврзете го телевизорот на вашата мрежа безжично, потребен ви е безжичен пренасочувач или модем. Видете ги илустрациите подолу.

- Вградениот безжичен LAN адаптер поддржува IEEE 802.11a/b/g/n/ac комуникациски протоколи. Препорачуваме користење на IEEE 802.11ac пренасочувач. Малите стапки на пренос за b/g може да влијаат на квалитетот на пренесуваните видеа и други медиуми.

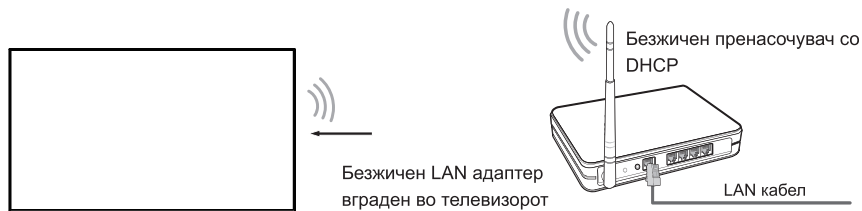

## ☒ ЗАБЕЛЕШКИ

- Мора да користите вграден безжичен LAN адаптер за да користите безжична мрежа бидејќи телевизорот не поддржува надворешен УСБ мрежен адаптер.
- Ако безжичниот пренасочувач поддржува DHCP, телевизорот може да се поврзе многу полесно на безжичната мрежа.
- Ако примените безбедносен систем поинаков од системите наведени подолу, нема да работи со телевизорот.

Безбедносен систем: WPA, WEP, WPA2.





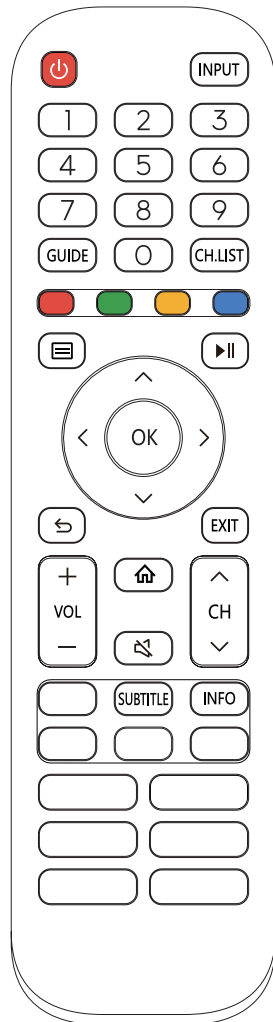
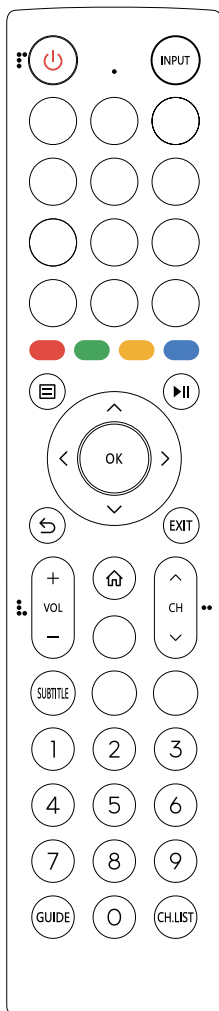
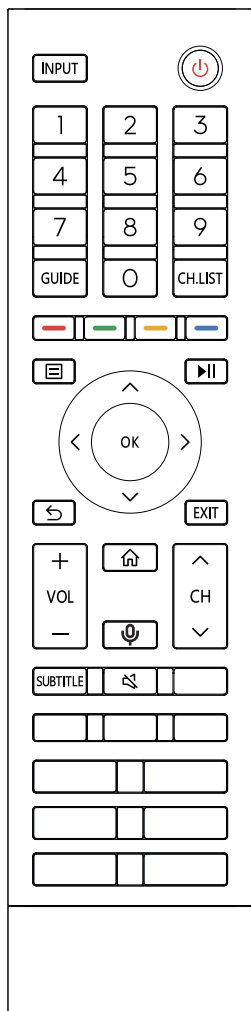



- Со цел да се гарантира непречена мрежа, оддалеченоста помеѓу пренасочувачот и телевизорот треба да е помала од 10 метри.

## Далечински управувач



**ЗАБЕЛЕШКА:** Вклучениот далечински управувач ќе се разликува во зависност од моделот, земјите/регионите. Проверете ги информациите според конкретниот далечински управувач во торбичката со додатоци.

## ► Копчиња на далечински управувач

КОПЧЕ	ОПИС
	Вклучување / Подготвеност
INPUT	Избира извори на влез
Копче со број	Изберете канал или внесете броеви
Копчиња во четири бои	Копчиња со специјални функции
GUIDE	Го прикажува Електронскиот водич за програми (DTV режим)
CH.LIST	Ја прикажува Листата на канали на екранот
▶	Копчиња на подлогата за репродукција
	Притиснете да влезете во Мени
▲ / ▼ / < / >	D-рад (копчиња за навигација нагоре/надолу/лево/десно)
OK	Копче за потврдување
	Под Мени или Апликација, вратете се на претходното место
	Го прикажува Почетниот екран
VOL	Јачина на звук (засилување/намалување)
CH	Канал (нагоре/надолу)
	Исклучување и обновување звук
EXIT	Излезете од менито или излезете од апликацијата
	Го активира микрофонот
INFO	Ја прикажува информацијата за тековната програма
SUBTITLE	Активира или деактивира режим на титл
MEDIA	Влез во МЕДИУМ
	Брз пристап до сите апликации
APP	Брз пристап до АПЛ.
TEXT/TXT	Ја вклучува/исклучува функцијата телетекст
BROWSER	Влегува во ПРЕГЛЕДУВАЧ
	Прилагодено копче брзо да активира влез или апликации

**ЗАБЕЛЕШКА:** Копчињата наведени овде се само за референца. Вашиот вистински далечински управувач може да се разликува во зависност од моделот, земјата или регионот.

## ▶ Поставување батерии во далечинскиот управувач

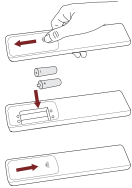

1. Лизнете го задниот капак да го отворите делот за батерија на далечинскиот управувач.
2. Внесете две батерии со големина AA или AAA. Уверете се дека се совпаѓаат (+) и (-) краевите на батериите со (+) и (-) краевите наведени во делот за батерија.
3. Затворете го делот за батерии со капакот.

## ▶ ЗАБЕЛЕШКИ

- Сликата на производот е само за упатување, конкретниот производ може да се разликува во изгледот.
- Фрлете ги вашите батерии во област која е назначена за фрлање.
- Не мешајте типови на батерии, ниту пак комбинирајте користени батерии со нови.
- Веднаш извадете ги потрошените батерии за да спречите киселината од батериите да истече во делот за батерии.
- Ако не планирате да го користите далечинскиот управувач долго време, извадете ги батериите.
- Оставањето на батеријата во средина со екстремно висока температура може да доведе до експлозија или истекување на запалива течност или гас.
- Хемикалиите од батеријата може да предизвикаат осип. Ако батериите истечат, исчистете го делот за батерии со крпа. Ако хемикалии ви ја допрат кожата, веднаш измијте.
- Ризик од пожар или експлозија ако батеријата се замени со каков било неправилен тип.
- Фрлањето на батерија во оган или жешка печка, или механичко кршење или сечење на батеријата, може да предизвика експлозија.
- Батерија која е подложена на екстремно низок воздушен притисок може да предизвика експлозија или истекување на запалива течност или гас.

## ▶ Спарување на далечинскиот управувач (само за Bluetooth далечински управувач)

Спарете го далечинскиот управувач со ТВ откако ќе го вклучите. Држете го далечинскиот управувач на одалеченост до 3 метри од ТВ. Притиснете кое било копче (освен копчето напојување и микрофон) да спарите.

## ▶ ЗАБЕЛЕШКИ

- Во посебни случаи, притиснете го и задржете го кочето [  ] да спарите.
- Ако се појави непозната грешка со далечинското, тогаш може да е предизвикана од интерференција. Обидете се да го отстраните она што ја предизвикува интерференцијата и спарете го повторно.
- Ако се појави непозната грешка со далечинскиот управувач додека батериското напојување е нормално, може да ги извадите батериите, притиснете кое било копче 1~2 секунди и ставете ги повторно. Тогаш далечинскиот управувач ќе работи нормално.
- Далечинското не може да спари со телевизорот додека телевизорот е во режим на подготвеност.

## ▶ Опсег на работење на далечинскиот управувач

1. Далечинскиот управувач може да работи на растојание до 8 метри пред телевизорот.
2. Агол на далечинскиот управувач: сметајќи го сензорот на далечинскиот управувач како почеток, 6 метри одалеченост, контролираниот хоризонтален агол е во рамките на  $\pm 30^\circ$ , додека вертикалниот агол е во рамките на  $\pm 15^\circ$ .
3. Одалеченоста за работење може да се разликува во зависност од осветленоста на просторијата.

## Фрлање на оваа единица

Производот не треба да се оштетува, расклопува или фрла во општински отпад. Треба да се спакува и да се предаде за овластен рециклирач.

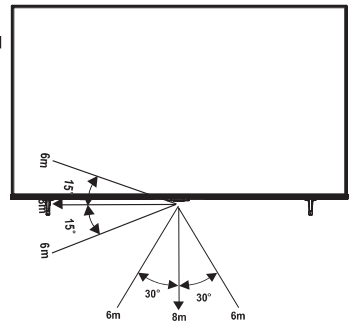



## Спецификации

Карактеристиките, изгледот и спецификациите се предмет на промена без известување.

Ставка		50"	55"
Димензии (Ш × В × Д)	Без држач	44,1 × 25,6 × 3,1 инчи (1119 × 649 × 80 мм)	48,5 × 28,1 × 3,1 инчи (1233 × 715 × 80 мм)
	Со држач	44,1 × 27,6 × 10,8 инчи (1119 × 702 × 274 мм)	48,5 × 30,2 × 10,8 инчи (1233 × 767 × 274 мм)
Тежина	Без држач	20,9 фунти (9,5 кг)	24,0 фунти (10,9 кг)
	Со држач	22,0 фунти (10,0 кг)	24,3 фунти (11,0 кг)
Големина на активен екран (дијагонално)		126 см	139 см
Резолуција на екран		3840 × 2160	3840 × 2160
Аудиомоќност		8 W + 8 W	8 W + 8 W
Густина на напојување во режим на работење		0,018 W/cm <sup>2</sup>	0,016 W/cm <sup>2</sup>
Потрошувачка на електрична енергија кога е исклучен		Не е применливо	Не е применливо
Потрошувачка на електрична енергија во режим на подготвеност		0,5 W	0,5 W
Потрошувачка на електрична енергија		Погледнете ја плочката со номинални вредности.	
Електрично напојување		Погледнете ја плочката со номинални вредности.	
Системи за прием	Аналоген	PAL-D/K, B/G, I, SECAM-D/K, B/G	
	Дигитален	DVB-T/T2, DVB-C, DVB-S/S2	
Спецификации за безжичен LAN модул	Фреквенциски опсег	2,4 - 2,4835 GHz 5,15 - 5,85 GHz	
	Излезна моќност (макс.)	2,4 - 2,4835 GHz 17 dBm 5,15 - 5,25 GHz 14 dBm 5,25 - 5,35 GHz (DFS oncer) 14 dBm 5,49 - 5,71 GHz (DFS/TPC oncer) 14 dBm 5,725 - 5,85 GHz (за надвор од EУ) 14 dBm	
Спецификации на Bluetooth модул	Фреквенциски опсег	2,4 - 2,4835 GHz	
	Излезна моќност (макс.)	2,4 - 2,4835 GHz, Класа 1, 6 dBm	
Работни услови		Температура: 41°F - 95°F (5°C - 35°C) Влажност: 20% - 80% RH Атмосферски притисок: 86 kPa - 106 kPa	
HDMI влез		RGB / 60 Hz (640 × 480, 800 × 600, 1024 × 768) YUV / 60 Hz (480i, 480p, 720p, 1080i, 1080p) YUV / 50 Hz (576i, 576p, 720p, 1080i, 1080p) 3840 × 2160 / 24 Hz, 3840 × 2160 / 25 Hz, 3840 × 2160 / 30 Hz, 3840 × 2160 / 50 Hz, 3840 × 2160 / 60 Hz	

<b>Ставка</b>		<b>65"</b>
<b>Димензии (Ш × В × Д)</b>	<b>Без држач</b>	57,2 × 33,1 × 3,0 инчи (1453 × 840 × 76 мм)
	<b>Со држач</b>	57,2 × 35,3 × 11,8 инчи (1453 × 897 × 299 мм)
<b>Тежина</b>	<b>Без држач</b>	33,1 фунти (15,0 кг)
	<b>Со држач</b>	33,5 фунти (15,2 кг)
<b>Големина на активен екран (дијагонално)</b>		164 см
<b>Резолуција на екран</b>		3840 × 2160
<b>Аудио моќност</b>		10 W + 10 W
<b>Густина на напојување во режим на работење</b>		0,014 W/cm <sup>2</sup>
<b>Потрошувачка на електрична енергија кога е исклучен</b>		Не е применливо
<b>Потрошувачка на електрична енергија во режим на подготвеност</b>		0,5 W
<b>Потрошувачка на електрична енергија</b>		Погледнете ја плочката со номинални вредности.
<b>Електрично напојување</b>		Погледнете ја плочката со номинални вредности.
<b>Системи за прием</b>	<b>Аналоген</b>	PAL-D/K, B/G, I, SECAM-D/K, B/G
	<b>Дигитален</b>	DVB-T/T2, DVB-C, DVB-S/S2
<b>Спецификации за безжичен LAN модул</b>	<b>Фреквенциски опсег</b>	2,4 - 2,4835 GHz 5,15 - 5,85 GHz
	<b>Излезна моќност (макс.)</b>	2,4 - 2,4835 GHz 17 dBm 5,15 - 5,25 GHz 14 dBm 5,25 - 5,35 GHz (DFS опсег) 14 dBm 5,49 - 5,71 GHz (DFS/TPC опсег) 14 dBm 5,725 - 5,85 GHz (за надвор од EУ) 14 dBm
<b>Спецификации на Bluetooth модул</b>	<b>Фреквенциски опсег</b>	2,4 - 2,4835 GHz
	<b>Излезна моќност (макс.)</b>	2,4 - 2,4835 GHz, Класа 1, 6 dBm
<b>Работни услови</b>		Температура: 41°F - 95°F (5°C - 35°C) Влажност: 20% - 80% RH Атмосферски притисок: 86 kPa - 106 kPa
<b>HDMI влез</b>		RGB / 60 Hz (640 × 480, 800 × 600, 1024 × 768) YUV / 60 Hz (480i, 480p, 720p, 1080i, 1080p) YUV / 50 Hz (576i, 576p, 720p, 1080i, 1080p) 3840 × 2160 / 24 Hz, 3840 × 2160 / 25 Hz, 3840 × 2160 / 30 Hz, 3840 × 2160 / 50 Hz, 3840 × 2160 / 60 Hz

## Други информации

### Рециклирање/Лиценци

WEEE (Електронска и електрична опрема за отпад)

Европска директива 2012/19/EU



Овој симбол на производот или на неговото пакување укажува дека овој производ не смее да се фрла со вашиот отпад од домаќинството. Наместо тоа, ваша одговорност е да ја фрлите вашата потрошена опрема така што ќе ја предадете на назначен собирен пункт за рециклирање на Електронска и електрична опрема за отпад. Издвоеното собирање и рециклирање на вашата опрема за во отпад во времето на фрлањето ќе помогне да се зачуваат природните ресурси и ќе осигури дека е рециклирана на начин кој го заштитува човековото здравје и животната средина. За повеќе информации за тоа каде можете да ја фрлите вашата опрема во отпад за рециклирање, контактирајте ја локалната канцеларија за справување со отпад, вашето комунално претпријатие за собирање отпад од домаќинство или продавницата кадешто сте го купиле производот.

### Батерии



Во согласност со Директивата за батерии, искористените батерии не треба да се фрлаат со отпадот од домаќинството. Фрлете ги батериите во контејнери за собирање наменети за таа цел во продавниците.

### RoHS (Ограничување на опасни супстанции)

Европска директива 2011/65/EU



Оваа Европска директива ја ограничува употребата на опасни и штетни супстанции кои е тешко да се рециклираат.

Ова дозволува лесно рециклирање ЕЕЕ и придонесува за заштита на околината.

Супстанциите вклучени во овој производ се совпаѓаат со директивата RoHS.



Термините HDMI, HDMI High-Definition Multimedia Interface, и логото HDMI се заштитни знаци или регистрирани заштитни знаци на HDMI Licensing Administrator, Inc. во Соединетите Држави и други земји.



Dolby, Dolby Vision, Dolby Audio и симболот двојно-D се заштитни знаци на Dolby Laboratories Licensing Corporation. Изработено под лиценца од Dolby Laboratories. Доверливи необјавени работи. Авторско право © 1992-2022 Dolby Laboratories. Сите права се задржани.



За DTS патенти, видете <http://patents.dts.com>. Изработено под лиценца од DTS Licensing Limited. DTS, DTS:X, Virtual:X, и логото DTS:X се регистрирани трговски марки или трговски марки на DTS, Inc. во Соединетите Држави и други земји. © 2021 DTS, Inc. СИТЕ ПРАВА СЕ ЗАДРЖАНИ.

## EPREL информацији за регистрација

Идентификатор на модел	EPREL број на регистрација	Идентификатор на модел	EPREL број на регистрација
50A6K	1440880	55A6K	1436975
50A67K	1440902	55A67K	1436978
50A68K	1440906	55A68K	1436980
50A69K	1440908	55A69K	1436983
50E6KT	1440915	55E6KT	1436984
50E61KT	1440918	55E61KT	1436985
50E62KT	1440922	55E62KT	1436987
50E63KT	1440928	55E63KT	1436991
50A6KTUK	1440930	55A6KTUK	1437000
50A67KTUK	1440935	55A67KTUK	1437003
50A68KTUK	1440938	55A68KTUK	1437005
50A69KTUK	1440942	55A69KTUK	1437010
50E6KTUK	1440945	55E6KTUK	1437011
50E61KTUK	1440950	55E61KTUK	1437015
65A6K	1435092	65E63KT	1435336
65A67K	1435310	65A6KTUK	1435341
65A68K	1435312	65A67KTUK	1435343
65A69K	1435317	65A68KTUK	1435346
65E6KT	1435320	65A69KTUK	1435350
65E61KT	1435325	65E6KTUK	1435352
65E62KT	1435333	65E61KTUK	1435356

## ПОЕДНОСТАВЕНА ИЗЈАВА ЗА УСОГЛАСЕНОСТ СО ЕУ

Со ова, Hisense Visual Technology Co., Ltd. изјавува дека радио опремата од тип [ERF2F36H / ERF2J36H / ERF2K36H / ERF2L36H / ERF2M36H / ERF2N36H / ERF2O36H / ERF2P36H / ERF2S36H / ERF3N80H / 50A6K / 50A67K / 50A68K / 50A69K / 50E6KT / 50E61KT / 50E62KT / 50E63KT / 50A6KTUK / 50A67KTUK / 50A68KTUK / 50A69KTUK / 50E6KTUK / 50E61KTUK / 55A6K / 55A67K / 55A68K / 55A69K / 55E6KT / 55E61KT / 55E62KT / 55E63KT / 55A6KTUK / 55A67KTUK / 55A68KTUK / 55A69KTUK / 55E6KTUK / 55E61KTUK / 65A6K / 65A67K / 65A68K / 65A69K / 65E6KT / 65E61KT / 65E62KT / 65E63KT / 65A6KTUK / 65A67KTUK / 65A68KTUK / 65A69KTUK / 65E6KTUK / 65E61KTUK] е во согласност со Директивата 2014/53/EU. Целиот текст на Изјавата за усогласеност со ЕУ е достапен на следната интернет адреса: <https://global.hisense.com/support/certificate-download/>.

За Велика Британија:

## ПОЕДНОСТАВЕНА ДЕКЛАРАЦИЈА ЗА СООБРАЗНОСТ НА ОК

Со ова, Hisense Visual Technology Co., Ltd. изјавува дека радиоопремата од тип [ERF2F36H / ERF2J36H / ERF2K36H / ERF2L36H / ERF2M36H / ERF2N36H / ERF2O36H / ERF2P36H / ERF2S36H / ERF3N80H / 50A6K / 50A67K / 50A68K / 50A69K / 50E6KT / 50E61KT / 50E62KT / 50E63KT / 50A6KTUK / 50A67KTUK / 50A68KTUK / 50A69KTUK / 50E6KTUK / 50E61KTUK / 55A6K / 55A67K / 55A68K / 55A69K / 55E6KT / 55E61KT / 55E62KT / 55E63KT / 55A6KTUK / 55A67KTUK / 55A68KTUK / 55A69KTUK / 55E6KTUK / 55E61KTUK / 65A6K / 65A67K / 65A68K / 65A69K / 65E6KT / 65E61KT / 65E62KT / 65E63KT / 65A6KTUK / 65A67KTUK / 65A68KTUK / 65A69KTUK / 65E6KTUK / 65E61KTUK] е во согласност со Прописите за радиоопрема од 2017 година. Целосниот текст на декларацијата за сообразност на ОК е достапен на следнава УРЛ-адреса: <https://global.hisense.com/support/certificate-download/>.