



Az I. OSZTÁLYBA sorolt készüléket védőföldelő érintkezővel ellátott ÁRAMHÁLÓZATI konnektorhoz kell csatlakoztatni. (65"/75")

**Az ebben a kézikönyvben található összes ábra és illusztráció csak tájékoztató jellegű, eltérhet a termék tényleges megjelenésétől.**

**A szoftver működése a rendszerfrissítéssel részben megváltozhat.**

## Találja meg, amit akar

Ez a TV-készülék használati útmutatóval és beágyazott E-kézikönyvvel rendelkezik (Beállítások > Támogatás > E-Kézikönyv).

### E-Kézikönyv támogatási funkciók



**Keresés**

Találja meg azt a segítséget, amit keres.



**Próbálja most**

Lépjen közvetlenül a funkció oldalára és próbálja ki.



**QR-kód**

Olvassa be a QR-kódot ahhoz, hogy mobileszközén megnyissa az E-Kézikönyvet.

## Tartalom

Az állvány vagy a fali rögzítőkeret felszerelése.....	1
A TV eleje és hátulja.....	6
Csatlakoztatás.....	7
Távírányító.....	9
Műszaki adatok.....	13
Egyéb információ.....	15

## Tartozékok listája

A tévéhez a következő tartozékokat mellékeljük:

Felhasználói kézikönyv × 1	Távírányító × 1	AA vagy AAA elemek × 2
Tápkábel × 1	Alsó állvány × 1 (2 részből áll)	Csavar × 12 (55"/65")
Csavar × 11 (75")	RCA-AV kábel × 1 (75")	Garanciakártya × 1

### MEGJEGYZÉS

- A különböző típusoknál, illetve országokban/régiókban a tartozékok eltérhetnek a fenti listától – lásd a tényleges tasakot.

# Fontos figyelmeztetés

A  jelzéssel kezdődő pontok az alábbi beállításokhoz fontos utasításokat, tippeket vagy feltételeket tartalmaznak.

 **Saját biztonsága és a TV-je optimális teljesítménye érdekében gondosan olvassa el a biztonsági utasításokat a telepítés megkezdése előtt.**

A 3. felek termékeivel, szoftvereivel és szolgáltatásaival való kompatibilitás nem garantált. Semmilyen kárért vagy veszteségért nem tehetnek bennünket felelőssé, ha nem kompatibilis eszközökhöz vagy alkalmazásokhoz csatlakozik.

Tartalmak felvételéhez és lejátszásához ezen, vagy bármely más készüléken a szerzői jog vagy a tartalomhoz tartozó hasonló jogok tulajdonosának engedélye lehet szükséges. Az Ön felelősségi körébe tartozik, hogy ezt vagy más készülékeket az Ön országában érvényes szerzői jogoknak megfelelően használja. Kérjük, hogy a vonatkozó törvényi szabályozásról szóló további információk megismerése érdekében olvassa el a törvényi szabályozást, vagy keresse fel a felvenni vagy lejátszani kívánt tartalom szerzői jogának tulajdonosát.

**Olvassa el ezeket az utasításokat**  
**Kövessen minden utasítást**  
**Ügyeljen minden figyelmeztetésre**  
**Őrizze meg ezt az utasítást**  
Minden jog fenntartva.



## Biztonsági utasítások

A termék biztonságos és helyes használatához mindig tartsa be a következő elővigyázatossági szabályokat, ezekkel elkerülheti a veszélyes helyzeteket és a készülékében keletkezett kárt:

	<b>VIGYÁZAT</b> ELEKTROMOS ÁRAMÚTÉS KOCKÁZATA NE NYISSA KI	
<b>VIGYÁZAT:</b> AZ ELEKTROMOS ÁRAMÚTÉS KOCKÁZATÁNAK CSÖKKENTÉSE ÉRDEKÉBEN NE TÁVOLÍTSA EL A FEDELET (VAGY A HÁT LAPOT), BELÜL NINCSENEK OLYAN ALKATRÉSZEK, AMELYEKET A FELHASZNÁLÓ SZERVIZELHET. SZERVIZELÉSHEZ HÍVJON SZAKKÉPZETT SZERVIZ SZEMÉLYZETET.		



Az egyenlő oldalú háromszögben lévő villámjel arra hívja fel a felhasználó figyelmét, hogy a termék burkolatán belül szigetetlen veszélyes feszültség van jelen, amely elegendő nagyságú lehet ahhoz, hogy elektromos áramúttel veszélyeztessen.



Az egyenlő oldalú háromszögben lévő felkiáltójel feladata az, hogy felhívja a felhasználó figyelmét fontos kezelési és karbantartási (szervizelési) utasításokra a készüléket kísérő irodalomban.



Váltakozó feszültség: ez a jel mutatja, hogy a vele megjelölt névleges feszültség váltakozó áramú.



II. osztályú termék: ez a jel mutatja, hogy a készüléket nem kell védőföldeléshez csatlakoztatni (földelni). (55")



I. osztályba sorolt termék: ez a jel mutatja, hogy a készüléket védőföldeléshez kell csatlakoztatni (földelni). (65"/75")

## **A TV készülék rendeltetésszerű használata és környezeti feltételei**

Ezt a TV készüléket videó- és audiojelek megjelenítésére tervezték, asztalon vagy falra szerelve, otthoni vagy irodai környezetben. A TV készüléket nem szabad olyan helyiségben használni, ahol magas a páratartalom vagy a por koncentrációja. A jótállás csak a gyártó által megszabott rendeltetés szerű használat esetén érvényes.



### **FIGYELMEZTETÉS!**

**A magas páratartalom és porkoncentráció áramszivárgást okozhat a készülékben. A tűz vagy áramütés kockázatának csökkentése érdekében:**

- **Ne tegye ki ezt az eszközt esőnek, nedvességnek, csepegő vagy fröccsenő víznek, és ne tegyen folyadékkal töltött tárgyakat, például vázákat, csészéket stb. a készülékre vagy annak közvetlen környezetébe!**
- **Ne érintse meg a TV készüléket nedves kézzel!**
- **Ne tegye ki közvetlenül légkondicionáló hatásának, és mindig tartsa távol a gyertyákat vagy más nyílt lángokat a TV készüléktől!**

Ha TV készüléket hidegből meleg környezetre helyezi, akkor legalább egy órán keresztül kikapcsolva kell tartania azt, a páralecsapódás elkerülése érdekében. Ha kültéren használja a készüléket, ügyeljen arra, hogy nedvességtől védve legyen.

Ha szokatlanat érez, azonnal húzza ki a tápkábelt!

Tűz esetén használjon CO<sub>2</sub> gáz- vagy poroltókészüléket. Ha az ilyen tűzoltó készülék nem érhető, akkor a vízzel oltás előtt próbálja meg leválasztani a készüléket az áramellátásról.

### **FIGYELMEZTETÉS!**

#### **Stabilitási veszély**

A TV készülék leeshet, és súlyos személyi sérülést vagy halált okozhat. Számos sérülést, különösen gyermekeknél, egyszerű óvintézkedésekkel megelőzhető, például:

- MINDIG a televíziókészülék gyártója részéről javasolt szekrényeket vagy állványokat vagy felszerelési módokat alkalmazza.
- MINDIG olyan bútort használjon, amely biztonságosan képes a televíziókészüléket alátámasztani.
- MINDIG gondoskodjon arról, hogy a televíziókészülék ne nyúljon túl a tartóbútor élénél.
- MINDIG oktassa ki a gyermekeket a bútorra mászás veszélyeiről, ne mászjanak fel, hogy elérjék a televíziót vagy annak vezérlőt.
- MINDIG úgy vezesse a televízióhoz csatlakoztatott vezetékeket és kábeleket, hogy azokban ne lehessen megbotlani, ne tudják azokat húzni vagy belekapaszkodni.
- A TV készüléket SOHASE helyezze instabil helyre.
- SOHASE tegye a televíziót magas bútorra (pl. tálalószekrény vagy könyvespolc tetejére) anélkül, hogy kiköti úgy a bútort, mint a TV készüléket egy megfelelő tartószerkezethez.
- SOHASE helyezze a televíziót terítőre, vagy más, a TV és a tartóbútor között lévő anyagra.
- SOHASE tegyen a televízióra vagy a bútorra, amelyre a televíziót helyezte olyan tárgyakat, amelyek a gyermekeket felmászásra csábíthatnák, például játékokat és távirányítókat.

Meglévő televízióját megtartása és áthelyezése esetén a fentiekkel azonos szempontokat kell figyelembe venni.

## ■ Mozgatás/Szállítás

A TV készülék mozgatása előtt húzza ki az összes kábelt, és csak függőleges helyzetben mozgassa. Fogja meg az eszközt a keret felső és alsó szélénél.

- Ne nyomja meg vagy tegye ki nyomásnak a TV készülék előlapját. Két vagy több emberre lehet szükség nagyobb TV készülékek hordozásához.

Ha röviden le kell tennie a TV készüléket, helyezze az eszközt a teljes elülső felületével síma, puha anyagra.

A LED képernyő üvegből készül, és ha nem kezelik megfelelően, akkor eltörhet. A TV készülék szállításához mindig viseljen gumikesztyűt. Ha a LED képernyő sérült, folyadékkristályok szivároghatnak ki. Bőrrel való érintkezés esetén azonnal alaposan öblítse le vízzel.

## ■ Tápegység

A helytelen feszültség károsíthatja a TV készüléket. Csak az adattáblán megadott megfelelő feszültséggel és frekvenciával ellátott tápfeszültséghez csatlakoztassa a mellékelt hálózati kábelt.

A csatlakozónak könnyen hozzáférhetőnek kell lennie, hogy az eszköz bármikor leválasztható legyen. A TV készülék készenléti állapotban is aktív, mindaddig, amíg az eszköz csatlakozik a konnectorhoz.

Javasoljuk, hogy a TV készüléket tegye külön áramkörre.

- Ne terhelje túl a konnectorokat azzal, hogy túl sok eszközt csatlakoztat ugyanahhoz a konnectorhoz. Túlterhelt konnectorok, hosszabbítók, stb. veszélyesek, áramütést és tüzet okozhatnak.

Kikapcsolás után 5 másodpercig ne kapcsolja be újra a TV készüléket. A rövid időn belüli gyakori tápellátás változtatása rendellenességet okozhat a televízióban.

## ■ Csatlakozó és tápkábel

- Ne érintse meg a csatlakozót nedves kézzel.
- Ne tegyen nehéz tárgyakat a tápkábelre. Vezesse a kábelt úgy, hogy az ne legyen megtörve, éles szélek fölé fekve, vegyszernek kitéve vagy olyan helyen, ahol ráléphetnek. A sérült szigetelésű tápkábel áramütést és tüzet okozhat.

- A dugót húzza ki, NE a kábelt, amikor áramtalanítja a TV készüléket! A kábel megsérülhet és rövidzárlatot okozhat, ha meghúzza.
- Ne tegye a tápkábelt magas hőmérsékletű tárgy közelében.
- Ne mozgassa a TV készüléket, ha a tápkábel csatlakoztatva van a konnectorhoz.
- Ne használjon sérült vagy laza tápkábelt, vagy sérült konnector.
- Csak a készülékhez mellékelt tápkábelt használja.
- Az áramkábel HÁLÓZATI dugóját kell áramtalanító eszközként használni, az áramtalanító eszköznek és a konnectornak könnyen elérhető helyen kell lennie.

## ■ Üzembe helyezés

Ellenőrizze, hogy a kiválasztott hely elbírja a TV készülék súlyát. Helyezze egy lapos, erős és vízszintes felületre. Ügyeljen arra, hogy a TV készülék ne lógjon túl a felület szélein, ahova elhelyezi. Ha kocsira helyezte, óvatosan mozgassa, hogy megakadályozza a TV készülék felborulását.

- Helyezze a készüléket normál, egyenes, vízszintes helyzetbe. Soha ne használja függőleges, fektetett vagy a mennyezetről lógó helyzetben a TV készüléket.
- Helyezze a készüléket olyan helyre, ahol nincs közvetlen napfény vagy más hőforrásnak kitéve.

Amikor a TV készüléket a falra szereli, kövesse a fali konzolhoz mellékelt utasításokat. Vigyázzon, ne szerelje fel a TV készüléket úgy, hogy a táp- és jelkábeleket a TV hátuljára lógatja.

## ■ Légszellőzés és magas hőmérséklet

Csak olyan helyre telepítse a TV készüléket, ahol megfelelő szellőzés biztosított, és ügyeljen arra, hogy az oldalakon legalább 10 cm szabad hely, a TV készülék felett 20 cm szabad hely legyen a megfelelő szellőzés érdekében. A túlzott hő és a szellőzés akadályozása tüzet vagy egyes elektromos alkatrészek korai meghibásodását okozhatja.

- Ne takarja el a szellőzőnyílásokat újságokkal, abroszokkal, függönyökkel stb.
- Ne szárítson ruhát stb. a készülék tetején.



- Vigyázzon, ne érintse meg a szellőzőnyílásokat, mert ezek felforrósodhatnak.
- Ne helyezzen idegen tárgyakat a TV készülékbe a szellőzőnyílásokon keresztül.

## ■ Az állvány

- Csak az eszközhöz mellékelt állványt használja.
- Ne változtassa meg az állványt, vagy használja azt ha behorpadt vagy fizikailag sérült.
- A telepítés során ellenőrizze, hogy az összes csavar megfelelően meg van-e húzva.
- Ügyeljen arra, hogy a TV készüléket ne érje kár az állvány felszerelésekor.
- Ügyeljen arra, hogy a gyerekek ne másszanak fel az állványra.
- Az állvány rögzítését vagy eltávolítását legalább két ember végezze.

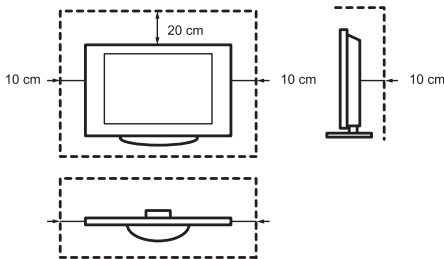

Kerülje el, hogy apró tárgyak kerüljenek a TV készülékbe a szellőzőnyílásokon keresztül. Az ilyen tárgyak rövidzárlatot okozhatnak, amely tüzet okozhat.

Ha bármi bekerül a TV készülékbe, azonnal húzza ki a hálózati csatlakozót és vegye fel a kapcsolatot az ügyfélszolgálatával.

## ■ A LED képernyő

Annak ellenére, hogy alapos gondot fordítunk a képernyő gyártására, nem garantálható 100%-osan, hogy technikai okokból nem fordul elő pixel hiba. Ezek nem tekinthetők eszközhibának a garancia hatálya alatt. Ezek nem befolyásolják a TV készülék teljesítményét és megbízhatóságát.

A „képbeégés” elkerülése érdekében kerülje az állóképek hosszú időn át tartó megjelenítését, amely esetben a kép mása megmaradhat a képernyőn. Ha a képarány hosszú ideig 4:3-ra van állítva, akkor a fekete területeken

bekövetkezhet a képbeégés. A képbeégésre nem vonatkozik a garancia.

- Ne gyakoroljon erős nyomást vagy ütéseket a kijelzőre!

Kerülje a LED képernyő rövid vagy hosszú időn át tartó érintését. Ez bizonyos ideiglenes torzításokat okozhat a képernyőn.

## ■ Rádióhullámok

- Ne használja a TV-t orvosi intézményekben vagy olyan helyeken, ahol orvosi felszerelések vannak. A rádióhullámok zavarhatják az orvosi berendezéseket és interferenciát okozhatnak.
- Ne használja a TV-készüléket olyan automatikus kezelőszervek közelében, mint például automatikus ajtók vagy tűzriasztók. A rádióhullámok zavarhatják az automatikus vezérlőberendezéseket és interferenciát okozhatnak.

Ha pacemakerrel rendelkezik tartson legalább 22 cm távolságot a TV készüléktől. A rádióhullámok megzavarhatják a pacemaker működését.

## ■ Beépített vezeték nélküli LAN

- Ne csatlakozzon olyan vezeték nélküli hálózatokhoz, amelyekhez nem rendelkezik használati jogokkal. A rádióhullámon keresztül küldött és fogadott adatokat elfoghatják és ellenőrizhetik.

A beépített vezeték nélküli LAN a 2,4 GHz, 5 GHz és az 6 GHz-es frekvenciasávokat használja. A rádióhullámok interferenciája által okozott hibák és lassú működés elkerülése érdekében tartsa távol a TV-t olyan vezeték nélküli LAN készülékektől, mikrohullámú sütőktől, mobiltelefonoktól, és más eszközöktől, amelyek a 2,4 GHz, 5 GHz és az 6 GHz-es jelátvitelt használják.

## ■ Figyelmeztetés a gáztalanításhoz

Az új bútorok, szőnyeg, festék, építőanyagok és elektronikai eszközök vagy anyagokat párologtathatna a levegőbe. A TV készülék első bekapcsolása után nyhe szagot érezhet egy pár órán keresztül. Ennek oka az, hogy a TV készülék egyes elemei először melegednek fel. Az általunk használt anyagok teljes mértékben megfelelnek a környezetvédelmi követelményeknek és előírásoknak. A TV készüléke jól működik, és a gáztalanításból származó füst el fog múlni.

## ■ Felügyelet

- Ne engedje, hogy gyermekek felügyelet nélkül játsszanak a TV-készülék közelében. A TV készülék felborulhat, leöklhetik vagy lehúzhatják az állványról, ami sérüléshez vezethet.
- Ne működtessen bekapcsolt TV készüléket felügyelet nélkül.

## ■ Hangerő

A hangos zene és egyéb hangok helyrehozhatatlan károkat okozhatnak a fülben. Kerülje a szélsőséges hangerőt, különösen hosszú ideig és fejhallgató használatakor.

Ha dobhangot hall a fülében, csökkentse a hangerőt, vagy ideiglenesen hagyja abba a fejhallgató használatát.

## ■ Vihar

Villámlás esetén húzza ki a tápkábelt és az összes csatlakoztatott antenna kábelt a TV készülékből. A villámlás okozta túlfeszültség károsíthatja a TV készüléket és a konnektort az antennarendszeren keresztül.

## ■ Hosszú távollét

Mindaddig, amíg a csatlakozót egy konnektorhoz csatlakoztatja, a TV készülék készenléti állapotban is fogyaszt energiát. A tápkábelt és az összes csatlakoztatott antennakábelt hosszú távollét alatt ki kell húzni.

## ■ Tisztítás és karbantartás

### VIGYÁZAT:

#### **A TV készülék tisztítása előtt húzza ki a csatlakozókat.**

A TV készüléket, a képernyőt és a távirányítót csak puha, nedves, tiszta és semleges színű ruhával tisztítsa. Ne használjon vegyszereket.

- Ne tegye ki a felületeket rovarriasztóknak, oldószereknek, hígítóknak vagy más gyúlékony anyagoknak. Ez károsíthatja a felület minőségét.
- Ne permetezzen vizet vagy más folyadékot közvetlenül a TV készülékre. A TV készülékbe jutó folyadék a termék hibás működését okozhatja.
- A kijelző felülete előkezelt és könnyen megsérülhet. Vigyázzon, ne karcolja meg

körmökkel vagy más kemény tárgyakkal.

- Ezenkívül rendszeresen törölje le a tápkábelt száraz ruhával.

## ■ Szerviz/Javítás

Soha ne távolítsa el a TV készülék burkolatát/hátulapját; nem tartalmaz felhasználó által felhasználható alkatrészeket. Hagyja az összes karbantartást szakképzett szervizszemélyzetre.

## ■ Csomagolás

Tartsa a nedvességtelenítő anyagokat és a műanyag zacskókat gyermekektől elzárva.

A műanyag zacskók fulladást okozhatnak, és a nedvességtelenítő anyag lenyelve ártalmas. A véletlen mégis a szervezetbe jut próbáljon meg hányást előidézni és menjen a legközelebbi kórházba.

## ■ Változtatás

Semmilyen módon ne kísérelje meg módosítani ezt a terméket. A jogosulatlan módosítás érvényteleníti a készülék jótállását, áramütés és tüzet okozhat.

## ■ Távirányító elemek

- A nem megfelelő beszerelés szivárgást, korróziót és robbanást okozhat.
- Csak azonos vagy egyenértékű elemre cserélje a lemerülteket.
- Ne keverje a régi és az új elemeket.
- Ne keverjen különféle típusú elemeket.
- Ne használjon újratölthető elemeket.
- Ne égesse meg vagy nyissa fel az elemeket.
- Ügyeljen az elemek megfelelő ártalmatlanítására.
- Ne tegye ki az elemeket szélsőséges hőnek, például napfénynek, tűznek vagy hasonlóknak.

## ■ Kültéri Antenna Földelése

Kültéri antenna használata esetén ügyeljen arra, hogy az antennarendszer védett legyen a túlfeszültség és a felgyűlő statikus töltések ellen.

## ■ Ártalmatlanítás

Lásd a kézikönyv újrahasznosítás szakaszát.

# Az állvány vagy a fali rögzítőkeret felszerelése

## ⚠ VIGYÁZAT

- Állvány vagy fali rögzítőkeret felszerelése előtt feltétlenül válassza le a tápkábelt.
- A TV-je képernyője törékeny. Ügyeljen arra, hogy a TV képernyőjét ne karcolja meg vagy kemény tárggyal ne sértse meg, illetve ne gyakoroljon rá nyomást.
- Az üzembe helyezés után győződjön meg arról, hogy a tévé stabilan áll az asztalon vagy a fali konzolon, mielőtt eltávolítaná a védőfóliákat (ha vannak).

### ▶ Az állvány felszerelése

A szerelési lépések végrehajtásához kövesse az alábbi képes és szöveges útmutatást:

#### Az 55"/65" képátlókhöz

1. Óvatosan helyezze a tévékészüléket képernyővel lefelé egy puha és sík felületre, hogy megelőzze a készülék sérülését vagy a képernyő karcolódását.

2. Vegye ki az alsó állvány A részt és felülről nyissa szét, majd válassza külön az a1 és az a2 részeket.

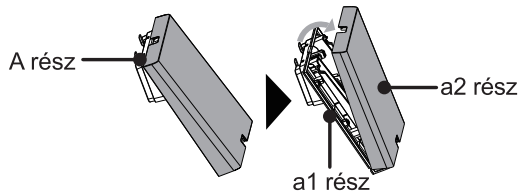

3. Az a1 részt szerelje a TV hátsó burkolatára.

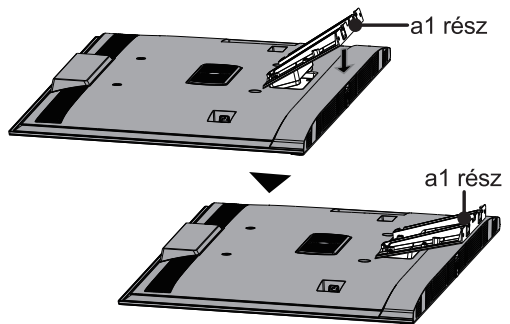

4. Az a1 részt a 4 db (M5 × 12) csavarral rögzítse a TV hátsó burkolatára.

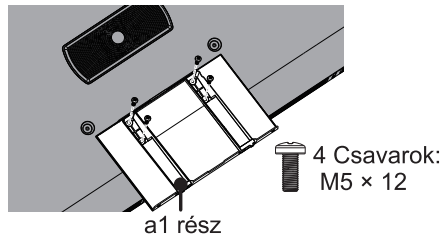

5. Akassza a B részt az az a1 részre az ábrán látható módon. Ügyeljen arra, hogy a 4 párnával ellátott oldalnak kívül kell lennie.

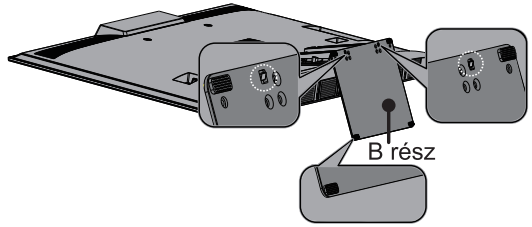

6. Majd rögzítse a B részt a 6 db (M5 × 16) csavarral.

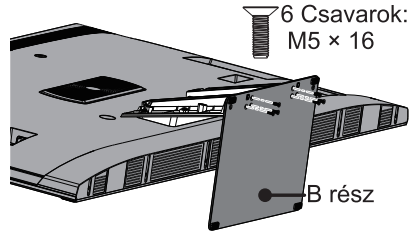

7. Ezután rögzítse a B részt a 2 db (ST4 × 12) csavarral.

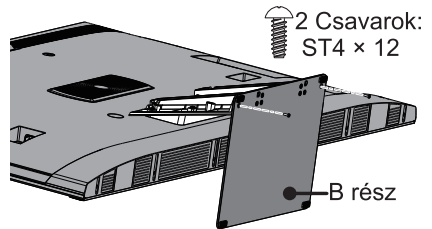

8. A kábeleket az a1 rész réseibe rendezheti.

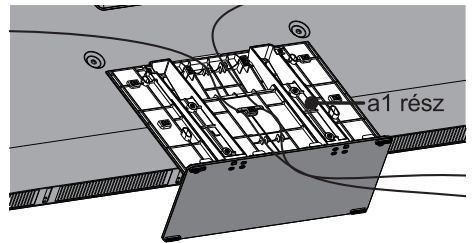

9. Helyezze az a2 részt az a1 részre.

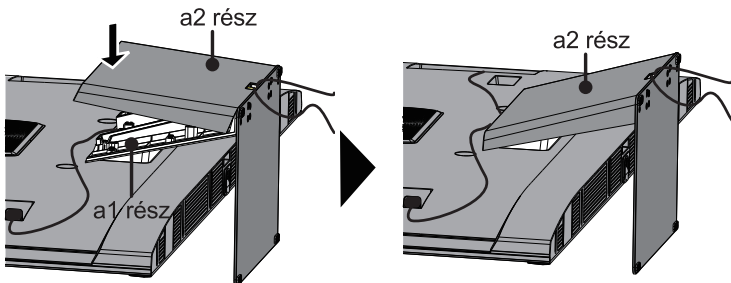

10. Enyhén nyomja meg az a2 rész közepét, majd kissé csiptesse be mindkét oldalt.

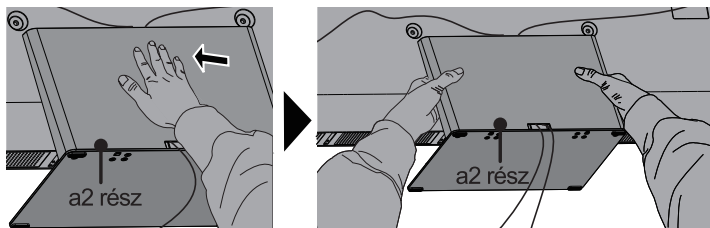

11. Most a TV-t ráhelyezheti egy felületre és lehúzhatja a TV összes védőfóliáját.

## 75" képátlóhoz

1. Vegye ki az a1 és a2 felső párnát a b1 és b2 oldalpárnákkal együtt.

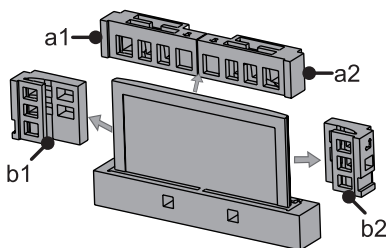

2. Helyezze el az a1 felső párnát és a b1 oldalpárnát az ábrán látható módon, és tegye bele az alsó állvány A és B részét, hogy felkészüljön az alsó állvány felszerelésére.

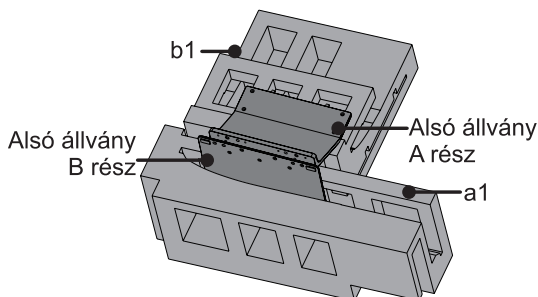

3. Az ábrán látható módon állítsa be a B rész kidudorodó részét az A rész megfelelő helyéhez.

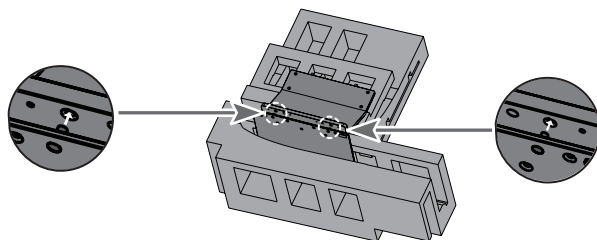

4. A kezével tartsa együtt az alsó állvány A és B részét. Ezután a 7 db (M5 × 16) csavarral szerelje szorosan össze őket.

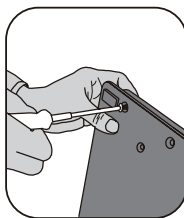
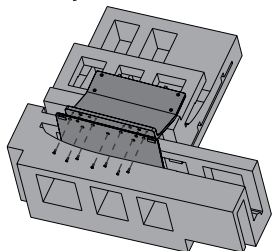

7 Csavarok  
(M5 × 16)

5. Helyezze mind a 4 felső és oldalsó párnát a dobozba az ábrán látható módon.

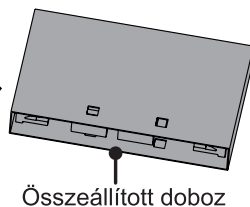
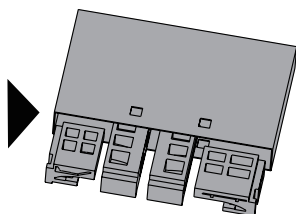
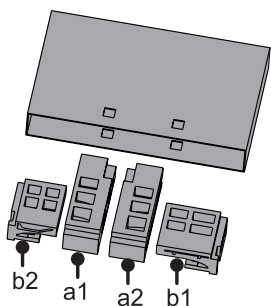

6. Egy-egy ember álljon a TV készülék mindkét oldalán, egyik kezével fogja meg a TV oldalát, a másik kezével pedig a TV alját, az ábrán látható módon, majd óvatosan emelje fel a TV-t.

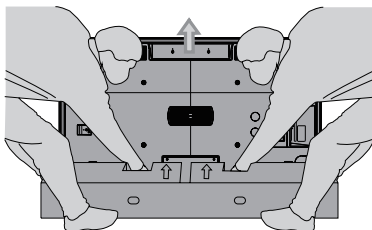

7. A két ember a képernyővel lefelé helyezze a TV-t az összeállított dobozra. Gondoskodjanak arról, hogy az összeállított doboz felülete tiszta és sima legyen.

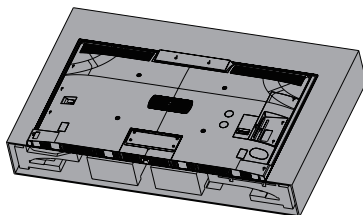

8. Igazítsa az összeszerelt alsó állvány bekarikázott részét a TV-hez az ábrán látható módon.

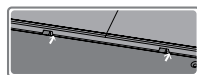
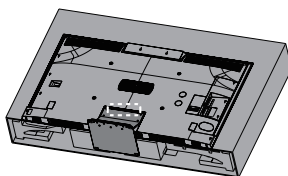

9. Használja a négy db (M5 × 16) csavart arra, hogy szorosan rögzítse az összeszerelt alsó állványt a TV-hez.

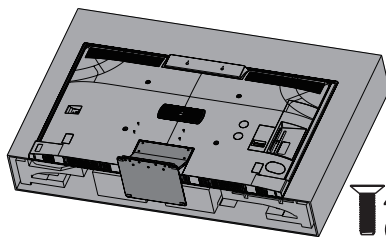

4 Csavarok  
(M5 × 16)

10. Most az összeszerelés befejeződött. A TV-t elhelyezheti egy síkfelületen és lehúzhatja a TV összes védőfóliáját.

### ► A fali rögzítőkeret felszerelése

A TV-készülék felszerelése előtt vegye le a TV-állványt, ha már csatlakoztatta, és ellenőrizze, hogy a fali konzol megtartja-e a TV-készülék súlyát.

#### ⚠ VIGYÁZAT

A TV-készülék falra szerelésekor kövesse a fali tartóhoz mellékelt utasításokat. Ha nem megfelelően van felszerelve, a TV leeshet, és anyagi károkat vagy személyi sérüléseket okozhat.

- Helyezze a távtartókat a TV és a tartó közé.
- A standard méretek az alábbiakban találhatóak.

Fali rögzítésre szolgáló furatok távolsága (mm)	400 × 300 (55") 400 × 400 (65") 600 × 400 (75")
Fali rögzítőcsavarok mérete	M6 (55"/65") M8 (75")

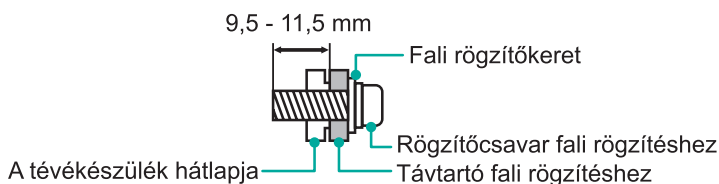

- Nem javasoljuk, hogy a TV-t dőlő falra függessze, és ha a TV-t falra szereli fel, ellenőrizze, hogy a TV párhuzamos maradt-e a fal síkjával és nem billen előre.

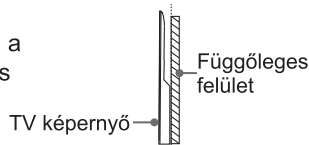



### ☒ MEGJEGYZÉSEK

- A csavarok átmérője és hossza a fali rögzítőkeret típusától függően változik.
- A fali rögzítőkonzol opcionális kiegészítő. Elképzelhető, hogy az Ön készülékéhez nem tartozik fali rögzítőkonzol – ellenőrizze a ténylegesen rendelkezésre álló tartozékokat.

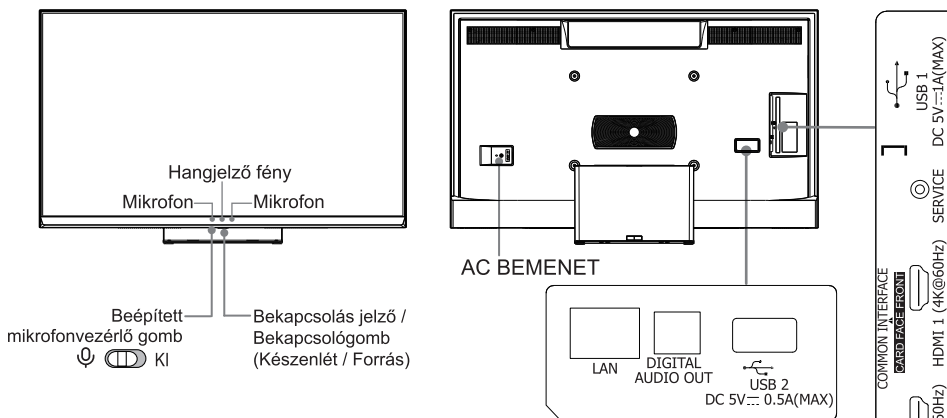

## A TV eleje és hátulja



Elem	Leírás
<b>Bekapcsolás jelző</b>	Készletléti üzemmódban a fény fehéren világít.
 <b>Bekapcsológomb Készletlé / Forrás</b>	A TV bekapcsolásához nyomja meg a gombot. Nyomja meg újra a vezérlőmenü megjelenítéséhez és a fókusz mozgatásához a különböző bemenetek között. Nyomja meg hosszan a gombot a kiválasztáshoz.
<b>Beépített mikrofonvezérlő gomb</b>	A beépített mikrofon bekapcsolásához kapcsolja ezt a gombot  -re. Ha az Alexa vagy a VIDAA hangvezérlés beállítása megtörtént és az érintésmentes (Hands-Free) módot bekapcsolja, használhatja az érintésmentes ébresztést egyszerűen úgy, a hangsegéd előhívásához kimondja az „Alexa” vagy a „Hey VIDAA” szavakat.

### MEGJEGYZÉSEK

- Az ANT2-csatlakozó támogatja a műholdas antennák tápellátását is (13/18 V, 0,5 A max.).
- Mielőtt bármilyen csatlakoztatást végezne, ellenőrizze a csatlakozók helyét és típusát. A laza csatlakoztatás kép- és színproblémákat okozhat. Ügyeljen arra, hogy minden csatlakoztatás szoros és stabil legyen.
- Nem mindegyik audiovizuális eszközt lehet tévékészülékhez csatlakoztatni. A kompatibilitásról és a csatlakoztatás menetéről az audiovizuális eszköz felhasználói kézikönyvéből tájékozódhat.
- Külső berendezés csatlakoztatása előtt húzza ki a dugaszt a fali aljzatból. Ennek elmulasztása áramütést okozhat.
- A szerviz aljzatot nem használhatja külső készülék csatlakoztatására. Ezt kizárólag a gyárunk használhatja tesztelési célokra.
- Az érintésmentes ébresztés használata előtt csatlakoztassa a TV-t a hálózathoz. Az érintésmentes ébresztés és annak néhány jellemzője korlátozott számú országban/régióban/nyelven érhető el.

# Csatlakoztatás

## ▶ Terminálok

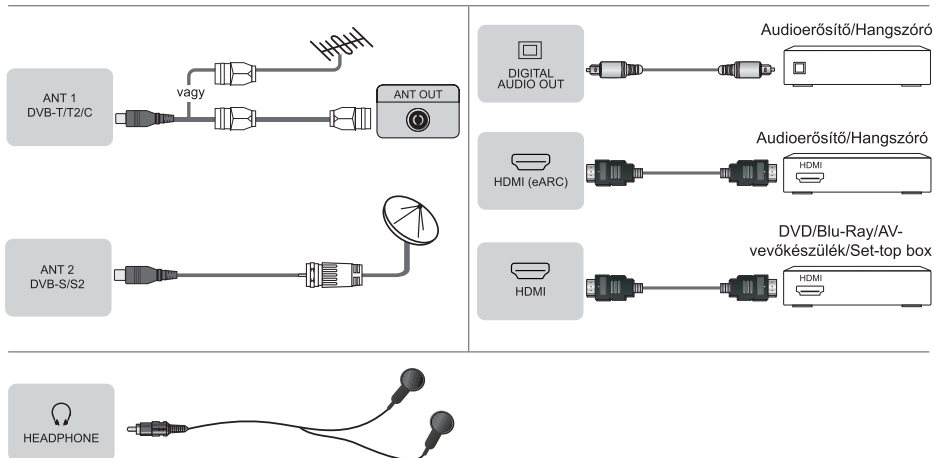

## ☒ MEGJEGYZÉS

- A fül- vagy fejhallgatókra kapcsolt túlzott hangnyomás halláskárosodást okozhat.

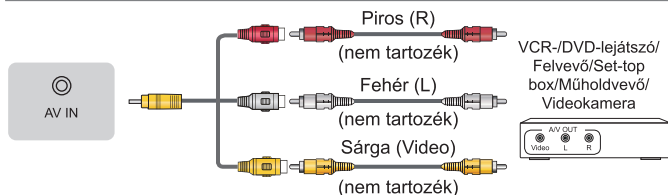

## ☒ MEGJEGYZÉSEK

- 
- The diagram shows a 'COMMON INTERFACE' module with a 'CAM CARD' inserted into it. The module has a 'CARD FACE FRONT' label. The CAM card is labeled 'CAM CARD'.
- Ne helyezze be és távolítsa el ismétetlen a Common Access-modult, ez ugyanis a csatoló károsodását és meghibásodást okozhat.
  - Attól a szolgáltatótól kell CI+ modult és -kártyát kérnie, amelynek a csatornáit nézni szeretné.
  - A CI+ bizonyos országokban és régiókban nem támogatott.

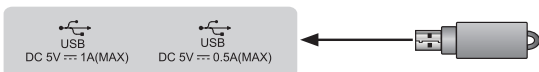

## ☒ MEGJEGYZÉSEK

- A maximális névleges áramfogyasztás túllépése kárt okozhat. Az USB 1.1 és az USB 2.0 eszközök maximális áramfelvétele 500 mA. Az USB 3.0 eszköz maximális áramfogyasztása 1 A (csak néhány modell esetében).
- Olyan egyéni, nem szabványos, nagy kapacitású mobil merevlemezek esetén, amelyeknek az impulzusárama eléri vagy meghaladja az 1 A-t, a tévékészülék újraindulhat vagy zárolhatja önmagát. A készülék tehát ezek használatát nem támogatja.

## ▶ LAN (vezetékes beállítás)

Csatlakoztassa a tévékészülékét a hálózathoz – ehhez kösse össze a tévé hátoldalán található LAN-csatlakozót egy külső modemmel vagy routerrel egy LAN- (Ethernet/Cat 5) kábel segítségével. Ehhez lásd az alábbi ábrát.

- A DHCP protokollt (Dynamic Host Configuration Protocol) támogató modem vagy router használatát javasoljuk. A DHCP protokollt támogató modemek és routerek automatikusan megadják az IP-címet, az alhálózati maszkot, az átjárót és a DNS-t, így ezeket nem kell manuálisan megadni. Napjainkban az otthoni hálózatok többsége már DHCP-t használ.

### TV-CSATLAKOZÓ

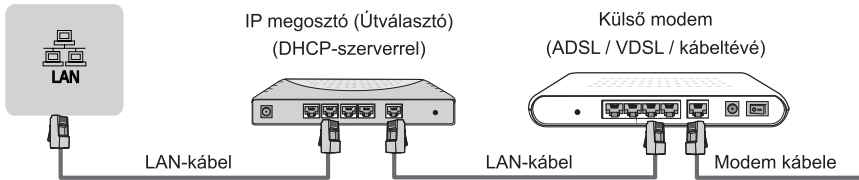

## Vezeték nélküli konfiguráció

Ha vezeték nélkül szeretné a tévékészülékét a hálózathoz csatlakoztatni, szüksége lesz egy vezeték nélküli modemre vagy routerre. Ehhez lásd az alábbi ábrát.

- A beépített vezeték nélküli LAN adapter az IEEE 802.11a/b/g/n/ac/ax kommunikációs protokollokat támogatja. Javasoljuk, hogy IEEE 802.11ax útválasztót használjon. A b/g-t jellemző alacsony átviteli sebességek befolyásolhatják az adatfolyamként továbbított videók és egyéb médiák minőségét.

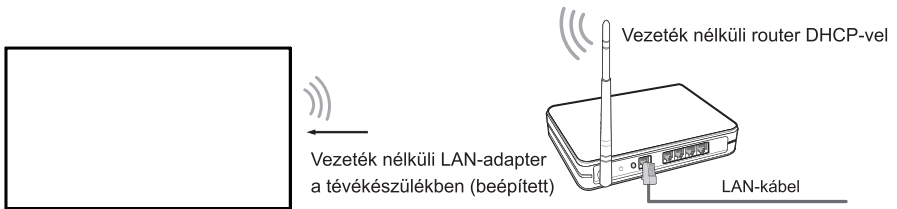

## ☒ MEGJEGYZÉSEK





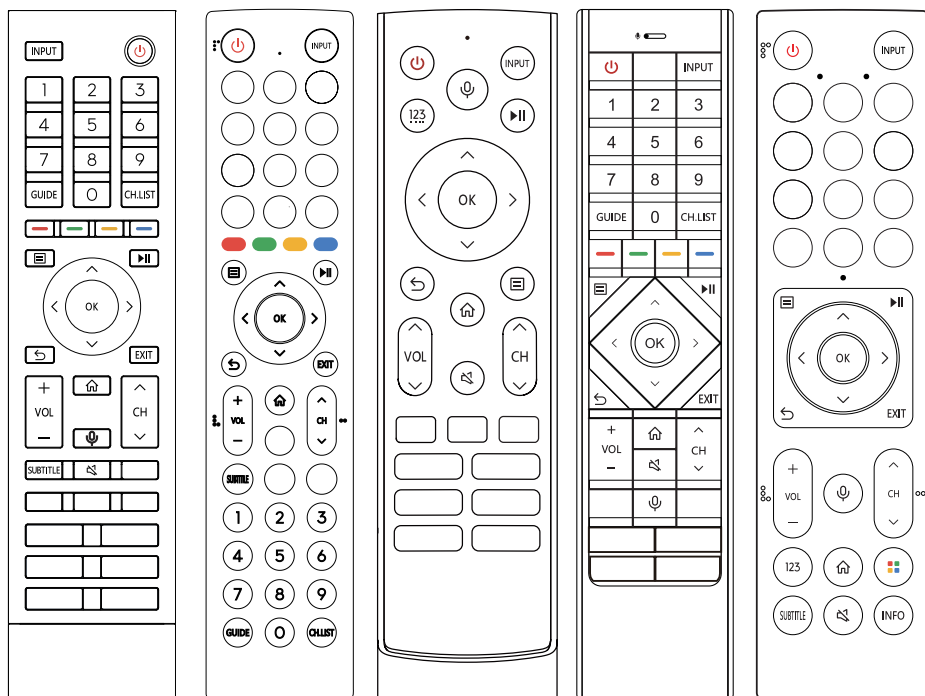



- Vezeték nélküli hálózat használatához a beépített vezeték nélküli LAN adaptert kell alkalmaznia, mert a készülék nem támogatja a külső USB hálózati adaptereket.
- Ha a vezeték nélküli router támogatja a DHCP-t, a tévékészülék könnyebben csatlakoztatható a vezeték nélküli hálózathoz.
- A tévékészülék csak az alábbi biztonsági módszerek használatát támogatja: WPA, WEP, WPA2.
- A stabil hálózati kapcsolat érdekében a router és a tévékészülék közötti távolság legfeljebb 10 méter legyen.

## Távírányító



**MEGJEGYZÉS:** a mellékelt távirányító modelltől, országtól/régiótól függően változhat. Ellenőrizze az információkat a tartozékcscsokban található tényleges távirányító szerint.

## ► A távirányító gombjai

<b>GOMB</b>	<b>LEÍRÁS</b>
	Bekapcsolás / Készenlét
INPUT	Bemeneti források választása
Numerikus gombok / 123	Válassza ki a csatorna vagy a bemenet számát
Négy színes gomb / 	Speciális funkciógombok
GUIDE	Elektronikus műsorújság (DTV üzemmód)
CH.LIST	A csatornalista megjelenítése
▶	Lejátszásvezérlő gombok
	Nyomja meg a menübe lépéshez
^ / v / < / >	D-pad (fel/le/balra/jobbra navigációs gombok)
OK	Megerősítő gomb
	A menüben vagy az alkalmazásban visszatérés az előző helyre
	A kezdőképernyő megjelenítése
VOL	Hangerő (fel/le)
CH	Csatorna (fel/le)
	Némítás vagy a némítás kikapcsolása
EXIT	Kilépés a menüből vagy az alkalmazásból
	A mikrofon aktiválása
INFO	Aktuális műsorinformációk megjelenítése
SUBTITLE	A feliratmód be- vagy kikapcsolása
MEDIA	Belépés a MÉDIÁBA
	Gyors hozzáférés az összes alkalmazáshoz
APP	Az alkalmazásokhoz való gyors hozzáférést biztosító gombok
TEXT/TXT	A teletext be-/kikapcsolása
BROWSER	Belépés a BÖNGÉSZŐBE
	Egyéni gomb bemenet vagy alkalmazások gyors elindításához
123	Csatornák megadása / számok bevitele és különleges funkciókkal rendelkező gombok (Vörös/Zöld/Sárga/Kék)

**MEGJEGYZÉS:** az itt felsorolt gombok csak tájékoztató jellegűek. A tényleges távirányító modelltől, országtól vagy régiótól függően változhat.

## ► Az elemek behelyezése a távirányítóba

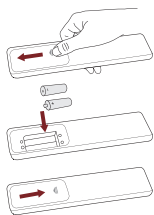

1. Csúsztassa el a hátlapot a távirányító elemrekeszének kinyitásához.
2. Tegyen be két AA vagy AAA méretű elemet. Ügyeljen arra, hogy az elemek (+) és (-) pólusa igazodjon az elemrekeszen jelzett (+) és (-) pólusokhoz.
3. Zárja le az elemrekeszt a fedéllel.

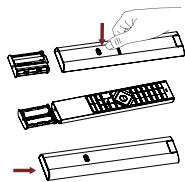

1. Nyomja meg a kapcsolót, és az elemrekesz automatikusan kiugrik.
2. Tegyen be két AA vagy AAA méretű elemet. Ügyeljen arra, hogy az elem (+) és (-) pólusa igazodjon az elemrekeszen jelzett (+) és (-) pólusokhoz.
3. Tolja vissza az elemrekeszt a távirányítóba.

## ➔ MEGJEGYZÉSEK

- A termékkép csak referenciaként szolgál, a tényleges termék megjelenése ettől eltérő lehet.
- Az elemeket egy erre kijelölt helyen ártalmatlanítsa.
- Ne keverje össze az elemtípusokat, és ne kombináljon használt elemeket újakkal.
- Azonnal vegye ki a lemerült elemeket, hogy elkerülje az elemsav szivárgását az elemtartóba.
- Ha hosszabb ideig nem kívánja használni a távirányítót, vegye ki az elemeket.
- Ha az elemet rendkívül magas hőmérsékletű környezetben hagyja, az robbanást vagy folyadék, vagy gáz szivárgását okozhatja.
- Az elem vegyi anyagai kiütést okozhatnak. Ha az elemek szivárognak, tisztítsa meg az elemrekeszt egy ruhával. Ha vegyi anyagok kerülnek a bőrére, azonnal mossa le.
- Ha az elemet nem megfelelő típusúra cseréli, tűz- vagy robbanásveszély keletkezik.
- Az elem tűzbe vagy forró sütőbe dobása vagy az elem mechanikus összezúzása vagy felvágása robbanást okozhat.
- A rendkívül alacsony légnyomásnak kitett elem robbanást vagy folyadék, vagy gáz szivárgását okozhatja.

## ► A távirányító párosítása (csak Bluetooth távirányítók esetén)

A TV-t és a távirányítót a bekapcsolást követően párosítsa. A távirányítót a TV-től 3 m-es távolságon belül tartsa. Nyomja meg bármelyik gombot (a bekapcsoló és a mikrofon gombok kivételével) a párosításhoz.

## ➔ MEGJEGYZÉSEK

- Különleges esetekben a párosításhoz nyomja meg és tartsa lenyomva a [  ] gombot.
- Ha a távirányítóval kapcsolatban ismeretlen hiba lép fel, azt esetleg interferencia okozhatja. Kísérlelje meg eltávolítani az interferenciát okozó eszközt és párosítson újra.
- Ha normális elemfeszültség mellett a távirányítóval kapcsolatos ismeretlen hiba merült fel, vegye ki az elemeket, bármelyik gombot tartsa 1~2 másodpercig lenyomva és tegye vissza az elemeket. Ezután a távirányító normálisan fog működni.
- Ha a TV készenléti üzemmódban van, a távirányítót nem lehet a TV-vel párosítani.

## ► A távirányító működési tartománya

1. A távirányító akár a TV előtti 8 méteres távolságból is működhet.
2. A távirányító szöge: az érzékelőt megcélozva, 6 méter távolságból, a vezérelt vízszintes szög  $\pm 30^\circ$ -on belül, míg a függőleges szög  $\pm 15^\circ$ -on belül van.
3. A helyiség világosságától függően a működési távolság eltérő lehet.

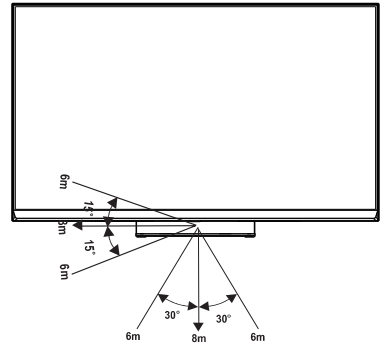

## Az egység ártalmatlanítása

A terméket nem szabad összetörni, szétszerelni vagy a háztartási hulladékkal együtt kidobni. Be kell csomagolni és úgy kell átadni az erre feljogosított újrahasznosítónak.

THIS PRODUCT IS LICENSED UNDER THE AVC PATENT PORTFOLIO LICENSE FOR THE PERSONAL USE OF A CONSUMER OR OTHER USES IN WHICH IT DOES NOT RECEIVE REMUNERATION TO (i) ENCODE VIDEO IN COMPLIANCE WITH THE AVC STANDARD ("AVC VIDEO") AND/OR (ii) DECODE AVC VIDEO THAT WAS ENCODED BY A CONSUMER ENGAGED IN A PERSONAL ACTIVITY AND/OR WAS OBTAINED FROM A VIDEO PROVIDER LICENSED TO PROVIDE AVC VIDEO. NO LICENSE IS GRANTED OR SHALL BE IMPLIED FOR ANY OTHER USE. ADDITIONAL INFORMATION MAY BE OBTAINED FROM MPEG LA, L.L.C. SEE [HTTP://WWW.MPEGLA.COM](http://www.mpegla.com)



## Műszaki adatok

A jellemzők, a megjelenés és a műszaki adatok külön értesítés nélkül változhatnak.

Elem		55"	65"
Méretek (Sz × Ma × Mé)	Állvány nélkül	48,5 × 28,9 × 3,0 hüvelyk (1233 × 735 × 77 mm)	57,2 × 33,8 × 3,1 hüvelyk (1452 × 858 × 78 mm)
	Állvánnyal	48,5 × 30,9 × 11,8 hüvelyk (1233 × 784 × 300 mm)	57,2 × 36,0 × 11,8 hüvelyk (1452 × 914 × 300 mm)
Tömeg	Állvány nélkül	42,8 lbs (19,4 kg)	58,4 lbs (26,5 kg)
	Állvánnyal	54,0 lbs (24,5 kg)	69,4 lbs (31,5 kg)
Aktív képernyőméret (képátló)		139 cm	164 cm
Képernyőfelbontás		3840 × 2160	3840 × 2160
Hangteljesítmény		10 W × 2 + 20 W + 5 W × 2	10 W × 2 + 20 W + 5 W × 2
Működés közben mért teljesítmény sűrűség		0,028 W/cm <sup>2</sup>	0,027 W/cm <sup>2</sup>
Áramfogyasztás kikapcsolt állapotban		N.A.	N.A.
Áramfogyasztás készenléti állapotban		0,5 W	0,5 W
Elem		75"	
Méretek (Sz × Ma × Mé)	Állvány nélkül	65,9 × 38,7 × 3,2 hüvelyk (1674 × 984 × 82 mm)	
	Állvánnyal	65,9 × 40,9 × 13,5 hüvelyk (1674 × 1039 × 344 mm)	
Tömeg	Állvány nélkül	84,9 lbs (38,5 kg)	
	Állvánnyal	105,8 lbs (48,0 kg)	
Aktív képernyőméret (képátló)		189 cm	
Képernyőfelbontás		3840 × 2160	
Hangteljesítmény		15 W × 2 + 20 W + 5 W × 2	
Működés közben mért teljesítmény sűrűség		0,021 W/cm <sup>2</sup>	
Áramfogyasztás kikapcsolt állapotban		N.A.	
Áramfogyasztás készenléti állapotban		0,5 W	
Energiafogyasztás		Lásd az adattáblát.	
Áramellátás		Lásd az adattáblát.	
Vételi rendszerek	Analóg	PAL-D/K, B/G, I, SECAM-D/K, B/G	
	Digitális	DVB-T/T2, DVB-C, DVB-S/S2	

<b>Vezeték nélküli LAN-modul műszaki adatai</b>	<b>Frekvencia tartomány</b>	2,4 - 2,4835 GHz 5,15 - 5,85 GHz 5,9 - 6,425 GHz
	<b>Kimeneti teljesítmény (max.)</b>	2,4 - 2,4835 GHz 17 dBm 5,15 - 5,25 GHz 14 dBm 5,25 - 5,35 GHz (DFS sáv) 14 dBm 5,49 - 5,71 GHz (DFS/TPC sáv) 14 dBm 5,725 - 5,85 GHz (az EU-n kívüli használathoz) 14 dBm 5,9 - 6,425 GHz 14 dBm
<b>A Bluetooth távirányító modul műszaki adatai</b>	<b>Frekvencia tartomány</b>	2,4 - 2,4835 GHz
	<b>Kimeneti teljesítmény (max.)</b>	2,4 - 2,4835 GHz, 1. osztály, 6 dBm
<b>Környezeti feltételek</b>		Hőmérséklet: 41°F - 95°F (5°C - 35°C) Páratartalom: 20% - 80% relatív páratartalom Légköri nyomás: 86 kPa - 106 kPa
<b>HDMI-bemenet</b>		RGB / 60 Hz (640 × 480, 800 × 600, 1024 × 768) YUV / 60 Hz (480i, 480p, 720p, 1080i, 1080p) YUV / 50 Hz (576i, 576p, 720p, 1080i, 1080p) 3840 × 2160 / 24 Hz, 3840 × 2160 / 25 Hz, 3840 × 2160 / 30 Hz, 3840 × 2160 / 50 Hz, 3840 × 2160 / 60 Hz HDMI 3, 4-hez: 3840 × 2160 / 120 Hz, 2560 × 1440 / 120 Hz, 1920 × 1080 / 120 Hz, 3840 × 2160 / 144 Hz, 2560 × 1440 / 144 Hz, 1920 × 1080 / 144 Hz

## EPREL Regisztrációs információ

Modell azonosító	EPREL regisztrációs szám	Modell azonosító	EPREL regisztrációs szám	Modell azonosító	EPREL regisztrációs szám
55U8KQ	1441009	65U8KQ	1505312	75U8KQ	1504230
55U80KQ	1502199	65U80KQ	1505388	75U80KQ	1504264
55U81KQ	1441214	65U81KQ	1505396	75U81KQ	1504265
55U82KQ	1441215	65U82KQ	1505399	75U82KQ	1504267
55U86KQ	1441216	65U86KQ	1505402	75U86KQ	1504268
55U87KQ	1441217	65U87KQ	1505403	75U87KQ	1504270
55U88KQ	1441218	65U88KQ	1505405	75U88KQ	1504271
55U89KQ	1441219	65U89KQ	1505408	75U89KQ	1504272
55U8KQTUK	1441016	65U8KQTUK	1505414	75U8KQTUK	1504274
55U80KQTUK	1441221	65U80KQTUK	1505419	75U80KQTUK	1504275
55U81KQTUK	1441222	65U81KQTUK	1505421	75U81KQTUK	1504276
55U82KQTUK	1441223	65U82KQTUK	1505425	75U82KQTUK	1504279
55U86KQTUK	1441224	65U86KQTUK	1505427	75U86KQTUK	1504280
55U87KQTUK	1441225	65U87KQTUK	1505431	75U87KQTUK	1504282

## Egyéb információ

### Újrahasznosítás/licenck

WEEE (Waste Electronic Electric Equipment - Elektromos és elektronikus berendezések hulladékai)

2012/19/EU irányelv



Ez a terméken vagy a csomagolásán elhelyezett jelzés azt jelenti, hogy terméket nem szabad a háztartási hulladékkal együtt kidobni. Ehelyett a hulladék berendezést úgy kell ártalmatlanítani, hogy leadják azt az Elektromos és elektronikus berendezések hulladékai újrahasznosítására kijelölt gyűjtőponton. A hulladék berendezések szelektív gyűjtése és újrahasznosítása az ártalmatlanításkor támogatja a természeti erőforrások megőrzését, az újrahasznosítás pedig védi az emberi egészséget és a környezetet. Arról szóló további információkat, hogy hol adhatja le hulladék berendezéseit újrahasznosításra a helyi városi hivatalban, a háztartási hulladékgyűjtő szolgálatnál vagy abban az üzletben kaphat, ahol a terméket megvásárolta.

### Elemek



Az elemekre vonatkozó irányelv értelmében a használt elemeket nem szabad a háztartási hulladékkal együtt kidobni. Az elemeket a kiskereskedelmi üzletekben erre a konkrét célra elhelyezett gyűjtőkonténerekben helyezze el.

### RoHS (Veszélyes anyagok korlátozása)

2011/65/EU irányelv



Ez az európai irányelv azokat a veszélyes anyagokat korlátozza, amelyek nehezen újrahasznosíthatók.

Ez lehetővé teszi az elektromos és elektronikus berendezések egyszerű újrahasznosítását és hozzájárul a környezet védelméhez.

Az ebben a termékben alkalmazott anyagok megfelelnek az RoHS irányelvnek.



A HDMI és a HDMI High-Definition Multimedia Interface kifejezések, valamint a HDMI embléma a HDMI Licensing Administrator, Inc. védjegyei vagy bejegyzett védjegyei az Amerikai Egyesült Államokban és más országokban.



A Dolby, Dolby Vision, Dolby Atmos és a dupla D embléma a Dolby Laboratories Licensing Corporation bejegyzett védjegyei. A Dolby Vision IQ a Dolby Laboratories Licensing Corporation védjegye. A Dolby Laboratories licence alapján készült. Bizalmas, közzé nem tett munkák. Szerzői jogvédelem alatt áll © 2012-2022 Dolby Laboratories. Minden jog fenntartva.



Az IMAX Corporation licence alapján gyártva. Az IMAX® az IMAX Corporation bejegyzett védjegye az Amerikai Egyesült Államokban és/vagy más országokban. A DTS szabadalmakat a <http://patents.dts.com> oldalon találja. A DTS Licensing Limited licence alapján gyártva. A DTS és a DTS logó a DTS, Inc. bejegyzett védjegyei vagy védjegyei az Amerikai Egyesült Államokban és más országokban. © 2020 DTS, Inc. MINDEN JOG FENNTARTVA.



A DTS szabadalmakat a <http://patents.dts.com> oldalon találja. A DTS Licensing Limited licence alapján gyártva. A DTS, DTS:X és a DTS:X logó a DTS, Inc. bejegyzett védjegyei vagy védjegyei az Amerikai Egyesült Államokban és más országokban. © 2021 DTS, Inc. MINDEN JOG FENNTARTVA.

## EGYSZERŰSÍTETT EU-S MEGFELELŐSÉGI NYILATKOZAT

Ezennel a Hisense Visual Technology Co., Ltd. nyilatkozik arról, hogy az [ERF6N64H / ERF6P64H / ERF6Q64H / ERF2F36H / ERF3N80H / ERF3C96H / ERF3C66 / ERF3A96 / ERF3H90H / ERF2H36H / ERF2I36H / 55U8KQ / 55U80KQ / 55U81KQ / 55U82KQ / 55U86KQ / 55U87KQ / 55U88KQ / 55U89KQ / 55U8KQTUK / 55U80KQTUK / 55U81KQTUK / 55U82KQTUK / 55U86KQTUK / 55U87KQTUK / 65U8KQ / 65U80KQ / 65U81KQ / 65U82KQ / 65U86KQ / 65U87KQ / 65U88KQ / 65U89KQ / 65U8KQTUK / 65U80KQTUK / 65U81KQTUK / 65U82KQTUK / 65U86KQTUK / 65U87KQTUK / 75U8KQ / 75U80KQ / 75U81KQ / 75U82KQ / 75U86KQ / 75U87KQ / 75U88KQ / 75U89KQ / 75U8KQTUK / 75U80KQTUK / 75U81KQTUK / 75U82KQTUK / 75U86KQTUK / 75U87KQTUK] típusjelű rádióberendezés megfelel a 2014/53/EU irányelv követelményeinek. Az EU-megfelelőségi nyilatkozat teljes szövege a következő címen érhető el: <https://global.hisense.com/support/certificate-download/>.

Nagy-Britannia esetén:

## EGYESÜLT KIRÁLYSÁGI EGYSZERŰSÍTETT MEGFELELŐSÉGI NYILATKOZAT

Ezennel a Hisense Visual Technology Co., Ltd. nyilatkozik arról, hogy az [ERF6N64H / ERF6P64H / ERF6Q64H / ERF2F36H / ERF3N80H / ERF3C96H / ERF3C66 / ERF3A96 / ERF3H90H / ERF2H36H / ERF2I36H / 55U8KQ / 55U80KQ / 55U81KQ / 55U82KQ / 55U86KQ / 55U87KQ / 55U88KQ / 55U89KQ / 55U8KQTUK / 55U80KQTUK / 55U81KQTUK / 55U82KQTUK / 55U86KQTUK / 55U87KQTUK / 65U8KQ / 65U80KQ / 65U81KQ / 65U82KQ / 65U86KQ / 65U87KQ / 65U88KQ / 65U89KQ / 65U8KQTUK / 65U80KQTUK / 65U81KQTUK / 65U82KQTUK / 65U86KQTUK / 65U87KQTUK / 75U8KQ / 75U80KQ / 75U81KQ / 75U82KQ / 75U86KQ / 75U87KQ / 75U88KQ / 75U89KQ / 75U8KQTUK / 75U80KQTUK / 75U81KQTUK / 75U82KQTUK / 75U86KQTUK / 75U87KQTUK] típusú rádió berendezés kielégíti a 2017. évi Rádióberendezésekről szóló szabályozás követelményeit. A UK megfelelőségi nyilatkozat teljes szövege a következő internetes címen található: <https://global.hisense.com/support/certificate-download/>.