

Hisense

BEDIENUNGSANLEITUNG

Bitte lesen Sie diese Anleitungen vor der Inbetriebnahme
Ihres Fernsehers aufmerksam durch.

Deutsch



Geräte der Klasse I müssen an eine geerdete Schutzkontakt-Steckdose angeschlossen werden. (Für 85")

Die Abbildungen und Illustrationen in diesem Benutzerhandbuch dienen nur als Referenz und können vom tatsächlichen Erscheinungsbild des Produkts abweichen.

Softwarefunktionen können sich nach der Systemaktualisierung ändern.

Inhalt

| | |
|---|----|
| Installieren Sie den Ständer oder die Wandhalterung | 1 |
| TV Vorder- und Rückseite | 3 |
| Anschlüsse | 4 |
| Fernbedienung | 6 |
| Spezifikationen | 9 |
| Weitere Informationen | 10 |

Zubehörliste

Folgende Artikel gehören zum Lieferumfang:

| | | |
|----------------------------|---------------------|--------------------|
| Bedienungsanleitung × 1 | Schraube × 4 | Standfuß × 1 (58") |
| Fernbedienung × 1 | Netzkabel × 1 | Standfuß × 2 (85") |
| AA- oder AAA-Batterien × 2 | RCA zu AV-Kabel × 1 | Garantiekarte × 1 |

HINWEIS

- Das Zubehör kann sich von der obigen Liste nach Modell, Land/Region unterscheiden, bitte beachten Sie die aktuelle Zubehörtasche.

Wichtiger Hinweis

Das Symbol  weist auf wichtige Anleitungen, Tipps oder Bedingungen für die nachfolgenden Einstellungen hin.

 **Zu Ihrer eigenen Sicherheit und der optimalen Leistung Ihres Fernsehers lesen Sie bitte die Sicherheitshinweise vor der Installation.**

Kompatibilität mit Produkten, Software und Diensten von Drittanbietern wird nicht garantiert. Wir können nicht für Schäden oder Verluste haftbar gemacht werden, die während des Betriebs, der Verwendung oder der Verbindung mit inkompatiblen Geräten oder Apps entstehen.

Aufnahme und Wiedergabe von Inhalten auf diesem oder anderen Geräten erfordern möglicherweise die Zustimmung des Rechteinhabers dieser Inhalte. Es liegt in Ihrer Verantwortung, dass die Verwendung dieses oder anderer Geräte den geltenden Gesetzen und Bestimmungen zum Urheberrecht in Ihrem Land entspricht. Wenden Sie sich im Fall von Aufnahme und Wiedergabe ggf. an den Rechteinhaber.



Bitte lesen Sie diese Anleitungen
Befolgen Sie alle Anleitungen
Beachten Sie alle Warnhinweise
Bewahren Sie diese Anleitungen

Alle Rechte vorbehalten.



Sicherheitshinweise

Für einen sicheren Betrieb dieses Geräts beachten Sie bitte stets die folgenden Sicherheitshinweise, um Gefahren sowie Schäden am Gerät zu vermeiden:

| | | |
|---|--|---|
|  | VORSICHT STROMSCHLAGEGFAHR ÖFFNUNG VERBOTEN |  |
| VORSICHT: ZUR VERMEIDUNG VON STROMSCHLAG ENTFERNEN SIE NICHT DIE VERKLEIDUNG. ES BEFINDEN SICH KEINE VOM BENUTZER WARTBAREN TEILE IM GERÄT. WENDEN SIE SICH MIT REPARATUREN STETS AN EINEN AUTORISIERTEN KUNDENDIENST. | | |



Der Blitz mit der Pfeilspitze in einem gleichseitigen Dreieck soll den Benutzer auf das Vorhandensein einer nicht isolierten gefährlichen Spannung im Gehäuse des Produkts aufmerksam machen, die so groß sein kann, dass die Gefahr eines Stromschlags besteht.



Das Ausrufezeichen in einem gleichseitigen Dreieck weist den Benutzer auf wichtige Betriebs- und Wartungsanweisungen in der mit dem Gerät gelieferten Dokumentation hin.



AC Stromversorgung: Dieses Symbol zeigt Wechselspannung an, die mit dem Symbol die Nennspannung gekennzeichnet ist.



Produkt der Klasse II: Dieses Symbol zeigt an, dass kein Schutzkontakt (Erdung) benötigt wird. (Für 58")



Produkt der Klasse I: Dieses Symbol zeigt an, dass ein Schutzkontakt (Masse) benötigt wird. (Für 85")

Bestimmungsgemäßer Gebrauch und Umgebungsbedingungen

Dieser Fernseher ist zur Wiedergabe von Video - und Audiosignalen bestimmt, Er kann im Heim oder im Büro auf einem Tisch aufgestellt oder an der Wand montiert werden. Eine Benutzung in Räumen mit extrem hoher Luftfeuchtigkeit oder Staubentwicklung ist nicht zulässig. Die Garantie gilt nur bei bestimmungsgemäßigem Gebrauch des Fernsehers.



WARNUNG

Hohe Luftfeuchtigkeit und Staubkonzentration können zu Kurzschluss führen. Zur Vermeidung von Feuer oder Stromschlag:

- Lassen Sie den Fernseher nicht im Regen, Feuchtigkeit, Tropfwasser oder Spritzwasser setzen und stellen Sie keine mit Wasser gefüllten Gegenstände (wie Vasen oder Tassen) auf oder über dem Gerät ab.
- Berühren Sie den Fernseher nicht mit nassen Händen.
- Setzen Sie den Fernseher nicht dem Luftstrom einer Klimaanlage aus und schützen Sie ihn vor Kerzen und offenen Flammen.

Wird der Fernseher von einer kalten in eine warme Umgebung umgesetzt, so lassen Sie ihn zunächst für eine Stunde ausgeschaltet, damit Kondensat verdunsten kann. Bei Verwendung im Freien achten Sie auf den Schutz vor Feuchtigkeit.

Wenn Sie etwas Ungewöhnliches bemerken, ziehen Sie den Netzstecker sofort heraus.

Bei Feuer benutzen Sie vorzugsweise einen CO₂ - oder Pulverlöscher. Ist dies nicht möglich, so schalten Sie den Strom ab, bevor Sie einen Feuerlöscher benutzen.

WARNUNG

Der Fernseher kann umfallen und zu schweren Verletzungen oder Tod führen. Viele Verletzungen, insbesondere von Kindern, können mit den folgenden einfachen Vorsichtsmaßnahmen vermieden werden:

- Verwenden Sie STETS die vom Fernsehhersteller empfohlenen Möbel, Aufsteller oder Befestigungsmethoden.
- Verwenden Sie STETS Möbel, die den Fernseher sicher tragen können.
- Achten Sie STETS darauf, dass der Fernseher nicht über das Möbelstück ragt.
- Klären Sie Kinder STETS über die Gefahr auf, auf Möbel zu klettern, um den Fernseher oder seine Bedienelemente zu erreichen.
- Verlegen Sie STETS die am Fernseher angeschlossenen Kabel so, dass sie nicht zur Stolperfalle werden können und man nicht an ihnen ziehen oder sie greifen kann.
- Stellen Sie den Fernseher KEINESFALLS an einem instabilen Ort auf.
- Stellen Sie den Fernseher KEINESFALLS auf hohe Möbel (z. B. Schränke oder Bücherregale), ohne sowohl das Möbelstück als auch den Fernseher an einer geeigneten Stelle zu verankern.
- Stellen Sie den Fernseher KEINESFALLS auf Stoffe oder andere Materialien, die sich zwischen dem Fernseher und dem Möbelstück befinden könnten.
- Legen Sie KEINE Gegenstände, die Kinder zum Klettern verleiten könnten, wie Spielzeug oder Fernbedienungen, auf den Fernseher oder das Möbelstück, auf dem der Fernseher steht.

Wenn Ihr vorhandenes Fernsehgerät gespeichert und verschoben wird, sollten die gleichen Überlegungen wie oben gelten.

■ Umsetzen/Transport

Vor dem Umsetzen des Fernsehers ziehen Sie alle Kabel ab, lassen Sie den Fernseher in aufrechter Position.

- Drücken oder stoßen Sie die Vorderseite des Fernsehers nicht an. Tragen Sie den Fernseher immerzu zweit.

Sie können den Fernseher vorübergehend kurz auf eine flache Unterlage legen, Achten Sie darauf, dass ein weiches Tuch oder eine Decke darunter liegt, damit der Fernseher nicht verkratzt wird.

Der LED-Bildschirm kann zerbrechen, wenn er nicht richtig behandelt wird. Tragen Sie möglichst Handschuhe, wenn Sie den Fernseher tragen. Aus einem beschädigten LED-Bildschirm können Flüssigkristalle austreten. Bei Hautkontakt waschen Sie die betroffenen Stellen gleich mit reichlich Wasser.

■ Stromversorgung

Eine falsche Spannung kann den Fernseher beschädigen. Schließen Sie den Fernseher nur an einer Spannungsversorgung an, wie auf dem Typenschild angegeben. Benutzen Sie das mitgelieferte Netzkabel.

Der Netzstecker muss jederzeit frei zugänglich sein, so dass er schnell abgezogen werden kann. Das Gerät ist solange stromversorgt, wie es an einer Steckdose angeschlossen ist, selbst im Standby-Modus.

Wir empfehlen, einen eigenen Stromkreis für den Fernseher zu benutzen.

- Überlasten Sie Steckdosen nicht mit zu vielen Geräten. Die Überlastung von Steckdosen und Verlängerungskabeln ist gefährlich und kann zu Stromschlag und Feuer führen.

Schalten Sie den Fernseher nach dem Ausschalten für 5 Sekunden nicht wieder ein. Das schnelle Aus- und Einschalten kann zu Fehlfunktionen führen.

■ Netzstecker und Netzkabel

- Berühren Sie den Netzstecker nicht mit nassen Händen.
- Stellen Sie keine schweren Gegenstände auf das Netzkabel. Verlegen Sie das Kabel so, dass es vor Knicken, scharfkantigen Gegenständen und Chemikalien geschützt ist. Ein beschädigtes Netzkabel kann zu Stromschlag und Feuer führen.
- Fassen Sie zum Ziehen des Netzsteckers stets am Stecker an; ziehen Sie nicht am Kabel. Das kann zu einem Kurzschluss führen.
- Verlegen Sie das Netzkabel nicht in unmittelbarer Nähe von Wärmequellen mit hohen Temperaturen.
- Setzen Sie den Fernseher nicht um, solange er am Stromnetz angeschlossen ist.
- Verwenden Sie kein beschädigtes oder loses Netzkabel und keine beschädigte Steckdose.
- Benutzen Sie keine anderen Netzkabel als die mit diesem Gerät mitgelieferten Netzkabel.
- Wenn der Netzstecker als Trennvorrichtung verwendet wird, muss die Steckdose jederzeit leicht zugänglich sein.

■ Aufstellung und Installation

Überprüfen Sie, ob der Aufstellungsort das Gewicht des Geräts tragen kann. Platzieren Sie den TV auf einem ebenen, horizontalen und festen Untergrund. Stellen Sie sich, dass das Gerät nicht über eine Kante der Aufstellungsfläche heraussteht, wenn es in oder auf einem Möbelstück steht. Wenn Sie einen Wagen zum Bewegen des TVs nutzen, seien Sie vorsichtig, sodass das Gerät nicht umkippt.

- Stellen Sie das Gerät aufrecht auf. Montieren Sie es nicht auf der Rückseite oder auf dem Bildschirm liegend, auf der Seite oder über Kopf.

Wichtige Sicherheitshinweise

- Stellen Sie den Fernseher nicht in direkter Sonneneinstrahlung oder in unmittelbarer Nähe von Wärmequellen auf.

Bei Wandmontage folgen Sie den Anleitungen für die Wandhalterung. Schützen Sie bei Wandmontage die Strom und Signalkabel auf der Rückseite des Fernsehers.

■ Belüftung und hohe Temperaturen

Achten Sie auf eine korrekte Belüftung des Fernsehers. Lassen Sie an den Seiten wenigstens 10 cm und oben 20 cm frei. Übermäßige Hitze und eine Blockierung der Lüftung können zu Feuer oder frühzeitigem Ausfall von elektronischen Komponenten führen.

- Blockieren Sie nicht die Lüftungsschlitze auf der Rückseite.
- Achten Sie darauf, dass keine Flüssigkeiten in den Fernseher eindringen.
- Berühren Sie nicht die Rückseite des eingeschalteten Fernsehers, sie kann heiß sein.
- Führen Sie keine Fremdkörper in den Fernseher ein.

■ Standfuß

- Benutzen Sie nur den mitgelieferten Standfuß für diesen Fernseher.
- Nehmen Sie keine Veränderungen am Standfuß vor. Benutzen Sie den Standfuß nicht, wenn er beschädigt oder verformt ist.
- Achten Sie bei der Montage darauf, dass alle Schrauben fest angezogen sind.
- Schützen Sie den Fernseher während der Montage vor Kratzern und anderen Schäden.
- Achten Sie darauf, dass Kinder nicht mit dem Standfuß spielen.
- Montieren bzw. entfernen Sie den Standfuß immer zu zweit.

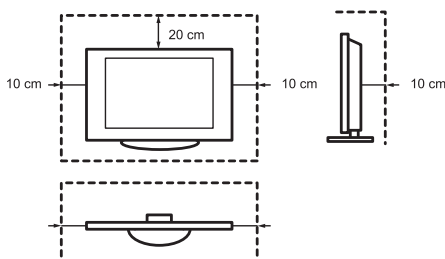

Achten Sie darauf, dass keine Fremdkörper durch die Lüftungsschlitze in den Fernseher eindringen. Das kann zu Kurzschluss oder Feuer führen.

Sollten Fremdkörper in das Gerät gelangen, so ziehen Sie sofort den Netzstecker und wenden Sie sich an den Kundendienst.

■ LED-Bildschirm

Der Bildschirm wird mit fortschrittlichen Technologien gefertigt. Gelegentlich kann es zum Ausfall einzelner Pixel kommen. Dies ist im Hinblick auf die Garantie keine Fehlfunktion. Hierdurch werden Leistung und Zuverlässigkeit des Fernsehers nicht beeinträchtigt.

Wird ein Standbild sehr lange angezeigt, so kann sich das Bild „einbrennen“. Zur Vermeidung dieses Problems zeigen Sie ein Standbild nicht zu lange an. Ist das Bildformat für lange Zeit auf 4:3 eingestellt, so können sich die schwarzen Bereiche „einbrennen“. Dies ist nicht von der Garantie gedeckt.

- Üben Sie keinen Druck auf den Bildschirm aus.

Berühren Sie den LED-Bildschirm nicht und halten Sie ihn nicht über einen längeren Zeitraum hinweg fest. Anderenfalls kann es zu vorübergehenden Bildverzerrungen kommen.

■ Funkwellen

- Benutzen Sie den Fernseher nicht in unmittelbarer Nähe medizinischer Geräte. Die Funkwellen können die Geräte stören und zu Fehlfunktionen führen.
- Benutzen Sie den Fernseher nicht in unmittelbarer Nähe von automatischen Steuerungen, z.B. Automatiktüren oder Brandmeldealarne. Die Funkwellen können die Geräte stören und zu Fehlfunktionen führen.

Falls Sie einen Herzschrittmacher tragen, sollten Sie wenigstens 22 cm Abstand vom Fernseher einhalten. Die Funkwellen können den Herzschrittmacher stören und zu Fehlfunktionen führen.

■ Integrierten WLAN

- Schließen Sie den Fernseher nicht an einem ungesicherten WLAN-Netzwerk an. Übertragene Daten können abgehört werden.

Das integrierte WLAN nutzt das 2,4-GHz- und 5-GHz-Frequenzband. Zur Vermeidung von Fehlfunktionen oder langsamem Ansprechen durch Funkstörungen halten Sie den Fernseher von anderen WLAN-Geräten, Mikrowellen, Mobiltelefonen und anderen Geräten, die 2,4-GHz- und 5-GHz-Signale benutzen, fern.

■ Warnung vor Ausgasung

Neue Möbel, Teppiche, Farben, Baustoffe und Elektronik können Chemikalien durch Verdunstung in der Luft freisetzen. Nachdem Sie Ihren TV zum ersten Mal eingeschaltet haben, werden Sie innerhalb weniger Stunden einen leichten Geruch bemerken. Dies liegt daran, dass sich einige Teile des TV zum ersten Mal erwärmen. Die von uns verwendeten Materialien entsprechen vollständig den Umweltanforderungen und -vorschriften. Ihr TV funktioniert einwandfrei und der Rauch aus den Abflüssen wird sich verringern.

■ Aufsicht

- Lassen Sie Kinder nicht unbeaufsichtigt in der Nähe des TV spielen. Er kann sich neigen, von der Standfläche geschoben oder heruntergezogen werden und jemanden verletzen.
- Lassen Sie Kinder den Fernseher nicht unbeaufsichtigt ein- und ausschalten.

■ Lautstärke

Lauter Musik und Geräusche können zu irreparablen Schäden an Ihren Ohren führen. Vermeiden Sie extreme Lautstärken, besonders während langer Zeiträume und bei Verwendung von Kopfhörern.

Klingeln Ihnen die Ohren, so verringern Sie die Lautstärke oder benutzen Sie Ihre Kopfhörer vorübergehend nicht weiter.

■ Gewitter

Ziehen Sie das Netz- und Antennenkabel während eines Gewitters ab. Überspannung durch Blitzeinschlag kann den Fernseher über das Antennensystem oder über die Steckdose beschädigen.

■ Längere Nichtbenutzung

Solange der Stecker in der Steckdose steckt, verbraucht der Fernseher Strom, selbst im Standby-Modus. Bei längerer Nichtbenutzung ziehen Sie bitte den Netzstecker und alle Signalkabel ab.

■ Reinigung und Pflege

VORSICHT:

Ziehen Sie vor dem Reinigen des Fernsehers den Netzstecker.

Reinigen Sie TV, Bildschirm und Fernbedienung nur mit einem weichen, feuchten, sauberen und farblich neutralen Tuch. Verwenden Sie keine Chemikalien.

- Setzen Sie das Gerät keinen Insektenvernichtungsmitteln, Lösungsmitteln oder anderen flüchtigen Substanzen aus. Das kann die Oberflächen beschädigen.
- Sprühen Sie kein Wasser oder andere Flüssigkeiten direkt auf den Fernseher. Das kann zu Fehlfunktionen führen.
- Der Bildschirm ist sehr empfindlich und kann leicht beschädigt werden. Verkratzen Sie ihn nicht mit Ihren Fingernägeln oder mit anderen scharfen Gegenständen.
- Reinigen Sie den Netzstecker regelmäßig mit einem trockenen Tuch.

■ Wartung/Reparatur

Öffnen Sie das Gehäuse des Fernsehers nicht. Es befinden sich keine von Ihnen austauschbaren Teile im Gerät. Wenden Sie sich mit Reparaturen stets an den autorisierten Kundendienst.

■ Verpackung

Halten Sie das Feuchtigkeitsschutzmittel und die Plastiktüten von Kindern fern.

Plastiktüten können zum Erstickten führen und das Feuchtigkeitsschutzmittel ist gefährlich, wenn es verschluckt wird. Bei Verschlucken lösen Sie Brechreiz aus und wenden Sie sich unverzüglich an einen Arzt.

■ Veränderungen

Veränderungen am Fernseher können zu Stromschlag und Feuer führen. Verändern Sie das Gerät nicht, damit verlieren Sie auch Ihre Garantieansprüche.

■ Batterien der Fernbedienung

- Ein falsches Einsetzen der Batterien kann dazu führen, dass sie auslaufen, korrodieren oder explodieren.
- Tauschen Sie Batterien nur gegen den gleichen Typ aus.
- Mischen Sie nicht alte und neue Batterien.
- Mischen Sie nicht unterschiedliche Batterietypen.
- Nutzen Sie keine wiederaufladbaren Batterien.
- Verbrennen oder zerstören Sie Batterien nicht.
- Entsorgen Sie Batterien umweltgerecht.
- Setzen Sie Batterien nicht der Nähe von starker Hitze wie Sonnenschein, Feuer oder dergleichen aus.

■ Erdung der Hausantenne

Wird eine Hausantenne benutzt, so achten Sie auf den korrekten Schutz des Antennensystems gegen Überspannung und statische Entladungen.

■ Entsorgung

Siehe Abschnitt Entsorgung in dieser Bedienungsanleitung.

Installieren Sie den Ständer oder die Wandhalterung

⚠ VORSICHT

- Stellen Sie sicher, dass Sie das AC Netzkabel abziehen, bevor Sie Ständer oder Wandhalterungen installieren.
- Ihr Fernsehbildschirm ist zerbrechlich. Stellen Sie sicher, dass der Fernsehbildschirm nicht durch harte Gegenstände oder Druck zerkratzt oder beschädigt wird.
- Stellen Sie sicher, dass der Fernseher sicher steht oder fest an der Wand montiert ist, bevor Sie Schutzfolien entfernen.

► Installation des Standfußes

Führen Sie die Installation schrittweise gemäß den nachfolgenden Abbildungen und Textanleitungen durch:

Für 58"

1. Legen Sie Ihren Fernseher vorsichtig mit dem Bildschirm nach unten auf eine weiche, ebene Arbeitsfläche, um Schäden am Fernseher und Kratzer auf dem Bildschirm zu vermeiden.
2. Nehmen Sie den Standfuß aus dem Zubehörbeutel und setzen Sie ihn in die unteren Schlitze des Fernsehers ein.
3. Befestigen Sie den Standfuß mit den mitgelieferten 4 Schrauben fest am Fernseher.

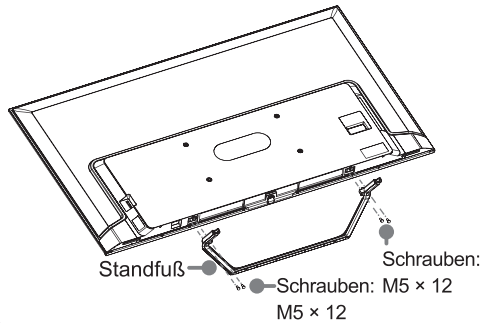

Für 85"

Es sind mindestens zwei Personen erforderlich.

1. Entfernen Sie die Befestigungen am oberen Karton. Nehmen Sie die Standfüße, die oberen Polster und den oberen Karton heraus. Legen Sie die Polster umgedreht hin und achten Sie darauf, dass die Aussparungen nach oben zeigen und in einer Linie liegen. Der Abstand zwischen den beiden Polstern muss geringer sein als der Abstand zwischen den Bohrungen im Boden.
2. Für den Transport des Fernsehers sind zwei Personen erforderlich, von denen eine auf jeder Seite des Fernsehers steht. Fassen Sie die großen Griffe mit einer Hand und halten Sie den Boden des Fernsehers mit der anderen Hand. Heben Sie den Fernseher an und bewegen Sie ihn senkrecht zu den Aussparungen in den oberen Polstern.

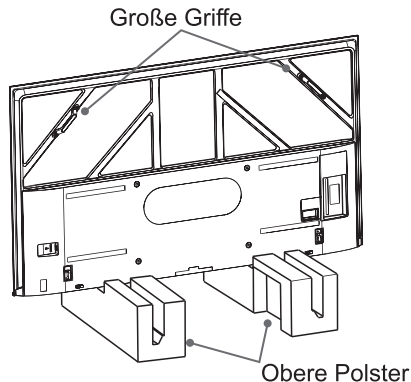

3. Eine Person hält den Fernseher von vorn, die andere Person nimmt 4 Schrauben (M5 × 16) heraus, um den Standfuß mit folgenden Schritten zu installieren: Nehmen Sie die Kabelhalterung aus dem Standfuß heraus, befestigen Sie die Standfüße mit den Schrauben am Fernseher und bringen Sie die Kabelhalterung wieder an ihrem ursprünglichen Platz an. Nach der Installation stellen Sie den Fernseher an den vorgesehenen Platz.

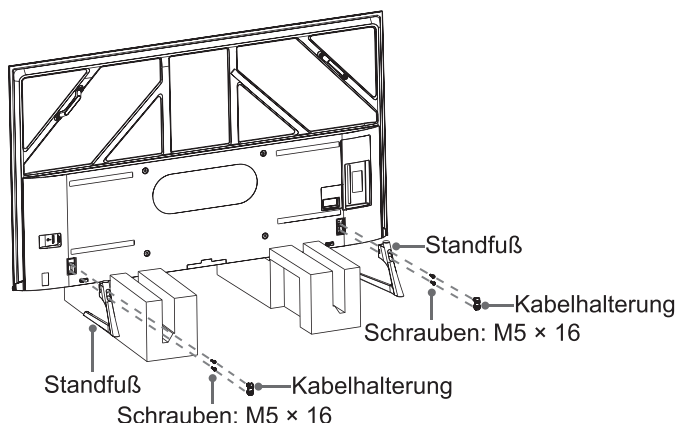

► Installation der Wandhalterung

Entfernen Sie vor der Montage des Fernsehgeräts den Fernsehständer, falls Sie ihn bereits angebracht haben, und stellen Sie sicher, dass die Wandhalterung das Gewicht Ihres Fernsehgeräts trägt.

⚠ VORSICHT

Befolgen Sie bei der Montage des Fernsehgeräts an der Wand die mit der Wandhalterung gelieferten Anweisungen. Wenn das Fernsehgerät nicht richtig montiert ist, kann es herunterfallen und Sachschäden oder Verletzungen verursachen.

- Platzieren Sie Abstandhalter zwischen dem Fernseher und den Wandhalterungen.
- Die Standardabmessungen sind unten gezeigt.

| | |
|---|------------------------------------|
| Wandhalterung Lochmuster (mm) | 400 × 200 (58") 600 × 400 (85") |
| Größe der Schrauben zur Befestigung an der Wand | M6 (58") M8 (85") |

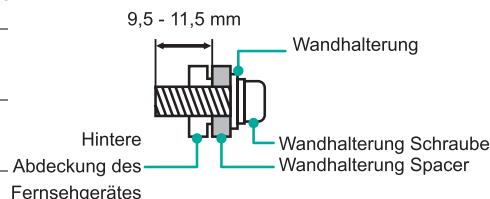

- Wir raten davon ab, den Fernseher an einer schrägen Wand anzubringen, und wenn Sie den Fernseher an der Wand montieren, achten Sie darauf, dass das Gerät parallel zur Wand hängt und sich nicht nach vorn neigt.

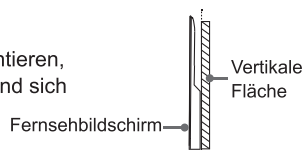

📌 HINWEISE

- Der Durchmesser und die Länge der Schrauben unterscheiden sich je nach Wandhalterung.
- Die Wandhalterung ist optional. Ihr Fernseher hat möglicherweise keine Wandhalterung. Konsultieren Sie das aktuelle Zubehör.

TV Vorder- und Rückseite

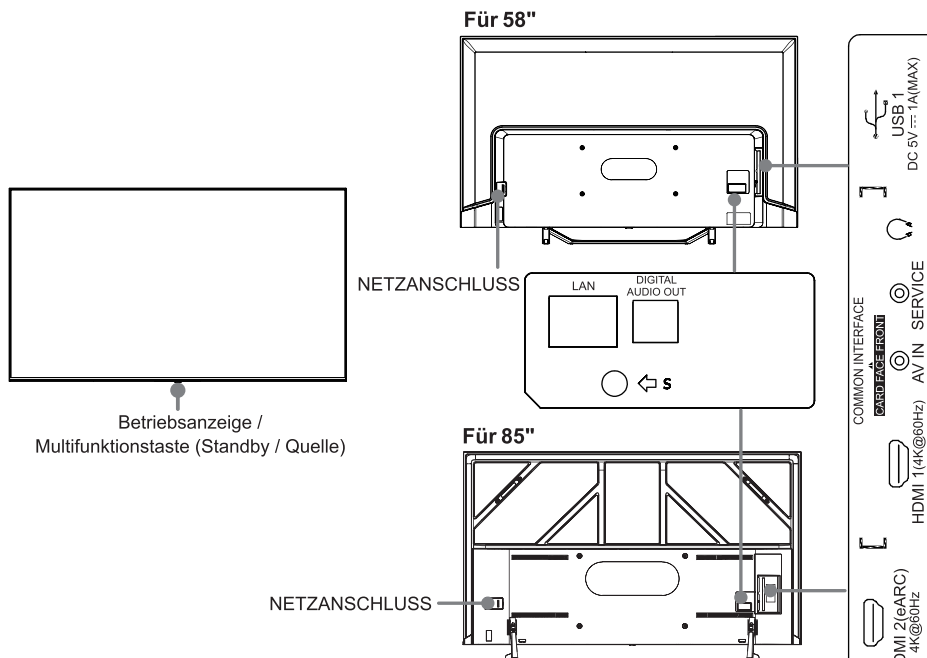

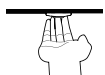
| Artikel | Erläuterung |
|--|---|
| Betriebsanzeige | Die LED leuchtet im Standby-Modus rot. |
|  Standby / Quelle | <p>Drücken Sie die Multifunktions-taste im Standby-Modus, um den Fernseher einzuschalten.</p> <p>Drücken Sie die Multifunktions-taste, um das Menü aufzurufen. Wenn der Cursor auf „Ausschalten“ steht, warten Sie 3 Sekunden, dann wechselt der Fernseher automatisch in den Standby-Modus.</p> <p>Drücken Sie die Multifunktions-taste, um das Menü aufzurufen und dann zwischen den verschiedenen Eingangssignalquellen zu wählen.</p> |

HINWEISE

- Der Anschluss ANT2 unterstützt Spannungsversorgung für Satellitenantenne (13/18 V, 0,5 A max.)
- Überprüfen Sie alle Stecker vor dem Anschluss auf deren Typ und Ausrichtung. Lockere Verbindungen können Bild-oder Farbprobleme verursachen. Sorgen Sie dafür, dass alle Kabel und Stecker fest und sicher angeschlossen sind.
- Nicht alle A/V-Geräte lassen sich an einen Fernseher anschließen. Informieren Sie sich in der Bedienungsanleitung Ihres A/V-Geräts über dessen Kompatibilität und Anschlüsse.
- Ziehen Sie den Netzstecker aus der Steckdose, bevor Sie externe Geräte an den Fernseher anschließen. Anderenfalls besteht Stromschlaggefahr.
- Nach dem Einschalten des Fernsehers dauert es einige Sekunden, bis das Gerät hochgefahren ist. Schalten Sie den Fernseher nicht sofort wieder aus, da anderenfalls Fehlfunktionen am Gerät auftreten könnten.
- Die Abbildung dient nur als Referenz.
- Die Servicebuchse steht Ihnen nicht zur Verfügung, um ein externes Gerät anzuschließen. Sie darf nur von uns zu Testzwecken verwendet werden.

Anschlüsse

► Klemmen

| | |
|--|---|
| <p>ANT 1 DVB-T/T2/C</p> <p>oder</p> <p>ANT OUT</p> | <p>DIGITAL AUDIO OUT</p> <p>Audioverstärker/Lautsprecher</p> |
| <p>ANT 2 DVB-S/S2</p> | <p>HDMI (eARC)</p> <p>Audioverstärker/Lautsprecher</p> <p>HDMI</p> <p>DVD/Blu-Ray/AV-Empfänger/Set-Top-Box</p> |
| <p>HEADPHONE</p> | |

ⓘ HINWEIS

- Übermäßiger Schalldruck von Ohrhörern und Kopfhörern kann zu Hörverlust führen.

AV IN

Rot (R)
(nicht mitgeliefert)

Weiß (L)
(nicht mitgeliefert)

Gelb (Video)
(nicht mitgeliefert)

Videorekorder/
DVD-Player/DVD-
Rekorder/Set-Top-Box/
Satellitenempfänger/
Videokamera

COMMON INTERFACE

CARD FACE FRONT

CAM CARD

ⓘ HINWEISE

- Sie sollten das Common Interface Modul nicht wiederholt anschließen und entfernen, da anderenfalls das Interface beschädigt und Fehlfunktionen verursacht werden könnten.
- Sie müssen von den Dienstleistungsanbietern der Sender, die Sie anschauen möchten, ein CI+ Modul und eine Karte beziehen.
- CI+ wird in einigen Ländern und Regionen nicht unterstützt.

USB

DC 5V \approx 1A(MAX)

USB

DC 5V \approx 0.5A(MAX)

ⓘ HINWEISE

- Die Überschreitung einer Gesamtstromaufnahme könnte zu Schäden an den Geräten führen. Die maximale Leistungsaufnahme für USB 1.1- und USB 2.0-Geräte ist 500 mA. Die maximale Stromaufnahme des USB 3.0-Geräts beträgt 1 A (nur bei einigen Modellen).
- Einige nicht standardmäßige Festplatten mit hoher Kapazität können einen Neustart oder eine Selbstsperrung des TV auslösen, falls deren Stoßstrom größer oder gleich 1 A ist. Aus diesem Grund unterstützt Ihr TV solche Festplatten nicht.

► LAN (Verdrahtetes Netzwerk)

Schließen Sie Ihren TV an Ihr Netzwerk an indem Sie den LAN-Port an der Rückseite des Fernsehers per LAN-Kabel (Ethernet/Cat 5) mit einem externen Modem oder Router verbinden. Siehe Abbildung unten.

- Wir empfehlen den Gebrauch eines DHCP-fähigen (Dynamic Host Configuration Protocol) Modems oder Routers. DHCP-fähige Modems oder Router stellen IP-Adresse, Subnetzmaske, Gateway und DNS automatisch bereit, sodass Sie diese Daten nicht manuell eingeben müssen. Die meisten Heimnetzwerke sind bereits mit DHCP ausgestattet.

TV STECKBÜCHSE

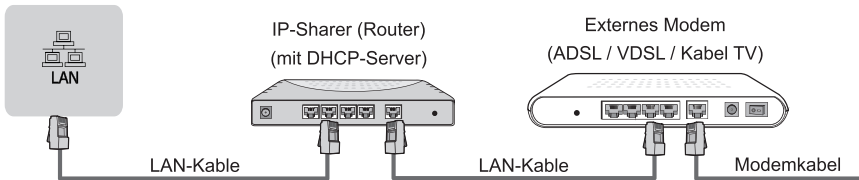

Drahtloses Netzwerk

Schließen Sie Ihren Fernseher drahtlos an Ihr Netzwerk an. Dafür benötigen Sie einen drahtlosen Router bzw. ein drahtloses Modem. Siehe Abbildung unten.

- Der integrierte WLAN-Adapter unterstützt die Kommunikationsprotokolle IEEE 802.11a/b/g/n/ac. Wir empfehlen die Verwendung eines IEEE 802.11ac Routers. Niedrige Übertragungsraten für b/g können Einfluss auf die Qualität von gestreamten Videos und anderen Medien haben.



☒ HINWEISE





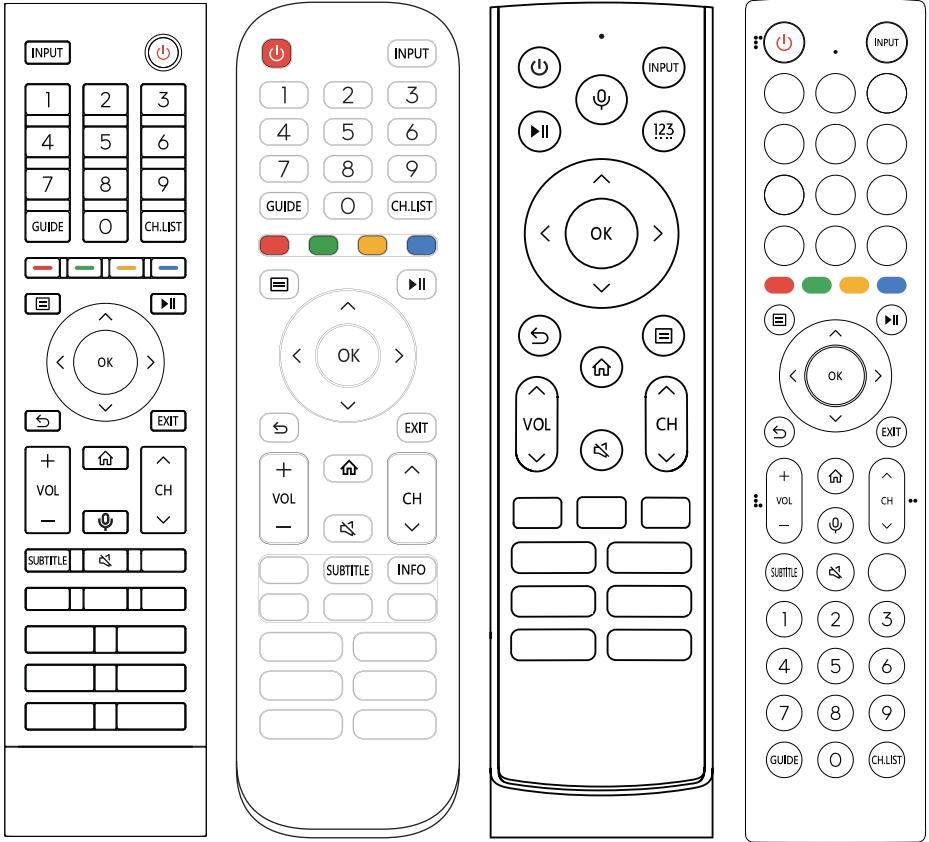



- Sie müssen den integrierten WLAN-Adapter verwenden, um ein WLAN-Netzwerk zu nutzen, da das Gerät keine externen USB-Netzwerkadapter unterstützt.
- Falls der drahtlose Router DHCP unterstützt, lässt sich Ihr Fernseher leichter mit dem drahtlosen Netzwerk verbinden.
- Wenn Sie ein anderes Sicherheitssystem als die unten aufgeführten Systeme verwenden, funktioniert dies nicht mit dem TV.
Sicherheitssystem: WPA, WEP, WPA2.
- Um ein gutes Signal zu empfangen, sollte die Entfernung zwischen Router und Fernseher idealerweise weniger als 10 Meter betragen.

Fernbedienung



HINWEIS: Die mitgelieferte Fernbedienung variiert je nach Modell, Land/Region. Prüfen Sie die Informationen entsprechend der Fernbedienung im Zubehör.

► Tastenbelegung Fernbedienung

| TASTE | ERLÄUTERUNG |
|--|---|
|  | Ein / Standby |
| INPUT | Signalquelle wählen |
| Zifferntasten | Kanal- oder Eingangsnummer wählen |
| Vier Farbtasten | Tasten mit Sonderfunktionen |
| GUIDE | Anzeige des elektronischen Programmführers (DTV-Modus) |
| CH.LIST | Kanalliste anzeigen |
|  | Funktionstasten zur Steuerung der Medieninhalte |
|  | Menü aufrufen |
| ^ / v / < / > | D-Pad (Navigationstasten aufwärts/abwärts/links/rechts) |
| OK | Bestätigungstaste |
|  | Im Menü oder in der App zur vorherigen Position zurückkehren |
|  | Startbildschirm anzeigen |
| VOL | Lautstärke (erhöhen/verringern) |
| CH | Kanal (aufwärts/abwärts) |
|  | Stummschaltung oder Wiederherstellung des Fernsehens |
| EXIT | Menü oder App verlassen |
|  | Mikrofon aktivieren |
| INFO | Programminformationen anzeigen |
| SUBTITLE | Untertitel aktivieren und deaktivieren |
| MEDIEN | MEDIEN aufrufen |
|  | Schnellzugriff auf Apps |
| APP | Schneller Zugriff auf Apps |
| TEXT/TXT | Videotext aktivieren/deaktivieren |
| BROWSER | BROWSER aufrufen |
|  | Benutzerdefinierte Taste zum schnellen Start von Eingaben oder Aufrufen von Apps |
| 123 | Kanäle aufrufen / Ziffern eingeben und Sonderfunktionstasten (Rot/Grün/Gelb/Blau) |

Entsorgung

Dieses Produkt darf nicht beschädigt, zerlegt oder mit dem Hausmüll entsorgt werden. Es muss an einer Sammelstelle für Elektroschrott abgegeben werden.

► Batterien in die Fernbedienung einsetzen

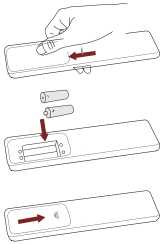

1. Öffnen Sie das Batteriefach der Fernbedienung.
2. Legen Sie zwei AA- oder AAA-Batterien. Achten Sie auf den (+) und anzupassen (-) Enden der Batterien mit dem (+) und (-) Enden Angegeben im Batteriefach.
3. Schließen Sie das Batteriefach wieder.

☞ HINWEISE

- Abbildungen dienen nur als Referenz, das Produkt kann leicht abweichen.
- Entsorgen Sie Ihre Batterien umweltgerecht.
- Mischen Sie keine Batterietypen und keine gebrauchten mit neuen Batterien.
- Entfernen Sie leere Batterien sofort, damit keine Batteriesäure in das Batteriefach ausläuft.
- Wenn Sie die Fernbedienung für längere Zeit nicht verwenden, nehmen Sie die Batterien heraus.
- Wenn Sie Batterien in einer Umgebung mit extrem hohen Temperaturen aufbewahren, kann dies zu einer Explosion oder zum Austreten von entflammaren Flüssigkeiten oder Gasen führen.
- Batteriesäure kann Ausschlag verursachen. Wenn Batterien auslaufen, reinigen Sie das Batteriefach mit einem Tuch. Wenn Chemikalien mit Ihrer Haut in Berührung kommen, waschen Sie sich sofort.
- Es besteht Feuer- und Explosionsgefahr, wenn Batterien durch einen falschen Typ ersetzt werden.
- Wenn Sie Batterien verbrennen oder mechanisch zerquetschen oder zerschneiden, kann dies zu einer Explosion führen.
- Batterien, die einem extrem niedrigen Luftdruck ausgesetzt ist, können explodieren oder brennbare Flüssigkeiten oder Gase freisetzen.

► Fernbedienung koppeln (nur Bluetooth-Fernbedienung)

Koppeln Sie die Fernbedienung mit dem Fernseher, nachdem Sie ihn eingeschaltet haben. Halten Sie die Fernbedienung nicht weiter als 3 m vom Fernseher entfernt. Drücken Sie eine beliebige Taste (außer der Ein/Aus- und Mikrofontaste), um die Kopplung durchzuführen.

☞ HINWEISE

- In besonderen Fällen halten Sie die Taste [] zum Koppeln gedrückt.
- Wenn ein unbekannter Fehler bei der Fernbedienung auftritt, kann dies durch Interferenzen verursacht worden sein. Versuchen Sie, die Ursache der Störung zu beseitigen und die Verbindung erneut aufzubauen.
- Wenn ein unbekannter Fehler in der Fernbedienung auftritt, während die Batterieleistung normal ist, nehmen Sie die Batterien heraus und halten Sie eine beliebige Taste für 1 - 2 Sekunden gedrückt, dann setzen Sie die Batterien wieder ein. Danach funktioniert die Fernbedienung wieder normal.
- Die Fernbedienung kann nicht mit dem Fernseher gekoppelt werden, wenn sich der Fernseher im Standby-Modus befindet.

► Reichweite der Fernbedienung

1. Die Fernbedienung hat eine Reichweite von bis zu 8 m.
2. Nimmt man für den Winkel der Ausrichtung den Fernbedienungssensor als Scheitel bei 6 m Entfernung, liegt er horizontal bei $\pm 30^\circ$, während der vertikale Winkel bei $\pm 15^\circ$ liegt.
3. Die Reichweite kann je nach Helligkeit des Raums variieren.

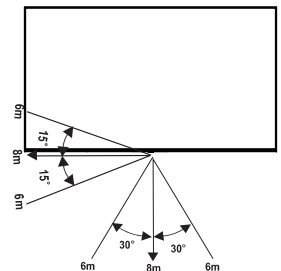

Spezifikationen

Eigenschaften, Design und technische Daten unterliegen unangekündigten Änderungen.

| Artikel | | 58" | 85" |
|---|----------------------------|---|---|
| Abmessungen (B × H × T) | Ohne Standfuß | 50,8 × 29,6 × 3,0 Zoll (1291 × 752 × 77 mm) | 74,9 × 43,1 × 3,3 Zoll (1903 × 1094 × 85 mm) |
| | Mit Standfuß | 50,8 × 32,3 × 11,6 Zoll (1291 × 821 × 294 mm) | 74,9 × 46,6 × 16,3 Zoll (1903 × 1183 × 414 mm) |
| Gewicht | Ohne Standfuß | 30,9 lbs (14,0 kg) | 90,4 lbs (41,0 kg) |
| | Mit Standfuß | 32,4 lbs (14,7 kg) | 95,7 lbs (43,4 kg) |
| Aktive Bildschirmdiagonale (Diagonale) | | 146 cm | 215 cm |
| Bildschirmauflösung | | 3840 × 2160 | 3840 × 2160 |
| Audioleistung | | 10 W + 10 W | 15 W + 15 W |
| Betriebsmodus Leistungsdichte | | 0,021 W/cm ² | 0,016 Watts/cm ² |
| Leistungsaufnahme im ausgeschalteten Zustand | | Nicht verfügbar. | Nicht verfügbar. |
| Leistungsaufnahme im Standby-Modus | | 0,5 W | 0,5 W |
| Energieverbrauch | | Siehe Typenschild. | |
| Stromversorgung | | Siehe Typenschild. | |
| Empfangssysteme | Analog | PAL-D/K, B/G, I, SECAM-D/K, B/G | |
| | Digital | DVB-T/T2, DVB-C, DVB-S/S2 | |
| Spezifikationen WLAN-Modul | Frequenzbereich | 2,4 - 2,4835 GHz 5,15 - 5,85 GHz | |
| | Ausgangsleistung (max.) | 2,4 - 2,4835 GHz 17 dBm 5,15 - 5,25 GHz 14 dBm 5,25 - 5,35 GHz (DFS-Band) 14 dBm 5,49 - 5,71 GHz (DFS/TPC-Band) 14 dBm 5,725 - 5,85 GHz (außerhalb EU) 14 dBm | |
| Technische Daten Bluetooth-Modul | Frequenzbereich | 2,4 - 2,4835 GHz | |
| | Ausgangsleistung (max.) | 2,4 - 2,4835 GHz, Klasse 1, 6 dBm | |
| Umgebungsbedingungen | | Temperatur: 41 °F - 95 °F (5 °C - 35 °C) Feuchtigkeit: 20 % - 80 % RH Luftdruck: 86 kPa - 106 kPa | |
| HDMI-Eingang | | RGB / 60 Hz (640 × 480, 800 × 600, 1024 × 768) YUV / 60 Hz (480i, 480p, 720p, 1080i, 1080p) YUV / 50 Hz (576i, 576p, 720p, 1080i, 1080p) 3840 × 2160 / 24 Hz, 3840 × 2160 / 25 Hz, 3840 × 2160 / 30 Hz, 3840 × 2160 / 50 Hz, 3840 × 2160 / 60 Hz | |

Weitere Informationen

Entsorgung/Lizenzen

EAG (Elektro- und Elektronikaltgeräte)

Europäische Richtlinie 2012/19/EU



Das Symbol auf Produkt, Zubehör und Verpackung besagt, dass dieses Produkt nicht mit dem Hausmüll entsorgt werden darf. Bitte geben Sie das Produkt an einer Sammelstelle für Elektroschrott ab. Durch die korrekte Entsorgung des Produkts helfen Sie bei der Vermeidung möglicher Umwelt und Gesundheitsgefahren durch unkontrollierte Entsorgung. Recycling hilft beim sorgsamem Umgang mit natürlichen Ressourcen. Weitere Hinweise zur Entsorgung erhalten Sie bei Ihrer Ortsverwaltung, dem Entsorgungsunternehmen oder Ihrem Fachhändler.

Batterien



Entsprechend der Batterie-Richtlinie dürfen erschöpfte Batterien nicht mit dem Hausmüll entsorgt werden. Entsorgen Sie Ihre Batterien in den bekannten Sammelbehältern.

RoHS (Beschränkung gefährlicher Stoffe)

Europäische Richtlinie 2011/65/EU



Diese europäische Richtlinie beschränkt die Verwendung gefährlicher Stoffe, die schwer zu recyceln sind.

Hierdurch wird das Recycling vereinfacht und es wird ein wichtiger Beitrag zum Umweltschutz geleistet.

Die in diesem Gerät verwendeten Substanzen entsprechen der RoHS-Richtlinie.



Die Begriffe HDMI und HDMI High-Definition Multimedia Interface sowie das HDMI-Logo sind Marken oder eingetragene Marken von HDMI Licensing Administrator, Inc. in den Vereinigten Staaten und anderen Ländern.



Dolby, Dolby Vision, Dolby Atmos und das Doppel-D-Symbol sind eingetragene Marken der Dolby Laboratories Licensing Corporation. Hergestellt unter Lizenz von Dolby Laboratories. Vertrauliche unveröffentlichte Arbeiten. Urheberrecht © 2012-2021 Dolby Laboratories. Alle Rechte vorbehalten.

THIS PRODUCT IS LICENSED UNDER THE AVC PATENT PORTFOLIO LICENSE FOR THE PERSONAL USE OF A CONSUMER OR OTHER USES IN WHICH IT DOES NOT RECEIVE REMUNERATION TO (i) ENCODE VIDEO IN COMPLIANCE WITH THE AVC STANDARD ("AVC VIDEO") AND/OR (ii) DECODE AVC VIDEO THAT WAS ENCODED BY A CONSUMER ENGAGED IN A PERSONAL ACTIVITY AND/OR WAS OBTAINED FROM A VIDEO PROVIDER LICENSED TO PROVIDE AVC VIDEO. NO LICENSE IS GRANTED OR SHALL BE IMPLIED FOR ANY OTHER USE. ADDITIONAL INFORMATION MAY BE OBTAINED FROM MPEG LA, L.L.C. SEE [HTTP://WWW.MPEGLA.COM](http://www.mpegla.com)

VEREINFACHTE EU-KONFORMITÄTSERKLÄRUNG

Hiermit erklärt Hisense Visual Technology Co., Ltd. dass der Funkgerätetyp [ERF3A80 / ERF3A80(0012) / ERF3B80H / ERF3B80H(0012) / ERF3C80H / ERF3C80H(0012) / ERF3D80H / ERF3D80H(0012) / ERF3E80H / ERF3E80H(0012) / ERF3H80H / ERF3AB80H / ERF3I80H / ERF3I80H(0012) / ERF3N80H / ERF3F90H / ERF2J36H / ERF2K36H / ERF2L36H / ERF2M36H / ERF2N36H / ERF2O36H / ERF2P36H / 58A7GQ / 58A70GQ / 58A71GQ / 58A72GQ / 58A71GQCH / 58A72GQCH / 58A78GQNE / 58A76GQ / 58A77GQ / 58A78GQ / 58A79GQ / 58A78GQCH / 58A79GQCH / 58A79GQNE / 58A7GQTUK / 58A70GQTUK / 58A71GQTUK / 58A72GQTUK / 58A76GQTUK / 58A77GQTUK / 58A7HQ / 58A7HQTUK / 58A71HQ / 58A79HQ / 85A6BG / 85A6CG / 85A6DG / 85A6DGCH / 85A6EG / 85A6FG / 85A6GG / 85A6HG / 85A6EGCH / 85A6BGTUK / 85A6CGTUK / 85A6EGTUK / 85A6FGTUK] mit der Richtlinie 2014/53/EU übereinstimmt. Der vollständige Text der EU-Konformitätserklärung ist unter folgender Internetadresse verfügbar: <https://global.hisense.com/support/certificate-download/>.

Für Großbritannien:

VEREINFACHTE BRITISCHE KONFORMITÄTSERKLÄRUNG

Hiermit erklärt Hisense Visual Technology Co., Ltd. dass das Funkgerät vom Typ [ERF3A80 / ERF3A80(0012) / ERF3B80H / ERF3B80H(0012) / ERF3C80H / ERF3C80H(0012) / ERF3D80H / ERF3D80H(0012) / ERF3E80H / ERF3E80H(0012) / ERF3H80H / ERF3AB80H / ERF3I80H / ERF3I80H(0012) / ERF3N80H / ERF3F90H / ERF2J36H / ERF2K36H / ERF2L36H / ERF2M36H / ERF2N36H / ERF2O36H / ERF2P36H / 58A7GQ / 58A70GQ / 58A71GQ / 58A72GQ / 58A71GQCH / 58A72GQCH / 58A78GQNE / 58A76GQ / 58A77GQ / 58A78GQ / 58A79GQ / 58A78GQCH / 58A79GQCH / 58A79GQNE / 58A7GQTUK / 58A70GQTUK / 58A71GQTUK / 58A72GQTUK / 58A76GQTUK / 58A77GQTUK / 58A7HQ / 58A7HQTUK / 58A71HQ / 58A79HQ / 85A6BG / 85A6CG / 85A6DG / 85A6DGCH / 85A6EG / 85A6FG / 85A6GG / 85A6HG / 85A6EGCH / 85A6BGTUK / 85A6CGTUK / 85A6EGTUK / 85A6FGTUK] mit der Funkanlagenverordnung (Radio Equipment Regulations) 2017 konform ist. Der vollständige Text der britischen Konformitätserklärung ist unter der folgenden Internetadresse verfügbar: <https://global.hisense.com/support/certificate-download/>.

EPREL-Registrierungsdaten

| Modellnummer | EPREL-Registrierungsnummer | Modellnummer | EPREL-Registrierungsnummer |
|--------------|----------------------------|--------------|----------------------------|
| 58A7GQ | 802813 | 58A79GQ | 802833 |
| 58A70GQ | 802823 | 58A78GQCH | 802834 |
| 58A71GQ | 802824 | 58A79GQCH | 802836 |
| 58A72GQ | 802825 | 58A79GQNE | 802837 |
| 58A71GQCH | 802826 | 58A7GQTUK | 802838 |
| 58A72GQCH | 802827 | 58A70GQTUK | 802839 |
| 58A78GQNE | 802829 | 58A71GQTUK | 802840 |
| 58A76GQ | 802830 | 58A72GQTUK | 802841 |
| 58A77GQ | 802831 | 58A76GQTUK | 802842 |
| 58A78GQ | 802832 | 58A77GQTUK | 802843 |
| 58A7HQ | 1108392 | 58A7HQTUK | 1108393 |
| 58A71HQ | 1117951 | 58A79HQ | 1117953 |
| 85A6BG | 1158629 | 85A6CG | 1158654 |
| 85A6DG | 1158651 | 85A6DGCH | 1158657 |
| 85A6EG | 1158665 | 85A6FG | 1158674 |
| 85A6GG | 1158676 | 85A6HG | 1158678 |
| 85A6EGCH | 1158680 | 85A6BGTUK | 1158681 |
| 85A6CGTUK | 1158682 | 85A6EGTUK | 1160069 |
| 85A6FGTUK | 1160070 | | |