

Hisense

INSTRUKCJA OBŚŁUGI

Zanim zaczniesz korzystać z urządzenia, uważnie przeczytaj instrukcję i upewnij się, że w pełni rozumiesz jej treść.

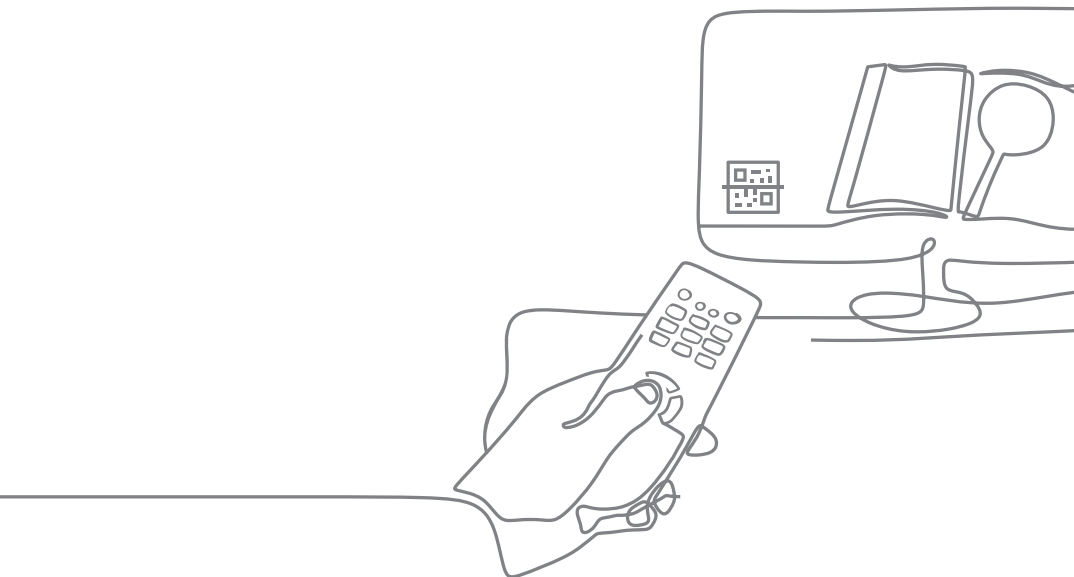

Polski

Znajdź potrzebną informację

Odbiorniki telewizyjny wyposażony w instrukcję obsługi oraz wbudowaną instrukcję elektroniczną.

Przed pierwszym uruchomieniem odbiornika telewizyjnego zapoznaj się z poniższą dokumentacją.

Instrukcja obsługi

Zapoznaj się z poniższą informacją w instrukcji obsługi:

Akcesoria
Instalacja
Specyfikacje



E-Instrukcja

Więcej informacji znajdziesz w Elektronicznej instrukcji obsługi.

Znajdź Elektroniczną instrukcję obsługi w **Ustawienia > Wsparcie > E-Instrukcja**.



Funkcje wsparcia Elektronicznej instrukcji obsługi



Szukaj

Znajdź pomoc, której szukasz.



Wypróbuj teraz

Przejdź bezpośrednio do strony z daną funkcją i wypróbuj ją.



Kod QR

Zeskanuj, aby otworzyć Elektroniczną instrukcję obsługi na swoim urządzeniu mobilnym.

Ważna informacja

Akapity zaczynające się od symbolu  zawierają ważne instrukcje, porady i warunki dotyczące poniższych ustawień.



Dla własnego bezpieczeństwa i optymalnej wydajności twojego TV, przeczytaj instrukcje bezpieczeństwa przed wykonaniem jakiegokolwiek instalacji.

Kompatybilność z produktami, oprogramowaniem bądź usługami stron trzecich nie jest gwarantowana. Nie możemy ponosić odpowiedzialności za jakiegokolwiek, powstałe podczas obsługiwanego urządzenia, szkody lub straty spowodowane użyciem lub podłączeniem do niekompatybilnych urządzeń bądź aplikacji.

Nagrywanie i odtwarzanie treści na tym lub jakimkolwiek innym urządzeniu może wymagać zgody właściciela praw autorskich lub innych podobnych praw do tej treści. Twoim obowiązkiem jest upewnić się, że korzystanie z tego lub jakiegokolwiek innego urządzenia jest zgodne z obowiązującym prawem autorskim w Twoim kraju. Zapoznaj się z tymi przepisami, aby uzyskać więcej informacji na temat odpowiednich przepisów i regulacji lub skontaktuj się z właścicielem praw do treści, które chcesz nagrać lub odtworzyć.

Przeczytaj te instrukcje

Postępuj zgodnie ze wszystkimi instrukcjami

Zwróć uwagę na wszystkie ostrzeżenia

Zachowaj te instrukcje

Wszystkie prawa zastrzeżone.



Instrukcje bezpieczeństwa

Aby zapewnić bezpieczne i prawidłowe użytkowanie tego produktu, należy zawsze przestrzegać poniższych środków ostrożności, aby uniknąć niebezpiecznych sytuacji i uszkodzenia urządzenia:

	OSTRZEŻENIE RYZIKO PORAŻENIA PRĄDEM NIE OTWIERAC	
OSTRZEŻENIE: ABY ZMNIJSZYĆ RYZYKO PORAŻENIA PRĄDEM ELEKTRYCZNYM, NIE ZDEJMUJ OBUDOWY (LUB TYŁU). NIE MA TAM CZĘŚCI Z KTÓRYCH NAPRAWA PORADZIŁBY SOBIE UŻYTKOWNIK. KONSERWACJE NALEŻY POWIERZYĆ WYKWALIFIKOWANEMU PERSONELOWI.		



Błysk pioruna z symbolem grotu strzałki w trójkącie równobocznym ma na celu ostrzeżenie użytkownika o obecności niez izolowanego niebezpiecznego napięcia w obudowie produktu, które może być wystarczająco duże, aby stanowić ryzyko porażenia prądem.



Wykrzyknik w trójkącie równobocznym ma na celu ostrzeżenie użytkownika o obecności ważnych instrukcji obsługi i konserwacji (serwisowania) w dostarczonej wraz z urządzeniem dokumentacji.



Napięcie AC: ten symbol oznacza, że napięcie nominalne jest oznaczone symbolem napięcia AC.



Produkt klasy II: ten symbol oznacza, że nie wymaga bezpiecznego połączenia uziemienia ochronnego (uziemienia).

Planowane zastosowanie i warunki otoczenia dla tego telewizora

Ten telewizor jest przeznaczony do wyświetlania sygnałów wideo i audio na stole lub na ścianie, w domu lub w biurze. Nie wolno go stosować w pomieszczeniach o dużej wilgotności lub stężeniu pyłu. Gwarancja jest ważna tylko wtedy, gdy jest używana zgodnie z przeznaczeniem producenta.



OSTRZEŻENIE

Wysoka wilgotność i stężenie pyłu może prowadzić do przebicia prądu w urządzeniu. Aby zmniejszyć ryzyko pożaru lub porażenia prądem:

- Nie wystawiaj urządzenia na działanie deszczu, wilgoci, kapiącej lub rozpryskującej wody i nie stawiaj przedmiotów wypełnionych cieczami, takich jak wazon, kubki itp. na urządzeniu lub ponad nim.
- Nie dotykaj telewizora mokrymi rękami.
- Nie wystawiaj na bezpośrednie działanie klimatyzacji i trzymaj świece lub inne otwarte płomienie z dala od telewizora przez cały czas.

Jeśli telewizor zostanie przeniesiony z zimnego do ciepłego otoczenia, należy pozostawić telewizor wyłączony na co najmniej godzinę, aby zapobiec kondensacji. Jeśli jest używany na zewnątrz, musi być chroniony przed wilgocią.

Jeśli zauważysz coś niezwykłego, natychmiast wyjmij wtyczkę.

W przypadku pożaru najlepiej użyć gaśnicy gazowej lub proszkowych CO₂. Jeśli gaśnice są niedostępne, spróbuj odłączyć zasilanie elektryczne przed użyciem gaśnicy wodnej.

OSTRZEŻENIE

Telewizor może spaść i spowodować poważne obrażenia ciała lub śmierć. Wielu urazom, szczególnie dzieciom, można zapobiec, stosując proste środki ostrożności, takie jak:

- ZAWSZE korzystaj z szafek, podstaw lub środków montażowych zalecanych przez producenta telewizora.
- ZAWSZE korzystaj z mebli, które są w stanie bezpiecznie utrzymać wagę telewizora.
- ZAWSZE upewnij się, że telewizor nie wystaje poza krawędź mebla, na którym stoi.
- ZAWSZE należy uświadomić dzieciom zagrożenia związane ze wspinaniem się na meble w celu dosięgnięcia telewizora lub jego elementów sterowniczych.
- ZAWSZE prowadź kabel i przewody podłączone do telewizora w sposób uniemożliwiający potknięcie, wyciągnięcie ich lub chwycenie.
- NIGDY nie stawiaj telewizora w niestabilnym miejscu.
- NIGDY nie umieszczaj telewizora na wysokich meblach (takich jak kredensy czy regały) bez uprzedniego przytwierdzenia mebla i telewizora do stabilnego punktu podparcia.
- NIGDY nie umieszczaj telewizora na tkaninach i innych materiałach, które mogą ulec przesunięciu pomiędzy telewizorem a powierzchnią, na której spoczywa.
- NIGDY nie umieszczaj na telewizorze lub w jego okolicy przedmiotów, takich jak zabawki i piloty, które mogłyby spowodować u dzieci chęć wspięcia się na dany mebel.

Jeśli istniejący telewizor jest utrzymywany i przenoszony, należy zastosować te same uwagi, co powyżej.

■ Przenoszenie/Transport

Przed przeniesieniem telewizora, odłącz wszystkie przewody i przenieś go tylko w pozycji pionowej. Chwyć urządzenie u góry i u dołu ramy.

- Nie naciskaj panelu przedniego telewizora. Możesz potrzebować dwóch lub więcej osób do transportu większych telewizorów.

Jeśli chcesz na chwilę odłożyć telewizor, umieść urządzenie całą powierzchnią przednią płasko na miękkim materiale.

Ekran LED jest wykonany ze szkła i może pęknąć, jeśli nie jest prawidłowo trzymany. Jeśli ekran jest uszkodzony, ciekły kryształ może wyciekać. Jeśli ekran LED jest uszkodzony, ciekły kryształ może wyciekać. W przypadku kontaktu ze skórą natychmiast przemyć dużą ilością wody.

■ Zasilanie

Nieprawidłowe napięcie może uszkodzić telewizor. Urządzenie należy podłączać wyłącznie do zasilania o odpowiednim napięciu i częstotliwości podanym na tabliczce znamionowej za pomocą dostarczonego kabla zasilającego.

Wtyczka musi być łatwo dostępna, aby w każdej chwili można było odłączyć urządzenie. Urządzenie działa nawet wtedy, gdy jest w trybie czuwania, dopóki jest podłączone do gniazdka elektrycznego.

Zaleca się umieszczenie tego urządzenia na specjalnym obwodzie.

- Nie przeciążaj gniazdek poprzez podłączenie zbyt wielu urządzeń do tego samego gniazdka. Przeciążone gniazdka, przedłużacze itp. są niebezpieczne i mogą spowodować porażenie prądem i pożar.

Po wyłączeniu urządzenia, nie włączaj go ponownie przez 5 sekund. Częste włączanie zasilania w krótkim czasie może spowodować nieprawidłowe działanie telewizora.

■ Wtyczka i kabel zasilający

- Nie dotykaj wtyczki mokrymi rękami.
- Nie umieszczaj ciężkich przedmiotów na przewodzie zasilającym. Kabel należy poprowadzić tak, aby nie został zagięty lub ułożony na ostrych krawędziach, narażony na deptanie lub był narażony na działanie chemikaliów. Kabel zasilający z uszkodzoną izolacją może spowodować porażenie prądem i pożar.
- Pociągnij wtyczkę, a NIE kabel podczas odłączania. Kabel może zostać uszkodzony i spowodować zwarcie, jeśli jest pociągnięty.
- Nie umieszczaj przewodu zasilającego w pobliżu przedmiotów o wysokiej temperaturze.
- Nie przenoś telewizora za przewód zasilający podłączony do gniazdka.
- Nie używaj uszkodzonego lub luźnego przewodu zasilającego lub uszkodzonego gniazda.
- Nie używaj kabli zasilających innych niż kable zasilające dostarczone z tym urządzeniem.
- WTYCZKA zasilania na przewodzie sieciowym stanowi odłącznik telewizora. Wtyczka, wraz z gniazdem elektrycznym, powinny być łatwo dostępne.

■ Konfiguracja

Sprawdź, czy obiekt na którym stawiasz telewizor utrzyma jego ciężar. Umieść go na płaskiej, twardej i poziomej powierzchni. Dopilnuj, aby telewizor nie stał na krawędzi podstawy gdy umieszczony w/na meblu. W przypadku umieszczenia na meblu z kółkami zachowaj ostrożność podczas jego przesuwania aby uniknąć upadku urządzenia.

- Umieść urządzenie w pozycji poziomej dolną krawędzią skierowaną w dół. Nigdy nie należy go używać pionowo, leżąc lub zwisając z sufitu.

Ważne instrukcje bezpieczeństwa

- Umieść urządzenie w miejscu, w którym nie jest narażone na bezpośrednie działanie promieni słonecznych lub innych źródeł ciepła.

Przy podłączaniu telewizora do ściany postępuj zgodnie z instrukcjami dostarczonymi z uchwytem ściennym. Upewnij się, że nie instalujesz telewizora, zwieszając kable zasilania i sygnałowe z tyłu telewizora.

■ Wentylacja powietrza i wysokie temperatury

Instaluj telewizor tylko wtedy, gdy jest wystarczająca wentylacja i zapewnij wolną przestrzeń wynoszącą co najmniej 10 cm po bokach i 20 cm nad jednostką dla cyrkulacji powietrza. Nadmierna utrata ciepła i wentylacji może prowadzić do pożaru lub przedwczesnej awarii niektórych elementów elektrycznych.

- Nie blokuj otworów wentylacyjnych za pomocą gazet, obrusów, zasłon itp.
- Nie susz ubrań itp. na górze urządzenia.
- Uważaj, aby nie dotknąć otworów wentylacyjnych, ponieważ mogą się nagrząć.
- Nie wkładaj przedmiotów do telewizora przez otwory wentylacyjne.

■ Podstawa

- Nie używaj żadnych innych podstaw niż ta dostarczona z tym urządzeniem.
- Nie modyfikuj ani nie używaj podstawy gdy odkształci się lub zostanie uszkodzona.
- Podczas instalacji upewnij się, że wszystkie śruby są mocno dokręcone.
- Upewnij się, że telewizor nie doznaje wstrząsu podczas mocowania podstawy.
- Upewnij się, że dzieci nie wspinają się na podstawę.
- Montażu i demontażu podstawy powinny dokonywać przynajmniej dwie osoby.

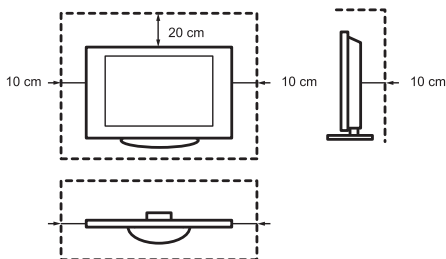

Zapobiegaj przedstawianiu się małych przedmiotów do wnętrza urządzenia przez otwory wentylacyjne. Takie obiekty mogą powodować zwarcie, które może spowodować pożar.

Jeśli coś dostanie się do urządzenia, natychmiast odłącz urządzenie i skontaktuj się z pomocą techniczną.

■ Ekran LED

Pomimo staranności w produkcji tego wyświetlacza, z przyczyn technicznych nie można w 100% zagwarantować, że nie wystąpią defekty subpikselowe. Nie można tego uznać za wadę urządzenia w zakresie gwarancji. Nie wpływają na wydajność i niezawodność telewizora.

Aby zapobiec „wypaleniu” obrazu, należy unikać wyświetlania nieruchomych obrazów przez dłuższy czas, w przeciwnym wypadku na ekranie może pozostać kopia wyświetlanego obrazu. Jeśli współczynnik proporcji zostanie ustawiony na 4:3 przez dłuższy czas, wypalenie obrazu może wystąpić na czarnych obszarach. Wypalenia obrazów nie są objęte gwarancją.

- Nie wywieraj dużej siły ani nie uderzaj w panel wyświetlacza.

Nie dotykaj ekranu LED i nie przytrzymuj go przez dłuższy czas. Może to spowodować tymczasowe zakłócenia obrazu na ekranie.

■ Fale radiowe

- Nie używaj telewizora w placówkach medycznych lub w miejscach, w których znajduje się sprzęt medyczny. Fale radiowe mogą zakłócać działanie sprzętu medycznego i powodować zakłócenia.
- Nie należy używać telewizora w pobliżu automatycznych urządzeń sterujących, takich jak automatyczne drzwi lub alarmy przeciwpożarowe. Fale radiowe mogą powodować zakłócenia w działaniu automatycznych urządzeń sterujących i powodować awarie.

Jeśli masz rozrusznik serca, zachowaj odległość co najmniej 22 cm od telewizora. Fale radiowe mogą zakłócać działanie rozrusznika.

■ Wbudowana bezprzewodowa sieć LAN

- Nie łącz się z sieciami których nie znasz. Dane transmitowane i odbierane za pomocą fal radiowych mogą być przechwytywane i monitorowane.

Wbudowana bezprzewodowa sieć lokalna wykorzystuje pasma częstotliwości 2,4 GHz i 5 GHz. Aby zapobiec nieprawidłowemu funkcjonowaniu i wydłużonemu czasowi reakcji na skutek zakłóceń fal radiowych, należy trzymać telewizor z dala od urządzeń takich jak inne bezprzewodowe sieci LAN, mikrofalówki, telefony komórkowe i inne urządzenia wykorzystujące pasma częstotliwości 2,4 GHz i 5 GHz.

■ Ostrzeżenie przed odgazowaniem

Nowe meble, dywan, farba, materiały budowlane i elektronika mogą uwalniać substancje chemiczne poprzez parowanie w powietrzu. Po ustawieniu telewizora i włączeniu go po raz pierwszy poczujesz delikatny zapach w ciągu kilku kolejnych godzin. Dzieje się tak, ponieważ niektóre elementy telewizora nagrzewają się po raz pierwszy. Materiały, z których korzystamy, są w pełni zgodne z wymaganiami i przepisami

dotyczącymi ochrony środowiska. Twój telewizor działa dobrze, a opary z odgazowywania ostatecznie się zmniejszą.

■ Nadzór

- Nie pozwalaj dzieciom bawić się w pobliżu telewizora bez nadzoru. Może spaść, zostać zepchnięty lub zsunięty z powierzchni stojaka i zranić kogoś.
- Nie pozostawiaj włączonego telewizora bez nadzoru.

■ Głośność

Głośna muzyka i dźwięki mogą prowadzić do nieodwracalnego uszkodzenia słuchu. Unikaj ekstremalnych głośności, szczególnie podczas długich okresów i korzystania ze słuchawek.

Jeśli usłyszysz bębnienie w uszach, zmniejsz głośność lub tymczasowo przestań używać słuchawek.

■ Burze

Odłącz wtyczkę i wszystkie podłączone kable antenowe od telewizora podczas burzy. Przepięcie spowodowane piorunem może uszkodzić telewizor przez antenę i instalację elektryczną.

■ Długość przerwy w eksploatacji

Dopóki wtyczka jest podłączona do gniazdka elektrycznego, telewizor pobiera prąd nawet w trybie gotowości. Wtyczka i wszystkie podłączone kable antenowe muszą być odłączone podczas długich okresów nieobecności.

■ Czyszczenie i pielęgnacja

OSTRZEŻENIE:

Odłącz przewód zasilający przed czyszczeniem telewizora.

Obudowę, ekran i pilota czyść wyłącznie miękką wilgotną, czystą i bezbarwną ściereczką. Nie używaj detergentów.

- Nie stosuj na powierzchni odstraszczyco owadów, rozpuszczalników, rozcieńczalników ani innych lotnych substancji. W przeciwnym wypadku może dojść do degradacji powierzchni produktu.
- Nie rozpylaj wody ani innych płynów bezpośrednio na telewizorze. Ciecz w telewizorze może prowadzić do awarii produktu.
- Powierzchnia panelu wyświetlacza jest utwardzona i może łatwo ulec uszkodzeniu. Uważaj, aby nie zarysować jej za pomocą paznokci lub innych twardych przedmiotów.
- Wycieraj wtyczkę regularnie suchą szmatką.

■ Serwis/Konserwacja

Nigdy nie zdejmuj obudowy/tylnej części telewizora; nie ma tam części, z których naprawą poradziłby sobie użytkownik. Wszystkie prace konserwacyjne należy powierzyć autoryzowanemu personelowi serwisowemu.

■ Opakowanie

Materiały anty-wilgoci i plastikowe torby należy przechowywać w miejscu niedostępnym dla dzieci.

Torby plastikowe mogą powodować chłodzenie, a materiał przeciw wilgoci jest szkodliwy w przypadku połknięcia. W razie przypadkowego

połknięcia należy wymusić wymioty i udać się do najbliższego szpitala.

■ Modyfikacja produktu

Nie należy w żaden sposób modyfikować tego produktu. Nieautoryzowana modyfikacja może spowodować utratę gwarancji na urządzenie, porażenie prądem i pożar.

■ Baterie pilota zdalnego sterowania

- Nieprawidłowa instalacja może spowodować wyciek z baterii, korozję i wybuch.
- Baterie wymieniaj wyłącznie na taki sam rodzaj lub ich zamiennik.
- Nie mieszaj starych i nowych baterii.
- Nie mieszaj różnych typów baterii.
- Nie używaj akumulatorów.
- Nie pal ani nie rozbieraj baterii.
- Upewnij się, że prawidłowo utylizujesz baterie.
- Nie wystawiaj akumulatorów na działanie nadmiernego ciepła, takiego jak światło słoneczne, ogień lub podobne.

■ Uziemienie anteny zewnętrznej

Podczas korzystania z anteny zewnętrznej, należy upewnić się, że system antenowy jest zabezpieczony przed skokami napięcia i gromadzeniem się ładunków statycznych.

■ Utylizacja

Zapoznaj się z sekcją recyklingu tego podręcznika.

Zawartość

Rysunki w instrukcji zamieszczono wyłącznie poglądowo. Kupiony produkt może wyglądać inaczej.

Niektóre funkcje oprogramowania mogą ulec zmianie po aktualizacji systemu.

Zawartość

Lista akcesoriów	1
Montaż stojaka lub uchwyty ściennego	2
Przód telewizora	4
Tył telewizora	5
Ustawianie połączeń	6
Pilot zdalnego sterowania	9
Włączanie telewizora po raz pierwszy	15
Specyfikacje	16
Inne informacje	18

Lista akcesoriów

Następujące akcesoria są dołączone do telewizora:

Instrukcja obsługi × 1	Śruba × 4	Podstawa stojaka × 1
Baterie AA lub AAA × 2	Pilot zdalnego sterowania × 1	Przewód zasilający × 1
Karta gwarancyjna × 1		

UWAGA

- Akcesoria mogą różnić się od wymienionych powyżej w zależności od modelu lub kraju/regionu. Prosimy zapoznać się z faktycznym katalogiem akcesoriów.

Montaż stojaka lub uchwyty ściennego

⚠ OSTRZEŻENIE

- Przed rozpoczęciem montażu stojaka lub uchwyty ściennego upewnij się, że kabel zasilający AC jest odłączony.
- Ekran telewizora jest delikatny. Uważaj, aby nie porysować lub nie uszkodzić ekranu telewizora twardymi przedmiotami lub nadmiernym naciskiem.
- Po ukończeniu instalacji upewnij się, że telewizor stoi stabilnie na stole lub został prawidłowo zamontowany na uchwycie ściennym, a następnie usuń folię ochronną, o ile jest taka potrzeba.

► Montaż stojaka

Postępuj wedle podanych niżej ilustracji oraz instrukcji tekstowych, aby ukończyć proces montażu:

1. Ostrożnie umieść telewizor ekranem do dołu na miękkiej, płaskiej powierzchni, aby uniknąć uszkodzenia lub zadrapania telewizora.
2. Wyjmij podstawkę stojaka z opakowania z akcesoriami, a następnie wsuń podstawkę stojaka do otworów znajdujących się w dolnej części telewizora.
3. Ściśle przymocuj podstawkę stojaka do telewizora z użyciem czterech wkrętów znajdujących się w opakowaniu z akcesoriami.

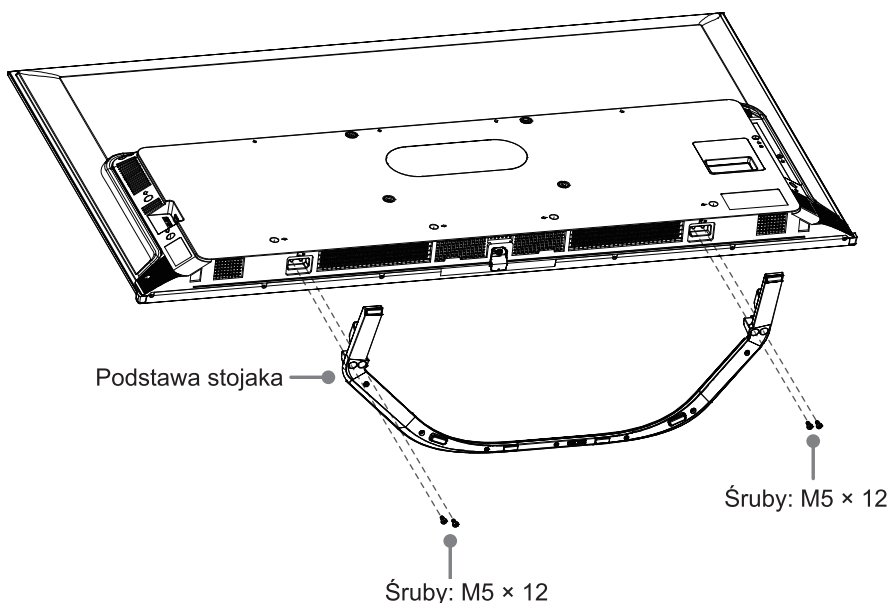

Montaż stojaka lub uchwytu ściennego

► Montaż uchwytu ściennego

Przed instalacją telewizora zdemontuj jego podstawę, jeżeli została uprzednio zamocowana i upewnij się że wspornik do montażu ściennego jest dostosowany do wagi telewizora.

⚠ OSTRZEŻENIE

W przypadku montażu telewizora na ścianie, postępuj zgodnie z instrukcją dołączoną do wspornika montażowego. Nieprawidłowy montaż wspornika może spowodować upadek telewizora i stanowić zagrożenie dla zdrowia lub mienia.

- Pomiędzy telewizorem a wspornikiem należy zastosować podkładki dystansowe.
- Standardowe wymiary podano poniżej.

Schemat otworów w uchwycie ściennym (mm)	300 × 200 (55") 400 × 200 (65")
Rozmiar wkrętów do uchwytu ściennego	M6

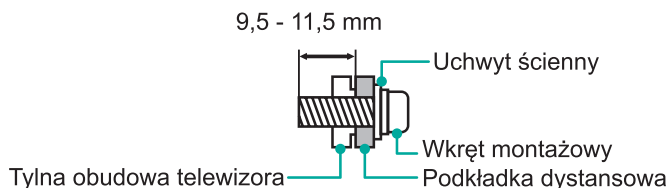

- Odradzamy montaż telewizora na ścianie pochyłej, i podczas montażu telewizora na ścianę, należy upewnić się, że jest on ustawiony równoległe do ściany i nie przechyla się do przodu.

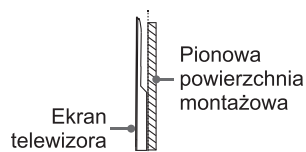

☒ UWAGI

- Średnica i długość wkrętów może się różnić w zależności od modelu uchwytu ściennego.
- Uchwyt ścienny jest opcjonalny, urządzenie może nie być w nie wyposażone, zapoznaj się z załączonymi akcesoriami.

Przód telewizora

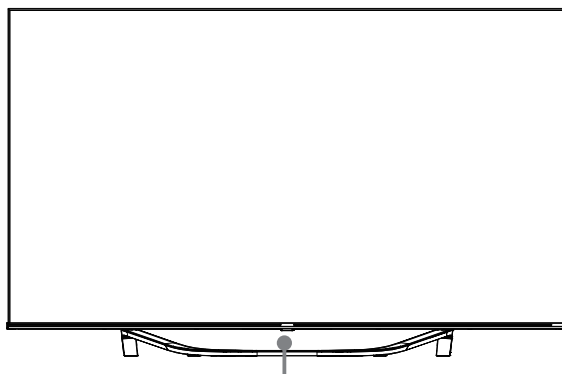

Czujnik zdalny / Czujnik światła / Wskaźnik zasilania /
Przycisk wielofunkcyjny (Tryb czuwania / Źródło)

<i>Element</i>	<i>Opis</i>
Czujnik zdalny	Odbiera sygnały na odległość wysyłane przez pilot zdalnego sterowania. Nie należy umieszczać niczego w pobliżu czujnika, aby nie zakłócić jego funkcjonowania.
Wskaźnik zasilania	Światło ma kolor czerwony w trybie czuwania.
 Tryb czuwania / Źródło	Naciśnięcie przycisku wielofunkcyjnego w trybie czuwania spowoduje włączenie telewizora. Naciśnij przycisk wielofunkcyjny, aby wywołać menu. A po zbliżeniu na „wyłączenie”, odczekaj 3 sekundy, aby telewizor automatycznie przeszedł w tryb czuwania. Naciśnij przycisk wielofunkcyjny, aby wywołać menu, a następnie wybierz źródło sygnału wejściowego spośród dostępnych.

UWAGI

- Zdjęcie zamieszczono wyłącznie w celach informacyjnych.
- Uruchomienie telewizora może zająć kilka sekund ze względu na konieczność załadowania programów. Nagłe wyłączenie telewizora może skutkować nieprawidłowym działaniem urządzenia.

Tył telewizora

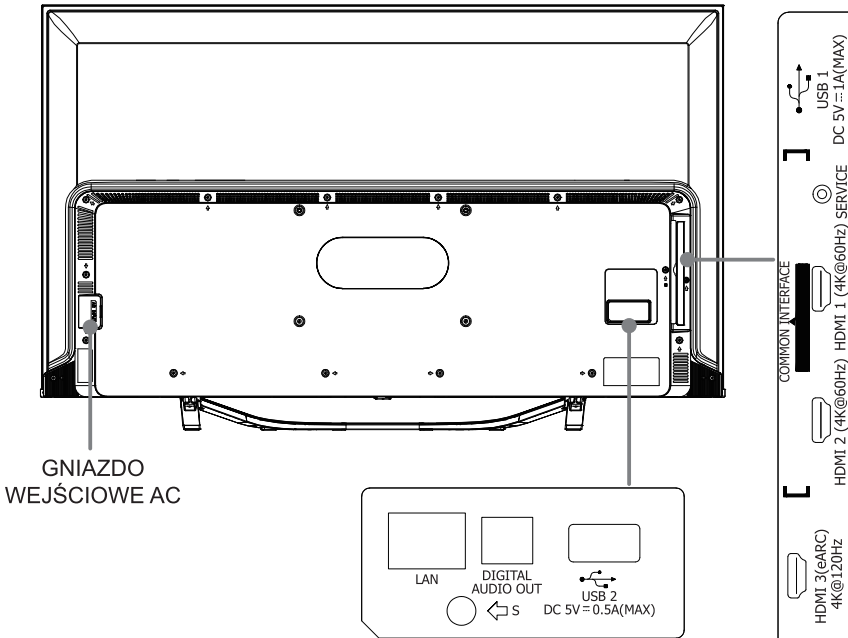

UWAGI

- Gniazdo ANT2 obsługuje zasilanie anteny satelitarnej (maksymalnie 13/18 V, 0,5 A).
- Należy sprawdzić typ oraz pozycję każdego gniazdka przed podłączeniem czegokolwiek. Poluzowane połączenia mogą skutkować problemami w wyświetlaniu obrazu i kolorów. Upewnij się, że wszystkie połączenia są odpowiednio dociśnięte i zabezpieczone.
- Nie wszystkie urządzenia A/V mają możliwość podłączenia do telewizora. Prosimy odnieść się do instrukcji obsługi twojego urządzenia A/V w celu sprawdzenia kompatybilności oraz procedur podłączania.
- Przed podłączeniem urządzeń zewnętrznych należy odłączyć wtyczkę przewodu zasilającego od gniazdka. W przeciwnym wypadku istnieje ryzyko porażenia prądem elektrycznym.
- Złącze serwisowe jest niedostępne. Nie możesz podłączyć urządzenia zewnętrznego. Element mogą wykorzystywać wyłącznie pracownicy fabryki w celu realizacji testów.

Ustawianie połączeń

► LAN (konfiguracja przewodowa)

Podłącz telewizor do sieci poprzez podłączenie portu LAN znajdującego się z tyłu telewizora do zewnętrznego modemu lub routera z użyciem kabla LAN (Ethernet/ Kat. 5). Patrz ilustracja poniżej.

- Zalecamy użycie modemu lub routera obsługującego protokół dynamicznego konfigurowania węzłów (DHCP). Modemy i routery obsługujące DHCP automatycznie przekazują adres IP, maskę podsiwi, adres bramy oraz DNS, dzięki czemu nie trzeba ich wprowadzać ręcznie. Większość sieci domowych jest już wyposażona w DHCP.

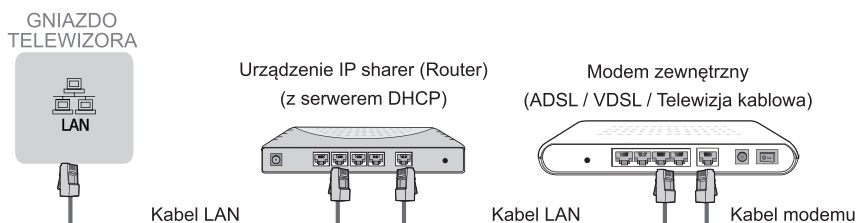

Konfiguracja bezprzewodowa

Aby podłączyć telewizor do sieci w sposób bezprzewodowy, wymagane jest posiadanie bezprzewodowego routera lub modemu. Patrz ilustracja poniżej.

- Wbudowany bezprzewodowy adapter LAN obsługuje protokoły komunikacji IEEE 802.11a/b/g/n/ac. Zalecamy użycie routera IEEE 802.11ac. Mała prędkość transferu dla b/g może wpływać na jakość przesyłanych strumieniowo filmów i innych mediów.

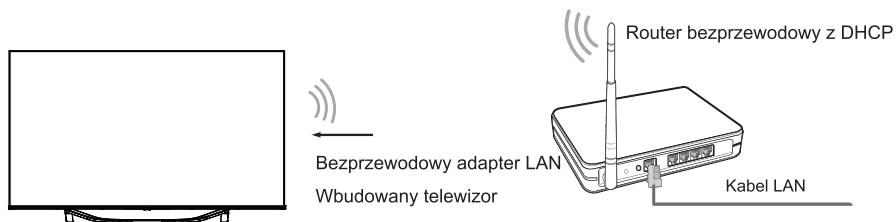

☒ UWAGI

- Użycie bezprzewodowej sieci wymaga zastosowania wbudowanego bezprzewodowego adaptera LAN ze względu na brak obsługi zewnętrznych adapterów sieci USB.
- Jeśli bezprzewodowy router obsługuje DHCP, twój telewizor może łatwiej połączyć się z siecią bezprzewodową.
- Zastosowanie systemu bezpieczeństwa innego niż spośród tych podanych poniżej nie będzie kompatybilne z telewizorem.
System bezpieczeństwa: WPA, WEP, WPA2.
- Aby zagwarantować płynną transmisję bezprzewodową, odległość pomiędzy routerem i telewizorem powinna być mniejsza niż 10 metrów.



Ustawianie połączeń

<p>ANT</p>		<p>ANT 1 DVB-T/T2/C</p> <p>lub</p> <p>ANT 2 DVB-S/S2</p> <p>Przewód (nie są częścią zestawu)</p> <p>Przewód antenowy (75 Ω)</p> <p>Na zewnątrz Antena</p> <p>Przewód ANT OUT</p> <p>Antena VHF/UHF</p> <p>Antena satelitarna</p>
		<p>DIGITAL AUDIO OUT</p>
<p>HDMI</p>	<p>HDMI (eARC)</p>	<p>HDMI (eARC)</p> <p>Kabel HDMI (nie jest częścią zestawu)</p> <p>Wzmacniacz audio/Głośnik</p>
	<p>HDMI</p>	<p>HDMI</p> <p>Kabel HDMI (nie jest częścią zestawu)</p> <p>DVD/Blu-Ray/Odbiornik AV/ Dekoder telewizji satelitarnej</p>
<p>AV IN</p>	<p>AV IN</p> <p>Czerwony (R)</p> <p>Biały (L)</p> <p>Żółty (Video)</p> <p>(Kable nie są częścią zestawu)</p> <p>Magnetowid/Odtwarzacz DVD/Nagrywarka/ Dekoder telewizji satelitarnej/ Odbiornik satelitarnej/ Kamera wideo</p>	
<p>HEADPHONE</p>	<p>Headphone</p> <p>Słuchawki (nie są częścią zestawu)</p>	

UWAGA

- Nadmierne ciśnienie akustyczne w słuchawkach może spowodować utratę słuchu.

Ustawianie połączeń

COMMON INTERFACE	 <p>UWAGI</p> <ul style="list-style-type: none">• Przed podłączeniem/odłączeniem modułu CI+ należy upewnić się, że telewizor jest wyłączony. Następnie włóż kartę CI do modułu CI+ zgodnie z instrukcjami dostawcy usługi.• Nie należy wielokrotnie wsuwać lub wysuwać karty Common Access Module ze względu na ryzyko uszkodzenia interfejsu i nieprawidłowego funkcjonowania.• Aby móc oglądać wybrane kanały, należy uzyskać moduł CI+ oraz kartę od odpowiedniego dostawcy usługi.• Podłącz moduł CI+ z kartą elektroniczną SmartCard w kierunku zaznaczonym na module oraz SmartCard.• CI+ nie jest obsługiwane w niektórych krajach i regionach. Należy skonsultować się z autoryzowaną dostawcą.
USB	 <p>UWAGI</p> <ul style="list-style-type: none">• Przy podłączaniu dysku twardego lub koncentratora USB należy zawsze podłączyć zasilacz sieciowy danego urządzenia do źródła zasilania. Przekroczenie całkowitego poboru prądu może skutkować uszkodzeniami. Maksymalny pobór prądu urządzeń USB 1.1 i USB 2.0 wynosi 500 mA. Maksymalny pobór prądu urządzenia USB 3.0 wynosi 1 A.• W przypadku niestandardowych mobilnych dysków twardech o wysokiej pojemności, jeśli ich prąd impulsowy jest równy bądź wyższy niż 1 A, może to spowodować restart telewizora lub jego samoczynne zablokowanie. W takim wypadku telewizor tego nie obsługuje.• Port USB obsługuje napięcie o wartości 5 V.

Pilot zdalnego sterowania

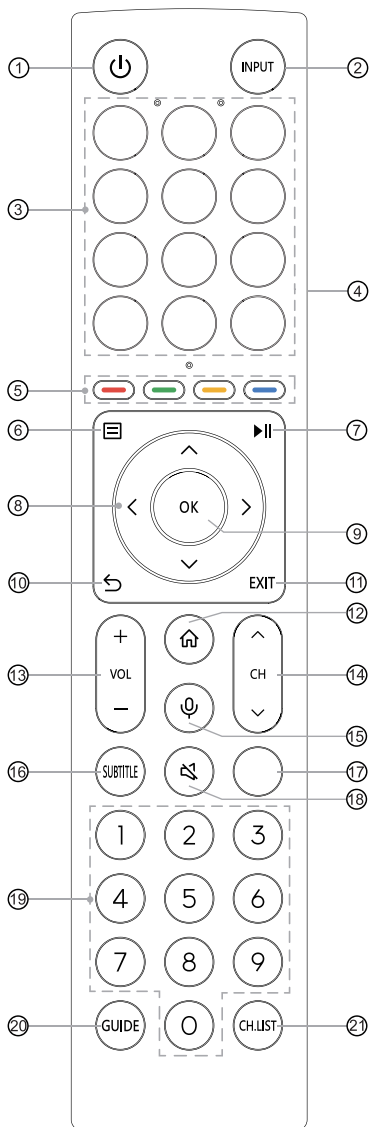

- ① ZASILANIE: włącza telewizor lub przechodzi w tryb gotowości
- ② INPUT: wybór źródła sygnału
- ③ APLIKACJA: szybki dostęp do aplikacji
EDYTUJ: dostosuj klawisz do uruchamiania funkcji lub aplikacji
- ④ Przyciski (po boku): wciśnij, by aktywować włączanie bezdotykowe*
- ⑤ Przyciski funkcji specjalnych
- ⑥ : wyświetla menu szybkiej konfiguracji
- ⑦ : przyciski funkcyjne kontroli treści multimedialnych
- ⑧ / : służą do nawigacji po menu na ekranie i dostosowywania ustawień systemowych do własnych preferencji
- ⑨ OK: potwierdź wybór w menu na ekranie
- ⑩ WSTECZ: powrót do poprzedniego menu
- ⑪ EXIT: wyjście z bieżącego menu
- ⑫ EKRAŃ GŁÓWNY: wejdź do ekranu głównego
- ⑬ VOL + / - : dostosowywanie głośności
- ⑭ CH ^ / v : zmiana kanału
- ⑮ MIKROFON: aktywuj mikrofon
- ⑯ SUBTITLE: aktywuje/wyłącza tryb napisów
- ⑰ INFO: wyświetla informację o obecnym programie
TEXT: włącza/wyłącza funkcję teletekstu
- ⑱ WYCISZ: wycisza lub przywraca dźwięk telewizora
- ⑲ Przyciski z cyframi: bezpośredni wybór kanału lub wprowadzenie numerów
- ⑳ GUIDE: wyświetla elektroniczny przewodnik po programach (tryb DTV)
- ㉑ CH.LIST: wyświetla listę kanałów na ekranie

Specyfikacje modułu zdalnego sterowania Bluetooth

XF2472C

Zakres częstotliwości: 2,400 - 2,4835 GHz

Moc wyjściowa (Maks.): +4 dBm

*Jeśli nie korzystasz z włączania bezdotykowego, dezaktywuj tę funkcję za pomocą przycisku, wydłużając tym samym żywotność baterii.

UWAGA: dołączony do produktu pilot zależy od modelu, kraju/regionu. Sprawdź informacje dotyczące właściwego pilota zawartego w opakowaniu z akcesoriami.

Pilot zdalnego sterowania

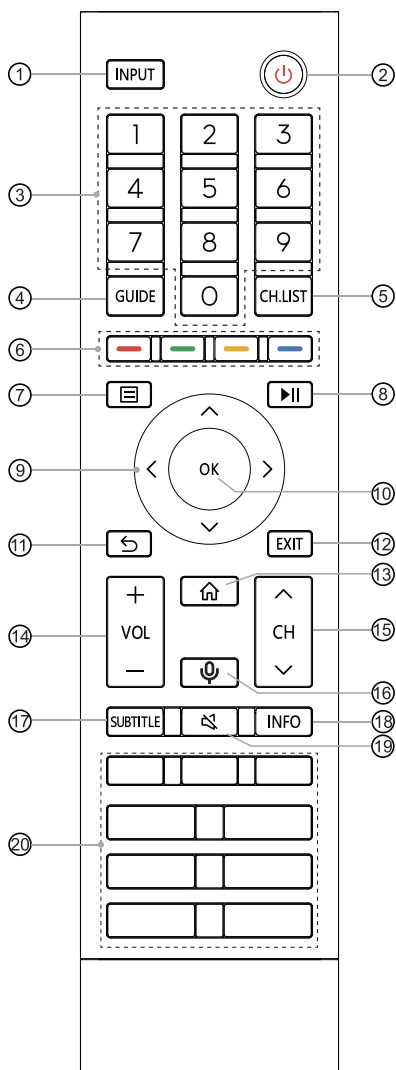

- ① INPUT: wybór źródła sygnału
- ② ZASILANIE: włącza telewizor lub przechodzi w tryb gotowości
- ③ Przyciski z cyframi: bezpośredni wybór kanału lub wprowadzenie numerów
- ④ GUIDE: wyświetla elektroniczny przewodnik po programach (tryb DTV)
- ⑤ CH.LIST: wyświetla listę kanałów na ekranie
- ⑥ Przyciski funkcji specjalnych
- ⑦ : wyświetla menu szybkiej konfiguracji
- ⑧ : przyciski funkcyjne kontroli treści multimedialnych
- ⑨ : służą do nawigacji po menu na ekranie i dostosowywania ustawień systemowych do własnych preferencji
- ⑩ OK: potwierdź wybór w menu na ekranie
- ⑪ WSTECZ: powrót do poprzedniego menu
- ⑫ EXIT: wyjście z bieżącego menu
- ⑬ EKRAŃ GŁÓWNY: wejdź do ekranu głównego
- ⑭ VOL + / - : dostosowywanie głośności
- ⑮ CH / : zmiana kanału
- ⑯ MIKROFON: aktywuj mikrofon
- ⑰ SUBTITLE: aktywuje/wyłącza tryb napisów
- ⑱ INFO: wyświetla informację o obecnym programie
- ⑳ APLIKACJA: szybki dostęp do aplikacji
MULTIMEDIA: wejdź w tryb multimedialny
: wszystkie aplikacje
PRZEGLĄDARKA: przejście do PRZEGLĄDARKI

Specyfikacje modułu zdalnego sterowania Bluetooth

XF2472C

Zakres częstotliwości: 2,400 - 2,4835 GHz

Moc wyjściowa (Maks.): +4 dBm

UWAGA: dołączony do produktu pilot zależy od modelu, kraju/regionu. Sprawdź informacje dotyczące właściwego pilota zawartego w opakowaniu z akcesoriami.

Pilot zdalnego sterowania

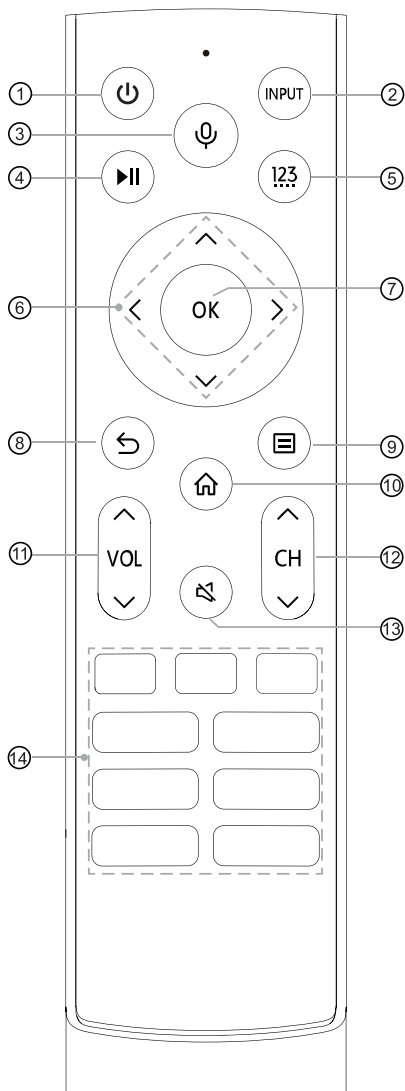

- ① : włącza telewizor lub przechodzi w tryb gotowości
- ② INPUT: wybór źródła sygnału
- ③ : aktywuj mikrofon
- ④ : przyciski funkcyjne kontroli treści multimedialnych
- ⑤ : przycisk wprowadzania numeru kanału / wejścia oraz przyciski funkcji specjalnych (czerwony/zielony/żółty/niebieski)
- ⑥ : służą do nawigacji po menu na ekranie i dostosowywania ustawień systemowych do własnych preferencji
- ⑦ OK: potwierdź wybór w menu na ekranie
- ⑧ : powrót do poprzedniego menu
- ⑨ : wyświetla menu szybkiej konfiguracji
- ⑩ : wejdź do ekranu głównego
- ⑪ VOL : dostosowywanie głośności
- ⑫ CH : zmiana kanału
- ⑬ : wycisza lub przywraca dźwięk telewizora
- ⑭ APLIKACJA: szybki dostęp do aplikacji MULTIMEDIA: wejdź w tryb multimedialny

Specyfikacje modułu zdalnego sterowania Bluetooth

WNF171

Zakres częstotliwości: 2,400 - 2,4835 GHz

Moc wyjściowa (Maks.): +4,5 dBm

UWAGA: dołączony do produktu pilot zależy od modelu, kraju/regionu. Sprawdź informacje dotyczące właściwego pilota zawartego w opakowaniu z akcesoriami.

Pilot zdalnego sterowania

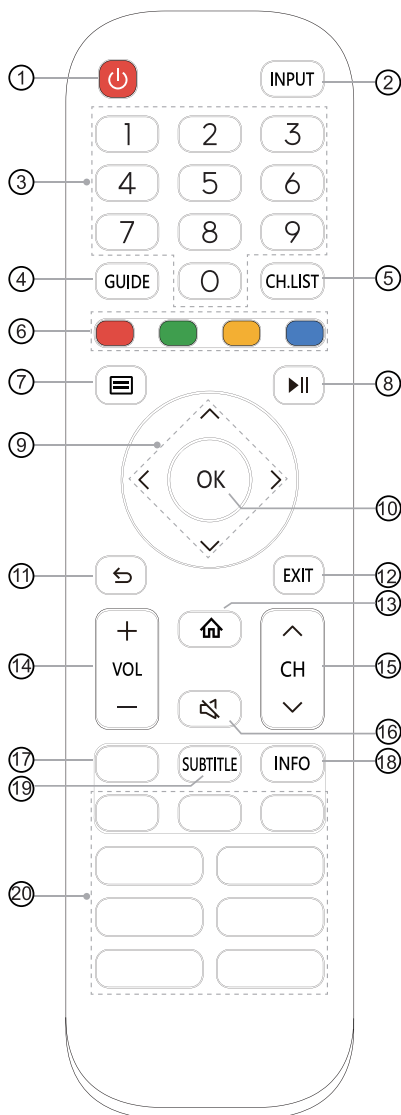

- ① ZASILANIE: włącza telewizor lub przechodzi w tryb gotowości
- ② INPUT: wybór źródła sygnału
- ③ Przyciski z cyframi: bezpośredni wybór kanału lub wprowadzenie numerów
- ④ GUIDE: wyświetla elektroniczny przewodnik po programach (tryb DTV)
- ⑤ CH.LIST: wyświetla listę kanałów na ekranie
- ⑥ Przyciski funkcji specjalnych
- ⑦ : wyświetla menu szybkiej konfiguracji
- ⑧ : przyciski funkcyjne kontroli treści multimedialnych
- ⑨ : służą do nawigacji po menu na ekranie i dostosowywania ustawień systemowych do własnych preferencji
- ⑩ OK: potwierdzi wybór w menu na ekranie
- ⑪ WSTECZ: powrót do poprzedniego menu
- ⑫ EXIT: wyjście z bieżącego menu
- ⑬ EKRAAN GŁÓWNY: wejdź do ekranu głównego
- ⑭ VOL + / - : dostosowywanie głośności
- ⑮ CH / : zmiana kanału
- ⑯ WYCISZ: wycisza lub przywraca dźwięk telewizora
- ⑰ TXT/TEXT: włącza/wyłącza funkcję teletextu
- ⑱ INFO: wyświetla informację o obecnym programie
- ⑲ SUBTITLE: aktywuje/wyłącza tryb napisów
- ⑳ APLIKACJA: szybki dostęp do aplikacji MULTIMEDIA: wejdź w tryb multimedialny

UWAGA: dołączony do produktu pilot zależy od modelu, kraju/regionu. Sprawdź informacje dotyczące właściwego pilota zawartego w opakowaniu z akcesoriami.

► Instalacja baterii pilota

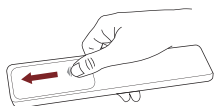

1. Odciągnij tylną obudowę, aby otworzyć komorę baterii pilota.

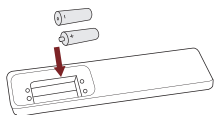

2. Włóż dwie baterie AA lub AAA. Upewnij się że końcówki oznaczone (+) i (-) umieszczone są w odpowiednio oznaczonych końcówkach komory baterii.

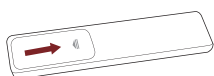

3. Zasuń osłonę aby zamknąć komorę baterii.

☒ UWAGI

- Przedstawione zdjęcie produktu ma charakter informacyjny, a rzeczywisty wygląd produktu może się różnić od zaprezentowanego.

Posługiwanie się bateriami

- Niepoprawne posługiwanie się bateriami może spowodować korozję lub wyciek baterii, co może skutkować pożarem, obrażeniami ciała i uszkodzeniem mienia.
- Używaj wyłącznie baterii o typie podanym w niniejszej instrukcji. Korzystaj z baterii AA lub AAA, odpowiednio do posiadanego pilota.
- Nie mieszaj starych baterii z nowymi ani baterii o różnych typach.
- Nie wolno utylizować zużytych baterii wraz z innymi odpadami gospodarstwa domowego. Należy je utylizować zgodnie z lokalnymi przepisami.

► Parowanie pilota (dotyczy wyłącznie pilotów Bluetooth)

Włącz telewizor i sparuj go z pilotem. Pilot działa w promieniu około 3 metrów od telewizora. Naciśnij dowolny przycisk (prócz przycisku zasilania lub mikrofonu), aby sparować.

☒ UWAGI

- W wyjątkowych przypadkach, naciśnij i przytrzymaj przycisk [], aby sparować.
- Jeśli wystąpił nieznaną błąd pilota, możliwe, że przyczyną były zakłócenia. Spróbuj usunąć potencjalne źródło zakłóceń i sparuj ponownie.
- Jeśli wystąpił nieznaną błąd pilota, pomimo tego, że zasilanie było na odpowiednim poziomie, wyjmij baterie, naciśnij dowolny przycisk i przytrzymaj przez 1-2 sek., a następnie ponownie włóż baterie. Pilot zacznie działać normalnie.
- Parowanie z pilotem jest niemożliwe, dopóki telewizor działa w trybie czuwania.

► Zasięg działania pilota

1. Aby korzystać z pilota, musisz znajdować się w odległości maksymalnie 8 metrów do telewizora.
2. Kąt pilota: jeśli za szczyt przyjmie się czujnik pilota oddalony o 6 metrów od urządzenia, zakres ruchu w poziomie mieści się w $\pm 30^\circ$, a w pionie w $\pm 15^\circ$.
3. Zasięg działania może różnić się w zależności od natężenia światła w pokoju.

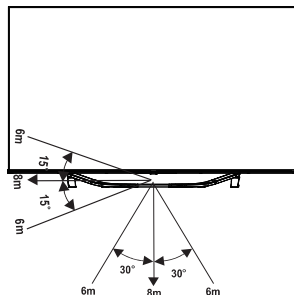

Utylizacja jednostki

Produkt nie powinien być niszczone, demontowany lub wyrzucany do odpadów komunalnych.

Powinien zostać spakowany i dostarczony do autoryzowanej jednostki recyklingu.

Włączanie telewizora po raz pierwszy

Włączanie telewizora po raz pierwszy

1. Podłącz kabel zasilający do gniazda sieci po uprzednim ustawieniu wszystkich połączeń.
2. Po pierwszym uruchomieniu telewizora przejdzie on bezpośrednio do instrukcji instalacji.
3. Naciśnij przyciski [^ / v / < / >] aby nawigować po menu oraz zmieniać ustawienia. Naciśnij przycisk [OK] aby potwierdzić wybór.

Wybierz język	Wybierz język, jaki ma być wyświetlany w menu. Naciśnij przycisk menu aby ustawić telewizor na tryb sklepowy.
Konfiguracja za pomocą urządzenia mobilnego lub telewizora	Zeskanuj kod QR i pobierz aplikację mobilną na swoje smart urządzenie, następnie przeprowadź konfigurację; możesz ją zakończyć na telewizorze.
Nawiązywanie połączenia z Internetem	Za pośrednictwem WLAN możesz cieszyć się dostępem do ulubionych aplikacji, filmów i programów w Internecie.
Wskaż swoją lokalizację	Znając Twoją lokalizację, pomożemy lepiej dopasować rekomendowane treści.
Warunki użytkowania, polityka prywatności	Możesz korzystać z telewizora pod warunkiem wyrażenia zgody na warunki umowy licencyjnej z użytkownikiem końcowym. Brak zgody będzie przyczyną wyłączenia wszystkich inteligentnych funkcji urządzenia. Zanim dokonasz wyboru zapoznaj się wnikliwie ze wszystkimi szczegółami.
Zaloguj się na konto VIDAA	Dzięki kontu VIDAA możesz zarządzać ustawieniami treści, subskrypcjami i nie tylko.
Wybierz swojego asystenta głosowego	Wybierz swojego asystenta głosowego, którego chcesz użyć na telewizorze.
Nazwij swój telewizor	Nazwij swój telewizor, by ułatwić identyfikację podczas przesyłania obrazu lub łączenia się z nim za pomocą innych urządzeń.
Witamy w VIDAA	Gratulacje! Konfiguracja zakończona. Aby rozpocząć użytkowanie według własnych preferencji, wybierz jedną z opcji wyświetlanych na ekranie.

UWAGA: poniższy przewodnik ma charakter referencyjny i może różnić się w przypadku poszczególnych modeli/krajów/regionów.

Specyfikacje

Funkcje, wzory i specyfikacje mogą ulec zmianie bez wcześniejszego powiadomienia.

Element		55"	65"
Wymiary (Szerokość × Wysokość × Głębokość)	Bez stojaka	48,5 × 28,0 × 3,0 cali (1233 × 710 × 76 mm)	57,1 × 32,7 × 3,0 cali (1451 × 830 × 76 mm)
	Ze stojakiem	48,5 × 30,2 × 12,1 cali (1233 × 767 × 307 mm)	57,1 × 35,1 × 12,1 cali (1451 × 891 × 307 mm)
Waga	Bez stojaka	31,7 lbs (14,4 kg)	41,9 lbs (19,0 kg)
	Ze stojakiem	33,7 lbs (15,3 kg)	43,9 lbs (19,9 kg)
Aktywny rozmiar ekranu (długość przekątnej)		139 cm	164 cm
Rozdzielczość ekranu		3840 × 2160	
Moc dźwięku		10 W + 10 W	10 W + 10 W
Gęstość mocy po włączeniu		0,020 W/cm ²	0,018 W/cm ²
Pobór mocy po wyłączeniu		N/D	
Pobór mocy w trybie czuwania		0,5 W	
Pobór mocy		Prosimy zapoznać się z etykietą oceny.	
Zasilacz		Prosimy zapoznać się z etykietą oceny.	
Systemy odbiorcze	Analogowy	PAL-D/K, B/G, I, SECAM-D/K, B/G	
	Cyfrowa	DVB-T/T2, DVB-C, DVB-S/S2	
Specyfikacje bezprzewodowego modułu LAN	Model	TX7663BU51T	
	Zakres częstotliwości	2,4 - 2,4835 GHz 5,15 - 5,85 GHz	
	Moc wyjściowa (Maks.)	2,4 - 2,4835 GHz 17 dBm 5,15 - 5,25 GHz 14 dBm 5,25 - 5,35 GHz (pasmo DFS) 14 dBm 5,49 - 5,71 GHz (pasmo DFS/TPC) 14 dBm 5,725 - 5,85 GHz (dla krajów spoza UE) 14 dBm	
Specyfikacje modułu zdalnego sterowania Bluetooth	Model	TX7663BU51T	
	Zakres częstotliwości	2,4 - 2,4835 GHz	
	Moc wyjściowa (Maks.)	2,4 - 2,4835 GHz, klasa 1, 6 dBm	
Warunki otoczenia		Temperatura: 41 °F - 95 °F (5 °C - 35 °C) Wilgotność: 20 % - 80 % RH Ciśnienie atmosferyczne: 86 kPa - 106 kPa	

Specyfikacje

Wejście HDMI	<p>RGB / 60 Hz (640 × 480, 800 × 600, 1024 × 768) YUV / 60 Hz (480i, 480p, 720p, 1080i, 1080p) YUV / 50 Hz (576i, 576p, 720p, 1080i, 1080p) 3840 × 2160 / 24 Hz, 3840 × 2160 / 25 Hz, 3840 × 2160 / 30 Hz, 3840 × 2160 / 50 Hz, 3840 × 2160 / 60 Hz W przypadku HDMI 3, 4: 3840 × 2160 / 120 Hz, 2560 × 1440 / 120 Hz, 1920 × 1080 / 120 Hz</p>
---------------------	---

Informacje rejestracyjne EPREL

Identyfikator modelu	Numer rejestracyjny EPREL	Identyfikator modelu	Numer rejestracyjny EPREL
55U7HQ	1098180	65U7HQ	1105542
55U70HQ	1098206	65U70HQ	1105550
55U71HQ	1098210	65U71HQ	1105566
55U72HQ	1098212	65U72HQ	1105567
55U7HQCH	1098215	65U7HQCH	1105570
55U70HQCH	1098218	65U70HQCH	1105577
55U78HQNE	1098227	65U78HQNE	1105586
55U76HQ	1098229	65U76HQ	1105587
55U77HQ	1098232	65U77HQ	1105588
55U78HQ	1098234	65U78HQ	1105593
55U79HQ	1098236	65U79HQ	1105597
55U78HQCH	1098241	65U78HQCH	1105600
55U79HQCH	1098255	65U79HQCH	1105603
55U79HQNE	1098281	65U79HQNE	1105608
55U7HQTUK	1098594	65U7HQTUK	1105612
55U70HQTUK	1098613	65U70HQTUK	1105615
55U71HQTUK	1098897	65U71HQTUK	1105620
55U72HQTUK	1099081	65U72HQTUK	1105622
55U76HQTUK	1099088	65U76HQTUK	1105627
55U77HQTUK	1099095	65U77HQTUK	1105629

Recykling/licencje

ZSEE (zużyty sprzęt elektryczny i elektroniczny)
Dyrektywa europejska 2012/19/EU



Symbol na produkcie lub opakowaniu oznacza, że produktu nie wolno utylizować wraz z odpadami z gospodarstw domowych. Zamiast tego właściciel ma obowiązek przekazać zużyty sprzęt pracownikom licencjonowanego punktu zbiórki zużytego sprzętu elektrycznego i elektronicznego. Dzięki segregacji i recyklingowi zużytego sprzętu chronimy zasoby naturalne i umożliwiamy prowadzenie działalności związanej z recyklingiem w sposób bezpieczny dla zdrowia i środowiska. Więcej informacji o miejscach zbiórki zużytego sprzętu elektronicznego do recyklingu uzyskasz od lokalnych podmiotów zajmujących się odbiorem odpadów z gospodarstw domowych lub od lokalnego dystrybutora.



Baterie



Zgodnie z dyrektywą dotyczącą baterii, zużytych baterii nie należy utylizować wraz z odpadami z gospodarstw domowych. Baterie dostarczają do pojemników na zużyte baterie (znajdziesz je np. w sklepach).

RoHS (z ang. Restriction of Hazardous Substances — dyrektywa ograniczająca używanie ryzykownych dla środowiska substancji)
Dyrektywa europejska 2011/65/EU



Dyrektywa europejska ogranicza wykorzystanie w produkcji trudnych do recyklingu substancji niebezpiecznych i szkodliwych.

Dzięki temu zużyty sprzęt elektryczny i elektroniczny można z łatwością przetwarzać bez szkód dla środowiska.

Substancje wykorzystane podczas wytwarzania produktu są zgodne z wymogami dyrektywy RoHS.



Terminy HDMI, HDMI High-Definition Multimedia Interface oraz logo HDMI są znakami towarowymi lub zarejestrowanymi znakami towarowymi HDMI Licensing Administrator, Inc. w Stanach Zjednoczonych i innych krajach.



Dolby, Dolby Vision, Dolby Atmos oraz symbol podwójnego D są zarejestrowanymi znakami towarowymi Dolby Laboratories Licensing Corporation. Dolby Vision IQ to znak towarowy Dolby Laboratories Licensing Corporation. Wyprodukowano zgodnie z licencją Dolby Laboratories. Poufne i nieopublikowane materiały. Copyright © 2012-2021 Dolby Laboratories. Wszystkie prawa zastrzeżone.

UPROSZCZONA DEKLARACJA ZGODNOŚCI EU

Niniejszym Hisense Visual Technology Co., Ltd. oświadcza, że sprzęt radiowy typu [ERF3A86 / ERF3B86H / ERF3C86H / ERF3D86H / ERF3E86H / ERF3F86H / ERF3G86H / ERF3N80H / ERF3M80H / ERF3F90H / 55U7HQ / 55U70HQ / 55U71HQ / 55U72HQ / 55U7HQCH / 55U70HQCH / 55U78HQNE / 55U76HQ / 55U77HQ / 55U78HQ / 55U79HQ / 55U78HQCH / 55U79HQCH / 55U79HQNE / 55U7HQTUK / 55U70HQTUK / 55U71HQTUK / 55U72HQTUK / 55U76HQTUK / 55U77HQTUK / 65U7HQ / 65U70HQ / 65U71HQ / 65U72HQ / 65U7HQCH / 65U70HQCH / 65U78HQNE / 65U76HQ / 65U77HQ / 65U78HQ / 65U79HQ / 65U78HQCH / 65U79HQCH / 65U79HQNE / 65U7HQTUK / 65U70HQTUK / 65U71HQTUK / 65U72HQTUK / 65U76HQTUK / 65U77HQTUK] jest zgodne z dyrektywą Directive 2014/53/EU. Pełna treść tej deklaracji zgodności EU jest dostępna pod następującym adresem internetowym: <https://global.hisense.com/support/certificate-download/>.

Dotyczy Wielkiej Brytanii:

UPROSZCZONA DEKLARACJA ZGODNOŚCI WIELKIEJ BRYTANII

Firma Hisense Visual Technology Co., Ltd. niniejszym oświadcza, że urządzenie radiowe typu [ERF3A86 / ERF3B86H / ERF3C86H / ERF3D86H / ERF3E86H / ERF3F86H / ERF3G86H / ERF3N80H / ERF3M80H / ERF3F90H / 55U7HQ / 55U70HQ / 55U71HQ / 55U72HQ / 55U7HQCH / 55U70HQCH / 55U78HQNE / 55U76HQ / 55U77HQ / 55U78HQ / 55U79HQ / 55U78HQCH / 55U79HQCH / 55U79HQNE / 55U7HQTUK / 55U70HQTUK / 55U71HQTUK / 55U72HQTUK / 55U76HQTUK / 55U77HQTUK / 65U7HQ / 65U70HQ / 65U71HQ / 65U72HQ / 65U7HQCH / 65U70HQCH / 65U78HQNE / 65U76HQ / 65U77HQ / 65U78HQ / 65U79HQ / 65U78HQCH / 65U79HQCH / 65U79HQNE / 65U7HQTUK / 65U70HQTUK / 65U71HQTUK / 65U72HQTUK / 65U76HQTUK / 65U77HQTUK] jest zgodne z przepisami dotyczącymi urządzeń radiowych z 2017 roku. Pełna treść deklaracji zgodności Wielkiej Brytanii jest dostępna pod następującym adresem: <https://global.hisense.com/support/certificate-download/>.