

Hisense

УПАТСТВО ЗА УПОТРЕБА

Внимателно прочитајте го упатството и бидете сигурни дека целосно сте ја разбрале неговата содржина пред да управувате со овој уред за првпат.

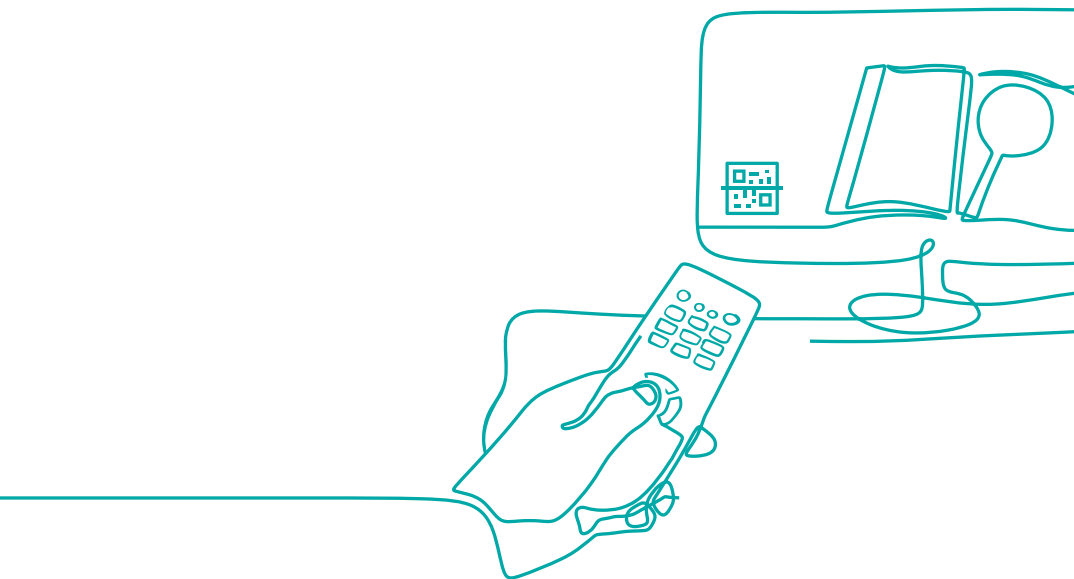

Најдете го она што го сакате

Овој ТВ уред е опремен со упатство за користење и вграден е-прирачник. Пред да го користите ТВ уредот, Ве молиме прочитајте ги следните документи.

Упатство за Употреба

Ве молиме прочитајте го упатството за употреба за да дознаете повеќе за следните содржини:

Додатоци
Инсталација
Спецификации



Е-Прирачник

За да добиете повеќе информации, Ве молиме проверете го Е-Прирачникот.

Пронајдете го Е-Прирачникот во **Поставувања > Поддршка > Е-Прирачник**.



Функции за поддршка на Е-Прирачникот



Пребарувај

Пронајдете ја помошта која ја барате.



Обидете се сега

Одете директно на страницата на функцијата и обидете се.



QR Код

Скенирајте за да го отворите Е-Прирачникот на Вашиот мобилен уред.

Важно Известување

Параграфите кои започнуваат со  укажуваат на важни инструкции, совети или услови за следните поставувања.



За Вашата сопствена безбедност и за оптимални перформанси на Вашиот ТВ уред, бидете сигурни дека сте ги прочитале безбедносните инструкции пред да извршите било каква инсталација.

Не се гарантира компатибилност со производи, софтвери и услуги на трети страни. Ние не сносиме одговорност за било каква штета или загуба претрпена за време на работењето, користењето или поврзувањето на некомпатибилни уреди или апликации.



Снимањето и репродуцирањето на содржина на овој или на било кој друг уред може да бара дозвола од сопственикот на авторските права или други такви права на таа содржина. Ваша одговорност е да осигурате дека користењето на овој или на било кој друг уред е во согласност со важечките законски акти за авторски права во Вашата земја. Ве молиме повикајте се на тие законски акти за повеќе информации за релевантните закони и прописи или контактирајте го сопственикот на правата за содржината која сакате да ја снимате или да ја репродуцирате.

Прочитајте ги овие инструкции
Следете ги сите инструкции
Обрнете внимание на сите предупредувања
Зачувајте ги овие инструкции
Сите права се задржани.



Безбедносни Инструкции

За да осигурате безбедна и правилна употреба на овој производ, секогаш придржувајте се до следните предупредувања за да избегнете опасни ситуации и оштетување на Вашиот уред:

	ВНИМАТЕЛНО ОПАСНОСТ ОД СТРУЕН УДАР НЕ ОТВОРАЈ	
ВНИМАТЕЛНО: ЗА ДА ГО НАМАЛИТЕ РИЗИКОТ ОД СТРУЕН УДАР, НЕ ОТВОРАЈТЕ ГО КАПАКОТ (ИЛИ ЗАДНИОТ ДЕЛ), ВНАТРЕ НЕМА ДЕЛОВИ КОИ МОЖАТ ДА БИДАТ СЕРВИСИРАНИ ОД КОРИСНИКОТ. ЗА СЕРВИСНИ УСЛУГИ ОБРАТЕТЕ СЕ ДО КВАЛИФИКУВАН СЕРВИСЕН ПЕРСОНАЛ.		



Симболот молња со стрелка во рамностран триаголник има за цел да го предупреди корисникот за присуството на неизолиран опасен напон во опкружувањето на производот кој може да биде со доволна јачина за да претставува ризик за струен удар.



Извичникот во рамностран триаголник има за цел да го предупреди корисникот за присуството на важни инструкции за работењето или одржувањето (сервисирањето) во пропратната литература на опремата.



AC voltage: Овој знак укажува дека проценетиот напон обележан со симболот е наизменичен напон.



Class II производ: Овој симбол укажува дека не бара сигурносно поврзување на заштитното заземјување (земја). (За 55")



Class I производ: Овој симбол укажува дека бара сигурносно поврзување на заштитно заземјување (земја). (За 65")

Цел на употреба и услови на амбиентот за овој ТВ уред

Овој ТВ уред е наменет за прикажување на видео и аудио сигнали, поставен на маса или прицврстен на ѕид, во домашно или во канцелариско опкружување. Не смее да се користи во соби со високо ниво на влажност или концентрација на прашина. Гаранцијата е валидна само ако се користи како што тоа е предвидено од производителот.



ПРЕДУПРЕДУВАЊЕ

Високата влажност и концентрација на прашина може да доведе до протекување на струја во уредот. За да се намали ризикот од струен удар:

- Не изложувајте го овој уред на дожд, влага, вода која прокапува или прска, и не поставувајте на или врз уредот објекти полни со течности како што се вазни, шолји, итн.
- Не допирајте го ТВ уредот со мокри раце.
- Не изложувајте го уредот директно пред клима уреди и чувајте ги свеќите или други отворени пламени далеку од ТВ уредот.

Ако ТВ уредот се премести од ладна во топла средина, оставете го исклучен најмалку еден час за да спречите кондензација. Ако се користи надвор, бидете сигурни дека е заштитен од влага.

Ако забележите нешто невообичаено, веднаш извадете го приклучокот за струја.

Во случај на пожар, по можност користете противпожарен апарат со CO₂ гас или прав. Ако таквите противпожарни апарати не се достапни, обидете се да го изолирате напојувањето со електрична енергија пред да користите противпожарен апарат со вода.

ПРЕДУПРЕДУВАЊЕ

Телевизорот може да падне и да предизвика сериозни лични повреди или смрт. Многу повреди, посебно кај децата, можат да се спречат со преземање на едноставни мерки на претпазливост како на пример:

- СЕКОГАШ користете маси или држачи или методи за монтирање кои се препорачани од производителот на телевизорот.
- СЕКОГАШ користете мебел што може безбедно да го држи телевизорот.
- СЕКОГАШ бидете сигурни дека телевизорот не надвиснува над работ од мебелот на кој е поставен.
- СЕКОГАШ едуцирајте ги децата за опасностите од искачување на мебелот за да го достигнат телевизорот или неговите контролни функции.
- СЕКОГАШ насочете ги жиците и каблите поврзани до Вашиот телевизор на тој начин што нема да се сопнете, да ги повлечете или да се закачите на нив.
- НИКОГАШ не поставувајте телевизор на нестабилно место.
- НИКОГАШ не поставувајте телевизор на мебел на голема висина (на пример орман или полица за книги) без да ги прицврстите мебелот и телевизорот на соодветна поддршка.
- НИКОГАШ не ставајте го телевизорот на платно или други материјали кои можат да бидат поставени помеѓу телевизорот и мебелот на кој се потпира.
- НИКОГАШ не ставајте предмети кои би можеле да ги предизвикаат децата да се искачуваат, како што се играчки или далечински управувачи, врз телевизорот или мебелот на кој е поставен истиот.

Ако го задржите и преместите Вашиот досегашен телевизор, гореспомнатото треба да се има во предвид и за него.

■ Преместување/Транспорт

Пред да го преместите овој ТВ уред, исклучете ги сите кабли и движете се само во вертикалната позиција. Држете го уредот на горните и долните рабови од рамката.

- Не притискајте го или не ставајте го под притисок предниот панел на ТВ уредот. Може да бидат потребни две или повеќе лица за носење на поголеми ТВ уреди.

Ако морате кратко да го спуштите ТВ уредот, поставете го уредот со целата негова предна површина да лежи рамно на мек материјал.

ЛЕД екранот е направен од стакло и може да се скрши ако со него не се ракува прописно. Секогаш носете гумени ракавици кога го носите уредот. Ако ЛЕД екранот е оштетен, може да протече течен кристал. Во случај на контакт со кожата, веднаш исплакнете темелно со вода.

■ Напојување со Електрична Енергија

Неисправните напони можат да го оштетат ТВ уредот. Поврзете го овој уред единствено на напојување со електрична енергија со точен напон и фреквенција кои се забележани на плочата за типот, користејќи го доставениот кабел за напојување.

Електричниот приклучок мора да биде лесно достапен за уредот да може да биде исклучен во секое време. Уредот е активен, дури и во режим на мирување, сè додека е приклучен на излез на електрична енергија.

Се препорачува овој уред да се постави на посветено струјно коло.

- Не преоптеретувајте ги излезите за електрична енергија со поврзување на премногу апарати на истиот излез. Преоптеретените сидни излези, продолжителните кабли, итн. се опасни и можат да резултираат со струен удар и пожар.

По исклучување, чекајте барем 5 секунди пред да го вклучите повторно. Честото вклучување и исклучување на напојувањето со електрична енергија во краток период може да предизвика абнормален ТВ уред.

■ Електричен приклучок и електричен кабел

- Не допирајте го електричниот приклучок со мокри раце.
- Не ставајте тешки објекти врз електричниот кабел. Насочете го кабелот така што нема да е во чвор или поставен врз остри рабови, нагазуван или изложен на хемикалии. Електричниот кабел со оштетена изолација може да предизвика струен удар и пожар.
- Повлечете го електричниот приклучок, а НЕ кабелот, кога го исклучувате истиот. Кабелот може да се оштети и да предизвика кратко струјно коло ако се повлече.
- Не поставувајте го кабелот во близина на објект со висока температура.
- Не преместувајте го ТВ уредот кога електричниот приклучок е приклучен во штекерот.
- Не употребувајте оштетен или лабав електричен приклучок, или оштетен штекер.
- Не употребувајте никакви други кабли за електрична енергија освен оној доставен со овој уред.
- ГЛАВНИОТ приклучок на електричниот кабел се користи како уред за исклучување, уредот за исклучување и штекерот треба да бидат лесно достапни.

■ Поставување

Проверете дека локацијата е соодветна за да може да ја поднесе тежината на ТВ уредот. Поставете на рамна, цврста и хоризонтална основа. Бидете сигурни дека уредот не надвиснува над работ на основата кога е поставен на или во мебелот. Доколку е поставен на подвижна маса, внимавајте да не се испреврти кога го поместувате.

- Поставете го уредот во нормална, исправена и хоризонтална позиција. Не смее да работи во вертикална, налегната или висечка положба од таванот.
- Поставете го уредот онаму каде што нема да биде изложен на директна сончева светлина или други извори на топлина.

Важни Безбедносни Функции

Кога го монтирате ТВ уредот на ѕид, следете ги инструкциите кои се доставени со држачот за ѕид, бидете сигурни дека нема да го инсталирате ТВ уредот со тоа што каблите за сигнал и електрична енергија нема да висат на задниот дел од телевизорот.

■ Воздушна вентилација и високи температури

Инсталирајте го Вашиот ТВ уред само онаму каде што има соодветна вентилација и бидете сигурни дека постои најмалку 10 см слободно место од страните и 20 см над уредот за циркулација на воздухот. Преголемата топлина и спречување на вентилацијата може да доведе до пожар или прерано откажување на некои од електричните компоненти.

- Не блокирајте ги отворите за вентилација со весници, покривки за маса, завеси, итн.
- Не сушете облека, итн. врз уредот.
- Водете грижа да не ги допирате отворите за вентилација бидејќи тие можат да станат жешки.
- Не внесувајте надворешни објекти во ТВ уредот преку отворите.

■ Држач

- Не употребувајте никакви други држачи освен оној доставен со овој уред.
- Не изменувајте го или не употребувајте го држачот ако се искриви или ако физички се оштети истиот.
- За време на поставувањето, бидете сигурни дека сите завртки се безбедно стегнати.
- Бидете сигурни дека ТВ уредот нема да биде подложен на било какви удари за време на неговото прицврстување на држачот.
- Бидете сигурни дека децата нема да се качуваат на држачот.
- Прицврстете го или извадете го држачот со најмалку две лица.

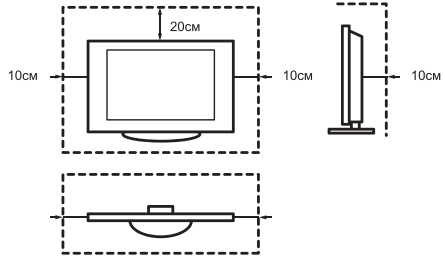

Спречете влегување на мали предмети во внатрешниот дел на уредот преку отворите за вентилација. Таквите објекти можат да предизвикаат кратки струјни кола, кои можат да предизвикаат пожар.

Ако нешто влегло во внатрешниот дел на уредот, веднаш исклучете го електричниот приклучок од уредот и контактирајте го тимот за техничка поддршка.

■ ЛЕД екран

И покрај комплетната нега при производството на овој дисплеј, не може да се гарантира со сигурност од 100% дека нема да се појават дефекти во субпиксели поради технички причини. Овие не можат да се сметаат како дефект на уредот во поглед на неговата гаранција. Истите нема да влијаат на перформансите и сигурноста на ТВ уредот.

За да спречите „горење на сликата“, избегнувајте да прикажувате неподвижни слики за подолго време, затоа што постои можност копија од сликата да остане. Ако соодносот на графичкиот приказ е поставен на 4:3 за подолг период, може да се појави горење на сликата на црните делови. Горењето на сликата не е опфатено со гаранцијата.

- Не применувајте сила или удар на панелот за приказ.

Избегнувајте да го допирате ЛЕД екранот или да го допирате истиот за подолг период. Ако го допирате, тоа може да предизвика привремени ефекти на дисторзија на екранот.

■ Радио бранови

- Не употребувајте го ТВ уредот во било какви медицински установи или локации со медицинска опрема. Радио брановите може да се мешаат со медицинската опрема и да предизвикаат дефект.
- Не употребувајте го ТВ уредот во близина на било каква опрема за автоматска контрола како што се автоматски врати или противпожарни аларми. Радио брановите може да се мешаат со автоматската контрола и да предизвикаат дефект.

Ако имате пејсмејкер на срцето, држете растојание од најмалку 22 см од ТВ уредот. Радио брановите можат да влијаат на работењето на пејсмејкерот.

■ Вграден безжична мрежа

- Не поврзувајте на безжични мрежи за кои немате права на користење. Испратените и добиените податоци преку радио бранови можат да бидат пресретнати и набљудувани.

Вградената безжична мрежа користи фреквенциски опсег од 2.4 GHz, 5 GHz и 6 GHz. За да спречите дефект или бавен одговор предизвикан од мешањето на радио бранови, чувајте го ТВ уредот подалеку од уреди како што се други уреди за безжична локална мрежа, микробранови печки, мобилни телефони, како и други уреди кои користат сигнал од 2.4 GHz, 5 GHz и 6 GHz.

■ Предупредување за испуштање на гасови

Новиот мебел, тепих, боја, градежни материјали и електроника можат да испуштат хемикалии во воздухот преку испарување. Откако ќе го поставите Вашиот ТВ уред и ќе го вклучите за првпат, може да забележите слаб мирис во првите неколку часа. Тоа е затоа што некои компоненти на ТВ уредот се загреваат за првпат. Материјалите кои ги користиме се во целосна согласност со еколошките барања и

прописи. Вашиот ТВ уред работи сосема добро и гасовите од испарувањето ќе се намалат по извесно време.

■ Надзор

- Не дозволувајте им на децата да играат во близина на ТВ уредот без надзор. Истиот може да се преврти, да биде турнат или повлечен од површината на која стои и да повреди некого.
- Не оставајте го телевизорот да работи без присуство на ниту едно лице.

■ Јачина на гласот

Гласната музика и звуци можат да доведат до неповратно оштетување на Вашиот слух. Избегнувајте екстремна јачина на гласот, особено за подолго време и додека користите слушалки.

Ако слушнете удирачки звук во Вашите уши, намалете ја јачината на гласот или привремено престанете да ги користите слушалките.

■ Невреме

При невреме, исклучете го електричниот приклучок и сите кабли за антени кои се поврзани на ТВ уредот. Прекумерниот напон предизвикан од удар на гром може да предизвика оштетување на ТВ уредот преку антенскиот систем, како и преку сидниот штекер.

■ Долг период на отсуство

Се додека електричниот приклучок е приклучен кон активен излез на електрична енергија преку штекерот, ТВ уредот ќе троши електрична енергија дури и кога е во режим на мирување. Електричниот приклучок и сите поврзани кабли за антена треба да бидат исклучени во текот на подолг период на отсуство.

■ Чистење и нега

ВНИМАТЕЛНО:

Извадете го кабелот за напојување пред да го чистите ТВ уредот.

Чистете го ТВ уредот, екранот, и далечинскиот управувач со меко, влажно и чисто крпче со природна боја. Не употребувајте хемикалии.

- Не изложувајте ја површината на средство против инсекти, растворувач, разредувачи или други избувливи супстанции. Тоа може да го деградира квалитетот на површината.
- Не прскајте вода или други течности директно врз ТВ уредот. Течност во внатрешниот дел на ТВ уредот може да доведе до дефект на производот.
- Површината на приказниот панел е обработена и може лесно да се оштети. Внимавајте да не го изгребате со нокти или други тврди објекти.
- Исто така редовно бришете го електричниот приклучок со суво крпче.

■ Сервисирање/Поправка

Никогаш не вадете го капакот/задниот дел на ТВ уредот; нема делови кои можат да бидат сервисирани од корисникот. За сите сервисирања обратете се до квалификуван персонал за сервисирање.

■ Пакување

Чувајте ги материјалите за против влага и пластичните ќеси надвор од досег на деца.

Пластичните ќеси можат да предизвикаат гушење а материјалот за против влага е штетен ако се проголта.

Ако се проголта по грешка, натерајте го пациентот да поврати и посетете ја најблиската болница.

■ Измени

Не обидувајте се да го измените овој производ на било кој начин. Неовластените измени можат да ја поништат гаранцијата на овој уред, да предизвикаат струен удар или пожар.

■ Батерии на Далечинскиот Управувач

- Неисправното поставување може да предизвика протекување од батериите, корозија или експлозија.
- Заменете ги само со ист или еднаков вид.
- Не мешајте стари и нови батерии.
- Не мешајте различни типови на батерии.
- Не употребувајте батерии на полнење.
- Не горете или не кршете ги батериите.
- Бидете сигурни дека на правилен начин ќе се ослободите од батериите.
- Не изложувајте ги батериите на прекумерна топлина како што се сонце, оган или слично.

■ Надворешно Заземјување на Антената

Ако се користи надворешна антена, бидете сигурни дека антенскиот систем е заштитен против прилив на напон и вградени статични полнења.

■ Одложување

Погледнете го делот за рециклирање од ова упатство.

Содржина



Апаратот со CLASS I конструкција ќе биде поврзан до ЕЛЕКТРИЧНИОТ штекер со заштитно заземјувачко поврзување. (За 65")

Сликите и илустрациите во ова упатство служат единствено за објаснување и можат да се разликуваат од актуелниот изглед на производот.

Делови од софтверските функции ќе бидат променети со надградба на системот.

Содржина

Список на Додатоци	1
Инсталирање на држачот или на носачот за сид	2
Преден дел на ТВ уредот	5
Заден дел на ТВ уредот	6
Поврзување	7
Далечински Управувач	10
Вклучување на ТВ уредот за Првпат	17
Спецификации	18
Други Информации	20

Список на Додатоци

Следите додатоци се вклучени со ТВ уредот:

Упатството x 1 Завртки x 12 Основен Држач x 1 (вклучувајќи 2 дела)
AA или AAA Батерии x 2 Далечински Управувач x 1 Електричен Кабел x 1
Картичка за Гаранција x 1

ЗАБЕЛЕШКА

- Додатоците можат да се разликуваат од оние наведени на списокот поради различни модели, држави / региони. Ве молиме погледнете во торбичката со додатоци.

Инсталирање на држачот или на носачот за сид

⚠ ВНИМАТЕЛНО

- Бидете сигурни дека ќе го исклучите електричниот кабел за наизменична струја пред да го инсталирате држачот или носачот за сид.
- Дисплејот на Вашиот ТВ уред е лесно кршлив. Бидете сигурни дека нема да го изгребете или оштетите ТВ екранот со тврди објекти или од притисок.
- По комплетирањето на инсталацијата, бидете сигурни дека ТВ уредот стои стабилно на маса или е прицврстен на носач за сид, пред да отстраните заштитниот слој, ако постои.

► Поставување на држачот

Следете ги илустрациите и инструкциите подолу за да ги комплетирасте чекорите за поставување:

1. Внимателно ставете го Вашиот ТВ-уред со лицето надолу на мека, рамна површина за да спречите оштетување на ТВ уредот или гребење на екранот.

2. Извадете го Основниот Држач Дел А и отворете го од горниот дел, потоа поделете го во Дел а1 и Дел а2.

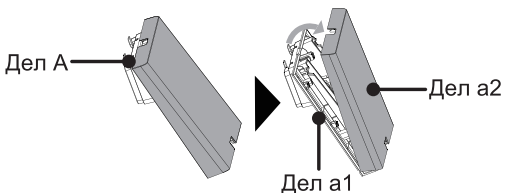

3. Ставете го Дел а1 на задниот капак од ТВ уредот.

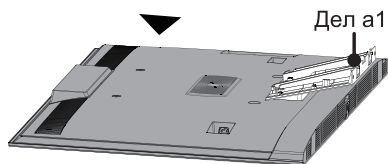
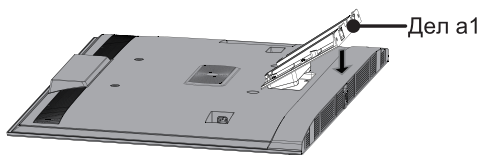

4. Зацврстете го Дел а1 со 4 завртки (M5×12) на задниот капак од ТВ уредот.

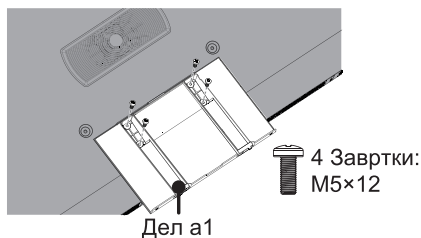

Инсталирање на држачот или на носачот за ѕид

5. Закачете го Дел Б на Дел а1 како што е прикажано на илустрацијата. Ве молиме забележете дека страната со 4 подлоги треба да биде поставена кон надвор.

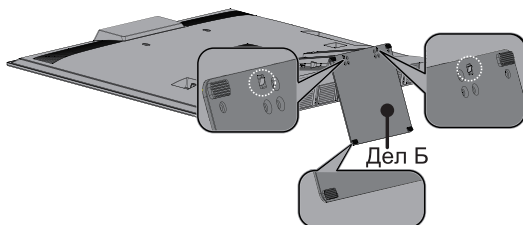

6. Потоа, зацврстете го Дел Б со 6 завртки (M5×16).

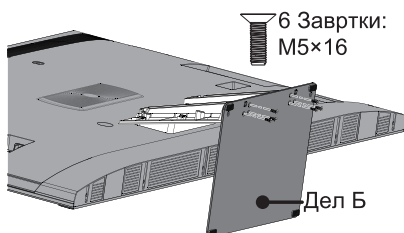

7. Потоа, зацврстете го Дел Б со 2 завртки (ST4×12).

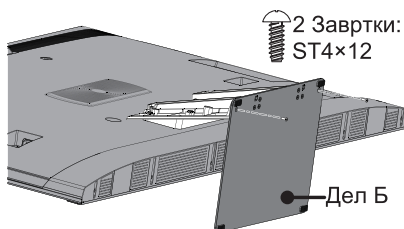

8. Можете да ги насочите каблите во отворите на Дел а1.

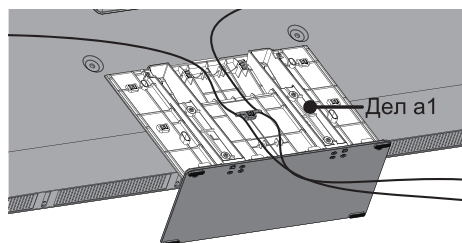

9. Поставете го Дел а2 на Дел а1.

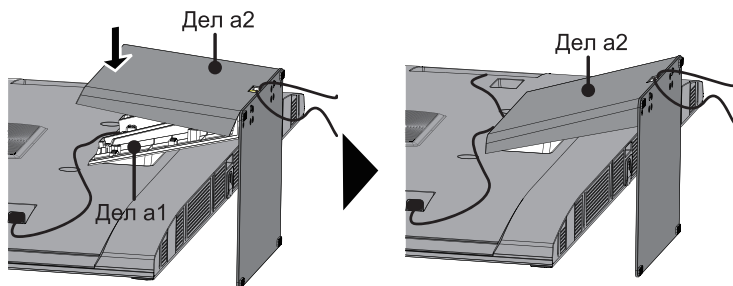

Инсталирање на држачот или на носачот за сид

10. Благо притиснете на средината од Дел а2, потоа малку стиснете ги двете страни.

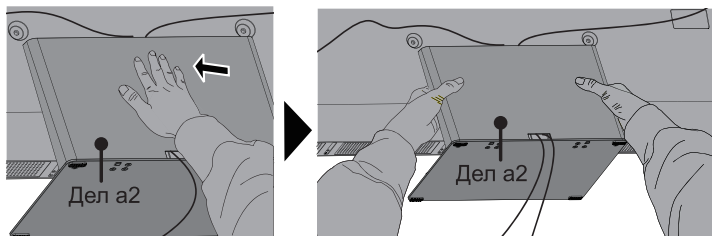

11. Сега може да го поставите Вашиот ТВ уред на површината и да го извадите целиот заштитен слој од истиот.

► Поставување на носачот за сид

Пред да го монтирате ТВ уредот, извадете го држачот за ТВ ако веќе сте го прицврстиле, и бидете сигурни дека носачот за сид може да ја поднесе тежината на Вашиот ТВ уред.

ⓘ ВНИМАТЕЛНО

Кога го монтирате ТВ уредот на сид, следете ги инструкциите доставени со носачот за сид. Ако не е соодветно монтиран, ТВ уредот може да падне и да предизвика штета на имот или лична повреда.

- Поставете спејсери помеѓу ТВ уредот и носачот.
- Стандардните димензии се прикажани подолу.

Шема на отвори за монтирање на сид (мм)	400× 300 (55") 400 × 400 (65")
Големина на завртки за монтирање на сид	M6

9.5 -11.5 мм

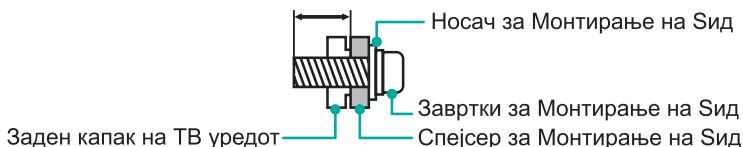

- Не препорачуваме да го закачувате ТВ уредот на закосен сид, и кога го монтирате на сид бидете сигурни дека Вашиот телевизор ќе биде поставен паралелно со сидот и нема да се навалува напред.



☒ ЗАБЕЛЕШКИ

- Дијаметарот и должината на завртките се разликува во зависност од моделот на носач за монтирање на сид.
- Носачот за монтирање на сид е опционален. Вашиот ТВ уред може да не вклучува носач за монтирање на сид. Ве молиме погледнете во приложената додатна опрема.

Преден дел на ТВ уредот

Преден дел на ТВ уредот

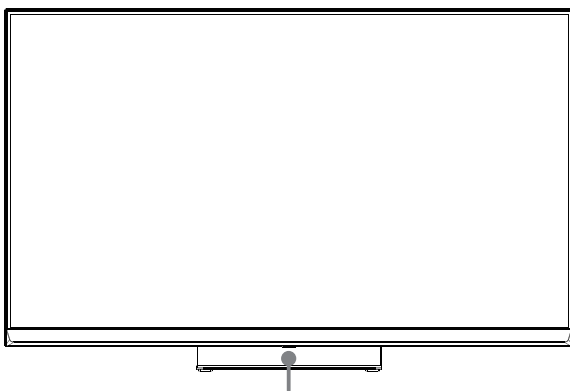

Далечински сензор/Ламбичка на сензор/Индикатор за напојување/
Единечно копче (Режим на мирување/Извор)

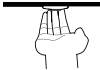
Дел	Опис
Далечински сензор	Добива далечински сигнали од далечинскиот управувач. Не ставајте ништо во близина на сензорот, затоа што тоа може да влијае на неговото функционирање.
Индикатор за напојување	Светлината ќе биде бела во режим на мирување.
 Режим на мирување / Извор	Притиснете го единечното копче во режим на мирување, и ТВ уредот ќе се вклучи. Притиснете го единечното копче за да го повикате менито. Кога фокусот е на „Power Off“, почекајте 3 секунди, и тогаш ТВ уредот автоматски ќе премине во режим на мирување. Притиснете го единечното копче за да го повикате менито, а потоа изберете од различните извори на влезни сигнали.

☒ ЗАБЕЛЕШКИ

- Сликата Служи Само за Појаснување.
- Вклучувањето на ТВ уредот трае неколку секунди за вчитување на програмите. Не исклучувајте го ТВ уредот пребрзо, затоа што тоа може да предизвика истиот да работи абнормално.

Заден дел на ТВ уредот



ЗАБЕЛЕШКИ

- ANT2 приклучокот поддржува напојување со електрична енергија за сателитска антена (макс. 13/18V, 0.5A)
- Проверете ја позицијата и типот на приклучоците пред да приклучите било што. Разлабавените поврзувања можат да резултираат во проблеми со сликата или бојата. Бидете сигурни дека сите поврзувања се цврсти и сигурни.
- Не сите A/V уреди имаат можност да се поврзат кон ТВ уред. Ве молиме погледнете во упатството за употреба на Вашиот A/V уред за да ја проверите компатибилноста и постапката за поврзување.
- Пред да поврзете надворешна опрема, отстранете го приклучок за напојување од ѕидниот штекер. Во спротивно, може да предизвика струен удар.
- Не е достапна сервисен приклучок за поврзување на надворешен уред. Може да се користи само од нашата фабрика поради тестирање.

▶ Локална мрежа (Жично поврзување)

Поврзете го Вашиот ТВ уред на Вашата мрежа со поврзување на портата на задниот дел од Вашиот ТВ уред на надворешен модем или рутер користејќи мрежен LAN (Ethernet/Cat 5) кабел. Погледнете ја илустрацијата подолу.

- Се препорачува употребата на модем или рутер кој поддржува Протокол за динамична конфигурација на хост (DHCP). Модемите и рутерите кои поддржуваат DHCP автоматски ја даваат IP адресата, подмрежната маска, мрежниот премин, и доменскиот именски систем (DNS), така што нема потреба да ги внесувате рачно. Повеќето домашни мрежи веќе имаат DHCP.

ТВ ПРИКЛУЧОК

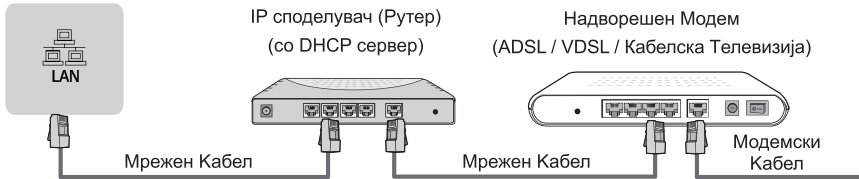

Безжичен сетоп

За безжично да го поврзете Вашиот ТВ уред до Вашата мрежа, потребен Ви е безжичен рутер или модем. Погледнете ја илустрацијата подолу.

- Вградениот Адаптер за безжична мрежа поддржува IEEE 802.11 a/b/g/n/ac/ax комуникациски протоколи. Се препорачува да користите IEEE 802.11ax рутер. Ниските стапки на пренос за b/g можат да влијаат врз квалитетот на стримуваните видеа или други медиумски содржини.

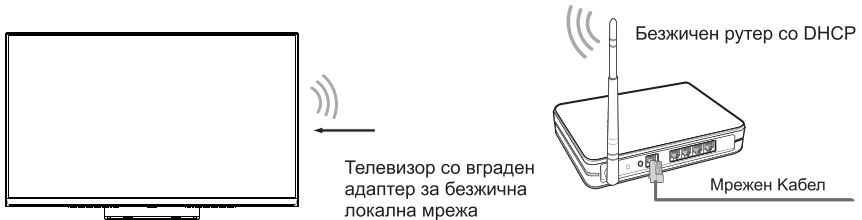

☒ ЗАБЕЛЕШКИ

- Морате да го користите вградениот адаптер за безжична мрежа за да користите безжична мрежа затоа што телевизорот не поддржува надворешни УСБ адаптери за мрежа.
- Ако безжичниот рутер поддржува DHCP, Вашиот ТВ уред ќе може полесно да се поврзе на безжичната мрежа.
- Ако применувате безбедносен систем различен од системите наведени подолу, тој нема да работи со ТВ уредот.
Безбедносен систем: WPA, WEP, WPA2.
- Со цел да се гарантира непречена работа на мрежата, растојанието помеѓу рутерот и ТВ уредот не треба да биде поголемо од 10 метри.

Поврзување

<p>ANT</p>	<p>ANT 1 DVB-T/T2/C</p> <p>или</p> <p>Надворешна Антена</p> <p>Кабел за Антена (75Ω)</p> <p>ANT OUT</p> <p>VHF/UHF Антена</p> <p>ANT 2 DVB-S/S2</p> <p>(не е вклучена)</p> <p>Сателитска антена</p>
<p>DIGITAL AUDIO OUT</p>	<p>DIGITAL AUDIO OUT</p> <p>ДИГИТАЛЕН АУДИО кабел (не е вклучен)</p> <p>Аудио Засилувач/Звучник</p>
<p>HDMI</p>	<p>HDMI (eARC)</p> <p>HDMI кабел (не е вклучен)</p> <p>Аудио Засилувач/Звучник</p> <p>HDMI</p> <p>HDMI кабел (не е вклучен)</p> <p>DVD/Blu-Ray/AV ресивер/Сет-топ бокс</p>
<p>AV IN</p>	<p>AV IN</p> <p>Црвено(R)</p> <p>Бело(L)</p> <p>Жолто(Видео)</p> <p>(Каблите не се вклучен)</p> <p>VCR/DVD плеер/Снимач/Сет-топ бокс/Сателитски ресивер/Видео камера</p>
<p>СЛУШАЛКИ</p>	<p>Слушалки (не е вклучени)</p> <p>ЗАБЕЛЕШКА</p> <ul style="list-style-type: none"> Прекумерното изложување на звук од слушалките или малите слушалки може да предизвика загуба на слухот.

COMMON INTERFACE



ЗАБЕЛЕШКИ

- Пред да го вметнете/извадите CI+ модулот, бидете сигурни дека ТВ уредот е исклучен. Потоа вметнете ја CI картичката во CI+ модулот во согласност со инструкциите на Сервисниот провајдер.
- Немојте едноподруго да ја вметнувате или вадите картичката за Модул на заеднички пристап затоа што тоа може да го оштети интерфејсот или да предизвика дефект.
- Морате да набавите CI+ модул и картичка од сервисниот провајдер за каналите кои сакате да ги гледате.
- Вметнете го CI+ модулот со паметната картичка во насоката обележана на модулот и на паметната картичка.
- CI+ не е поддржан во некои земји и региони; проверете го тоа со вашиот овластен дистрибутер.

USB



ЗАБЕЛЕШКИ

- Кога поврзувате тврд диск или УСБ хаб, секогаш поврзувајте го адаптерот за електрична енергија од поврзаниот уред до напојувањето. Надминувањето на вкупната потрошувачка на струја може да резултира со оштетување. Максималната потрошувачка на УСБ 1.1 и УСБ 2.0 уредите изнесува 500mA. Максималната потрошувачка на УСБ 3.0 уредот изнесува 1A.
- За индивидуални нестандартни надворешни тврди дискови, ако неговиот електричен импулс е поголем од или еднаков на 1A, може да предизвика рестартирање на ТВ уредот или samozaključuvanje. Затоа ТВ уредот не го поддржува истиот.
- УСБ портата поддржува напон од 5V.

Далечински Управувач

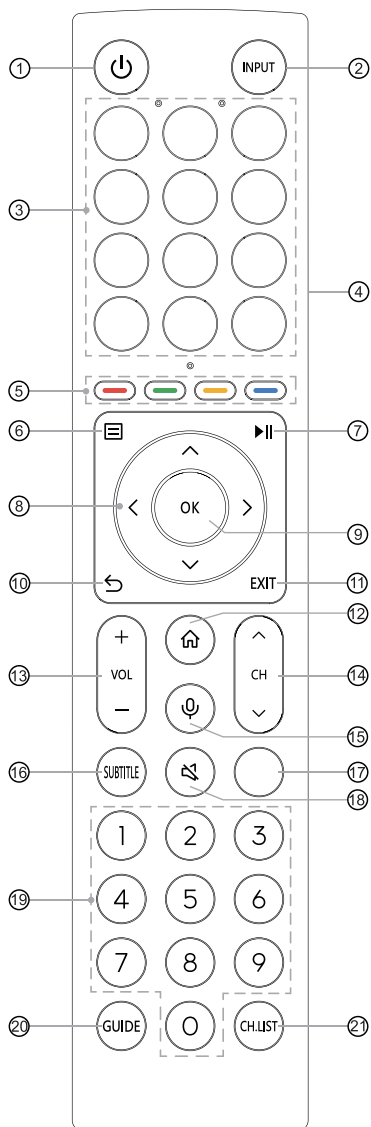

- ① POWER: Вклучете го телевизорот или ставете го во режим на мирување
- ② INPUT: Избери влезен извор
- ③ APP: Копчиња за брз пристап до апликациите
EDIT: Прилагоди за стартување на влез или апликација
- ④ Физички Прекинувач (Страничен приказ): Вклучи за активирање на хендсфри функција за будење*
- ⑤ Копчиња со специјални функции
- ⑥ : Прикажи го менито за брз сетап
- ⑦ : Функционално копче за контрола на медиумски содржини
- ⑧ : Ви овозможува да управувате со менијата на екранот за да ги прилагодите системските поставувања спрема Вашите желби
- ⑨ OK: Го потврдува изборот во менијата на екранот
- ⑩ НАЗАД: Враќање кон претходното мени
- ⑪ EXIT: Го напушта менито
- ⑫ ДОМА: Влегува на почетниот екран
- ⑬ VOL + / -: Ја прилагодува јачината на звукот
- ⑭ CH / : Промена на канал
- ⑮ MIC: Активирајте го микрофонот
- ⑯ SUBTITLE: Го активира или деактивира режимот на превод
- ⑰ INFO: Прикажува информации за актуелната програма
TEXT: Ја вклучува/исклучува функцијата за телетекст
- ⑱ MUTE: Го исклучува или повторно го пушта гласот на ТВ уредот
- ⑲ Копчиња со бројки: Директно бирање на канали или внесување на бројки
- ⑳ GUIDE: Го Прикажува Електронскиот Водич на Програми (DTV режим)
- ㉑ CH. LIST: Го прикажува Списокот на Канали на екранот

Модулни спецификации на далечинско управување преку Bluetooth

XF2472C

Фреквенциски Опсег: 2.400GHz~2.4835GHz

Излезна Јачина(Макс.): +4dBm

*Кога не користите хендсфри будење, Ве молиме исклучете го физичкиот прекинувач за да го продолжите животниот век на батеријата.

ЗАБЕЛЕШКА: Вклучениот далечински управувач ќе се разликува во зависност од моделот, државите/регионите. Проверете ги информациите според актуелниот далечински управувач во торбичката со додатоци.

Далечински Управувач

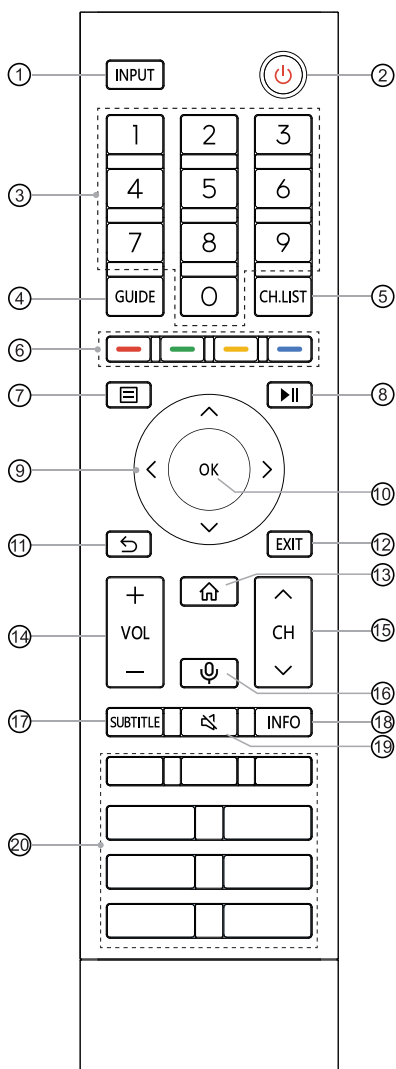

- ① INPUT: Избери влезен извор
- ② POWER: Вклучете го телевизорот или ставете го во режим на мирување
- ③ Копчиња со бројки: Директно бирање на канали или внесување на бројки
- ④ GUIDE: Го Прикажува Електронскиот Водич на Програми (DTV режим)
- ⑤ CH.LIST: Го прикажува Списокот на Канали на екранот
- ⑥ Копчиња со специјални функции
- ⑦ : Прикажи го менито за брз сетап
- ⑧ : Функционално копче за контрола на медиумски содржини
- ⑨ : Ви овозможува да управувате со менијата на екранот за да ги прилагодите системските поставувања спрема Вашите желби
- ⑩ OK: Го потврдува изборот во менијата на екранот
- ⑪ НАЗАД: Враќање кон претходното мени
- ⑫ EXIT: Го напушта менито
- ⑬ ДОМА: Влегува на почетниот екран
- ⑭ VOL + / -: Ја прилагодува јачината на звукот
- ⑮ CH ^ / v : Промена на канал
- ⑯ MIC: Активирајте го микрофонот
- ⑰ SUBTITLE: Го активира или деактивира режимот на превод
- ⑱ INFO: Прикажува информации за актуелната програма
- ⑲ MUTE: Го исклучува или повторно го пушта гласот на ТВ уредот
- ⑳ APP: Брз пристап до апликацијата
 MEDIA: Влегува во режим на медиуми
 : Сите Апликации
 ПРЕЛИСТУВАЧОТ: Влегува во ПРЕЛИСТУВАЧОТ

Модулни спецификации на далечинско управување преку Bluetooth

XF2472C

Фреквенциски Опсег: 2.400GHz~2.4835GHz

Излезна Јачина(Мак.): +4dBm

ЗАБЕЛЕШКА: Вклучениот далечински управувач ќе се разликува во зависност од моделот, државите/регионите. Проверете ги информациите според актуелниот далечински управувач во торбичката со додатоци.

Далечински Управувач

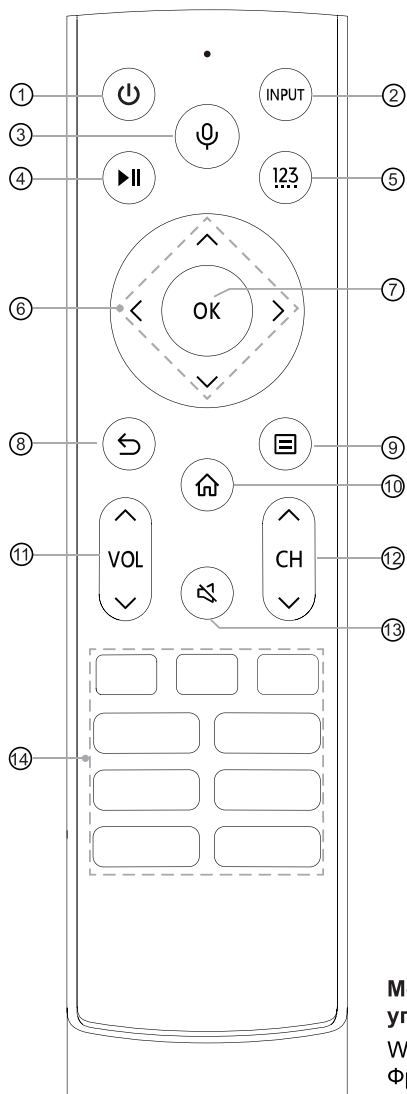

- ① ⏻: Вклучете го телевизорот или ставете го во режим на мирување
- ② INPUT: Избери влезен извор
- ③ 🎤: Активирајте го микрофонот
- ④ ⏮ | ⏭: Функционално копче за контрола на медиумски содржини
- ⑤ 1, 2, 3: Внес на канали / влезни броеви и копчиња со специјални функции (Црвено/Зелено/Жолто/Сино)
- ⑥ ▲ / ▼ / ◀ / ▶: Ви овозможува да управувате со менијата на екранот за да ги прилагодите системските поставувања спрема Вашите желби
- ⑦ OK: Го потврдува изборот во менијата на екранот
- ⑧ ⏪: Враќање кон претходното мени
- ⑨ 🏠: Прикажи го менито за брз сетап
- ⑩ 🏠: Влегува на почетниот екран
- ⑪ VOL ▲ / ▼: Ја прилагодува јачината на звукот
- ⑫ CH ▲ / ▼: Промена на канал
- ⑬ 🔇: Го исклучува и повторно го пушта звукот
- ⑬ 🔇: Го исклучува и повторно го пушта звукот
- ⑭ APP: Копчиња за брз пристап до апликациите
MEDIA: Влегува во режим на медиуми

Модулни спецификации на далечинско управување преку Bluetooth

WNF171

Фреквенциски Опсег: 2.400GHz~2.4835GHz

Излезна Јачина(Мак.): +4.5dBm

ЗАБЕЛЕШКА: Вклучениот далечински управувач ќе се разликува во зависност од моделот, државите/регионите. Проверете ги информациите според актуелниот далечински управувач во торбичката со додатоци.

Далечински Управувач

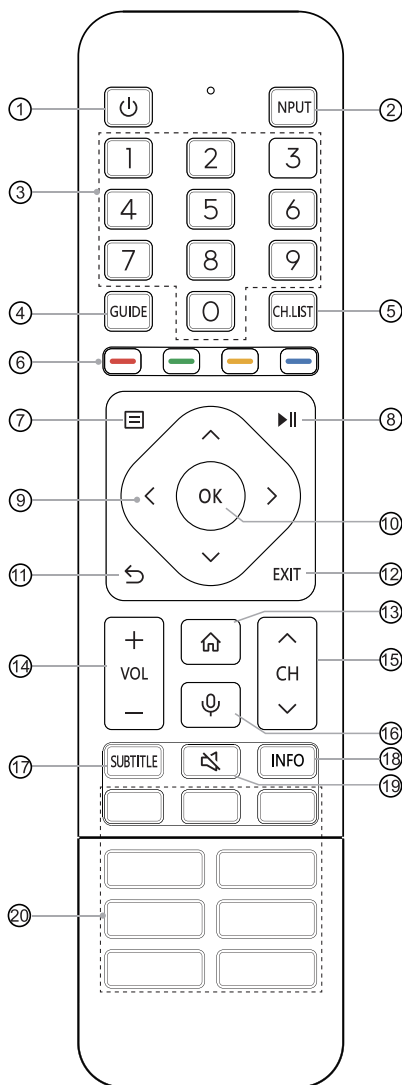

- ① POWER: Вклучете го телевизорот или ставете го во режим на мирување
- ② INPUT: Избери влезен извор
- ③ Копче со бројки: Директно бирање на канали или внесување на бројки
- ④ GUIDE: Го Прикажува Електронскиот Водич на Програми (DTV режим)
- ⑤ CH.LIST: Го прикажува Списокот на Канали на екранот
- ⑥ Копчиња со специјални функции
- ⑦ : Прикажи го менито за брз сетап
- ⑧ : Функционални копчиња за контрола на медиумски содржини
- ⑨ $\wedge / \vee / < / >$: Ви овозможува да управувате со менијата на екранот за да ги прилагодите системските поставувања спрема Вашите желби
- ⑩ OK: Го потврдува изборот во менијата на екранот
- ⑪ НАЗАД: Враќање кон претходното мени
- ⑫ EXIT: Го напушта менито
- ⑬ ДОМА: Влегува на почетниот екран
- ⑭ VOL + / -: Ја прилагодува јачината на звукот
- ⑮ CH \wedge / \vee : Промена на канал
- ⑯ MIC: Активирајте го микрофонот
- ⑰ SUBTITLE: Го активира или деактивира режимот на превод
- ⑱ INFO: Прикажува информации за актуелната програма
- ⑳ MUTE: Го исклучува или повторно го пушта гласот на ТВ уредот
- ㉑ APP: Копчиња за брз пристап до апликациите
- ㉒ : Влегува во режим на медиуми
- ㉓ : Сите Апликации
- PRELISTUVAЧOT: Влегува во PRELISTUVAЧOT

Модулни спецификации на далечинско управување преку Bluetooth

XF2472C

Фреквенциски Опсег: 2.400GHz~2.4835GHz

Излезна Јачина(Макс.): +4dBm

ЗАБЕЛЕШКА: Вклучениот далечински управувач ќе се разликува во зависност од моделот, државите/регионите. Проверете ги информациите според актуелниот далечински управувач во торбичката со додатоци.

Далечински Управувач

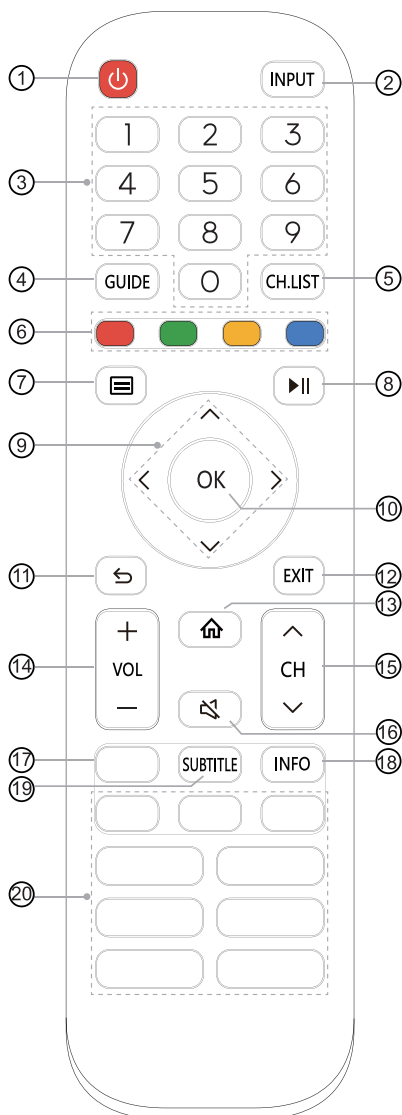

- ① POWER: Вклучете го телевизорот или ставете го во режим на мирување
- ② INPUT: Избери влезен извор
- ③ Копчиња со бројки: Директно бирање на канали или внесување на бројки
- ④ GUIDE: Го Прикажува Електронскиот Водич на Програми (DTV режим)
- ⑤ CH.List: Го прикажува Списокот на Канали на екранот
- ⑥ Копчиња со специјални функции
- ⑦ : Прикажи го менијот за брз сетап
- ⑧ : Функционални копчиња за контрола на медиумски содржини
- ⑨ : Ви овозможува да управувате со менијата на екранот за да ги прилагодите системските поставувања спрема Вашите желби
- ⑩ OK: Го потврдува изборот во менијата на екранот
- ⑪ НАЗАД: Враќање кон претходното мени
- ⑫ EXIT: Го напушта менијот
- ⑬ ДОМА: Влегува на почетниот екран
- ⑭ VOL + / - : Ја прилагодува јачината на звукот
- ⑮ CH / : Промена на канал
- ⑯ MUTE: Го исклучува или повторно го пушта гласот на ТВ уредот
- ⑰ TXT/TEXT: Ја вклучува/исклучува функцијата за телетекст
- ⑱ INFO: Прикажува информации за актуелната програма
- ⑲ SUBTITLE: Го активира или деактивира режимот на превод
- ⑳ APP: Копчиња за брз пристап до апликациите
MEDIA: Влегува во режим на медиуми

ЗАБЕЛЕШКА: Вклучениот далечински управувач ќе се разликува во зависност од моделот, државите/регионите. Проверете ги информациите според актуелниот далечински управувач во торбичката со додатоци.

► Поставување на Батериите во Далечинскиот Управувач

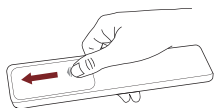

1. Повлечете го задниот капак за да го отворите делот за батерии на далечинскиот управувач.

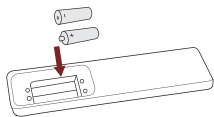

2. Внесете две батерии со големина AA или AAA. Бидете сигурни дека (+) и (-) на крајот од батериите се совпаѓаат со (+) и (-) означени во делот за батерии.

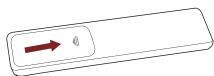

3. Затворете го делот за батерии со капакот.

▣ ЗАБЕЛЕШКИ

- Сликата од производот служи единствено за објаснување, актуелниот производ може да се разликува во неговиот изглед.

Ракување со батериите

- Неправилната употреба на батериите може да предизвика корозија или протекување од батериите, што може да предизвика пожар, лична повреда или оштетување на имот.
- Единствено употребувајте типови на батерии според инструкциите во ова упатство. Ве молиме погледнете го актуелниот далечински управувач за да видите дали да користите батерии со AA или AAA големина.
- Не мешајте стари и нови батерии или различни типови на батерии.
- Не фрлајте ги искористените батерии во домашниот отпад. Ослободете се од нив во согласност со локалните прописи.

► Спарување на Далечинскиот Управувач (само за далечинско управување преку Bluetooth)

Направете спарување на далечинското со ТВ уредот откако ќе го вклучите истиот. Држете го далечинскиот управувач на оддалеченост од 3 метри од ТВ уредот. Притиснете на било кое копче (освен на power и mic копчето) за спарување.

▣ ЗАБЕЛЕШКИ

- Во посебни случаи, притиснете и држете [] копче за спарување.
- Доколку се појави непозната грешка со далечинското, тогаш таа може да била предизвикана од интерференција. Обидете се да го отстраните она што ја предизвикува интерференцијата и повторно направете спарување.
- Доколку се појави непозната грешка во далечинскиот управувач додека јачината на батеријата е на нормално ниво, можете да ги извадите батериите, да притиснете на било кое копче 1~2 секунди, и повторно да ги ставите. Тогаш далечинскиот управувач ќе работи нормално.
- Далечинското не може да биде спарено со ТВ уредот додека тој е во режим на мирување.

► Опсег на Работа на Далечинскиот Управувач

1. Далечинскиот управувач може да работи на оддалеченост до 8 метри од пред телевизорот.
2. Агол на далечинскиот управувач: земајќи го далечинскиот управувач како врв, на оддалеченост од 6 метри, неговиот контролиран хоризонтален агол е во опсег од $\pm 30^\circ$, додека вертикалниот агол е во опсег од $\pm 15^\circ$.
3. Оддалеченоста на работењето може да варира во зависност од светлината во собата.

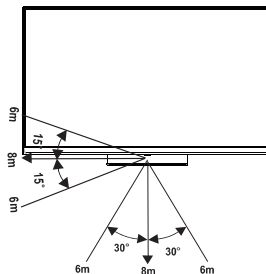

Одложување на овој уред

Производот не треба да биде оштетен, расклопен или одложен во комуналниот отпад.

Треба да биде спакуван и предаден на овластено лице за рециклирање.

Вклучување на ТВ уредот за Првпат

Вклучување на ТВ уредот за Првпат

1. Поврзете го кабелот за напојување на штекерот за електрична енергија откако ќе ги комплетираате сите поврзувања.
2. Првиот пат кога ќе го вклучите ТВ уредот, тој веднаш ќе премине во Водичот за Инсталирање.
3. Притиснете ги копчињата [**^** / **v** / **<** / **>**] за навигирање во менито и за да направите промени во поставувањата. Притиснете на копчето [**OK**] за да потврдите.

Изберете го Вашиот јазик	Изберете го саканиот јазик од менито. Притиснете го копчето за мени за да го поставите Вашиот ТВ уред во режим на меморирање.
Поставете на мобилен телефон или поставете на ТВ уред	Поставете со паметен уред преку скенирање на QR код за да ја преземете мобилната апликација, или за да продолжите на ТВ уредот.
Поврзете се на интернет	Поврзете се на Вашите омилен апликации, филмови и програми на интернет преку WLAN.
Изберете ја Вашата локација	Знаењето на Вашата локација ќе ни помогне да ја прилагодиме нашата содржина на Вас.
Услови на користење, Политика за приватност	Вашата употреба на овој уред е во согласност со Договорот за лиценца на краен корисник, и Вашето неприфаќање на Договорот за лиценца на краен корисник ќе ги исклучи сите паметни опции на овој уред. Ве молиме внимателно прочитајте пред да изберете.
Најавете се на Вашата VIDAA сметка	Со VIDAA сметка, можете да управувате со Вашите посакувани содржини, претплати и повеќе.
Изберете го Вашиот гласовен помошник	Изберете го гласовниот помошник кој сакате да го користите на Вашиот ТВ уред.
Именувајте го Вашиот ТВ уред	Дајте му на Вашиот ТВ уред уникатно име со цел да го идентификувате кога е во режим на приказ или кога се поврзувате на телевизорот од други уреди.
Добредојдовте на VIDAA	Честитки, го завршивте поставувањето. Изберете од понудениот избор на екранот за да започнете според Вашите желби.

ЗАБЕЛЕШКА: Водичот погоре служи само за објаснување и може да се разликува во зависност од моделите/државите/регионите.

Спецификации

 Карактеристиките, изгледот и спецификациите се подложни на промени без известување.

Дел		55"	65"
Димензии (Ш × В × Д)	Без Држач	48.5 x 28.9 x 3.0 инчи (1233 x 734 x 77 мм)	57.2 x 33.8 x 3.1 инчи (1452 x 858 x 78 мм)
	Со Држач	48.5 x 30.9 x 11.8 инчи (1233 x 784 x 300 мм)	57.2 x 36.0 x 11.8 инчи (1452 x 914 x 300 мм)
Тежина	Без Држач	42.8 lbs (19.4 кг)	58.4 lbs (26.5 кг)
	Со Држач	54.0 lbs (24.5 кг)	69.4 lbs (31.5 кг)
Активна Големина на Екран (Дијагонално)		139 см	164 см
Резолуција на екран		3840 × 2160	
Аудио јачина		4×10W+20W+2×5W	4×10W+20W+2×5W
Густина на моќност во режим на работа		0.028 Watts/cm ²	0.025 Watts/cm ²
Потрошувачка на електрична енергија кога е исклучен		Н. П.	
Потрошувачка на електрична енергија во режим на мирување		0.5 W	
Потрошувачка на електрична енергија		Ве молиме погледнете ја ознаката за технички карактеристики.	
Напојување со електрична енергија		Ве молиме погледнете ја ознаката за технички карактеристики.	
Приемни системи	Аналоген	PAL-D/K, B/G, I, SECAM-D/K, B/G	
	Дигитален	DVB-T/T2, DVB-C, DVB-S/S2	
Спецификации на Модулот за безжична локална мрежа	Модел	TX7921AU64T	
	Фреквенциски Опсег	2.4-2.4835GHz 5.15-5.85GHz 5.9-6.425GHz	
	Излезна Електрична Енергија (Макс.)	2.4-2.4835GHz 17dBm 5.15-5.25GHz 14dBm 5.25-5.35GHz(DFS oncer) 14dBm 5.49-5.71GHz(DFS/TPC oncer) 14dBm 5.725-5.85GHz(за не-EU) 14dBm 5.9-6.425GHz 14dBm	
Модулни Bluetooth спецификации	Модел	TX7921AU64T	
	Фреквенциски Опсег	2.4-2.4835GHz	
	Излезна Електрична Енергија (Макс.)	2.4-2.4835GHz, Класа 1, 6dBm	

Спецификации

Еколошки услови	<p>Температура: 41°F - 95°F (5°C - 35°C) Влажност: 20% - 80% RH Атмосферски притисок: 86 kPa - 106 kPa</p>
HDMI Влез	<p>RGB / 60Hz (640×480, 800×600, 1024×768) YUV / 60Hz (480i, 480p, 720p, 1080i, 1080p) YUV / 50Hz (576i, 576p, 720p, 1080i, 1080p) 3840×2160 / 24Hz, 3840×2160 / 25Hz, 3840×2160 / 30Hz, 3840×2160 / 50Hz, 3840×2160 / 60Hz 3a HDMI 3, 4: 3840×2160 / 120Hz, 2560×1440 / 120Hz, 1920×1080 / 120Hz</p>

EPREL Информации за Регистрација

Идентификатор на модел	Eprel регистрациски број	Идентификатор на модел	Eprel регистрациски број
55U8HQ	1126737	65U8HQ	1123880
55U80HQ	1126759	65U80HQ	1125163
55U81HQ	1126766	65U81HQ	1125166
55U82HQ	1126813	65U82HQ	1125169
55U8HQCH	1126828	65U8HQCH	1125171
55U80HQCH	1126835	65U80HQCH	1125174
55U88HQNE	1126853	65U88HQNE	1125175
55U86HQ	1126860	65U86HQ	1125178
55U87HQ	1126870	65U87HQ	1125180
55U88HQ	1126895	65U88HQ	1125182
55U89HQ	1126902	65U89HQ	1125184
55U86HQCH	1126906	65U86HQCH	1125186
55U87HQCH	1126910	65U87HQCH	1125188
55U89HQNE	1126920	65U89HQNE	1125189
55U8HQTUK	1126925	65U8HQTUK	1125190
55U80HQTUK	1126929	65U80HQTUK	1125191
55U81HQTUK	1126933	65U81HQTUK	1125193
55U82HQTUK	1126938	65U82HQTUK	1125195
55U86HQTUK	1126955	65U86HQTUK	1125196
55U87HQTUK	1126959	65U87HQTUK	1125197

Рециклирање/Лиценци

WEEE (Електронски и Електричен Отпад)

Европска Директива 2012/19/EУ



Овој симбол на производот или на неговото пакување укажува дека овој производ не смее да биде одложен заедно со отпадот од Вашето домаќинство. Наместо тоа, Ваша одговорност е да го одложите вишокот опрема со тоа што ќе го предадете на означено место за собирање и за рециклирање на електронски или електричен отпад. Одделното собирање и рециклирање на отпадот од опремата во моментот на фрлање ќе помогне во одржувањето на природните ресурси и ќе осигура дека истиот се рециклира на начин кој ги заштитува здравјето на луѓето и животната средина. За повеќе информации за тоа каде може да го одложите отпадот од опремата со цел истиот да се рециклира, контактирајте ја Вашата локална градска служба, Вашата комунална служба за одложување на отпад, или продавницата каде што сте го купиле производот.

Батерии



Во согласност со Директивата за батерии, искористените батерии не треба да се одложат во отпадот од домаќинството. Одложете ги батериите во посебни контејнери за собирање во продавниците на мало, кои се посебно наменети за оваа цел.

RoHS (Рестрикција на Хазардни Супстанции)

Европска Директива 2011/65/EУ



Оваа европска директива ја ограничува употребата на опасни или хазардни супстанции кои се тешки за рециклирање.

Ова овозможува лесно рециклирање на електронска и електрична опрема и придонесува за заштита на животната средина.

Супстанциите вклучени во овој производ се во согласност со RoHS директивата.



Термините HDMI и HDMI High-Definition Multimedia Interface, како и HDMI логото се заштитни знаци или регистрирани заштитни знаци на HDMI Licensing Administrator, Inc. во САД и други држави.



Dolby, Dolby Vision, Dolby Atmos, како и double-D симболот се регистрирани заштитени знаци на Dolby Laboratories Licensing Corporation. Dolby Vision IQ е заштитен знак на Dolby Laboratories Licensing Corporation. Произведено според лиценца на Dolby Laboratories. Доверливи необјавени работи. Авторски права © 2012-2021 Dolby Laboratories. Сите права се задржани.



За DTS патенти, види <http://patents.dts.com>. Произведено според лиценца на DTS Licensing Limited. DTS, DTS-HD Master Audio, DTS-HD, Virtual:X, и DTS-HD логото се регистрирани заштитени знаци или заштитени знаци на DTS, Inc. во САД и други држави. © 2021 DTS, Inc. СИТЕ ПРАВА СЕ ЗАДРЖАНИ.



Произведено според лиценца на IMAX Corporation. IMAX® е регистриран заштитен знак на IMAX Corporation во САД и/или други држави. За DTS патенти, види <http://patents.dts.com>. Произведено според лиценца на DTS Licensing Limited. DTS и DTS logo се регистрирани заштитени знаци или заштитени знаци на DTS, Inc. во САД и други држави. © 2020 DTS, Inc. СИТЕ ПРАВА СЕ ЗАДРЖАНИ.

УПРОСТЕНА ДЕКЛАРАЦИЈА ЗА УСОГЛАСЕНОСТ НА ЕУ

Со ова, Hisense Visual Technology Co., Ltd. изјавува дека радио опремата од тип [ERF3A86 / ERF3B86H / ERF3C86H / ERF3D86H / ERF3E86H / ERF3F86H / ERF3G86H / ERF3N80H / ERF3M80H / ERF3F90H / ERF3A52 / 55U8HQ / 55U80HQ / 55U81HQ / 55U82HQ / 55U8HQCH / 55U80HQCH / 55U88HQNE / 55U86HQ / 55U87HQ / 55U88HQ / 55U89HQ / 55U86HQCH / 55U87HQCH / 55U89HQNE / 55U8HQTUK / 55U80HQTUK / 55U81HQTUK / 55U82HQTUK / 55U86HQTUK / 55U87HQTUK / 65U8HQ / 65U80HQ / 65U81HQ / 65U82HQ / 65U8HQCH / 65U80HQCH / 65U88HQNE / 65U86HQ / 65U87HQ / 65U88HQ / 65U89HQ / 65U86HQCH / 65U87HQCH / 65U89HQNE / 65U8HQTUK / 65U80HQTUK / 65U81HQTUK / 65U82HQTUK / 65U86HQTUK / 65U87HQTUK] е во согласност со Директива 2014/53/EU. Целосниот текст на ЕУ декларацијата на усогласеност е достапен на следната интернет адреса: <https://global.hisense.com/support/certificate-download/>.

За Велика Британија:

УПРОСТЕНА ДЕКЛАРАЦИЈА ЗА УСОГЛАСЕНОСТ НА ОБЕДИНЕТОТО КРАЛСТВО

Со ова, Hisense Visual Technology Co., Ltd. изјавува дека радио опремата од тип [ERF3A86 / ERF3B86H / ERF3C86H / ERF3D86H / ERF3E86H / ERF3F86H / ERF3G86H / ERF3N80H / ERF3M80H / ERF3F90H / ERF3A52 / 55U8HQ / 55U80HQ / 55U81HQ / 55U82HQ / 55U8HQCH / 55U80HQCH / 55U88HQNE / 55U86HQ / 55U87HQ / 55U88HQ / 55U89HQ / 55U86HQCH / 55U87HQCH / 55U89HQNE / 55U8HQTUK / 55U80HQTUK / 55U81HQTUK / 55U82HQTUK / 55U86HQTUK / 55U87HQTUK / 65U8HQ / 65U80HQ / 65U81HQ / 65U82HQ / 65U8HQCH / 65U80HQCH / 65U88HQNE / 65U86HQ / 65U87HQ / 65U88HQ / 65U89HQ / 65U86HQCH / 65U87HQCH / 65U89HQNE / 65U8HQTUK / 65U80HQTUK / 65U81HQTUK / 65U82HQTUK / 65U86HQTUK / 65U87HQTUK] е во согласност со Директива 2014/53/EU. Целосниот текст на ЕУ декларацијата на усогласеност е достапен на следната интернет адреса: <https://global.hisense.com/support/certificate-download/>.