



# ***GUÍA DE INSTALACIÓN***

## **Pantalla de Cinema láser Hisense**

Antes de instalar este producto, lea esta guía completamente y asegúrese de entender todo el contenido.

## Descripción de producto

La pantalla de Cinema láser Hisense tiene una moldura biselada y está diseñada para usarse en habitaciones donde la luz del techo no se puede mover.

## Mantenimiento de la pantalla

El polvo, la suciedad y los arañazos en la pantalla afectarán la visualización de las imágenes. Siga las instrucciones a continuación para mantener adecuadamente la pantalla.

- 1) La superficie de la pantalla tiene una estructura horizontal. **NO** limpie la pantalla hacia arriba y hacia abajo o en movimientos circulares.

**Limpie de izquierda a derecha solamente.**

- 2) Limpie el polvo en la superficie de la pantalla con un cepillo suave o un paño de microfibra. Una toalla o paño áspero puede dañar la superficie.
- 3) Limpie suavemente la pantalla con un paño de microfibra humedecido con jabón suave diluido en agua.

## IMPORTANTE:

**Preste atención a las siguientes precauciones en todo momento para evitar dañar la pantalla. No está cubierto por la garantía.**

- No **toque** el material de la pantalla para evitar dejar huellas dactilares. **Usar guantes al manipular el material.**
- No **raye** el material, ya que dejará marcas permanentes en la superficie de la pantalla.
- No **apunte** al material de la pantalla con la punta del dedo u otros objetos afilados para evitar dañar el material.
- No use acetona, benceno, alcohol y otros disolventes orgánicos para limpiar el material de la pantalla. El uso de tales productos químicos dañará permanentemente la pantalla.

## Herramientas requeridas para instalar la pantalla



Cinta de medir

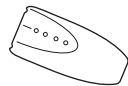

Detector de vigas

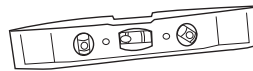

Nivel

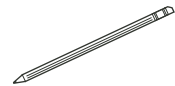

Lápiz

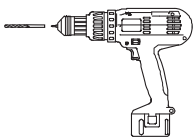

Taladro con broca de 5/16" (8mm) para madera



Martillo para anclajes/tacos para hormigón



Destornillador Phillips



Cinta

## Accesorios de montaje y lista de piezas para montar la pantalla



Tornillos ST5.5x70 (x4)



Tornillos M3x6 (x8)



Componente de suspensión (x2)



Asa (x2)



Varillas de soporte (x2)  
460 mm



Varillas de soporte (x2)  
500mm



Varillas de soporte (x2)  
269mm



Perno de taladro 8 x 60, (x4)  
Poliamida 6 (PA6)















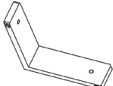
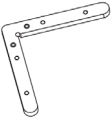



Plantilla de papel (x1)

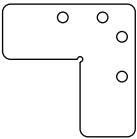

Bandas de velcro (x4)

## Ecesorios de montaje v lista de piezas para la pantalla

Asegúrese de tener todas las piezas que se muestran a continuación antes de comenzar el procedimiento de instalación.

N.º	Nombre	Imagen	Cant.	N.º	Nombre	Imagen	Cant.
A1	Marco interno grande (17 resortes incluidos)		2	A2	Marco interno grande		2
B	Marco interno pequeño		2	C	Pieza de esquina en L		4
D	Junta de codo en L		4	E	Tornillos M4 x 6		40
F	Paño para montaje		1	G	Guantes blancos (para instalar la pantalla)		4
H	Pantalla reflectante		1	K	Gancho del resorte/muelle		2
L1	Marco exterior largo		2	L2	Marco externo largo		2
M	Marco externo corto		2	N	Tornillos M3 x 7		44
O	Barra vertical		1	P	Manguito de esquina L		4
Q	Conector		2	R	Conector		2
S	Conector		2				

# Montaje de marco

**Nota:**

El espacio de instalación debe ser al menos de 3,5 m x 2,5 m (137,8 pulgadas x 98,43 pulgadas).

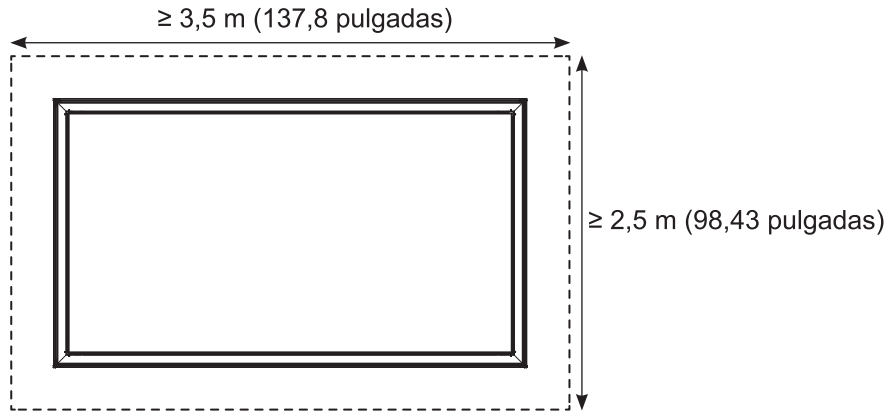

**i** Coloque la **esponja de paño (F)** sobre el área limpia en el suelo para ensamblar la pantalla.

1. Conecte el **marco interior largo (17 resortes incluidos) (A1)** y el **marco interior largo (A2)** con el **conector (Q)** y el **conector (R)** a un marco interior largo integrado, apriete los **tornillos M4 x 6 (E)** para fijarlo. Los procedimientos de conexión son los siguientes:

1) Utilice **tornillos M4 x 6 (E)** para conectar el **conector (Q)** y el **conector (R)** con el **marco interior largo (17 resortes incluidos) (A1)**.

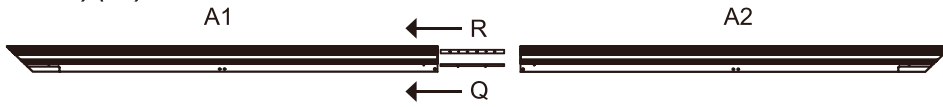

2) Inserte el **conector (Q)** y el **conector (R)** en el **marco interior largo (A2)**.

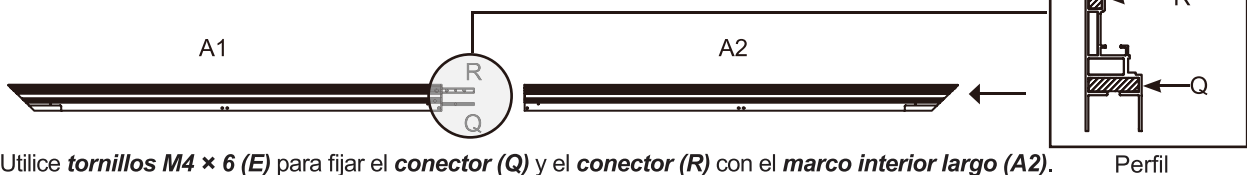

3) Utilice **tornillos M4 x 6 (E)** para fijar el **conector (Q)** y el **conector (R)** con el **marco interior largo (A2)**.

**Sugerencia:** Los métodos de fijación de tornillos, consulte el paso 4.



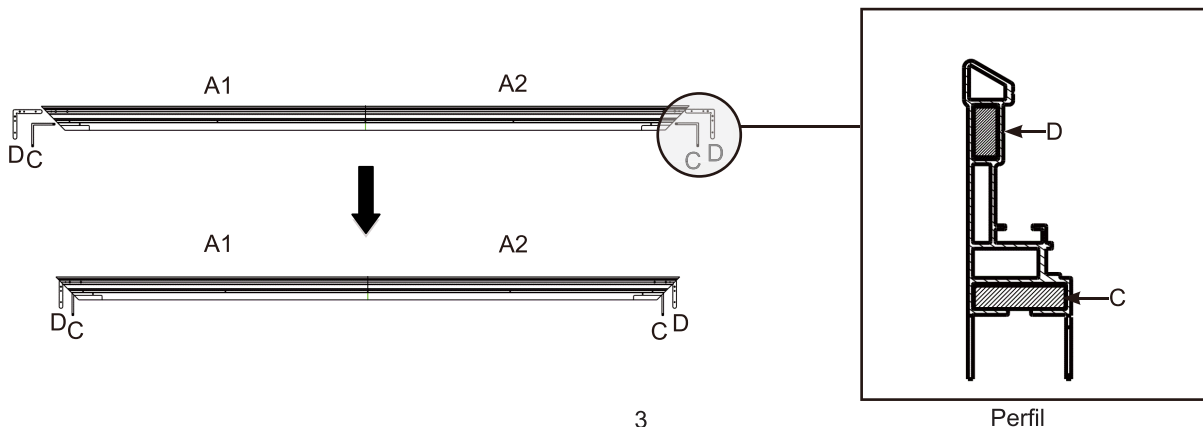

2. Inserte la **pieza de esquina en L (C)** y luego inserte la **junta de codo en L (D)** (el lado frontal está hacia arriba) en cada extremo del **marco interior largo (A1, A2)** como se muestra a continuación.

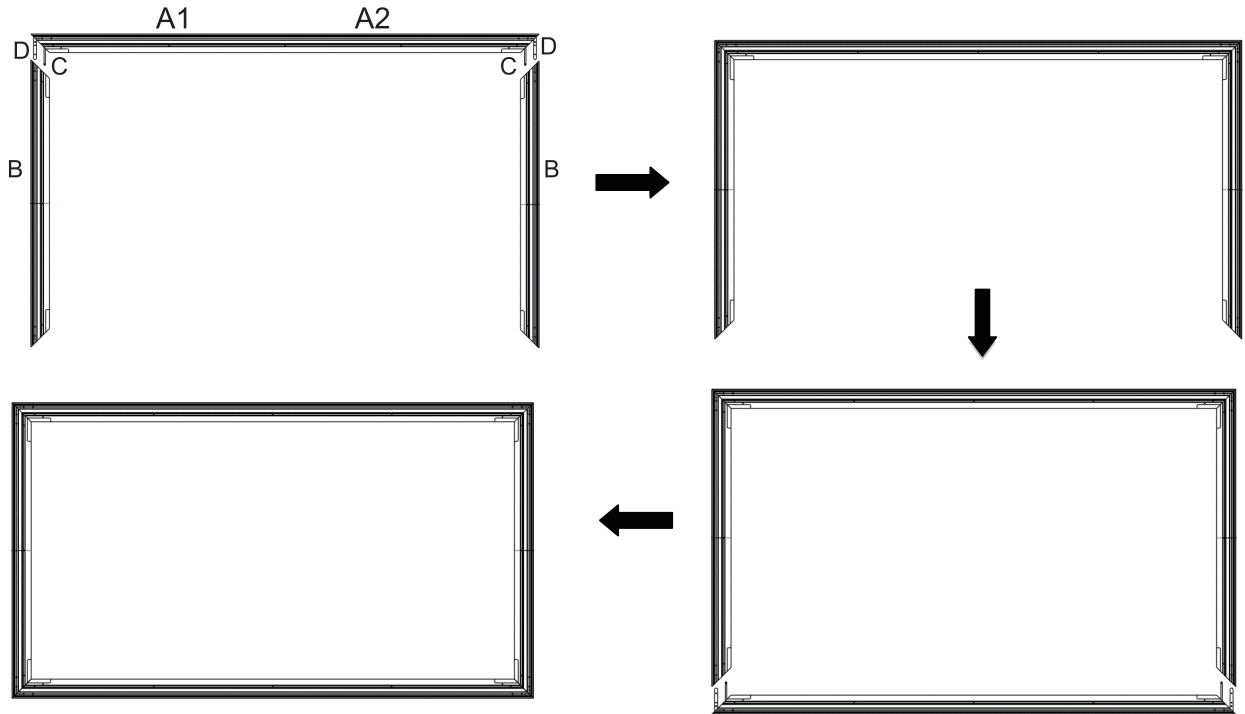

3. Inserte los dos **marcos interiores cortos (B)** en la **pieza de esquina L (C)** y la **junta de codo en L (D)** como se muestra en el diagrama a continuación.



4. Apriete los cuatro ángulos con los **tornillos M4 × 6 (E)**. Primero apriete los tornillos marcados , luego apriete los tornillos marcados  de la siguiente figura.

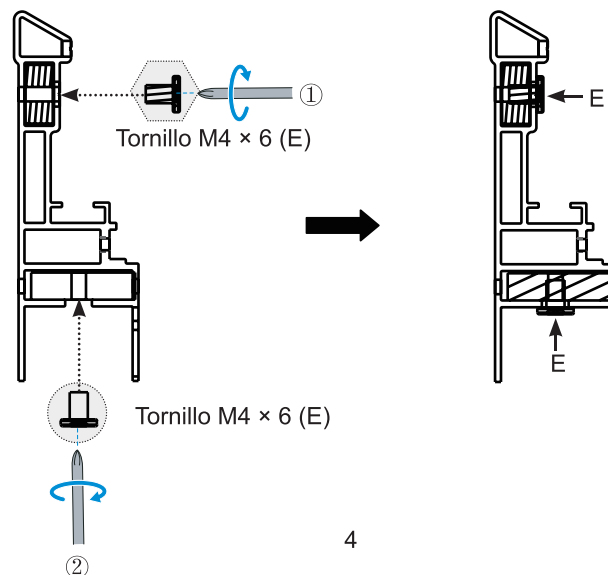
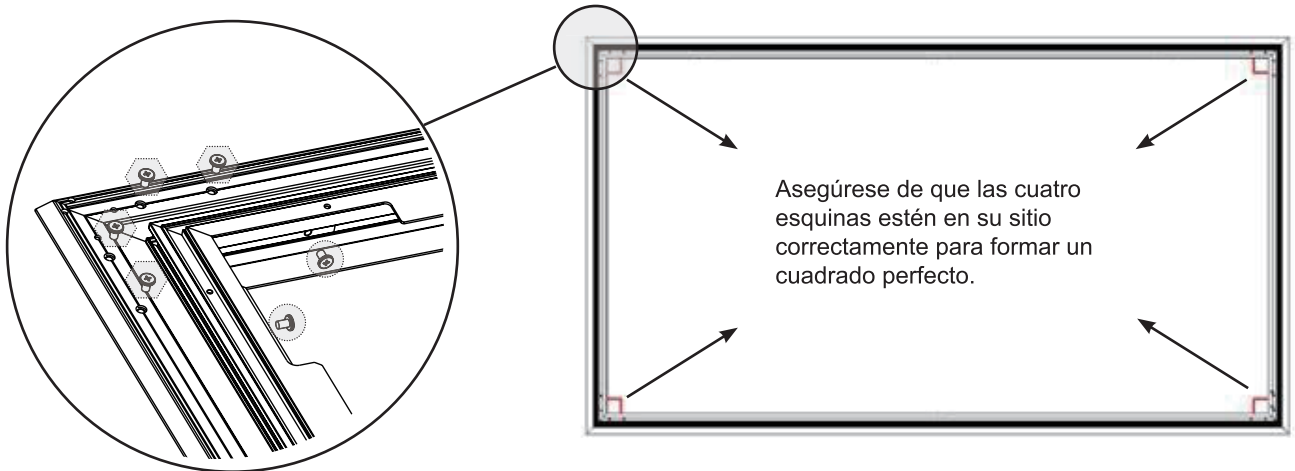

5. Monte la viga vertical (O) en los marcos de soporte, asegúrese de que la viga vertical esté en la unión del **marco interior largo (17 resortes incluidos) (A1)** y el **marco interior largo (A2)** y fíjelo con cuatro tornillos M3 × 7 (N) .

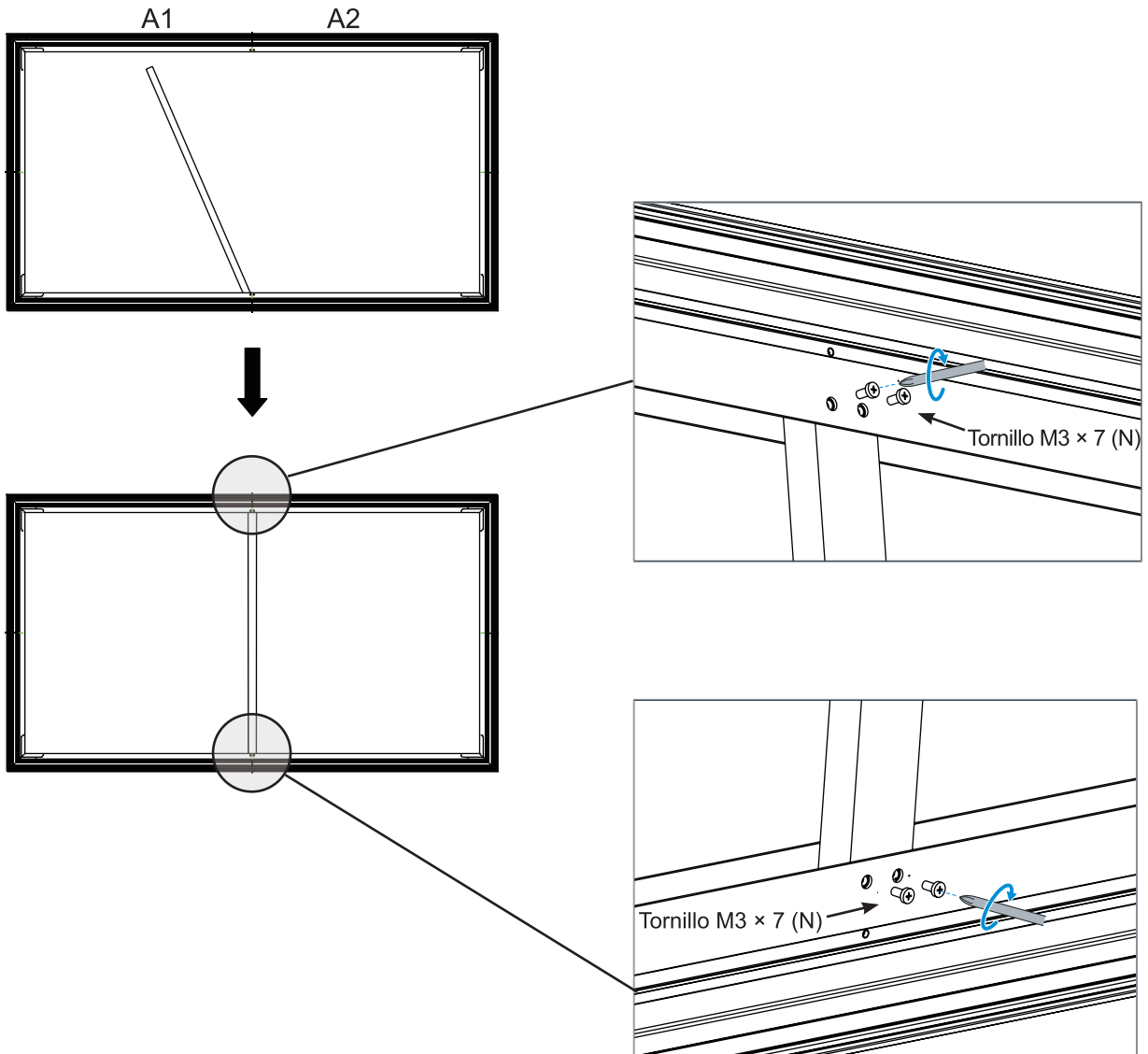

## Instalación del material de la pantalla

Lea esta nota importante antes de continuar con el proceso de instalación del material:

**Antes de manipular la pantalla reflectante (H), póngase el par de guantes blancos (G) suministrados para evitar dejar marcas de huellas dactilares, polvo o aceite de las manos sobre la superficie del material (Figura 1). La pantalla reflectante (H) es muy delicada y debe manipularse con extremo cuidado. No deje que el material se doble o pliegue. Si no se siguen las instrucciones, se producirá un daño permanente en el material de la pantalla, que no está cubierto por la garantía.**

1. Retire la pantalla reflectante (H) del tubo de embalaje y colóquelo suavemente sobre una superficie limpia.  
Consejo: Con cuidado, coloque un pequeño objeto plano en el borde para evitar que se mueva fuera de lugar.  
Mantenga el frente del material boca abajo.
2. Se recomienda encarecidamente que dos personas desenrollen el material para evitar que la pantalla se doble o ruede de manera desigual. Cada persona debe sostener un extremo del rollo y desenrollar lentamente la pantalla en el sentido de las agujas del reloj (Figura 2).  
Consejo: Compruebe la etiqueta **DOWNSIDE** en el material.
3. Coloque el material completamente plano con el frente hacia abajo sobre una superficie limpia en posición horizontal (Figura 3).

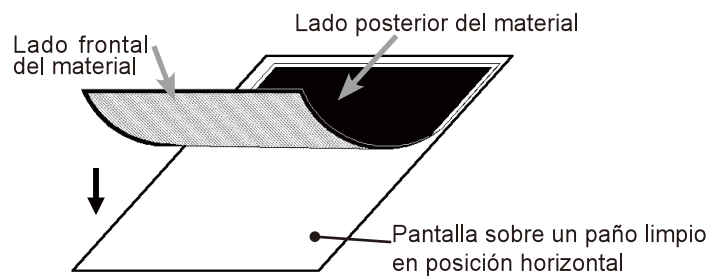
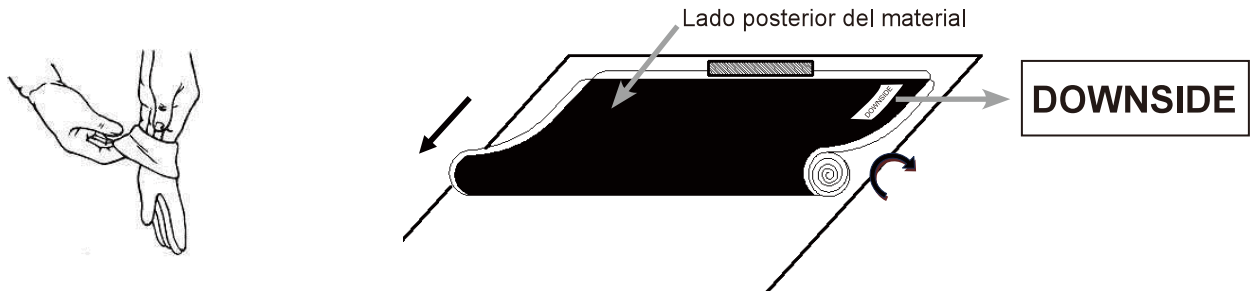

4. Coloque suave y cuidadosamente el marco montado sobre la parte superior del material de la pantalla. Alinee la esquina del material de la pantalla con la esquina del marco ensamblado como el diagrama que se muestra a continuación. Para evitar la perforación del material, no permita que el borde angular del marco entre en contacto directo con la pantalla.

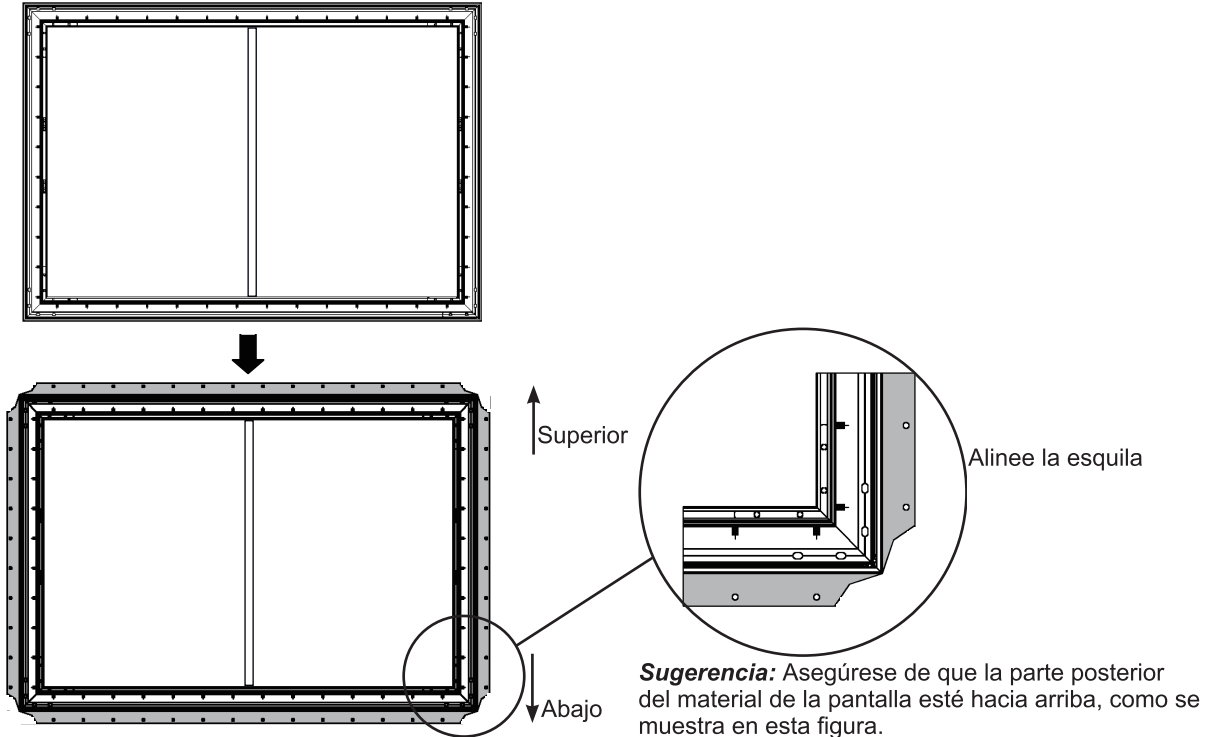

5. Con un extremo de los resortes/muelles conectado firmemente dentro de la ranura del marco, use el **gancho del resorte/muelle (K)** para fijar los resortes/muelles a los orificios ubicados en el borde exterior del material de la pantalla. Un orificio en el borde exterior horizontal coincide con un resorte/muelle.
- 1) Coloque las cuatro esquinas primero. Dos personas deben usar el **gancho del resorte/muelle (K)** para fijar el resorte/muelle al orificio ubicado en el borde exterior del material de la pantalla en el orden de 1-1→2-2→3-3→4-4, enseguida 5-5→6-6→7-7→8-8.

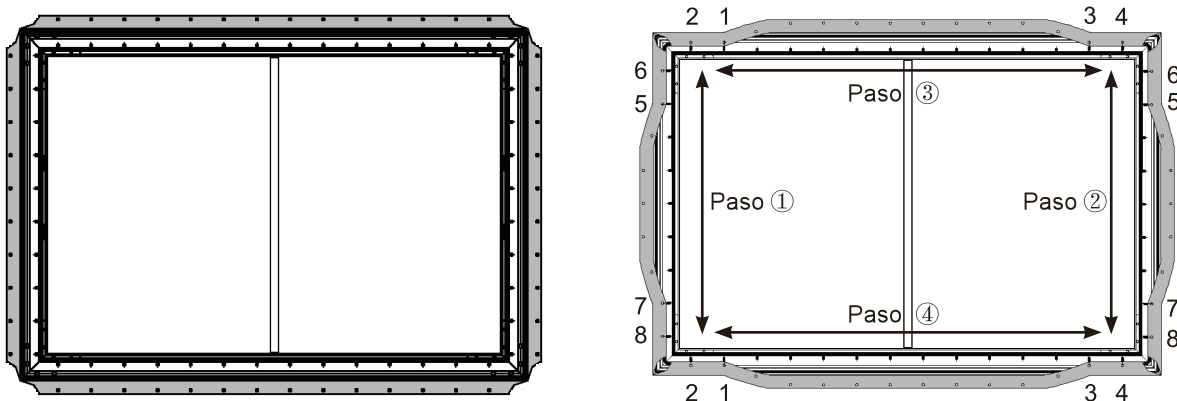

**Consejo:** Cada lado tendrá un resorte más para la aplicación de reserva.



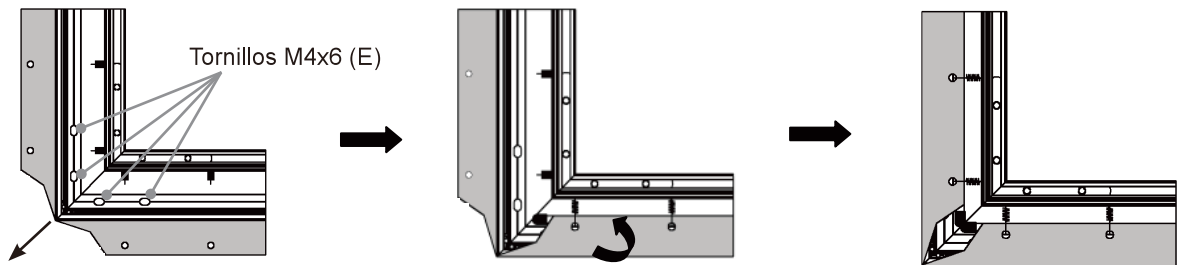

Estire el material de la pantalla en la dirección de la flecha.

Use el **gancho del resorte/muelle (K)** para unir los resortes/muelles a los orificios ubicados en el borde exterior horizontal y vertical del material de la pantalla.

Repita hasta que se hayan instalado todos los resortes/muelles.

**Consejo:** El material de la pantalla está en la mejor posición cuando el borde exterior solo cubre los tornillos M4x6 (E) etiquetados anteriormente.

- 2) Una vez que haya instalado la esquina del material, ensamble el resorte/muelle en el orden de ① → ② que se muestra a continuación.

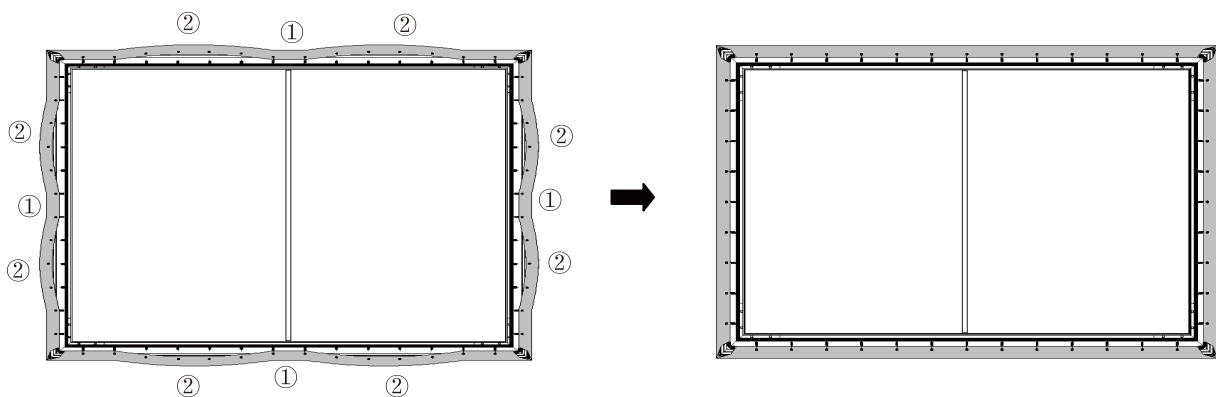

- 3) Cuando termine los pasos anteriores, haga que la pantalla se levante y verifique si el material de la pantalla está estirado fuera del marco. Si es así, suelte el resorte y reajuste el material de la pantalla para asegurarse de que no se pueda estirar fuera del marco y que los cuatro lados estén paralelos a los cuatro lados del marco.

## Instalación del marco exterior

1. Conecte el **marco exterior largo (L1)** y el **marco exterior largo (L2)** con el **conector (S)** a un marco exterior largo integrado, apriete los **tornillos M3 x 7 (N)** para fijarlo.

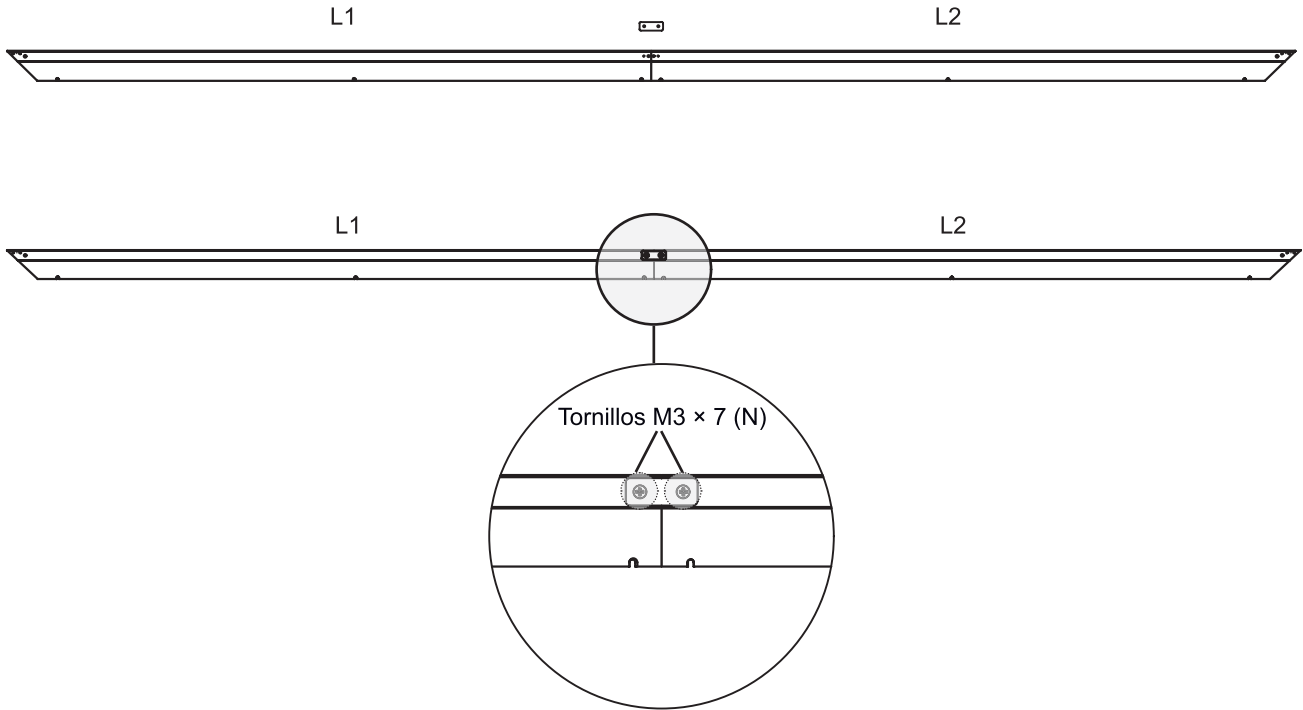

2. Coloque el marco exterior a lo largo de los cuatro bordes de la esquina del material de la pantalla, asegúrese de que el **marco exterior largo (L1)** con el logotipo esté en la parte inferior derecha.
  3. Coloque todas las piezas del marco a lo largo del borde del material de la pantalla. Ajuste la moldura de modo que las piezas de moldura superior e inferior entren en contacto y no muestren espacios en el centro. Alinee los **tornillos M3 x 7 (N)** con los orificios como se muestra en la figura siguiente. A continuación, inserte firmemente los tornillos en los orificios.
- NOTA: Al instalar el marco, no coloque el papel protector de la pantalla, espuma, telas no tejidas u otros materiales en el borde de la pantalla.

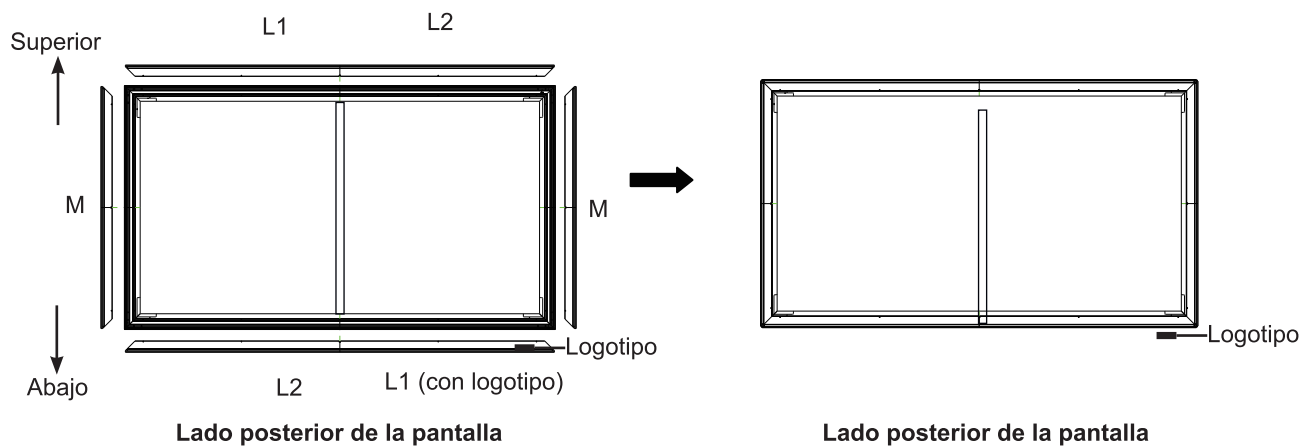

4. Coloque el **manguito de esquina L (P)** en las cuatro esquinas. Cuando el **manguito de esquina L (P)** encaje completamente en el marco exterior y enseguida apriete los tornillos en los orificios.

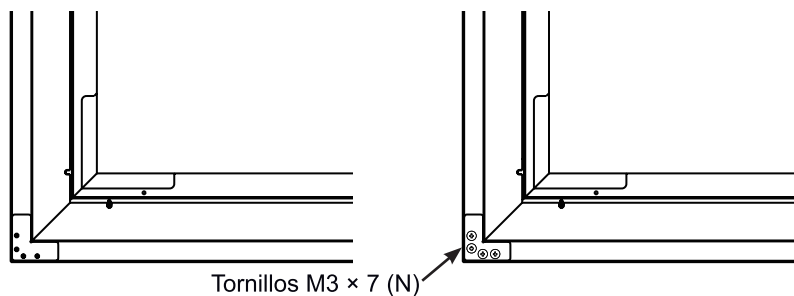

**Atención:**

- No se recomienda que atornille demasiado el **manguito de esquina L (P)** de plástico porque una fuerza de torsión alta podría dañar el manguito de esquina L. La fuerza propuesta es inferior a 0,3 Nm.
5. Para el marco grande, se requieren 6 tornillos, para el pequeño 3.

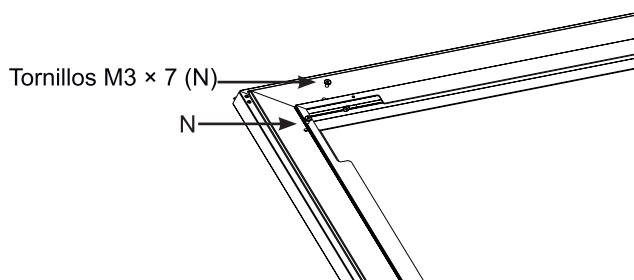

Alinee **L1, L2, M** con las esquinas del marco y los orificios.

6. Mire la pantalla horizontalmente, y si encuentra que el material es negro, está en la dirección correcta y listo para montar en la pared. Sin embargo, si el material es blanco, gire la pantalla y luego Instálela.

**Cuando haya terminado, la parte frontal y posterior de la pantalla debe aparecer como se muestra a continuación.**

**Lado frontal**



**Lado posterior**

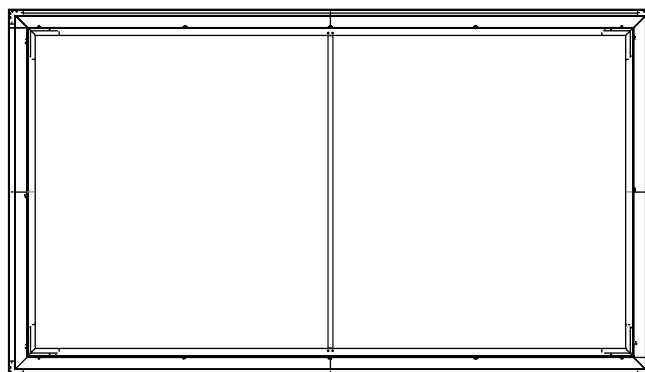

# Instalación de los soportes de montaje de pared

## Compruebe el tipo de pared que tiene



¿Pared de yeso con montantes?

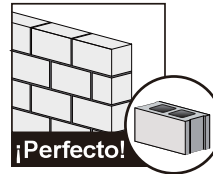

¿Hormigón sólido o bloque de hormigón?

Tamaño mínimo de montante de madera: común

2 x 4 pulg. (51 x 102mm) nominal 1½ x 3½ pulg. (38 x 89mm)

Grosor de hormigón sólido mínimo: 8 pulg. (203mm)

Tamaño de bloque de hormigón mínimo:

común 8 x 8 x 16 pulg (203 x 203 x 406mm)

Coloque la pantalla sobre los soportes de montaje de pared.

## Prepare el espacio libre

### COMPRUEBE EL TAMAÑO DEL ESPACIO LIBRE

- Ancho  $\geq 118,11$  pulgadas (3,0 m)
- Altura  $\geq 78,74$  pulgadas (2,0 m) de la superficie de instalación al techo.
- Para una experiencia de visualización óptima, recomendamos una distancia de visualización mínima de 177 pulgadas (4,5 m) desde la pantalla.

### TAMAÑO RECOMENDADO PARA LA BASE DE SU CINEMA

Le recomendamos que coloque su Cinema láser sobre una base del Cinema que tenga una altura de aproximadamente 20 pulgadas (50 cm) y 16 pulgadas (42 cm) de ancho para sostener el Cinema.

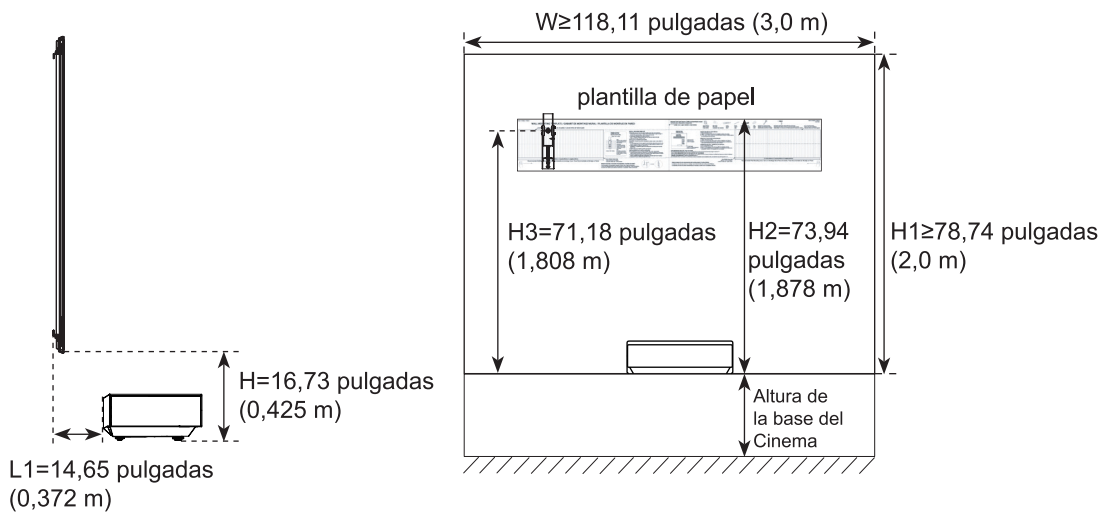

Consejo: La imagen es sólo de referencia y puede ser diferente del producto real.

## Conexión de las varillas

Conecte las varillas como se muestra en la ilustración a continuación.

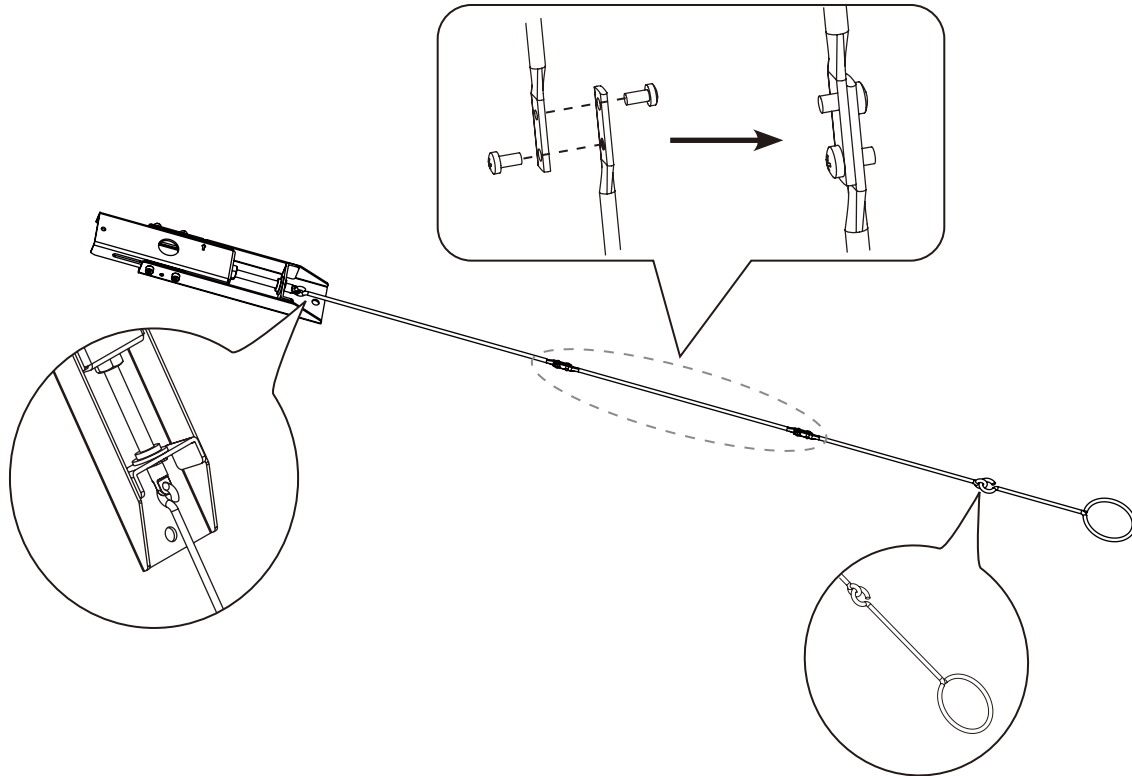

## Instalación de los soportes de montaje de pared

**NOTA: Asegúrese de tener su plantilla de papel, lápiz, cinta y destornillador.**

1. Comenzando desde la parte superior de su base de Cinema, agregue 73 pulgadas (1,853 m) por encima para obtener la altura de la parte superior de la plantilla de papel. Marque la altura en la pared.
2. Coloque la plantilla de papel en el centro de la pared.  
**NOTA:** La plantilla de papel debe coincidir con la marca que hizo en la pared.
3. Asegúrese de que la plantilla de papel esté nivelada.

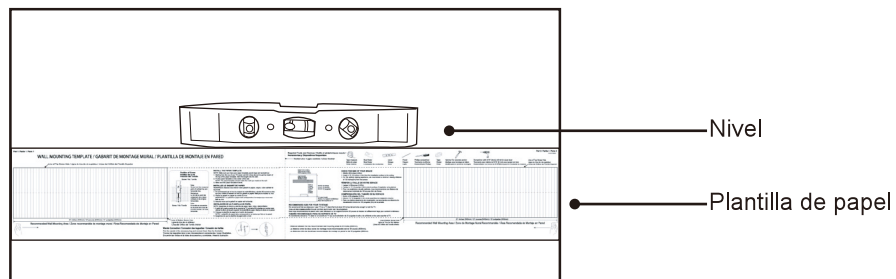

## SI TIENE UNA PARED DE YESO CON MONTANTES DE MADERA

**NOTA: Asegúrese de tener su detector de vigas.**

4. Use un detector de vigas para encontrar los montantes en las áreas de la plantilla de papel y marque el centro de los montantes con un lápiz. Siguiendo la línea vertical en la plantilla de papel, marque donde deben estar los tornillos inferiores dentro del área propuesta.
5. En las marcas, taladre los orificios para los cuatro tornillos.
6. Retire la plantilla de papel e instale los soportes con los tornillos. Apriete firmemente los tornillos.  
**NOTA:** Sujete el soporte en su lugar al apretar el tornillo para evitar que el soporte se mueva.

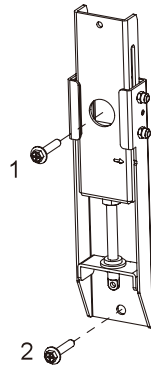
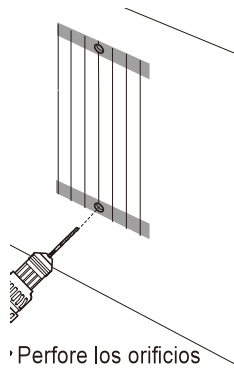

Instale los soportes con los tornillos

## SI TIENE UNA PARED DE HORMIGÓN SÓLIDO O BLOQUE DE HORMIGÓN

**NOTA: Asegúrese de tener sus anclajes/tacos de hormigón y martillo.**

4. Perfore los orificios para los tornillos de la parte superior. Siguiendo la línea vertical en la plantilla de papel, perfore los orificios para los tornillos inferiores dentro del área propuesta.
5. Retire la plantilla de papel e inserte los cuatro anclajes/tacos en los orificios.  
Asegúrese de que los anclajes/tacos estén al ras con la superficie de hormigón.
6. Instale los soportes con los tornillos y apriételes firmemente.

NOTA: Sujete el soporte en su lugar al apretar el tornillo para evitar que el soporte se mueva.

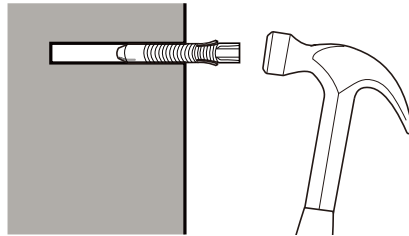

Inserte los anclajes

**PRECAUCIÓN:** Todos los tornillos DEBEN apretarse firmemente para evitar el movimiento no deseado de los soportes. Asegúrese de que los soportes estén sujetos a la pared antes de continuar con el siguiente paso.

7. Fije las partes superior e inferior de las varillas de soporte de pared con los tornillos y pernos. Asegúrese de que las dos partes estén alineadas y apriete firmemente los tornillos.
8. Cuelgue las varillas en los soportes de montaje en pared.

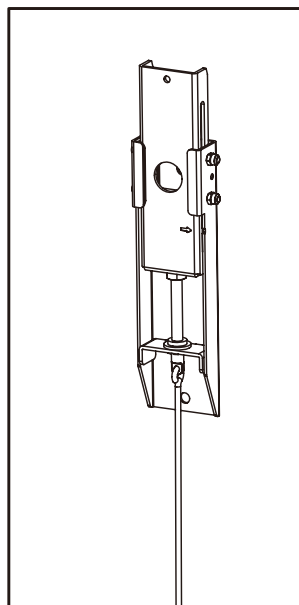

## Cuelgue la pantalla

1. Recomendamos encarecidamente que dos personas manipulen esta pantalla cuando la muevan. Asegúrese de usar guantes (incluidos) para proteger la pantalla de la grasa, el sudor y la suciedad.



2. Coloque la pantalla montada verticalmente sobre el suelo. Mire la pantalla horizontalmente, y si encuentra que el material es negro, está en la dirección correcta y listo para montar en la pared. Sin embargo, si el material es blanco, gire la pantalla y luego instálela.
3. Separe el papel antiadhesivo en un lado de las bandas de velcro. Pegue las bandas de velcro en el lado izquierdo y derecho de la parte inferior de la pantalla (en la parte posterior de la pantalla).

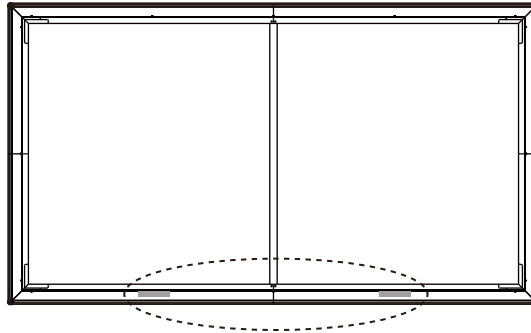

4. Coloque la pantalla en los soportes.  
NOTA: No recomendamos montar la consola del Cinema láser en el techo. Sin embargo, si lo desea, entonces será necesario invertir la orientación de la pantalla. Porque en ese caso la función de compensar la luz ambiental se verá disminuida.
5. Ajuste la altura de la pantalla  
Coloque las asas de las varillas sobre los soportes de montaje en pared y ajuste la altura de la pantalla. Consulte el borde superior para hacer coincidir la pantalla con la imagen de visualización.

### **ADVERTENCIA:**

*¡No mire directamente a la lente cuando este dispositivo esté encendido, ya que la luz láser puede dañar sus ojos!*

Si la pantalla es más alta que la imagen, gire las varillas en el sentido de las agujas del reloj y mueva la pantalla hacia abajo.

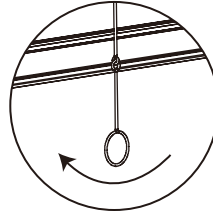

Si la pantalla es inferior a la imagen, gire las varillas en el sentido contrario de las agujas del reloj y mueva la pantalla hacia arriba.

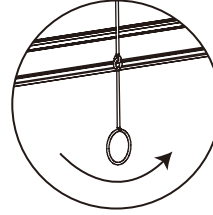

Una vez que haya terminado de ajustar la altura de la pantalla, retire las asas. Doble y descanse las varillas sobre el soporte de la pantalla en la parte inferior de la pantalla.

6. Asegúrese de que la pantalla esté nivelada de forma horizontal y vertical. Para evitar que las varillas de soporte eviten que la pantalla se nivele verticalmente, dóblelas y descánseles sobre el soporte de la pantalla en la parte inferior de la pantalla (consulte el diagrama).

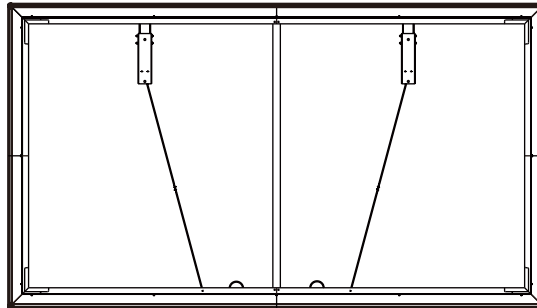

7. Cuando termine de ajustar la posición de la pantalla, divida el papel de liberación en el otro lado de las dos bandas de velcro. Retire el soporte de espuma y empuje la pantalla hacia la pared.

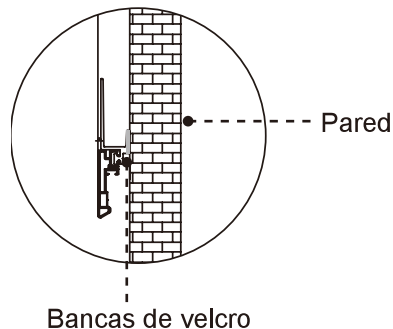

**Descargo de responsabilidad:**

**Todos los productos, especificaciones de producto y datos están sujetos a cambio sin previo aviso para mejorar la confiabilidad, funcionamiento, diseño o de alguna otra manera.**