

Hisense

MANUAL DO **UTILIZADOR**

Leia o manual cuidadosamente para entender na totalidade o seu conteúdo antes de utilizar a sua televisão pela primeira vez.

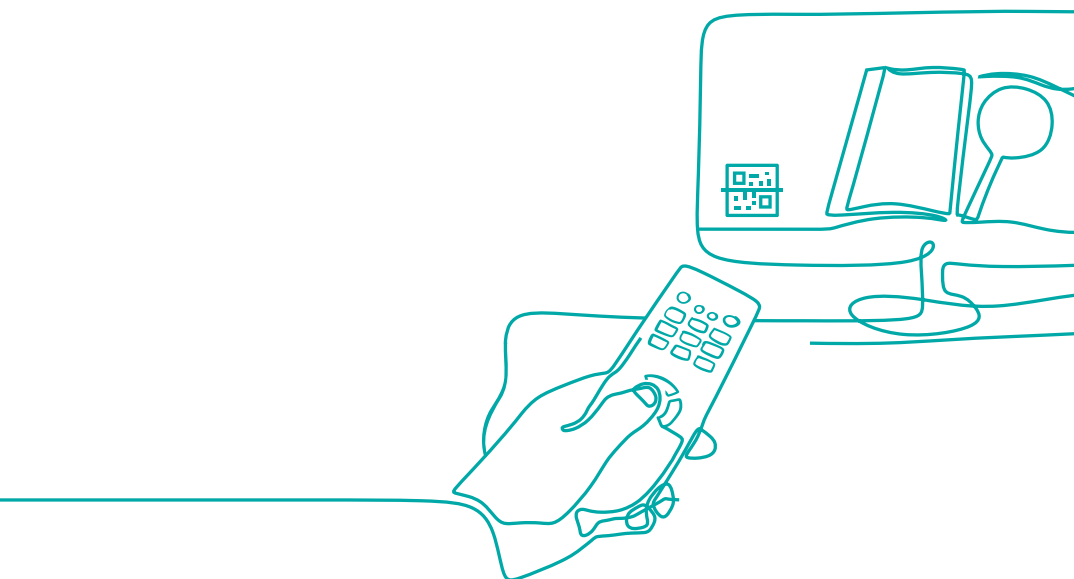

Português

Encontre o que procura

Esta TV está equipada com um manual do utilizador e um Manual Eletrónico incorporado.

Antes de utilizar a TV, leia a seguinte documentação.

Manual do Utilizador

Leia o manual do utilizador para saber mais sobre o seguinte conteúdo:

Acessórios

Instalação

Especificações



Manual Eletrónico

Para obter mais informação, consulte o Manual Eletrónico.

Encontre o E-Manual em **Definições > Suporte > Manual Eletrónico**.



Funções de suporte do Manual Eletrónico



Pesquisar

Encontre a ajuda que procura.



Experimentar agora

Ir diretamente para a página da função e experimentar.



Código QR

Digitalizar para abrir o E-Manual no seu telemóvel.

Aviso importante

Os parágrafos que começam com o símbolo  indicam instruções, dicas ou condições importantes para as seguintes definições.

 **Para sua própria segurança e para o desempenho ideal da sua televisão, certifique-se de ler as instruções de segurança antes de realizar qualquer instalação.**

Compatibilidade como produtos de terceiros, software e serviços não garantida. Não nos responsabilizamos por quaisquer danos ou perdas sofridas durante a operação, utilização ou ligação a aparelhos ou apps incompatíveis.

A gravação e reprodução de conteúdo neste ou noutro equipamento podem requerer autorização da parte do proprietário dos direitos de autor ou outros direitos sobre esse conteúdo. É da sua responsabilidade garantir que a utilização deste ou de qualquer outro equipamento esteja em conformidade com a legislação de direitos autorais aplicável no seu país. Consulte essa legislação para obter mais informações sobre as leis e regulamentos relevantes envolvidos ou entre em contacto com o proprietário dos direitos do conteúdo que deseja gravar ou reproduzir.



Leia estas instruções
Siga todas as instruções
Cumpra todas as advertências
Guarde estas instruções

Todos os direitos reservados.



Instruções de segurança

Para garantir o uso seguro e adequado deste produto, siga sempre as seguintes precauções para evitar situações de perigo e danos ao seu equipamento:

	CUIDADO RISCO DE CHOQUE ELÉTRICO HÃO ABRA	
CUIDADO: PARA REDUZIR O RISCO DE CHOQUE ELÉTRICO, NÃO REMOVA A TAMPÃO (OU PARTE TRASEIRA). SEM PEÇAS REPARÁVEIS PELO UTILIZADOR NO INTERIOR. CONSULTE A ASSISTÊNCIA À PESSOAL DE SERVIÇO QUALIFICADO.		



O símbolo de relâmpago com ponta de seta, dentro de um triângulo equilátero destina-se a alertar o utilizador para a presença de tensão perigosa não isolada dentro da estrutura do produto, que pode ter magnitude suficiente para constituir risco de choque elétrico.



O ponto de exclamação dentro de um triângulo equilátero destina-se a alertar o utilizador para a presença de instruções de funcionamento e de manutenção (reparação) importantes na literatura que acompanha o equipamento.



Tensão CA: este símbolo indica que a tensão nominal marcada com o símbolo é a tensão CA.



Produto de Classe I: este símbolo indica que requer uma ligação de segurança com proteção terra.

O uso pretendido e as condições do ambiente para esta TV

Esta televisão destina-se à transmissão de sinais de vídeo e áudio. Pode ser colocada numa mesa ou montada na parede, num ambiente doméstico ou de escritório. Não deve ser utilizada em salas com um elevado nível de humidade ou concentração de poeiras. A garantia só é válida se a televisão for utilizada conforme pretendido pelo fabricante.



ATENÇÃO

Um elevado nível de humidade e concentração de poeiras pode provocar falhas elétricas no equipamento. Para reduzir o risco de incêndio ou de choque elétrico:

- Não exponha a televisão à chuva, humidade, queda de água ou salpicos e não coloque objetos com líquidos, como copos, chávenas, etc., em cima do equipamento.
- Não toque na televisão com as mãos molhadas.
- Não exponha diretamente ao ar condicionado e mantenha sempre velas ou outras chamas vivas afastadas da televisão.

Se a televisão for movida de um ambiente frio para um ambiente quente, deixe-a desligada durante pelo menos uma hora, para evitar condensação. Se for utilizada no exterior, certifique-se de que está protegida contra humidade.

Se verificar algo estranho, remova imediatamente a ficha da tomada elétrica.

Em caso de incêndio, utilize de preferência um extintor de gás ou pó de CO₂. Se não tiver esse tipo de extintores disponível, tente isolar a fonte elétrica antes de utilizar um extintor líquido.

ATENÇÃO

Uma televisão pode cair, causando sérios danos pessoais ou morte. Muitas ferimentos, especialmente para crianças, podem ser evitadas tomando precauções simples como:

- Utilize SEMPRE armários ou suportes ou métodos de montagem recomendados pelo fabricante da televisão.
- Utilize SEMPRE mobiliário que possa suportar em segurança a televisão.
- Garanta SEMPRE que a televisão não fica pendurada na extremidade do mobiliário de suporte.
- Eduque SEMPRE as crianças sobre os perigos de subir para cima de mobiliário para alcançar a televisão ou os seus controlos.
- Oriente SEMPRE os cabos ligados à sua televisão de modo a não poder tropeçar, puxar ou arrastar os mesmos.
- NUNCA coloque uma televisão num local instável.
- NUNCA coloque uma televisão em mobiliário alto (por exemplo armários de cozinha ou estantes) sem ancorar tanto o mobiliário como a televisão a um suporte adequado.
- NUNCA coloque a televisão em cima de tecidos ou outros materiais que possam ser colocados entre a televisão e o mobiliário de suporte.
- NUNCA coloque itens que possam tentar as crianças a subir, como brinquedos e controlos remotos, em cima da televisão ou no mobiliário onde a televisão se encontra.

Se a sua televisão existente estiver sendo retida e realocada, as mesmas considerações acima devem ser aplicadas.

■ Mover/Transporte

Antes de mover esta TV, desconecte todos os cabos e mova-os somente na posição vertical. Segure o dispositivo nas bordas superior e inferior do quadro.

- Não pressione nem aplique tensão ao painel frontal da televisão. Podem ser necessárias duas pessoas para transportar televisões de maiores dimensões.

Pode colocar por breves instantes a televisão virada para baixo, numa mesa ou banco plano. Certifique-se de que coloca uma almofada ou pano suave por baixo, para não riscar o ecrã da televisão.

O ecrã pode partir se não for manuseado devidamente. Utilize sempre luvas de borracha para transportar o equipamento. Se o ecrã estiver danificado, pode haver derrame de cristal de líquidos. Em caso de contacto com a pele, lave imediatamente com bastante água.

■ Fonte de alimentação

Uma tensão incorreta pode danificar a televisão. Ligue apenas a uma fonte de alimentação com a tensão correta e a frequência indicada na placa informativa, ao utilizar o cabo elétrico fornecido.

A ficha elétrica deve ser de fácil acesso, de modo a poder desligar o equipamento a qualquer momento. O equipamento está ativo, mesmo em modo standby, desde que esteja ligado a uma tomada elétrica.

Recomendamos que utilize um circuito dedicado para a televisão.

- Não sobrecarregue as tomadas elétricas ao ligar demasiados equipamentos à mesma tomada. As tomadas de parede sobrecarregadas, cabos de extensão, etc. são perigosos e podem resultar em choque elétrico e incêndio.

Depois de uma falha elétrica, não ligue o equipamento dentro de 5 segundos. Ligar/desligar frequentemente uma televisão num breve espaço de tempo pode provocar avaria da televisão.

■ Ficha elétrica e cabo elétrico

- Não toque na ficha elétrica com as mãos molhadas.
- Não coloque objetos pesados em cima do cabo elétrico. Direcione o cabo devidamente, para evitar que se danifique devido a dobrar excessivamente, objetos afiados, esmagamento ou exposição a químicos, etc. Um cabo elétrico danificado pode provocar um choque elétrico e incêndio.
- Puxe a ficha elétrica, NÃO no cabo ao desconectar. O cabo pode ficar danificado e causar um curto-circuito se for puxado.
- Não coloque o cabo perto de um objeto com temperatura elevada.
- Não mova a televisão com o cabo elétrico ligado a uma tomada elétrica.
- Não utilize um cabo elétrico danificado ou largo, nem uma tomada elétrica danificada.
- Não utilize nenhum cabo de alimentação que não seja aquele fornecido com esta unidade.
- A ficha ELÉTRICA no cabo elétrico é utilizada como dispositivo de desconexão, o dispositivo de desconexão e a saída da tomada devem ser de fácil acesso.

■ Configuração

Verifique se a localização é adequada para suportar a carga da TV. Coloque numa base nivelada, robusta e horizontal. Certifique-se de que a unidade não fica pendurada na borda da base quando colocada dentro ou sobre a mobília. Se colocar o equipamento num carrinho, tenha cuidado ao mover para evitar que a unidade tombe.

- Coloque o equipamento numa posição horizontal direita normal. Não monte este equipamento virado para baixo, para cima, de lado ou suspenso.
- Não coloque a televisão exposta a luz solar direta nem perto de fontes de calor.

Instruções de segurança importantes

Quando montar a televisão na parede, siga as instruções fornecidas com o suporte de montagem na parede, certifique-se de que não instala a TV pendurando os cabos de alimentação e de sinal na parte de trás da TV.

■ Ventilação de ar e temperaturas elevadas

Instale a sua TV apenas quando houver ventilação adequada e certifique-se de que existe pelo menos 10 cm de espaço livre nas laterais e 20 cm acima da unidade para circulação de ar. O calor excessivo e obstrução da ventilação pode provocar um incêndio ou falha prematura de alguns componentes elétricos.

- Não bloqueie os orifícios de ventilação com jornais, toalhas de mesa, cortinas, etc.
- Não seque a roupa etc. sobre a unidade.
- Tome cuidado para não tocar nos orifícios de ventilação, pois elas podem ficar quentes.
- Não insira objetos estranhos na televisão através dos orifícios de ventilação.

■ O suporte

- Não utilize outro suporte além daquele fornecido com a televisão.
- Não modifique o suporte. Não utilize o suporte caso esteja deformado ou fisicamente danificado.
- Durante a configuração, verifique se todos os parafusos estão bem apertados.
- Garantir que a TV não sofre nenhum impacto durante a fixação do suporte.
- Certifique-se de que as crianças não sobem para cima do suporte.
- O suporte deve ser montado ou removido por pelo menos duas pessoas.

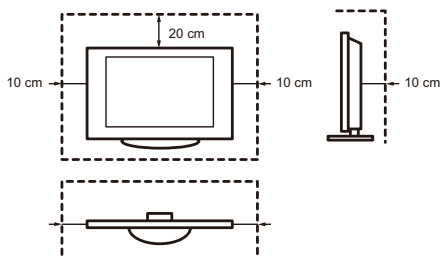

Impeça que itens pequenos entrem no interior da televisão através dos orifícios de ventilação. Esses objetos podem provocar curtos-circuitos, o que poderá causar um incêndio.

Se algo entrar dentro do equipamento, desligue imediatamente a ficha elétrica e contacte o serviço de apoio.

■ O ecrã

Apesar do cuidado ao fabricar este monitor, não é possível garantir 100% de que nenhum defeito de subpixel ocorrerá devido a razões técnicas. Estes não podem ser considerados como um defeito do dispositivo em termos da garantia. Não irão afetar o desempenho e a confiabilidade da TV.

Para impedir "imagem queimada no ecrã", evite exibir as mesmas imagens estáticas durante longos períodos de tempo. Se a taxa de visualização estiver definida para 4:3 durante um longo período de tempo, pode ocorrer imagem queimada nas áreas pretas do ecrã. Estes danos não estão cobertos pela garantia.

- Não aplique demasiada pressão ao painel do ecrã.

Evite tocar no ecrã ou tocar durante longos períodos de tempo. Fazer isso pode produzir efeitos de distorção temporários no ecrã.

■ Ondas de rádio

- Não utilize a televisão em nenhuma instituição médica ou local com equipamento médico. As ondas de rádio podem interferir com o equipamento médico e provocar avaria do equipamento.
- Não utilize a televisão perto de qualquer equipamento de controlo automático, por exemplo, portas automáticas ou alarmes de incêndio. As ondas de rádio podem interferir com o equipamento de controlo automático e provocar avaria do equipamento.

Se utilizar um pacemaker cardíaco, mantenha uma distância de pelo menos 22 cm da televisão. As ondas de rádio podem interferir com o funcionamento de um pacemaker.

■ LAN sem fios integrada

- Não ligue a redes sem fios não seguras. Os dados transmitidos e recebidos sobre ondas de rádio podem ser interceptados e monitorizados.

A rede LAN sem fios integrada utiliza bandas de frequência de 2,4 GHz, 5 GHz e 6 GHz. Para evitar anomalias ou resposta lenta provocada por interferências das ondas de rádio, mantenha a televisão afastada de equipamentos como outros dispositivos LAN sem fios, fornos microondas, telemóveis e outros aparelhos que utilizem sinais de 2,4 GHz, 5 GHz e 6 GHz.

■ Avisos sobre libertação de gases

Móvel nova, carpetes, tinta, materiais do edifício e eletrónica podem libertar químicos para o ar através da evaporação. Depois de preparar a sua TV e de a ligar pela primeira vez, pode notar um ligeiro odor durante algumas horas. Isto deve-se ao facto de

alguns componentes da TV estarem a aquecer pela primeira vez. Os materiais que utilizamos cumprem na íntegra os requisitos e regulamentos ambientais. A sua televisão está a funcionar corretamente e os fumos da libertação de gases irá eventualmente diminuir.

■ Supervisão

- Não deixe as crianças brincarem sem supervisão perto da televisão, esta pode tombar, ser empurrada ou puxada da superfície do suporte e ferir alguém.
- Não permita que uma televisão ligada fique sem supervisão.

■ Volume

Música e ruídos altos podem causar danos irreversíveis aos seus ouvidos. Evite volumes extremos, especialmente durante longos períodos e ao usar auscultadores.

Se ouvir um ruído de bateria nos ouvidos, reduza o volume ou pare temporariamente de utilizar auscultadores.

■ Tempestades

Desligue a ficha elétrica e todos os cabos da antena da televisão durante uma tempestade. A sobretensão provocada por relâmpagos pode danificar a televisão através do sistema da antena, assim como pela tomada de parede.

■ Longos períodos de ausência

Desde que a ficha esteja ligada a uma tomada elétrica, a TV irá consumir energia, mesmo em standby. A ficha elétrica e todos os cabos da antena ligados devem ser desligados durante longos períodos de ausência.

■ Limpeza e manutenção

CUIDADO:

Desligue o cabo elétrico antes de limpar a televisão.

Limpe a TV, o ecrã e o controlo remoto apenas com um pano macio, húmido e limpo. Não utilize produtos químicos.

- Não sujeite as superfícies a repelente de insectos, solventes, diluentes ou outras substâncias voláteis. Isto pode degradar a qualidade da superfície.
- Não pulverize água ou outros líquidos diretamente na televisão. Se entrar líquido no interior da televisão pode provocar avaria do produto.
- A superfície do painel de visualização é tratada e pode ser facilmente danificada. Tome cuidado para não riscar o painel com as unhas ou outros objetos afiados.
- Limpe a ficha elétrica com um pano seco em intervalos regulares.

■ Manutenção/reparação

Nunca remova a tampa/traseira da TV. Não existem peças que possam ser utilizadas no interior. Para qualquer tipo de reparação, consulte um técnico de reparações qualificado.

■ Embalagem

Mantenha a embalagem de sílica e os sacos de plástico fora do alcance de crianças.

Os sacos de plástico podem provocar asfixia e a embalagem de sílica é prejudicial caso seja ingerida. Se for ingerida por engano, force o paciente a vomitar e dirija-se ao hospital mais próximo.

■ Modificação

Não tente modificar este produto de qualquer forma. Modificações não autorizadas podem anular a garantia desta unidade, causar choques elétricos e incêndios.

■ Baterias do controlo remoto

- A instalação incorreta das baterias pode provocar derrame das mesmas, corrosão ou explosão.
- Substitua apenas por baterias iguais ou de tipo equivalente.
- Não misture baterias novas com baterias usadas.
- Não misture diferentes tipos de baterias.
- Não utilize baterias recarregáveis.
- Não queime nem desmonte as baterias.
- Certifique-se de descartar as baterias corretamente.
- Não exponha as baterias a calor excessivo, como luz solar, fogo ou algo semelhante.

■ Ligação a terra da antena exterior

Se utilizar uma antena exterior, certifique-se de que o sistema da antena está protegido contra picos de tensão e acumulação de cargas estáticas.

■ Eliminação

Consulte a secção sobre reciclagem no presente manual.

■ Notas sobre a prevenção de danos a ecrãs de TV OLED

• Retenção da imagem

As TV OLED têm tendência a retenção da imagem devido às características dos materiais utilizados. Se a imagem exibir repetidamente a mesma posição no ecrã, ou o tempo de exibição for demasiado longo, pode ocorrer retenção da imagem, que não é uma anomalia da televisão.

Evite as seguintes operações durante um longo período, pois podem provocar retenção da imagem:

- Existe conteúdo com barras pretas no topo, base, esquerda e direita do ecrã.
- Existem imagens estáticas, como fotos.
- Existem jogos de vídeo com alguns conteúdos estáticos e imagens.
- Existe uma imagem de menu, guia de programa, identificação de canal, etc.
- Existe conteúdo estático da aplicação.

• Reduzir o risco de retenção da imagem

- Recomendamos que desligue a televisão normalmente, ao premir no controlo remoto.
- Evite utilizar durante um longo período em modo zoom de ecrã não total e em modo de reprodução de janela pequena.
- Evite exibir imagens estáticas, relógios ou logotipos com cores brilhantes (incluindo branco) em qualquer parte do ecrã.
- Defina as configurações da imagem de acordo com as condições ambientais. No caso de utilizar em casa, recomendamos, além de ver o logotipo da estação na televisão que é muitas vezes exibido, por ex. imagens padrão.

• Outras funções

Quando exibe imagens estáticas, relógios, cores brilhantes ou logotipos, etc., a luminosidade do ecrã é automaticamente reduzida, o que não é uma anomalia da televisão.

Conteúdos



Aparelho com construção de CLASSE I deve ser ligado a uma tomada elétrica com ligação terra.

As figuras e ilustrações neste manual são fornecidas apenas para referência e podem diferir da aparência real do produto.

Partes da função do software mudam com a atualização do sistema.

As TV OLED são fabricadas com a tecnologia mais sofisticada, mas pode continuar a ver pontos escuros ou brilhantes no painel (branco, vermelho, verde ou azul). Isto é provocado pelas características da estrutura do ecrã OLED, não avaria da televisão e não irá afetar o desempenho e a fiabilidade do aparelho.

Conteúdos

Lista de acessórios.....	1
Instalar a base ou suporte de montagem na parede.....	2
Frente da TV.....	5
Traseira da TV.....	6
Fazer as ligações.....	7
Controlo remoto.....	10
Ligação da TV pela primeira vez.....	16
Especificações.....	17
Outras informações.....	19

Lista de acessórios

Os acessórios seguintes estão incluídos com a TV:

Manual do utilizador × 1	Parafuso × 12	Base de suporte × 1 (inclui 2 partes)
Pilhas AA ou AAA × 2	Cabo elétrico × 1	Controlo remoto × 1
Cartão de garantia × 1		

NOTA

- Os acessórios podem ser diferentes da lista acima, devido a diferentes modelos, países/regiões. Consulte o pacote real de acessórios.

Instalar a base ou suporte de montagem na parede

⚠ CUIDADO

- Certifique-se de desconectar o cabo de alimentação CA antes de instalar um suporte ou suportes de montagem na parede.
- O ecrã é muito frágil. Certifique-se de que nenhum objeto duro ou afiado possa riscar ou danificar o ecrã entre em contacto com o mesmo.
- Após a instalação estar concluída, certifique-se de que a TV está estável numa mesa ou fixa firmemente a um suporte de montagem na parede, antes de remover toda a película de proteção, caso exista.

► Instalação do suporte

Siga as ilustrações e instruções textuais abaixo para concluir as etapas de instalação:

1. Coloque a sua TV virada para baixo numa superfície suave e nivelada para evitar danos na TV ou riscos no ecrã.
2. Retire a Parte A do Suporte da Base e abra a partir do topo na Parte a1 e Parte a2.

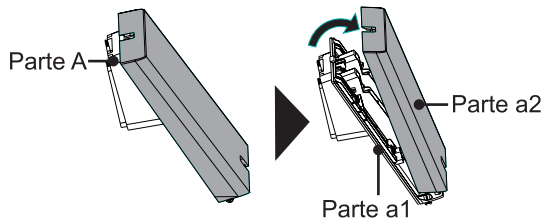

3. Instale a Parte a1 na parte traseira da TV.

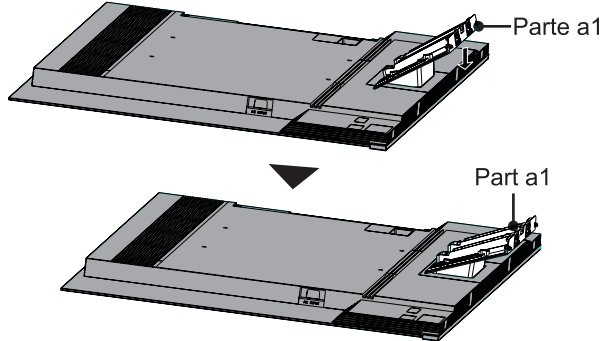

4. Segure a Parte a1 com 4 parafusos (M5 × 12) à parte traseira da TV.

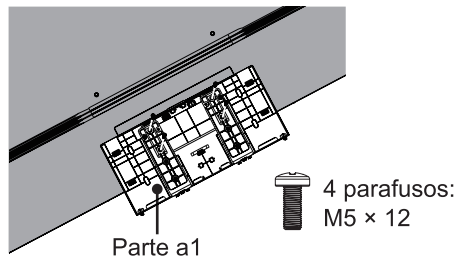

Instalar a base ou suporte de montagem na parede

5. Prenda a Parte B à Parte a1 conforme ilustrado. Nota, a lateral com 4 almofadas deve ser colocada para fora.

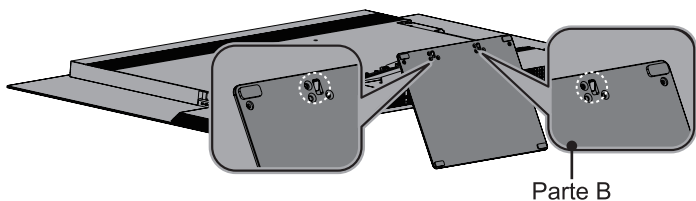

6. Fixe então a Parte B com 6 parafusos (M5 × 16).

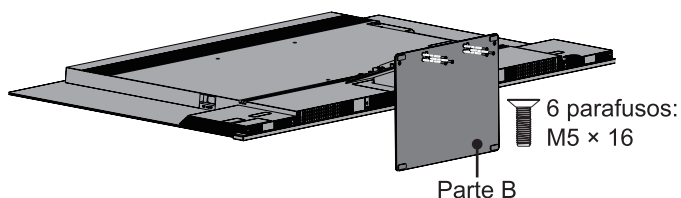

7. De seguida fixe a Parte B com 2 parafusos (ST4 × 12).

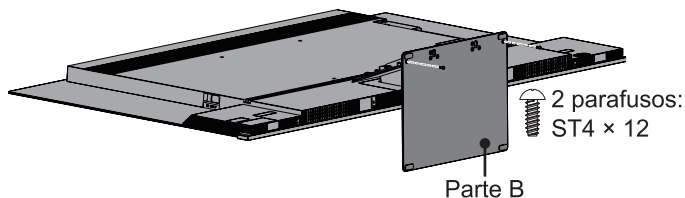

8. Pode organizar os cabos nas ranhuras da Parte a1.

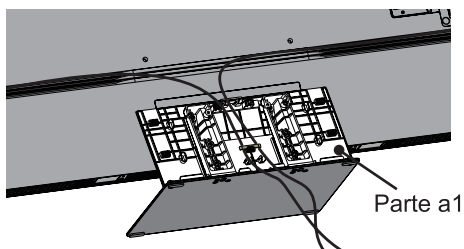

9. Coloque Parte a2 em Parte a1.

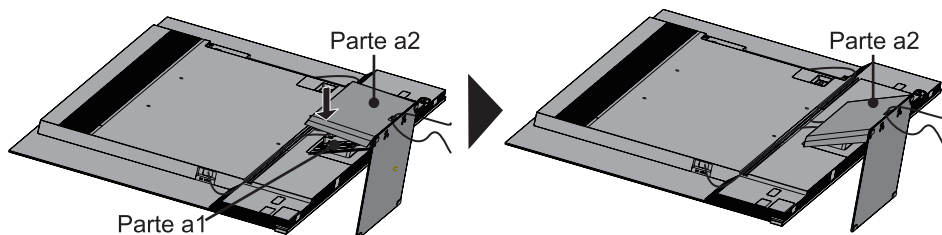

Instalar a base ou suporte de montagem na parede

10. Empurre ligeiramente o centro da Parte a2 e dobre ligeiramente de ambos os lados.

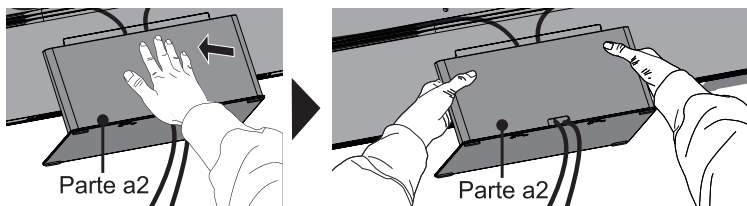

11. Pode agora colocar a TV numa superfície e remover todas as películas protetoras na TV.

► Instalação do suporte de montagem na parede

Antes de montar a TV, remova o suporte da TV se já o tiver encaixado, e verifique se o suporte de montagem na parede suporta o peso da sua TV.

⚠ CUIDADO

Ao montar a TV na parede, siga as instruções fornecidas com o suporte de montagem na parede. Se não estiver montado corretamente, a TV poderá cair e causar danos materiais ou ferimentos pessoais.

- Coloque espaçadores entre a TV e o suporte.
- As dimensões padrão são mostradas abaixo.

Padrão de furo de montagem na parede (mm)	300 × 400
Tamanho do parafuso de montagem na parede	M6

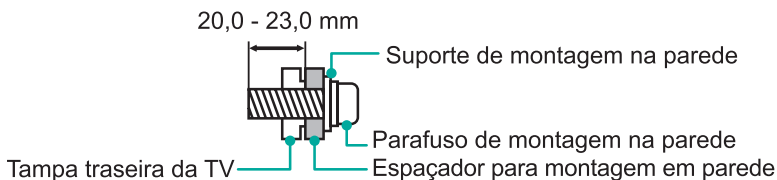

- Não recomendamos que pendure a TV numa parede inclinada. Quando monta a TV numa parede, certifique-se de que a TV permanece paralela à parede e não se inclina para a frente.

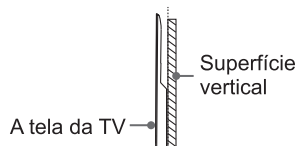

☒ NOTAS

- O diâmetro e o comprimento dos parafusos diferem dependendo do modelo de suporte de montagem na parede.
- O suporte de montagem na parede é opcional. A sua TV pode não ter suporte de montagem na parede. Por favor, consulte os acessórios reais.

Frente da TV

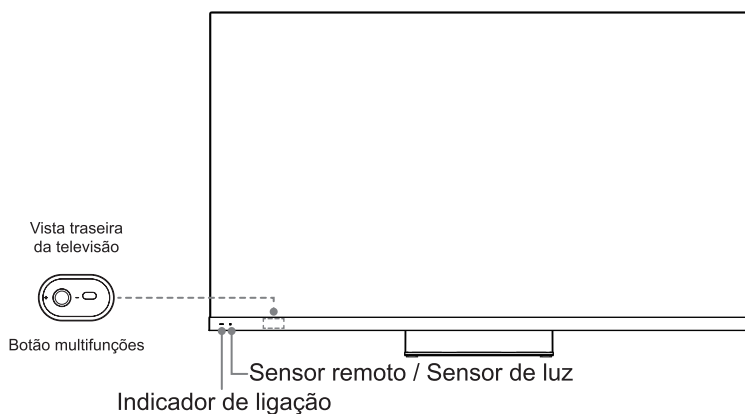

Item	Descrição
Sensor remoto	Receba os sinais remotos a partir do controle remoto. Não coloque nada perto do sensor, pois a sua função pode ser afetada.
Indicador de ligação	A luz está desligada quando a televisão está ligada. A luz fica branca no modo standby.
	Selecione entre as diferentes entradas do sinal ou coloque a televisão em modo standby ou pode ligar a televisão quando esta está em modo standby.
	Altere o botão para a esquerda e direita para ajustar o volume.
	Altere o botão para cima e para baixo para selecionar o canal.

NOTAS

- A imagem é apenas para referência.
- Ligar a TV requer vários segundos para carregar programas. Não desligue rapidamente a TV, pois poderá fazê-la trabalhar de forma incorreta.

Traseira da TV

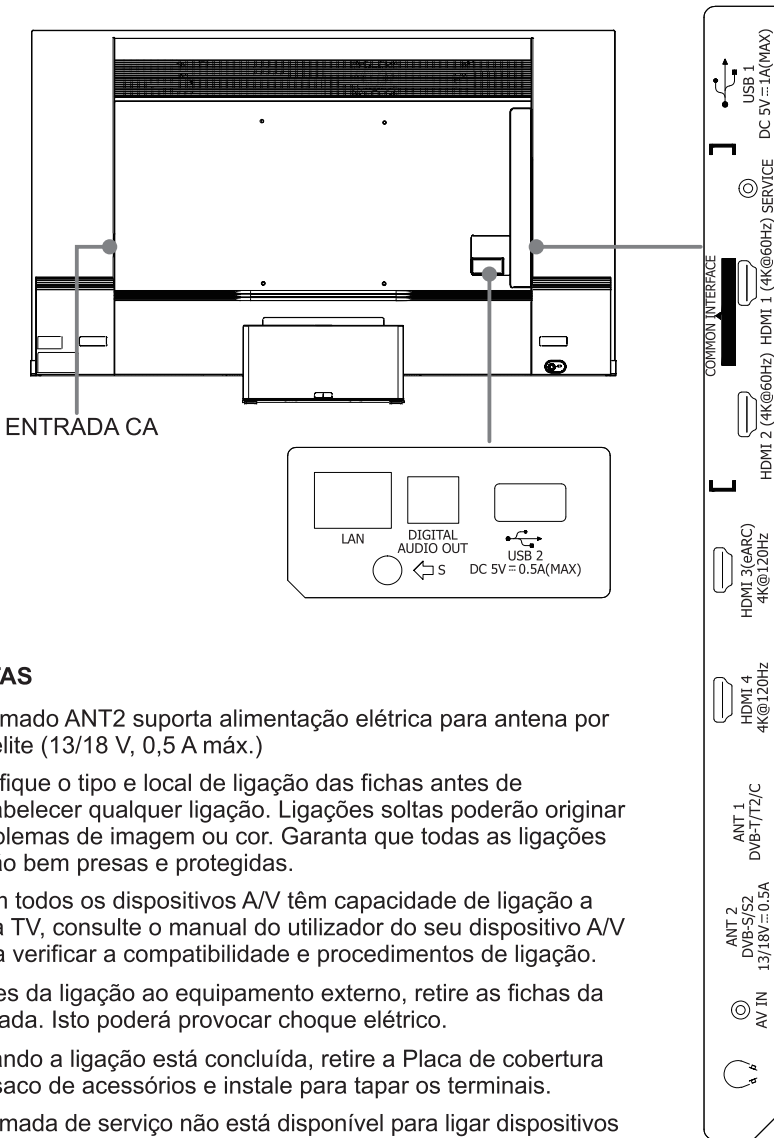

NOTAS

- A tomada ANT2 suporta alimentação elétrica para antena por satélite (13/18 V, 0,5 A máx.)
- Verifique o tipo e local de ligação das fichas antes de estabelecer qualquer ligação. Ligações soltas poderão originar problemas de imagem ou cor. Garanta que todas as ligações estão bem presas e prendidas.
- Nem todos os dispositivos A/V têm capacidade de ligação a uma TV, consulte o manual do utilizador do seu dispositivo A/V para verificar a compatibilidade e procedimentos de ligação.
- Antes da ligação ao equipamento externo, retire as fichas da tomada. Isto poderá provocar choque elétrico.
- Quando a ligação está concluída, retire a Placa de cobertura do saco de acessórios e instale para tapar os terminais.
- A tomada de serviço não está disponível para ligar dispositivos externos. Só pode ser utilizada pela nossa fábrica, para fins de teste.

Fazer as ligações

► LAN (Instalação com fios)

Ligue a TV à sua rede através da ligação da porta LAN na parte de trás da sua TV a um modem externo ou router através de um cabo LAN (Ethereo/Cat 5). Veja a ilustração abaixo.

- Recomendamos a utilização de um modem ou router que suporte o Dynamic Host Configuration Protocol (DHCP). Modems e routers que suportam DHCP fornecem automaticamente o endereço IP, a máscara de sub-rede, gateway e DNS, para que não tenha de os introduzir manualmente. A maioria das redes domésticas já têm DHCP.

TOMADA DA TV

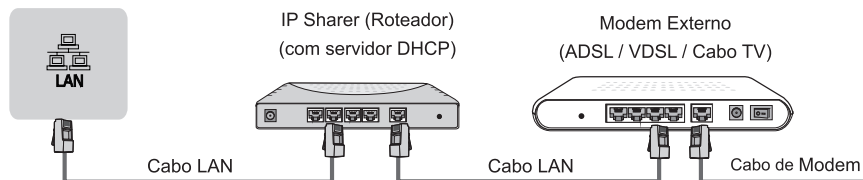

Instalação sem fios

Ligue a sua TV à sua rede sem fios, irá precisar de um router sem fios ou modem. Veja a ilustração abaixo.

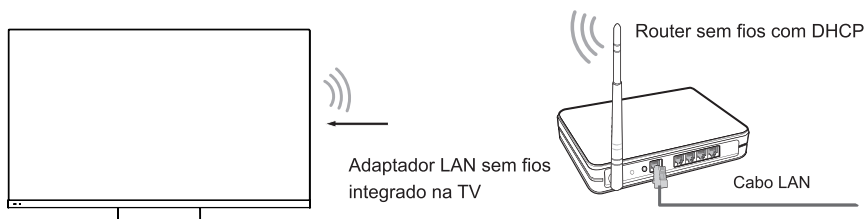

- O adaptador LAN sem fios integrado suporta os protocolos de comunicação IEEE 802.11 a/b/g/n/ac/ax, recomendamos a utilização do router IEEE 802.11ax. As baixas taxas de transferência para b/g poderão ter influência na qualidade dos vídeos transmitidos e outros meios.



NOTAS

- Deve utilizar o Adaptador LAN sem fios integrado para utilizar uma rede sem fios, pois a televisão não suporta adaptadores de rede USB externos.
- Se o router sem fios suportar DHCP, a sua TV pode ligar mais facilmente à rede sem fios.
- Se aplicar um sistema de segurança diferente aos sistemas listados abaixo, não funcionará com esta TV.
Sistema de segurança: WPA, WEP, WPA2.
- A fim de garantir uma rede suave, a distância entre o router e a TV deve ser inferior a 10 metros.

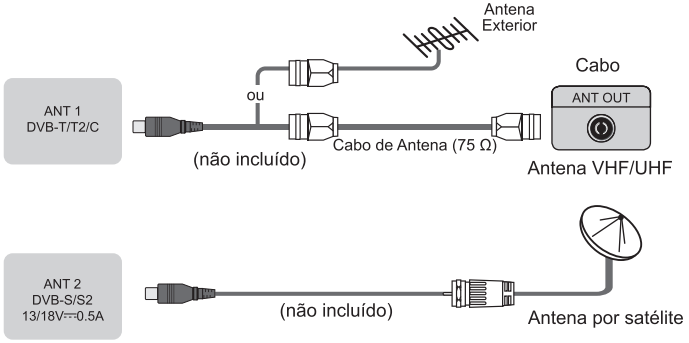
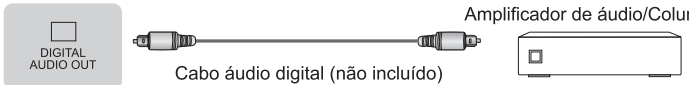
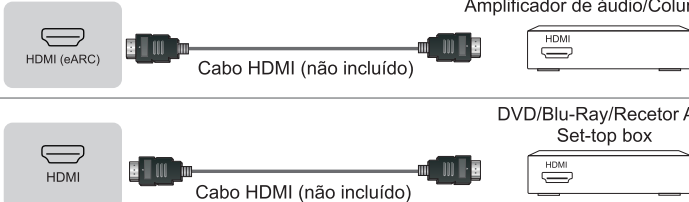
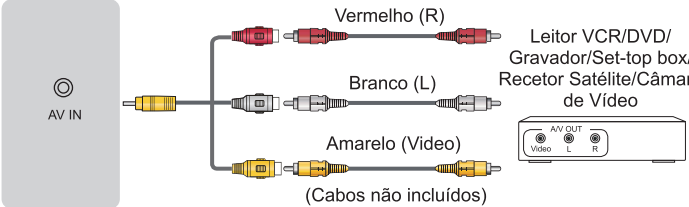
Fazer as ligações

<p>ANT</p>	 <p>ANT 1 DVB-T/T2/C</p> <p>ou</p> <p>(não incluído)</p> <p>Cabo de Antena (75 Ω)</p> <p>Antena Exterior</p> <p>Cabo</p> <p>ANT OUT</p> <p>Antena VHF/UHF</p> <p>ANT 2 DVB-S/S2 13/18V\Rightarrow0,5A</p> <p>(não incluído)</p> <p>Antena por satélite</p>
<p>DIGITAL AUDIO OUT</p>	 <p>DIGITAL AUDIO OUT</p> <p>Cabo áudio digital (não incluído)</p> <p>Amplificador de áudio/Coluna</p>
<p>HDMI</p>	 <p>HDMI (eARC)</p> <p>Cabo HDMI (não incluído)</p> <p>Amplificador de áudio/Coluna</p> <p>HDMI</p> <p>HDMI</p> <p>Cabo HDMI (não incluído)</p> <p>DVD/Blu-Ray/Recetor AV/ Set-top box</p>
<p>AV IN</p>	 <p>Vermelho (R)</p> <p>Branco (L)</p> <p>Amarelo (Video)</p> <p>(Cabos não incluídos)</p> <p>AV IN</p> <p>Leitor VCR/DVD/ Gravador/Set-top box/ Recetor Satélite/Câmara de Vídeo</p>
<p>HEADPHONE</p>	 <p>Auscultadores (não incluído)</p> <p>NOTAS</p> <ul style="list-style-type: none"> • Pressão sonora excessiva dos auscultadores e auriculares pode provocar perda auditiva. • O desempenho áudio das colunas incorporadas cumpre os requisitos do logotipo Hi-Res Audio, mas a entrada para auscultadores não.

Fazer as ligações

COMMON INTERFACE



NOTAS

- Antes de inserir/remover o módulo CI+, certifique-se de que a TV está desligada. Em seguida, insira o cartão CI no módulo CI+ de acordo com as instruções do provedor de serviços.
- Não insira ou remova repetidamente o Módulo de Acesso Comum, para não danificar a interface ou provocar avarias.
- Deve obter um módulo CI+ e um cartão de um fornecedor de serviço dos canais que deseja ver.
- Insira o módulo CI+ com o SmartCard na direção marcada no módulo e SmartCard.
- CI+ não é suportado em alguns países e regiões; verifique com seu revendedor autorizado.

USB



NOTAS

- Ao ligar um disco rígido ou um concentrador USB, ligue sempre o adaptador elétrico do dispositivo ligado à fonte de alimentação. Exceder um consumo total de corrente poderá provocar danos. O consumo máximo de corrente dos dispositivos USB 1.1 e USB 2.0 é de 500 mA. O consumo máximo de corrente do dispositivo USB 3.0 é 1 A.
- Para discos rígidos móveis de alta capacidade não convencionais, se a corrente for superior a ou igual a 1 A, poderá provocar o reinício ou o bloqueio automático da TV. Desta forma, a TV não o suporta.
- A porta USB suporta uma tensão de 5 V.

Controlo remoto

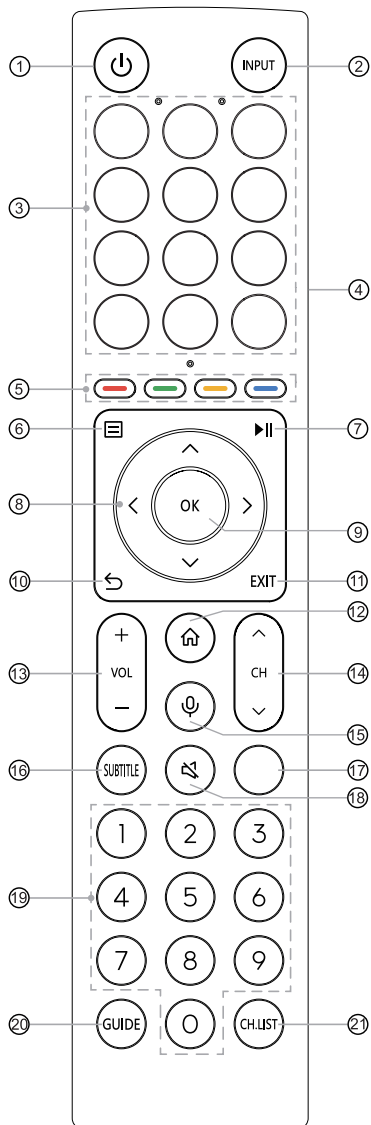

- ① LIGAR/DESLIGAR: liga a televisão ou coloca em modo standby
- ② INPUT: seleciona as fontes da entrada
- ③ APP: acesso rápido aos aplicativos
EDITAR: personalizar a tecla para lançar a entrada ou app
- ④ Interruptores físicos (na lateral): ligar para ativar a funcionalidade ativar com mãos-livres*
- ⑤ Botões com função especial
- ⑥ : exibe o menu de Configuração rápida
- ⑦ : teclas de função de controlo do conteúdo Media
- ⑧ : permite-lhe navegar nos menus no ecrã e ajustar as definições do sistema para a sua preferência
- ⑨ OK: confirma a seleção nos menus no ecrã
- ⑩ VOLTAR: voltar ao menu anterior
- ⑪ EXIT: sair do menu
- ⑫ INÍCIO: aceder ao ecrã de Início
- ⑬ VOL + / - : ajustar o volume
- ⑭ CH ^ / v : muda de canal
- ⑮ MIC: ativar o microfone
- ⑯ SUBTITLE: ativar ou desativar o modo de legenda
- ⑰ INFO: exibe a informação do programa presente
TEXTO: ligar/desligar a função de teletexto
- ⑱ SEM SOM: silencia ou restaura o som da televisão
- ⑲ Teclas numéricas: seleção direta do canal ou introdução dos números
- ⑳ GUIDE: exibe o Guia de programa eletrónico (modo DTV)
- ㉑ CH.LIST: exibe a Lista de canais no ecrã

Especificações do módulo de controlo remoto Bluetooth

XF2472C

Intervalo de frequência: 2,400 GHz - 2,4835 GHz

Potência de saída (Máx.): +4 dBm

*Quando não está a utilizar ativar com mãos-livres, desligue o interruptor físico para aumentar a durabilidade das pilhas.

NOTA: o controlo remoto incluído irá variar, dependendo do modelo, países/regiões. Verifique a informação de acordo com o controlo remoto real no saco de acessórios.

Controlo remoto

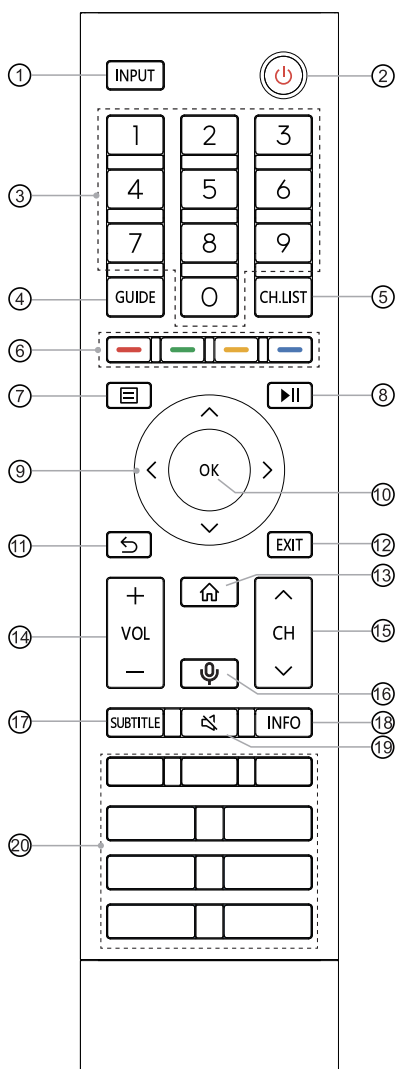

- ① INPUT: seleciona as fontes da entrada
- ② LIGAR/DESLIGAR: liga a televisão ou coloca em modo standby
- ③ Teclas numéricas: seleção direta do canal ou introdução dos números
- ④ GUIDE: exhibe o Guia de programa eletrónico (modo DTV)
- ⑤ CH.LIST: exhibe a Lista de canais no ecrã
- ⑥ Botões com função especial
- ⑦ : exhibe o menu de Configuração rápida
- ⑧ : teclas de função de controlo do conteúdo Media
- ⑨ : permite-lhe navegar nos menus no ecrã e ajustar as definições do sistema para a sua preferência
- ⑩ OK: confirma a seleção nos menus no ecrã
- ⑪ VOLTAR: voltar ao menu anterior
- ⑫ EXIT: sair do menu
- ⑬ INÍCIO: aceder ao ecrã de Início
- ⑭ VOL + / - : ajustar o volume
- ⑮ CH / : muda de canal
- ⑯ MIC: ativar o microfone
- ⑰ SUBTITLE: ativar ou desativar o modo de legenda
- ⑱ INFO: exhibe a informação do programa presente
- ⑳ SEM SOM: silencia ou restaura o som da televisão
- ⑳ APP: acesso rápido aos aplicativos
 MEDIA: entre no modo de media
: todas as aplicações
 NAVEGADOR: aceder ao NAVEGADOR

Especificações do módulo de controlo remoto Bluetooth

XF2472C

Intervalo de frequência: 2,400 GHz - 2,4835 GHz

Potência de saída (Máx.): +4 dBm

NOTA: o controlo remoto incluído irá variar, dependendo do modelo, países/regiões. Verifique a informação de acordo com o controlo remoto real no saco de acessórios.

Controlo remoto

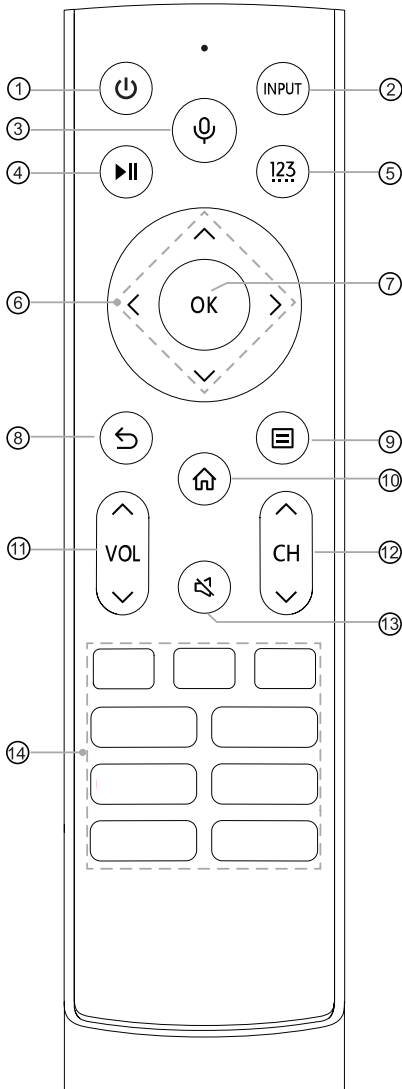

- ① : liga a televisão ou coloca em modo standby
- ② INPUT: seleciona as fontes da entrada
- ③ : ativar o microfone
- ④ : teclas de função de controlo do conteúdo Media
- ⑤ : aceder a canais / introduzir números e teclas de função especial (Vermelho/Verde/Amarelo/Azul)
- ⑥ : permite-lhe navegar nos menus no ecrã e ajustar as definições do sistema para a sua preferência
- ⑦ OK: confirma a seleção nos menus no ecrã
- ⑧ : voltar ao menu anterior
- ⑨ : exibe o menu de Configuração rápida
- ⑩ : aceder ao ecrã de Início
- ⑪ VOL : ajustar o volume
- ⑫ CH : muda de canal
- ⑬ : silencia ou restaura o som da televisão
- ⑭ APP: acesso rápido aos aplicativos MEDIA: entre no modo de media

Especificações do módulo de controlo remoto Bluetooth

WNF171





Intervalo de frequência: 2,400 GHz - 2,4835 GHz

Potência de saída (Máx.): +4,5 dBm

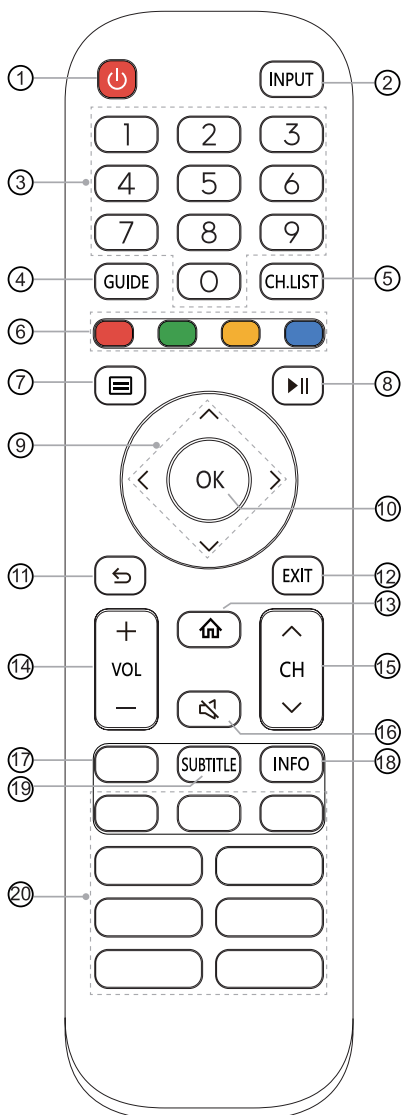
NOTA: o controlo remoto incluído irá variar, dependendo do modelo, países/regiões. Verifique a informação de acordo com o controlo remoto real no saco de acessórios.

Controlo remoto



- ① LIGAR/DESLIGAR: liga a televisão ou coloca em modo standby
- ② INPUT: seleciona as fontes da entrada
- ③ Teclas numéricas: seleção direta do canal ou introdução dos números
- ④ GUIDE: exibe o Guia de programa eletrónico (modo DTV)
- ⑤ CH.LIST: exibe a Lista de canais no ecrã
- ⑥ Botões com função especial
- ⑦ : exibe o menu de Configuração rápida
- ⑧ : teclas de função de controlo do conteúdo Media
- ⑨ : permite-lhe navegar nos menus no ecrã e ajustar as definições do sistema para a sua preferência
- ⑩ OK: confirma a seleção nos menus no ecrã
- ⑪ VOLTAR: voltar ao menu anterior
- ⑫ EXIT: sair do menu
- ⑬ INÍCIO: aceder ao ecrã de Início
- ⑭ VOL + / - : ajustar o volume
- ⑮ CH  / : muda de canal
- ⑯ SEM SOM: silencia ou restaura o som da televisão
- ⑰ TXT/TEXTO: ligar/desligar a função de teletexto
- ⑱ INFO: exibe a informação do programa presente
- ⑲ SUBTITLE: ativar ou desativar o modo de legenda
- ⑳ APP: acesso rápido aos aplicativos
MEDIA: entre no modo de media

NOTA: o controlo remoto incluído irá variar, dependendo do modelo, países/regiões. Verifique a informação de acordo com o controlo remoto real no saco de acessórios.

► Instalar as baterias no controlo remoto

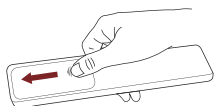

1. Deslize a tampa traseira para abrir o compartimento das baterias do controlo remoto.

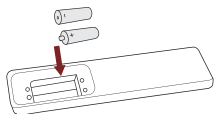

2. Insira duas baterias de tamanho AA ou AAA. Certifique-se de que as polaridades (+) e (-) das baterias coincidem com as polaridades (+) e (-) indicadas no compartimento das baterias no controlo remoto.

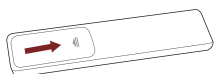

3. Feche a tampa do compartimento das baterias.

📌 NOTAS

- Imagem do produto é apenas para referência, a aparência do produto real pode variar.

Manusear as baterias

- O uso incorreto das baterias pode provocar corrosão, o que pode originar incêndio, ferimentos pessoais ou danos à propriedade.
- Utilize apenas o tipo de pilhas indicado neste manual. Utilize pilhas AA ou AAA, dependendo do controlo remoto real.
- Não misture baterias usadas com baterias novas nem diferentes tipos de baterias.
- Não descarte as baterias usadas como lixo doméstico. Descarte-as em conformidade com as regulamentações locais.

► Emparelhar o controlo remoto (apenas para controlo remoto Bluetooth)

Emparelhe o controlo remoto com a TV depois de ligar. Mantenha o controlo remoto a cerca de 3 metros da TV. Prima qualquer tecla (exceto o interruptor e a tecla do microfone) para emparelhar.

📌 NOTAS

- Em casos especiais, mantenha premida a tecla [] para emparelhar.
- Se tiver ocorrido um erro desconhecido com o controlo remoto, pode ter sido provocado por interferência. Tente remover o que está a provocar a interferência e emparelhe novamente.
- Se ocorrer um erro desconhecido com o controlo remoto enquanto a carga das baterias for normal, pode retirar as baterias, premir qualquer tecla durante 1~2 segundos e voltar a inserir as baterias. O controlo remoto irá então funcionar normalmente.
- O controlo remoto não pode ser emparelhado com a TV quando esta está em modo standby.

► Alcance de funcionamento do controlo remoto

1. O controlo remoto pode funcionar a uma distância de até 8 metros à frente da televisão.
2. O ângulo do controlo remoto: tendo em conta o sensor remoto com uma aprox, 6 metros afastado, o ângulo controlado horizontal é dentro de $\pm 30^\circ$, enquanto que o ângulo vertical é dentro de $\pm 15^\circ$.
3. A distância de funcionamento pode variar dependendo da luminosidade da divisão.

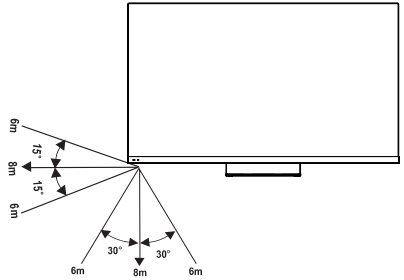

Eliminação desta unidade

O produto não deve ser danificado, desmontado nem descartado junto com o lixo doméstico.

Deve ser embalado e entregue num centro de reciclagem autorizado.

Ligação da TV pela primeira vez

Ligação da TV pela primeira vez

1. Ligar o cabo elétrico à tomada elétrica depois de ter efetuado todas as ligações.
2. Na primeira vez em que ligar a TV, ela vai diretamente para a Guia de instalação.
3. Pressione os botões [\wedge / \vee / \lt / \gt] para navegar no menu e alterar as configurações. Pressione o botão [OK] para confirmar.

Selecione o seu idioma	Selecione o idioma pretendido para ser exibido no menu. Prima a tecla menu para definir a TV para modo Loja.
Configurar Móvel ou Configurar na TV	Digitalize o código QR e transfira a app móvel no seu dispositivo, configure então a função; também pode continuar a configuração na TV.
Ligar à Internet	Liga-o às suas apps favoritas, filmes e programas na Internet através de WLAN.
Selecionar a sua Localização	Conhecer a sua localização irá ajudar-nos a personalizar os conteúdos recomendados para si.
Termos & Condições, Política de Privacidade	A sua utilização deste dispositivo está sujeita ao Contrato de Licença do Utilizador Final (EULA), e a não aceitação da sua parte do Contrato irá desativar todas as funcionalidades inteligentes deste equipamento. Leia os detalhes cuidadosamente antes de escolher.
Iniciar sessão na sua Conta VIDAA	Com uma conta VIDAA, pode gerir os conteúdos das suas preferências, subscrições e mais.
Selecione o seu Assistente por Voz	Selecione o assistente por voz que pretende utilizar na televisão.
Nomear a sua TV	Dar à sua TV um nome único para ajudar a identificar quando transmite ou liga a outros dispositivos.
Bem-vindo a VIDAA	Parabéns! Concluiu a configuração. Escolha a partir das opções no ecrã para começar de acordo com as suas preferências.

NOTA: o Guia acima serve como referência e pode diferir dependendo dos modelos/ países/regiões.

Especificações

Funcionalidades, especificações e desenho estão sujeitas a mudança sem aviso prévio.

Item		65"
Dimensão (L x A x P)	Sem suporte	57,0 x 33,7 x 1,9 polegadas (1447 x 857 x 49 mm)
	Com suporte	57,0 x 36,5 x 11,3 polegadas (1447 x 927 x 286 mm)
Peso	Sem suporte	60,0 lbs (27,2 kg)
	Com suporte	72,1 lbs (32,7 kg)
Dimensão de ecrã ativo (diagonal)		164 cm
Resolução do ecrã		3840 x 2160
Potência áudio		4 x 10 W + 10 W + 2 x 5 W + 20 W
Densidade de potência do modo de funcionamento		0,040 W/cm ²
Consumo energético quando desligada		N.D.
Consumo energético em modo standby		0,5 W
Potência consumida		Por favor consulte a etiqueta de classificação.
Alimentação		Por favor consulte a etiqueta de classificação.
Sistemas de recepção	Analogico	PAL-D/K, B/G, I SECAM-D/K, B/G
	Digital	DVB-T/T2, DVB-C, DVB-S/S2
Especificação do módulo LAN sem fios	Modelo	TX7921AU64T
	Intervalo de frequência	2,4 - 2,4835 GHz 5,15 - 5,85 GHz 5,9 - 6,425 GHz
	Potência de saída (Máx.)	2,4 - 2,4835 GHz 17 dBm 5,15 - 5,25 GHz 14 dBm 5,25 - 5,35 GHz (Banda DFS) 14 dBm 5,49 - 5,71 GHz (Banda DFS/TPC) 14 dBm 5,725 - 5,85 GHz (para não EU) 14 dBm 5,9 - 6,425 GHz 14 dBm
Especificações do módulo Bluetooth	Modelo	TX7921AU64T
	Intervalo de frequência	2,4 - 2,4835 GHz
	Potência de saída (Máx.)	2,4 - 2,4835 GHz, Classe 1, 6 dBm
Condições ambientais		Temperatura: 41 °F - 95 °F (5 °C - 35 °C) Humidade: 20 % - 80 % RH Pressão atmosférica: 86 kPa - 106 kPa

Especificações

Entrada HDMI

RGB / 60 Hz (640 × 480, 800 × 600, 1024 × 768)
YUV / 60 Hz (480i, 480p, 720p, 1080i, 1080p)
YUV / 50 Hz (576i, 576p, 720p, 1080i, 1080p)
3840 × 2160 / 24 Hz, 3840×2160 / 25 Hz,
3840 × 2160 / 30 Hz, 3840×2160 / 50 Hz,
3840 × 2160 / 60 Hz
Para HDMI 3, 4:
3840 × 2160 / 120 Hz, 2560 × 1440 / 120 Hz,
1920 × 1080 / 120 Hz

Reciclagem/licenças

REEE (Resíduos de equipamentos elétricos e eletrônicos)

Diretiva europeia 2012/19/EU



O significado do símbolo no produto ou na sua embalagem indicam que este produto não deverá ser tratado como lixo doméstico. Recicle este equipamento no seu ponto de recolha aplicável para reciclagem de equipamento elétricos e eletrônicos. Na União Europeia e noutros países existem sistemas de recolha separada para produtos elétricos e eletrônicos. Ao garantir a reciclagem adequada deste produto, irá ajudar a prevenir perigos potenciais para o ambiente e para a saúde humana, o que poderia ser provocado ao deitar fora este produto de forma incorreta. A reciclagem de materiais irá ajudar a conservar recursos naturais. Por isso, não se livre do seu equipamento elétrico e eletrônico velho com o lixo doméstico. Para informação mais detalhada sobre reciclagem deste produto, consulte os serviços municipais locais, os serviços de reciclagem de eletrodomésticos ou a loja onde adquiriu o produto.

Baterias



Em conformidade com a Diretiva de baterias, as baterias utilizadas não devem ser eliminadas junto com o lixo doméstico. Elimine as suas baterias nos recipientes de recolha específicos para esta finalidade, disponíveis nas lojas de distribuição.

RoHS (Restrição de substâncias perigosas)

Diretiva europeia 2011/65/EU



Esta diretiva europeia limita a utilização de substâncias perigosas que são difíceis de reciclar.

Isto permite reciclar facilmente os EEE e contribuir para a proteção do ambiente.

As substâncias incluídas neste produto estão conforme a diretiva RoHS.



Os termos HDMI e HDMI High-Definition Multimedia Interface e o logotipo HDMI são marcas ou marcas registradas da HDMI Licensing Administrator, Inc. nos Estados Unidos e em outros países.



Dolby, Dolby Vision, Dolby Atmos, e o símbolo de duplo D são marcas comerciais registadas da Dolby Laboratories Licensing Corporation. Dolby Vision IQ é uma marca comercial da Dolby Laboratories Licensing Corporation. Fabricado sob licença de Dolby Laboratories. Trabalhos não publicados confidenciais. Copyright © 2012-2021 Dolby Laboratories. Todos os direitos reservados.



Para patentes DTS, consulte <http://patents.dts.com>. Fabricado sob licença de DTS Licensing Limited. DTS, DTS-HD Master Audio, DTS-HD, Virtual:X, e o logotipo DTS-HD são marcas comerciais registadas ou marcas comerciais de DTS, Inc. nos Estados Unidos da América e outros países. © 2021 DTS, Inc. TODOS OS DIREITOS RESERVADOS.



Fabricado sob licença de IMAX Corporation. IMAX® é uma marca comercial registada de IMAX Corporation nos Estados Unidos da América e/ou outros países. Para patentes DTS, consulte <http://patents.dts.com>. Fabricado sob licença de DTS Licensing Limited. DTS e o logotipo DTS são marcas comerciais registadas ou marcas comerciais de DTS, Inc. nos Estados Unidos da América e outros países. © 2020 DTS, Inc. TODOS OS DIREITOS RESERVADOS.

Informação de registo EPREL

Identificador de modelo	Número de registo EPREL	Identificador de modelo	Número de registo EPREL
65A9H	1133544	65A99H	1133575
65A90H	1133561	65A96HCH	1133577
65A91H	1133563	65A97HCH	1133578
65A92H	1133565	65A99HNE	1133580
65A9HCH	1133566	65A9HTUK	1133581
65A90HCH	1133567	65A90HTUK	1133582
65A98HNE	1133569	65A96HTUK	1133585
65A96H	1133570	65A97HTUK	1133587
65A97H	1133572		
65A98H	1133574		

DECLARAÇÃO DE CONFORMIDADE SIMPLIFICADA DA UE

A Hisense Visual Technology Co., Ltd. vem por este meio declarar que o tipo de equipamento rádio [ERF3A86 / ERF3B86H / ERF3C86H / ERF3D86H / ERF3E86H / ERF3F86H / ERF3G86H / ERF3N80H / ERF3M80H / ERF3F90H / 65A9H / 65A90H / 65A91H / 65A92H / 65A9HCH / 65A90HCH / 65A98HNE / 65A96H / 65A97H / 65A98H / 65A99H / 65A96HCH / 65A97HCH / 65A99HNE / 65A9HTUK / 65A90HTUK / 65A96HTUK / 65A97HTUK] está em conformidade com a Diretiva 2014/53/EU. O texto completo da declaração de conformidade da UE está disponível no seguinte endereço da internet: <https://global.hisense.com/support/certificate-download/>.

Para Grã-Bretanha:

DECLARAÇÃO DE CONFORMIDADE SIMPLIFICADA DO RU

A Hisense Visual Technology Co., Ltd. vem por este meio declarar que o tipo de equipamento rádio [ERF3A86 / ERF3B86H / ERF3C86H / ERF3D86H / ERF3E86H / ERF3F86H / ERF3G86H / ERF3N80H / ERF3M80H / ERF3F90H / 65A9H / 65A90H / 65A91H / 65A92H / 65A9HCH / 65A90HCH / 65A98HNE / 65A96H / 65A97H / 65A98H / 65A99H / 65A96HCH / 65A97HCH / 65A99HNE / 65A9HTUK / 65A90HTUK / 65A96HTUK / 65A97HTUK] está em conformidade com os Regulamentos de Equipamento de Rádio de 2017. O texto integral da declaração de conformidade do RU está disponível no seguinte endereço de Internet: <https://global.hisense.com/support/certificate-download/>.