

Hisense

GEBRUIKERSHANDLEIDING

Lees de handleiding zorgvuldig en zorg ervoor dat u de inhoud begrijpt voordat u dit apparaat voor de eerste keer gebruikt.

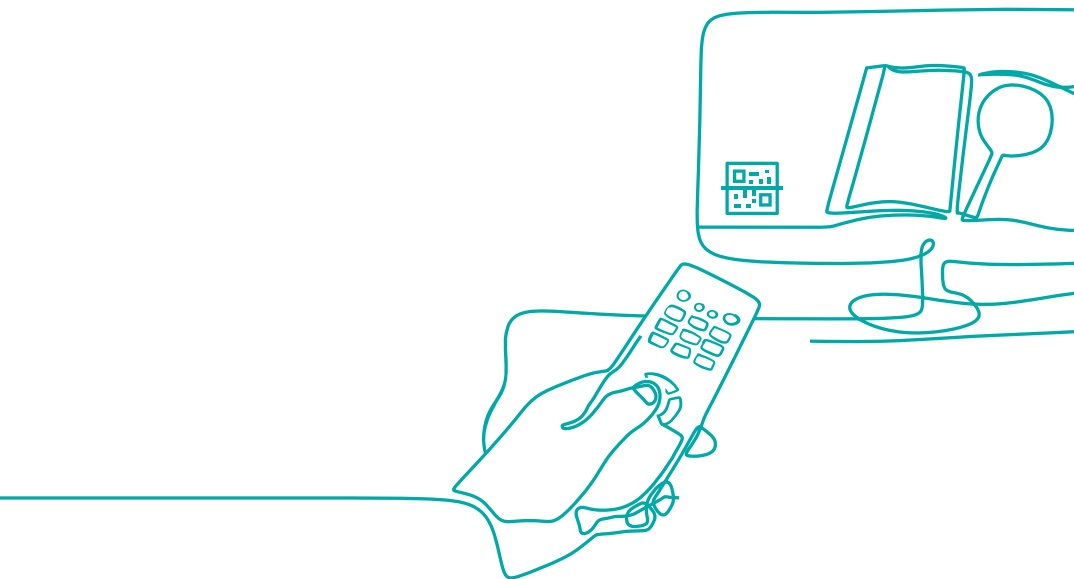

Nederlands

Vind wat u zoekt

Deze TV beschikt over een gebruikshandleiding en een ingebouwde E-handleiding.

Lees de volgende informatie voordat u de TV gebruikt.

Gebruikershandleiding

Lees de gebruikshandleiding voor meer informatie over de volgende inhoud:

Accessoires
Installatie
Specificaties



E-handleiding

Bekijk de E-handleiding voor meer informatie.

Vind de E-handleiding in **Instellingen > Ondersteuning > E-handleiding**.



Ondersteuningsfuncties E-handleiding



Zoeken

Vind de hulp waar u naar op zoek bent.



Nu proberen

Ga rechtstreeks naar de functiepagina en probeer het.



QR-code

Scan om de E-handleiding te openen op uw mobiel apparaat.

Belangrijke Mededeling

Alinea's die beginnen met het  symbool geven belangrijke Instructies, tips of voorwaarden voor de volgende instellingen.

 **Lees voor uw eigen veiligheid en optimale prestaties van uw TV de veiligheidsinstructies voordat u een installatie uitvoert.**

Compatibiliteit met producten, software en services van derden kan niet worden gegarandeerd. We zijn niet aansprakelijk voor enige schade of verlies geleden tijdens het bedienen, gebruiken van of verbinden met incompatibele apparaten of apps.

Het opnemen en afspelen van Inhoud op dit of een ander apparaat kan de toestemming van de auteursrechthebbende of andere rechten op dergelijke inhoud vereisen. Het is uw verantwoordelijkheid om ervoor te zorgen dat uw gebruik van dit apparaat of een ander apparaat voldoet aan de auteursrechtwezen in uw land. Raadpleeg deze wetgeving voor meer informatie over de relevante wet- en regelgeving of neem contact op met de auteursrechteigenaar van de inhoud die u wilt opnemen of lezen.

Lees deze instructies

Volg alle instructies

Respecteer alle waarschuwingen

Bewaar deze instructies

Alle rechten zijn voorbehouden.



Veiligheidsinstructies

Voor een veilig en juist gebruik van dit product, dient u altijd de volgende voorzorgsmaatregelen in acht te nemen om gevaarlijke situaties en schade aan uw apparaat te voorkomen:

	VOORZICHTIGHEID RISICO VAN ELEKTRISCHE SCHOK NIET OPENEN	
VOORZICHTIGHEID: OM HET RISICO OP ELEKTRISCHE SCHOKKEN TE VERMINDEREN, VERWIJDER DE DEKING (OF ACHTERKANT) NIET. GEEN GEBRUIKERDIENSTIGE ONDERDELEN INSTEKEN. RAADPLEEG DIENSTVERLENING AAN GEKwalificeerd personeel.		



Binnen een gelijkzijdige driehoek geeft het bliksemschichtsymbool de gebruiker de aanwezigheid aan van ongeïsoleerde gevaarlijke spanning binnen de behuizing van het product, die voldoende groot kan zijn om een risico van elektrocutie.



Het uitroepteken in een gelijkzijdige driehoek is bedoeld om de gebruiker attent te maken op de aanwezigheid van belangrijke instructies voor gebruik en onderhoud in de documentatie bij het apparaat.



AC voltage: dit symbool geeft aan dat de nominale spanning aangegeven door het symbool de wisselspanning is.



Klasse II product: dit symbool geeft aan dat er geen veiligheidsverbinding van beschermende aarding (aarde) is vereist. (Voor 55")



Klasse I-product: dit symbool toont aan dat er een veiligheidsaansluiting voor een beschermende aarding (aarde) vereist is. (Voor 65")

Het beoogde gebruik en de omgevingscondities van deze TV

Deze TV is bedoeld voor het weergeven van video- en audiosignalen, op een tafel of muur, in een thuis- of kantooromgeving. Het mag niet worden gebruikt in zeer vochtige of stoffige ruimtes. De garantie is alleen geldig als deze is gebruikt zoals bedoeld door de fabrikant.



WAARSCHUWING

Hoge vochtigheid en stofconcentratie kunnen stroomlekken in het apparaat veroorzaken. Om het risico op brand of elektrische schokken te verkleinen:

- **Stel dit apparaat niet bloot aan regen, vocht, druipend of spattend water en plaats geen met vloeistof gevulde voorwerpen, zoals vazen, bekens enz. op of over het apparaat.**
- **Raak de TV niet aan met natte handen.**
- **Stel het niet bloot aan directe airconditioning en houd kaarsen of andere open vuur altijd uit de buurt van de TV.**

Als de TV overschakelt van een koude omgeving naar een warme omgeving, laat u hem minimaal een uur uitgeschakeld om condensatie te voorkomen. Als u het buiten gebruikt, zorg er dan voor dat het beschermd is tegen vocht.

Als u iets ongewoons opmerkt, verwijdert u onmiddellijk de stekker.

Gebruik in geval van brand een CO₂-gas of poederblusser. Als deze brandblussers niet toegankelijk zijn, probeer dan de voeding te isoleren voordat u een waterblusser gebruikt.

WAARSCHUWING

Een televisie kan vallen en ernstig letsel of de dood veroorzaken. Veel verwondingen, vooral bij kinderen, kunnen worden voorkomen door eenvoudige voorzorgsmaatregelen te nemen, zoals:

- Gebruik **ALTIJD** kasten of steunen of bevestigingsmethoden die door de fabrikant van de televisie aanbevolen worden.
- Gebruik **ALTIJD** meubels die de televisie veilig kunnen ondersteunen.
- Zorg er **ALTIJD** voor dat de televisie niet over de rand van het ondersteunende meubelstuk hangt.
- Leer kinderen **ALTIJD** de gevaren die verbonden zijn aan het klimmen op meubelstukken om de televisie of de bedieningsknoppen te bereiken.
- Plaats snoeren en kabels die aan uw televisie aangesloten zijn **ALTIJD** op een manier waarop er niet over gestruikeld, aan getrokken of vastgegrepen kunnen worden.
- Plaats een televisie **NOOIT** op een onstabiele plek.
- Plaats een televisie **NOOIT** op een hoog meubelstuk (bijvoorbeeld kasten of boekenrekken), zonder zowel het meubelstuk als de televisie te verankeren aan een daarvoor geschikt steunpunt.
- Plaats de televisie **NOOIT** op een doek of andere materialen die zich tussen de televisie en het ondersteunende meubelstuk kunnen bevinden.
- Plaats **NOOIT** voorwerpen, zoals speelgoed en afstandsbedieningen, bovenop de televisie of het meubelstuk waarop de televisie geplaatst is, die kinderen in de verleiding kunnen brengen om op de televisie of het meubelstuk te klimmen.

Als uw bestaande televisie wordt bewaard en verplaatst, moeten dezelfde overwegingen als hierboven worden toegepast.

■ Verplaatsen/Transporteren

Voordat u deze TV verplaatst, koppelt u alle kabels los en verplaatst u ze alleen naar de verticale positie. Pak het apparaat aan de boven- en onderrand van het frame vast.

- Druk niet op het voorpaneel van de TV. Het kan twee of meer mensen nodig hebben om grotere TV's te dragen.

Als u de TV even moet verplaatsen, plaats het apparaat dan met het hele oppervlak op zacht materiaal.

Het LED-scherm is gemaakt van glas en kan breken als het niet goed wordt gehanteerd. Draag altijd rubberen handschoenen om het apparaat te vervoeren. Als het LED-scherm is beschadigd, kan vloeibaar kristal ontsnappen. In geval van contact met de huid, onmiddellijk spoelen met water.

■ Stroombron

Verkeerde voltages kunnen de TV beschadigen. Sluit dit apparaat alleen aan op een voeding met de spanning en frequentie aangegeven op het typeplaatje, met behulp van de meegeleverde stroomkabel.

De stekker moet gemakkelijk toegankelijk zijn, zodat het apparaat op elk moment kan worden losgekoppeld. Het apparaat is actief, zelfs in de standby-modus, zolang het apparaat op een stopcontact is aangesloten. Het wordt aanbevolen dat dit apparaat op een speciaal circuit wordt geplaatst.

- Overbelast stopcontacten niet door teveel apparaten op hetzelfde stopcontact aan te sluiten. Overbelaste muurcontactdozen, verlengsnoeren, etc. zijn gevaarlijk en kunnen leiden tot elektrische schokken en brand.

Schakel het apparaat na het uitschakelen niet aan binnen 5 seconden. Frequent schakelvermogen in een korte tijd kan ertoe leiden dat de TV niet goed werkt.

■ Stekker en stroomkabel

- Raak de stekker niet aan met natte handen.
- Plaats geen zware voorwerpen op het netsnoer. Leid de kabel zodanig dat deze niet knikt of op scherpe randen wordt gelegd, u er niet over kunt struikelen, of niet wordt blootgesteld aan chemicaliën. Een voedingskabel met een beschadigde isolatie kan een elektrische schok en brand veroorzaken.
- Trek aan de stekker, NIET aan de kabel bij het loskoppelen. De kabel kan worden beschadigd en kortsluiting veroorzaken als deze is geactiveerd.
- Plaats het netsnoer niet in de buurt van een object op hoge temperatuur.
- Verplaats de TV niet wanneer het netsnoer op een stopcontact is aangesloten.
- Gebruik geen beschadigd of los netsnoer of een beschadigd stopcontact.
- Gebruik geen ander netsnoer dan het netsnoer dat bij dit apparaat wordt geleverd.
- De VOEDINGSSTEKKER van het netsnoer wordt gebruikt als uitschakelapparaat, deze stekker en het stopcontact moeten gemakkelijk bereikbaar zijn.

■ Installeren

Controleer of de ophanging of het meubel geschikt is om het gewicht van de TV te ondersteunen. Plaats op een vlakke, stabiele en horizontale basis. Zorg ervoor dat het apparaat niet over de rand hangt wanneer het in of op meubels wordt geplaatst. Als u het op een kar plaatst, wees dan voorzichtig bij het verplaatsen om te voorkomen dat het apparaat kantelt.

- Plaats het apparaat in een normale horizontale positie. Het mag nooit verticaal, liggend of hangend aan het plafond worden gebruikt.
- Houd het apparaat uit de buurt van direct zonlicht of andere hittebronnen.

Wanneer u de TV aan een muur bevestigt, volgt u de instructies die bij de muurbevestiging zijn geleverd. Zorg

Belangrijke Veiligheidsinstructies

ervoor dat u de TV niet installeert voordat de voedings- en signaalkabels aan de achterkant van de TV zijn aangesloten.

■ Luchtventilatie en hoge temperaturen

Installeer uw TV alleen op een plaats waar ventilatie voldoende is en zorg voor minstens 10 cm vrije ruimte aan de zijkanten en 20 cm boven de unit voor luchtcirculatie. Overmatige hitte en obstructie van ventilatie kan brand of vroegtijdig falen van sommige elektrische componenten veroorzaken.

- Blokkeer geen ventilatieopeningen met kranten, tafelkleden, gordijnen, enz.
- Droog geen kleding, e.d. op de bovenkant van het apparaat.
- Zorg ervoor dat u de ventilatieopeningen niet aanraakt, deze kunnen heet worden.
- Steek geen vreemde voorwerpen in de TV via de ventilatiesleuven.

■ Opstelling

- Gebruik geen ander materiaal dan dat wat bij dit apparaat wordt geleverd (steun, muurbeugel).
- Verander of gebruik de materialen niet als deze zijn beschadigd.
- Zorg er tijdens de installatie voor dat alle schroeven goed vastzitten.
- Zorg ervoor dat de TV niet wordt beïnvloed wanneer u de standaard bevestigt.
- Zorg ervoor dat kinderen niet op de standaard staan.
- Bevestig of verwijder de standaard met ten minste twee personen.

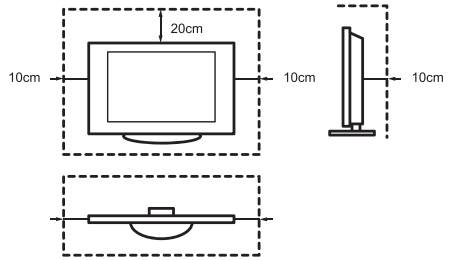

Voorkom dat kleine voorwerpen door de ventilatiesleuven in het apparaat komen. Dergelijke objecten kunnen kortsluiting veroorzaken, waardoor brand kan ontstaan. Als er iets in het apparaat komt, trek dan onmiddellijk de stekker uit het apparaat en neem contact op met de klantenservice.

■ LED-scherm

Ondanks de zorgvuldigheid bij het maken van dit scherm, kan het om technische redenen niet 100% gegarandeerd zijn dat er geen subpixeldefect optreedt. Deze kunnen niet worden beschouwd als een defect van het apparaat in termen van garantie. Ze hebben geen invloed op de prestaties en betrouwbaarheid van de TV.

Om 'inbranden' van het scherm te voorkomen dient u het weergeven van stilstaande beelden gedurende lange periode te vermijden. Het is mogelijk dat er een kopie van de afbeelding overblijft. Als de beeldverhouding lange tijd op 4:3 is ingesteld, kan inbranding optreden in zwarte gebieden. Het inbranden van een afbeelding valt niet onder de garantie.

- Oefen geen kracht of aanzienlijke impact uit op het displaypaneel.

Raak het LED-scherm niet, langdurig, aan. Dit kan tijdelijke vervormingseffecten op het scherm produceren.

■ Radiogolven

- Gebruik de TV niet in een medische instelling of op een plaats met medische apparatuur. Radiogolven kunnen interferentie met medische apparatuur

veroorzaken en een storing veroorzaken.

- Gebruik de TV niet in de buurt van automatische bedieningsapparatuur zoals een automatische deur of een brandalarm. Radiogolven kunnen interferentie veroorzaken met de automatische besturingsapparatuur en een storing veroorzaken.

Als u een pacemaker heeft, houd dan een afstand van minimaal 22 cm tot de TV. Radiogolven kunnen de werking van een pacemaker verstoren.

■ Ingebouwde draadloze LAN

- Maak geen verbinding met draadloze netwerken waarvoor u niet over de gebruiksrechten beschikt. Gegevens die worden verzonden en ontvangen op radiogolven, kunnen worden onderschept en gecontroleerd.

De ingebouwde draadloze LAN gebruikt de 2,4 GHz, 5 GHz en 6 GHz frequentiebanden. Houd, om een slechte werking of trage reactietijd te vermijden die veroorzaakt wordt door storingen door radiogolven, de TV uit de buurt van andere toestellen met draadloze LAN-verbinding, microgolfovens, mobiele telefoons en andere toestellen die 2,4 GHz, 5 GHz en 6 GHz signalen gebruiken.

■ Waarschuwing voor ontgassen

Nieuwe meubels, tapijten, verf, bouwmaterialen en elektronica kunnen chemicaliën via verdamping in de lucht afgeven. Nadat u uw TV hebt geïnstalleerd en deze de eerste keer hebt gebruikt, kun u een paar uur later een lichte geur opmerken. Dit komt omdat sommige onderdelen van de televisie voor het eerst opwarmen. De materialen die we gebruiken, voldoen volledig aan

de milieueisen en -voorschriften. Uw TV werkt erg goed en de rook van de uitlaatgassen zal uiteindelijk afnemen.

■ Toezicht

- Laat kinderen niet zonder toezicht in de buurt van de TV spelen. De TV kan kantelen of van het meubel worden geduwd en zo iemand verwonden.
- Laat een ingeschakeld TV niet onbeheerd achter.

■ Volume

Muziek en geluiden kunnen onherstelbare schade aan uw oren veroorzaken. Vermijd extreme volumes, vooral gedurende lange perioden en bij het gebruik van een headset.

Als u een drumgeluid in uw oren hoort, zet dan het volume lager of stop tijdelijk met het gebruik van een hoofdtelefoon.

■ Onweersbuien

Verwijder de stekker en eventuele aangesloten antennekabels van de TV tijdens een onweer. Stoten veroorzaakt door bliksem kunnen de TV via het antennesysteem en het stopcontact beschadigen.

■ Lange perioden van afwezigheid

Zolang het stopcontact op een stopcontact is aangesloten, verbruikt de TV ook in de standby-modus energie. De stekker en alle aangesloten antennekabels moeten worden losgekoppeld tijdens lange perioden van afwezigheid.

■ Reiniging en verzorging

VOORZICHTIGHEID:

Koppel het netsnoer los voordat u de TV schoonmaakt.

Reinig de TV, monitor en afstandsbediening alleen met een zachte, vochtige, schone, natuurlijk gekleurde doek. Gebruik geen chemicaliën.

- Stel oppervlakken niet bloot aan insectenwerend middel, oplosmiddelen, verdunners of andere vluchtige stoffen. Dit kan de kwaliteit van het oppervlak verminderen.
- Spuit geen water of andere vloeistoffen rechtstreeks op de TV. Vloeistof in de TV kan productfouten veroorzaken.
- Het oppervlak van het displaypaneel is behandeld en kan gemakkelijk worden beschadigd. Pas op dat u het niet bekrast met uw nagels of andere harde voorwerpen.
- Veeg de stekker ook regelmatig schoon met een droge doek.

■ Dienst/Reparatie

Verwijder nooit de kap/achterkant van de TV; er bevinden zich geen door de gebruiker te repareren onderdelen.

Raadpleeg voor reparaties gekwalificeerd personeel.

■ Verpakking

Houd anti-vocht materialen en plastic zakken buiten het bereik van kinderen.

Plastic zakken kunnen verstikking veroorzaken en het antivochtigheidsmateriaal is schadelijk bij inslikken. In geval van accidentele

ingestie, dwing de patiënt om te braken en naar het dichtstbijzijnde ziekenhuis te gaan.

■ Wijzigingen

Probeer dit product op geen enkele manier te wijzigen. Een ongeautoriseerde wijziging kan garantie op dit apparaat ongeldig maken. Er kan een elektrische schok en brand ontstaan.

■ Batterijen Afstandsbediening

- Onjuiste installatie kan leiden tot batterijlekkage, corrosie en explosie.
- Vervang alleen door hetzelfde type of een vergelijkbaar type.
- Meng oude en nieuwe batterijen niet.
- Meng verschillende soorten batterijen niet.
- Gebruik geen oplaadbare batterijen.
- Verbrand of breek de batterijen niet.
- Zorg ervoor dat u de batterijen op de juiste manier weggooit.
- Stel de batterijen niet bloot aan overmatige hitte zoals zonlicht, vuur en dergelijke.

■ Aarding van de buitenantenne

Als een buitenantenne wordt gebruikt, zorg dan dat het antennesysteem is beschermd tegen spanningspieken en opgebouwde statische ladingen.

■ Afhandeling

Raadpleeg het recyclinggedeelte van deze handleiding.



Apparaten van KLASSE I moeten aangesloten worden op het NET via een stopcontact met een beschermende aardingsaansluiting. (Voor 65")

Afbeeldingen en illustraties in deze gebruiksaanwijzing zijn alleen ter referentie en kunnen afwijken van het werkelijke uiterlijk van het product.

Sommige delen van de softwarefunctie veranderen met de systeemupgrade.

Inhoud

Lijst accessoires	1
De ondersteuning of muurmontagebeugel installeren.....	2
Vorkant TV.....	5
Achterkant TV.....	6
Verbindingen maken.....	7
Afstandsbediening.....	10
Schakel de TV voor de eerste keer in	17
Specificaties	18
Overige informatie	20

Lijst accessoires

De volgende accessoires worden bij de TV geleverd:

Gebruikershandleiding × 1	Schroef × 12	Voet × 1 (inclusief 2 delen)
AA- of AAA-batterijen × 2	Afstandsbediening × 1	Netsnoer × 1
Garantiekart × 1		

OPMERKING

- De accessoires kunnen verschillen in vergelijking met bovenstaande lijst, vanwege van verschillende modellen, landen/regio's, zie de betreffende accessoires in de bijgeleverde zak.

De ondersteuning of muurmontagebeugel installeren

⚠ VOORZICHTIGHEID

- Zorg ervoor dat u het AC netsnoer loskoppelt voordat u een standaard of muurbeugels installeert.
- Uw TV scherm is kwetsbaar. Zorg ervoor dat het TV scherm niet bekrast of beschadigd wordt door harde voorwerpen of door druk.
- Nadat de installatie voltooid is, controleert u of de TV stevig op een meubel staat of stevig is bevestigd aan de muurbeugels, voordat u alle beschermende folie verwijdert, indien aanwezig.

► Ondersteuning installatie

Volg de onderstaande illustraties de tekstinstructies om de installatiestappen te voltooien:

1. Plaats uw TV voorzichtig met de voorkant naar beneden op een zacht, vlak oppervlak om beschadiging van de TV of krassen op het scherm te voorkomen.

2. Haal de Basisstandaard Deel A eruit en open deze van bovenaf, verdeel hem vervolgens in Deel a1 en Deel a2.

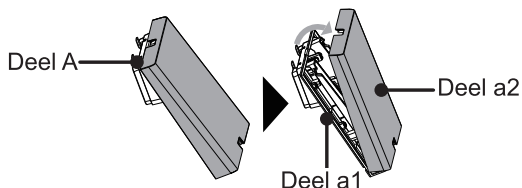

3. Installeer Deel a1 op de achterkant van de TV.

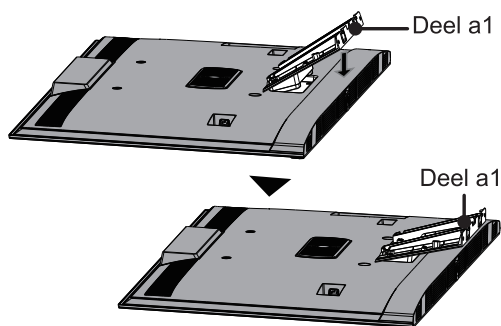

4. Bevestig Deel a1 met 4 schroeven (M5 × 12) op de achterkant van de TV.

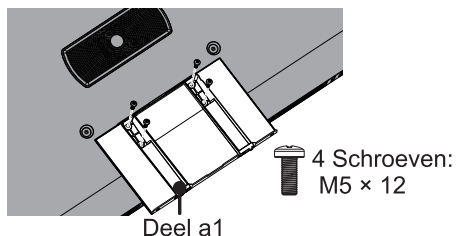

De ondersteuning of muurmontagebeugel installeren

5. Haak Deel B aan Deel a1 zoals de afbeelding laat zien. Houd er rekening mee dat de zijde met 4 pads naar buiten moet worden geplaatst.

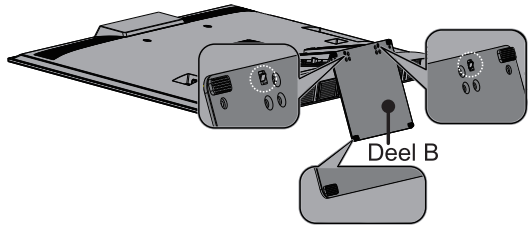

6. Zet vervolgens Deel B vast met 6 schroeven (M5 × 16).

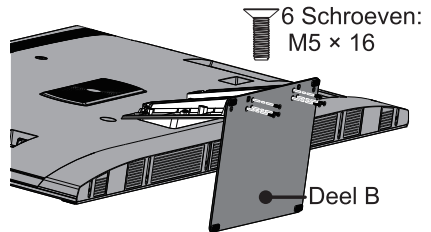

7. Zet vervolgens Deel B vast met 2 schroeven (ST4 × 12).

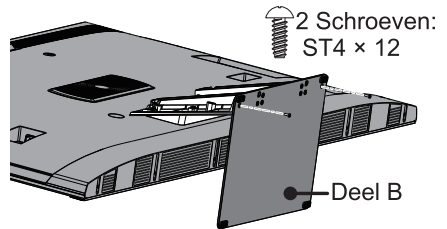

8. U kunt de kabels opruimen in sleuven van Deel a1.

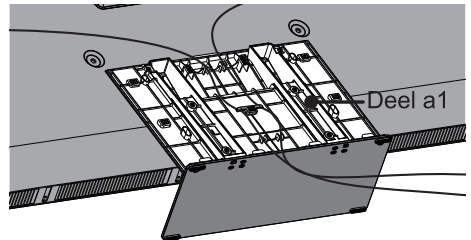

9. Plaats Deel a2 op Deel a1.

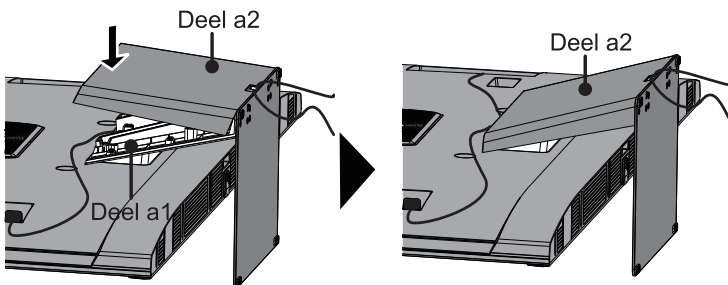

De ondersteuning of muurmontagebeugel installeren

10. Duw lichtjes op het midden van onder Deel a2 en knijp vervolgens lichtjes aan beide zijden.

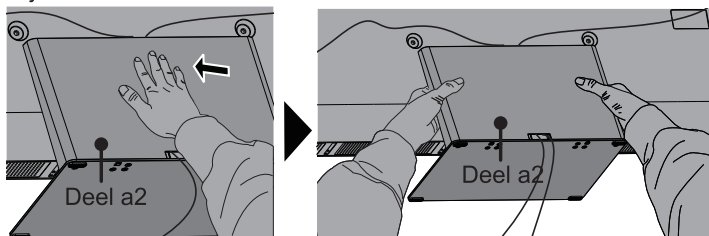

11. Nu kunt u de TV op een oppervlak plaatsen en alle beschermende films op de TV afscheuren.

► De muurmontagebeugel installeren

Voordat u de TV monteert, verwijdert u de TV standaard als u deze al hebt bevestigd en zorgt u ervoor dat de muurbeugel het gewicht van uw TV ondersteunt.

⚠ VOORZICHTIGHEID

Volg de instructies die bij de muurbevestiging zijn geleverd wanneer u de TV aan de muur monteert. Als de TV niet correct is gemonteerd, kan deze vallen en materiële schade of persoonlijk letsel veroorzaken.

- Plaats afstandhouders tussen de TV en de muurbeugels.
- De standaardafmetingen worden hieronder weergegeven.

Muurbevestigingsgatmodel (mm)	400 × 300 (55") 400 × 400 (65")
Muurmontage schroefmaat	M6

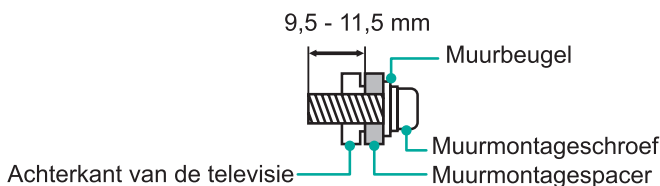

- We raden aan om de TV niet tegen een schuine muur te hangen. Zorg er tijdens het tegen een muur monteren van de TV voor dat uw toestel parallel aan de muur blijft en niet voorover leunt.

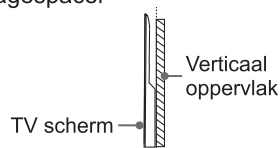

☒ OPMERKINGEN

- De diameter en lengte van de schroeven verschillen afhankelijk van het model van de muurmontagebeugel.
- De muurbeugel is optioneel. Uw TV heeft mogelijk geen muurbevestiging. Raadpleeg de daadwerkelijke accessoires.

Voorkant TV

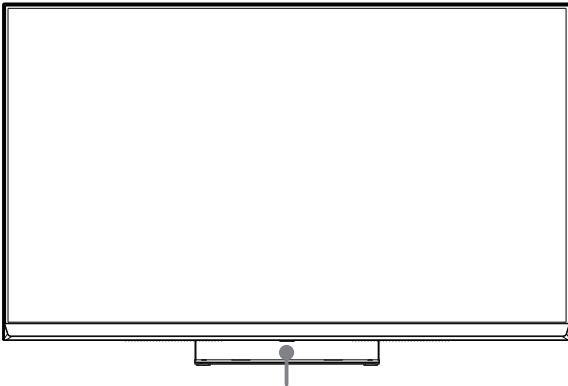

Sensor voor de afstandsbediening / Lichtsensor / Aan/uit-lampje / Multifunctionele toets (Stand-by / Bron)

Onderdeel	Beschrijving
Sensor voor de afstandsbediening	Ontvangt de signalen van de afstandsbediening. Plaats niets in de buurt van de sensor, dit kan het functioneren beïnvloeden.
Aan/uit-lampje	Het licht is wit in de standby-modus.
 Stand-by / Bron	Druk in de stand-bymodus op de multifunctionele toets om de TV aan te zetten. Druk op de multifunctionele toets om het menu te openen. Druk, om "UIT" te zetten, op de multifunctionele toets, wacht 3 seconden en de TV zal overschakelen naar de stand-bymodus. Druk op de multifunctionele toets om het menu te openen en maak een keuze uit de verschillende ingangssignalen.

OPMERKINGEN

- De afbeelding is enkel ter referentie.
- Na het aanzetten van de TV duurt het enkele seconden om de programma's te laden. Zet de TV niet onmiddellijk uit. Dit kan leiden tot abnormaal functioneren van de TV.

Achterkant TV

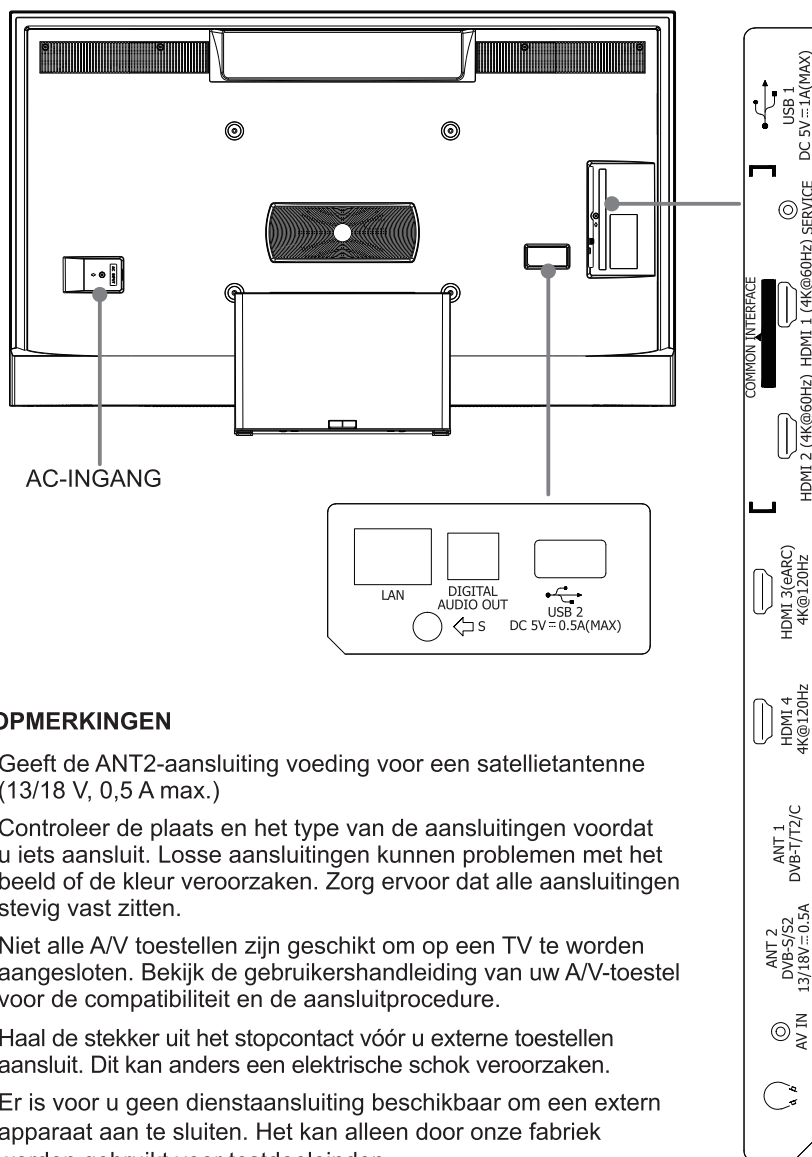

OPMERKINGEN

- Geeft de ANT2-aansluiting voeding voor een satellietantenne (13/18 V, 0,5 A max.)
- Controleer de plaats en het type van de aansluitingen voordat u iets aansluit. Losse aansluitingen kunnen problemen met het beeld of de kleur veroorzaken. Zorg ervoor dat alle aansluitingen stevig vast zitten.
- Niet alle A/V toestellen zijn geschikt om op een TV te worden aangesloten. Bekijk de gebruikershandleiding van uw A/V-toestel voor de compatibiliteit en de aansluitprocedure.
- Haal de stekker uit het stopcontact vóór u externe toestellen aansluit. Dit kan anders een elektrische schok veroorzaken.
- Er is voor u geen dienst aansluiting beschikbaar om een extern apparaat aan te sluiten. Het kan alleen door onze fabriek worden gebruikt voor testdoeleinden.

Verbindingen maken

► LAN (Bekabelde configuratie)

Verbind uw TV met uw netwerk door de LAN-poort aan de achterkant van uw TV via een LAN-kabel (Ethernet/Cat 5) op een externe modem of router aan te sluiten. Zie de illustratie hieronder.

- We raden u aan een modem of router te gebruiken die Dynamic Host Configuration Protocol (DHCP) ondersteunt. DHCP-ingeschakelde modems en routers bieden automatisch het IP-adres, subnetmasker, gateway en DNS, zodat u ze niet handmatig hoeft in te voeren. De meeste thuisnetwerken hebben al DHCP.

TV OMHULSEL

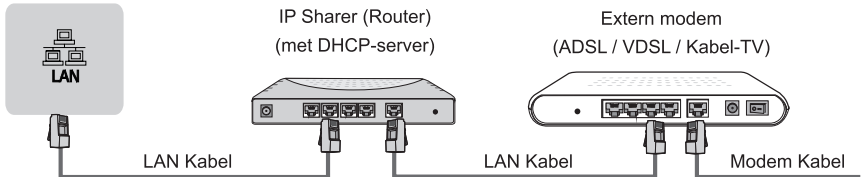

Draadloze configuratie

Verbind uw TV met uw draadloze netwerk, u heeft een draadloze router of modem nodig. Zie de illustratie hieronder.

- De ingebouwde draadloze LAN-adapter ondersteunt de IEEE 802.11 a/b/g/n/ac/ax- communicatieprotocollen. We raden het gebruik van een IEEE 802.11ax-router aan. Lage overdrachtssnelheden voor b/g kunnen de kwaliteit van streaming video's of andere media beïnvloeden.

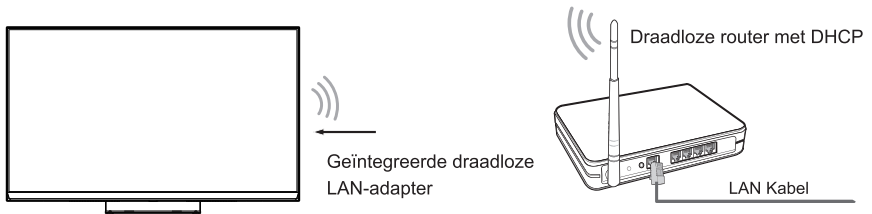

☒ OPMERKINGEN

- U dient de ingebouwde draadloze LAN-adapter te gebruiken om een draadloos netwerk te gebruiken, omdat deze set geen externe USB-netwerkadapters ondersteunt.
- Als de draadloze router DHCP ondersteunt, kan uw TV gemakkelijker verbinding maken met het draadloze netwerk.
- Als u een ander beveiligingssysteem dan de hieronder vermelde systemen toepast, zal dit niet werken met de TV.
Beveiligingssysteem: WPA, WEP, WPA2.
- Voor een soepel netwerk moet de afstand tussen de router en de TV minder dan 10 meter zijn.

Verbindingen maken

<p>ANT</p>		<p>ANT 1 DVB-T/T2/C</p> <p>of</p> <p>(niet inbegrepen)</p> <p>Antennekabel (75 Ω)</p> <p>Buiten antenne</p> <p>Kabel</p> <p>ANT OUT</p> <p>VHF/UHF-antenne</p> <p>ANT 2 DVB-S/S2</p> <p>(niet inbegrepen)</p> <p>Satellietantenne</p>
<p>DIGITAL AUDIO OUT</p>		<p>DIGITAL AUDIO OUT</p> <p>DIGITALE AUDIO kabel (niet inbegrepen)</p> <p>Audioversterker/Luidspreker</p>
<p>HDMI</p>	<p>HDMI (eARC)</p>	<p>HDMI (eARC)</p> <p>HDMI-kabel (niet inbegrepen)</p> <p>Audioversterker/Luidspreker</p>
	<p>HDMI</p>	<p>HDMI</p> <p>HDMI-kabel (niet inbegrepen)</p> <p>DVD/Blu-Ray/AV-ontvanger/ Set-top box</p>
<p>AV IN</p>		<p>AV IN</p> <p>Rood (R)</p> <p>Wit (L)</p> <p>Geel (Video)</p> <p>(Kabels niet inbegrepen)</p> <p>VCR/DVD-speler/ Recorder/Set-top box/ Satellietontvanger/ Videocamera</p> <p>AV IN</p> <p>Video</p> <p>L</p> <p>R</p>
<p>HEADPHONE</p>		<p>Hoofdtelefoon (niet inbegrepen)</p> <p>OPMERKING</p> <ul style="list-style-type: none"> Overmatige geluidsdruk van oortelefoons en hoofdtelefoons kan leiden tot gehoorverlies.

Verbindingen maken



COMMON INTERFACE

OPMERKINGEN

- Zorg ervoor dat de TV is uitgeschakeld voordat u de CI+ -module plaatst/verwijdert. Plaats vervolgens de CI-kaart in de CI+ -module volgens de instructies van de serviceprovider.
- Plaats of verwijder de Common Access-module niet herhaaldelijk, omdat dit de interface kan beschadigen en een storing kan veroorzaken.
- U moet een module en een CI+ kaart verkrijgen bij de serviceprovider van de kanalen die u wilt bekijken.
- Plaats de CI+ -module met de Smartcard in de richting aangegeven op de module en de Smartcard.
- CI+ wordt in sommige landen en regio's niet ondersteund; neem contact op met uw erkende dealer.



USB

OPMERKINGEN

- Wanneer u een USB-harde schijf of hub aansluit, moet u altijd de netadapter van het aangesloten apparaat op de voeding aansluiten. Het overschrijden van een totaal stroomverbruik kan schade veroorzaken. Het maximale stroomverbruik van USB 1.1- en USB 2.0-apparaten is 500 mA. Het maximale stroomverbruik vooreen USB 3.0-apparaat is 1 A.
- Voor een niet-standaard, externe harde schijf met grote capaciteit geldt dat als de piekstrom groter is dan of gelijk is aan 1 A, dit kan leiden tot een herstart van de TV of zelfvergrendeling. Dus de TV ondersteunt het niet.
- De USB-poort ondersteunt een spanning van 5 V.

Afstandsbediening

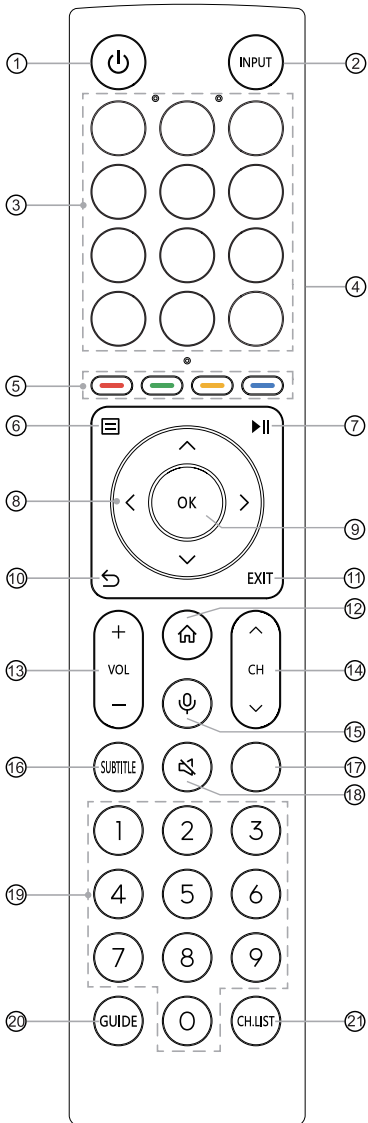

- ① AAN/UIT: zet de TV aan of in stand-bymodus
- ② INPUT: selecteer de ingangsbronnen
- ③ APP: toetsen voor snelle toegang tot apps
BEWERKEN: stel de toets in om de ingang of de toepassing te openen
- ④ Fysieke schakelaar (aan de zijkant): schakel in voor het activeren van de handenvrije ontwaakfunctie*
- ⑤ Toetsen voor speciale functies
- ⑥ : geef het menu Snel instellen weer
- ⑦ : functietoetsen voor media-inhoud
- ⑧ : kunt u navigeren op de schermmenu's en de systeeminstellingen naar wens aanpassen
- ⑨ OK: bevestig de selectie in de schermmenu's
- ⑩ TERUG: keer terug naar het vorige menu
- ⑪ EXIT: sluit het huidige menu af
- ⑫ START: open het startscherm
- ⑬ VOL + / - : pas het volume aan
- ⑭ CH / : wijzig het kanaal
- ⑮ MIC: activeer de microfoon
- ⑯ SUBTITLE: schakel de modus ondertiteling in of uit
- ⑰ INFO: geef de huidige programmegegevens weer
TEKST: schakel de teletekstfunctie in/uit
- ⑱ DEMPEN: demp of zet het geluid van de TV terug op het oorspronkelijke niveau
- ⑲ Cijfertoetsen: rechtstreekse kanaalkeuze of invoer via nummers
- ⑳ GUIDE: geef de elektronische programmagids weer (DTV-modus)
- ㉑ CH.LIST: geef de lijst met kanalen weer op het scherm

Specificaties Bluetooth-afstandsbedieningsmodule

XF2472C

Frequentiebereik: 2,400 GHz ~ 2,4835 GHz

Uitgangsvermogen (Max.): +4 dBm

*Wanneer u handenvrij ontwakken niet gebruikt, zet dan de fysieke schakelaar uit om de levensduur van de batterij te verlengen.

OPMERKING: de bijgeleverde afstandsbediening zal verschillen, afhankelijk van het model, de landen/regio's. Controleer de informatie overeenkomstig de betreffende afstandsbediening in de zak met accessoires.

Afstandsbediening

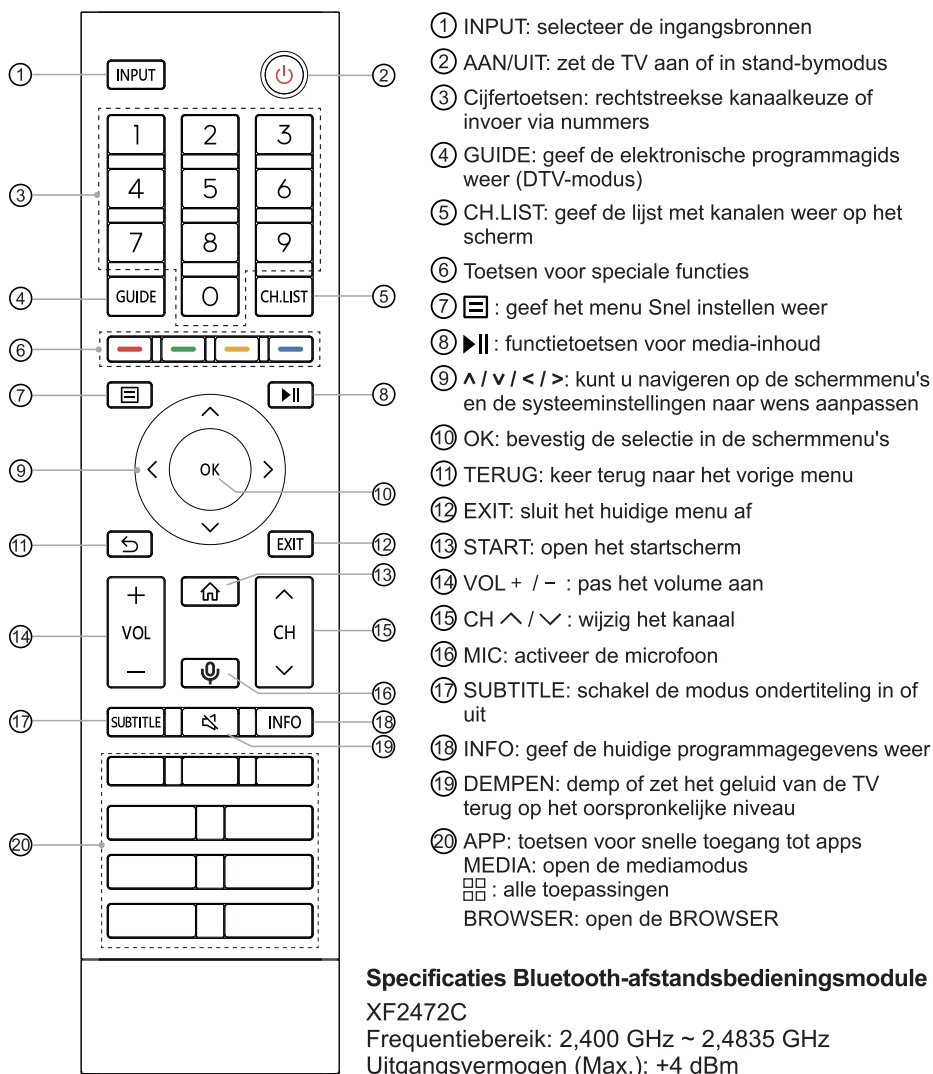

OPMERKING: de bijgeleverde afstandsbediening zal verschillen, afhankelijk van het model, de landen/regio's. Controleer de informatie overeenkomstig de betreffende afstandsbediening in de zak met accessoires.

Afstandsbediening

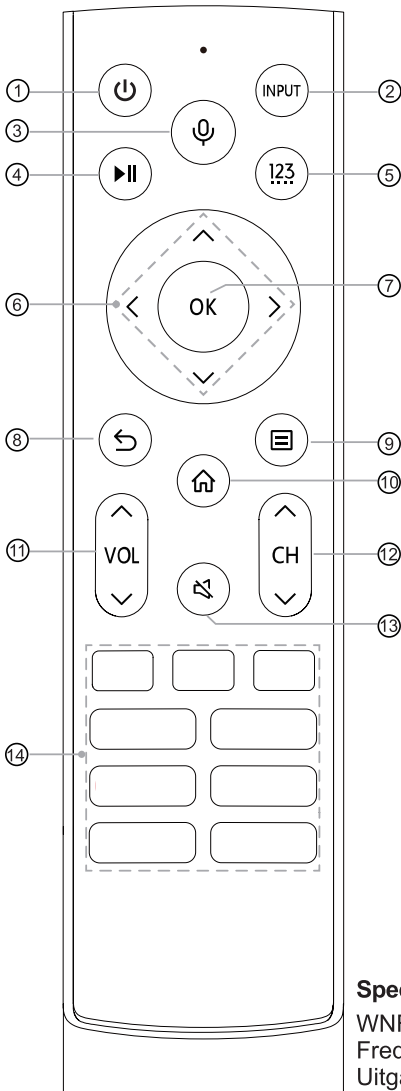

- ① ⏻ : zet de TV aan of in stand-bymodus
- ② INPUT: selecteer de ingangsbronnen
- ③ 🎤 : activeer de microfoon
- ④ ⏮/⏪/⏩/⏭: functietoetsen voor media-inhoud
- ⑤ 0-9/*/#: zenders invoeren / voer nummers en speciale functietoetsen in (Rood/Groen/Geel/Blauw)
- ⑥ ▲/▼/◀/▶: kunt u navigeren op de schermmenu's en de systeeminstellingen naar wens aanpassen
- ⑦ OK: bevestig de selectie in de schermmenu's
- ⑧ ↶: keer terug naar het vorige menu
- ⑨ ☰: geef het menu Snel instellen weer
- ⑩ 🏠: open het startscherm
- ⑪ VOL ▲/▼: pas het volume aan
- ⑫ CH ▲/▼: wijzig het kanaal
- ⑬ 🔇: demp of zet het geluid van de TV terug op het oorspronkelijke niveau
- ⑭ APP: toetsen voor snelle toegang tot apps
MEDIA: open de medimodus

Specificaties Bluetooth-afstandsbedieningsmodule

WNF171

Frequentiebereik: 2,400 GHz ~ 2,4835 GHz

Uitgangsvermogen (Max.): +4,5 dBm

OPMERKING: de bijgeleverde afstandsbediening zal verschillen, afhankelijk van het model, de landen/regio's. Controleer de informatie overeenkomstig de betreffende afstandsbediening in de zak met accessoires.

Afstandsbediening

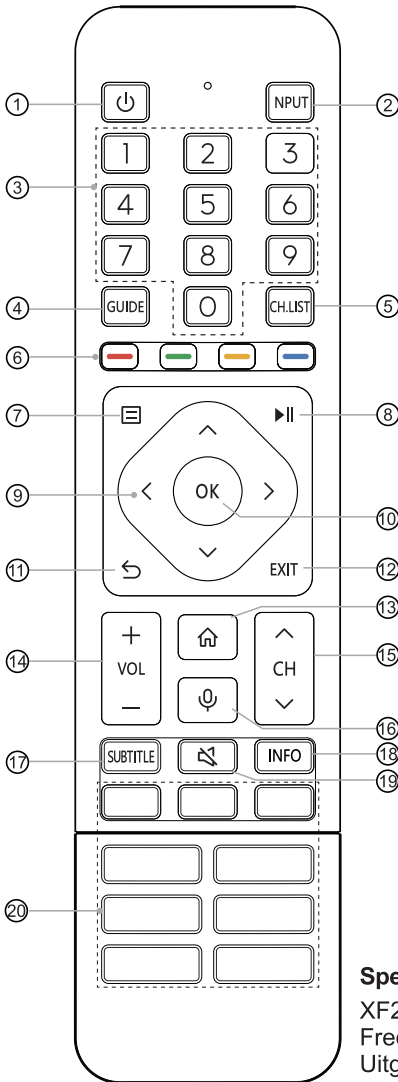

- ① AAN/UIT: zet de TV aan of in stand-bymodus
- ② INPUT: selecteer de ingangsbronnen
- ③ Cijfertoetsen: rechtstreekse kanaalkeuze of invoer via nummers
- ④ GUIDE: geef de elektronische programmagids weer (DTV-modus)
- ⑤ CH.LIST: geef de lijst met kanalen weer op het scherm
- ⑥ Toetsen voor speciale functies
- ⑦ : geef het menu Snel instellen weer
- ⑧ : functietoetsen voor media-inhoud
- ⑨ : kunt u navigeren op de schermmenu's en de systeeminstellingen naar wens aanpassen
- ⑩ OK: bevestig de selectie in de schermmenu's
- ⑪ TERUG: keer terug naar het vorige menu
- ⑫ EXIT: sluit het huidige menu af
- ⑬ START: open het startscherm
- ⑭ VOL + / - : pas het volume aan
- ⑮ CH ^ / v : wijzig het kanaal
- ⑯ MIC: activeer de microfoon
- ⑰ SUBTITLE: schakel de modus ondertiteling in of uit
- ⑱ INFO: geef de huidige programmeergegevens weer
- ⑲ DEMPEN: demp of zet het geluid van de TV terug op het oorspronkelijke niveau
- ⑳ APP: toetsen voor snelle toegang tot apps
 MEDIA: open de mediamodus
 : alle toepassingen
 BROWSER: open de BROWSER

Specificaties Bluetooth-afstandsbedieningsmodule

XF2472C

Frequentiebereik: 2,400 GHz ~ 2,4835 GHz

Uitgangsvermogen (Max.): +4 dBm

OPMERKING: de bijgeleverde afstandsbediening zal verschillen, afhankelijk van het model, de landen/regio's. Controleer de informatie overeenkomstig de betreffende afstandsbediening in de zak met accessoires.

Afstandsbediening

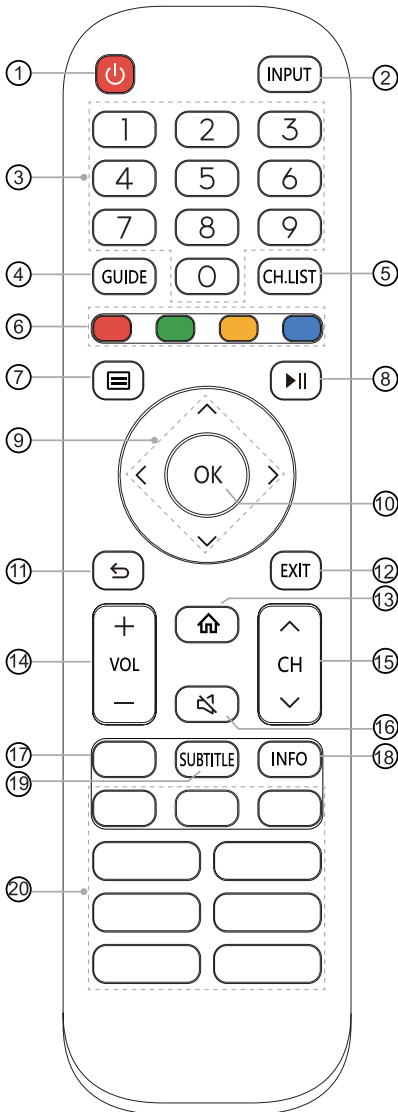

- ① AAN/UIT: zet de TV aan of in stand-bymodus
- ② INPUT: selecteer de ingangsbronnen
- ③ Cijfertoetsen: rechtstreekse kanaalkeuze of invoer via nummers
- ④ GUIDE: geef de elektronische programmagids weer (DTV-modus)
- ⑤ CH.LIST: geef de lijst met kanalen weer op het scherm
- ⑥ Toetsen voor speciale functies
- ⑦ ≡ : geef het menu Snel instellen weer
- ⑧ ▶|| : functietoetsen voor media-inhoud
- ⑨ ▲ / ▼ / ◀ / ▶ : kunt u navigeren op de schermmenu's en de systeeminstellingen naar wens aanpassen
- ⑩ OK: bevestig de selectie in de schermmenu's
- ⑪ TERUG: keer terug naar het vorige menu
- ⑫ EXIT: sluit het huidige menu af
- ⑬ START: open het startscherm
- ⑭ VOL + / - : pas het volume aan
- ⑮ CH ▲ / ▼ : wijzig het kanaal
- ⑯ DEMPEN: demp of zet het geluid van de TV terug op het oorspronkelijke niveau
- ⑰ TXT/TEKST: schakel de teletekstfunctie in/uit
- ⑱ INFO: geef de huidige programmegegevens weer
- ⑲ SUBTITLE: schakel de modus ondertiteling in of uit
- ⑳ APP: toetsen voor snelle toegang tot apps
MEDIA: open de mediamodus

OPMERKING: de bijgeleverde afstandsbediening zal verschillen, afhankelijk van het model, de landen/regio's. Controleer de informatie overeenkomstig de betreffende afstandsbediening in de zak met accessoires.

► Batterijen in de afstandsbediening plaatsen

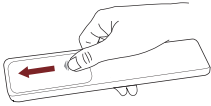

1. Schuif de achterklep om het batterijcompartiment van de afstandsbediening te openen.

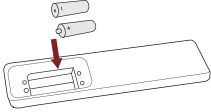

2. Plaats twee AA of AAA-batterijen. Zorg ervoor dat de (+) en (-) uiteinden van de batterijen overeenkomen met de (+) en (-) uiteinden aangegeven in het batterijvak.

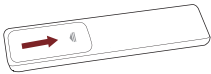

3. Sluit het batterijvak met het deksel.

☒ OPMERKINGEN

- De productafbeelding is alleen ter referentie, het daadwerkelijke product kan er anders uitzien.

Behandel de batterijen

- Onjuist gebruik van batterijen kan corrosie of batterijlekkage veroorzaken, wat kan resulteren in brand, persoonlijk letsel of schade aan eigendommen.
- Gebruik alleen het batterijtype dat in deze handleiding vermeld wordt. Gebruik AA- of AAA-batterijen, afhankelijk van uw afstandsbediening.
- Meng geen oude en nieuwe batterijen of verschillende soorten batterijen.
- Gooi gebruikte batterijen niet bij het huisvuil. Voer ze af in overeenstemming met de plaatselijke voorschriften.

► De afstandsbediening koppelen (alleen voor Bluetooth-afstandsbediening)

Koppel de afstandsbediening aan de TV na het aanzetten van de TV. Houd de afstand tussen de afstandsbedieningsbediening en de TV kleiner dan 3 meter. Druk op om het even welke knop (behalve de knoppen aan/uit en microfoon) om te koppelen.

☒ OPMERKINGEN

- Houd in speciale gevallen de knop [] ingedrukt om te koppelen.
- Als er een onbekende fout optreedt met de afstandsbediening, kan storing de oorzaak zijn. Probeer het toestel dat de storing veroorzaakt te verwijderen en koppel de afstandsbediening opnieuw.
- Als er een onbekende fout optreedt in de afstandsbediening, maar het batterijniveau normaal is, kunt u de batterijen verwijderen, gedurende 1~2 seconden op een willekeurige toets drukken en de batterijen opnieuw plaatsen. Het is mogelijk dat de afstandsbediening daarna opnieuw normaal werkt.
- De afstandsbediening kan niet aan de TV gekoppeld worden als de TV in stand-by staat.

► Werkingsbereik van de afstandsbediening

1. De afstandsbediening werkt tot een afstand van 8 meter van de voorkant van de TV.
2. De hoek van de afstandsbediening: met de sensor voor de afstandsbediening als hoogste punt, op een afstand van 6 meter, ligt het bereik van de horizontale hoek binnen $\pm 30^\circ$ en dat van de verticale hoek binnen $\pm 15^\circ$.
3. De werkingsafstand kan variëren afhankelijk van het licht in de kamer.

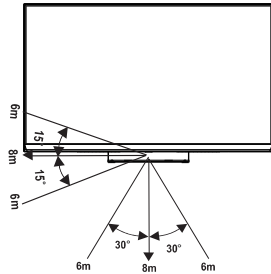

Deze eenheid weggoien

Het product mag niet worden beschadigd of ontmanteld en niet met het huishoudelijk afval worden weggegooid.

Het moet worden verpakt en ingeleverd bij een erkend recycler.

Schakel de TV voor de eerste keer in

Schakel de TV voor de eerste keer in

1. Sluit het netsnoer aan op het stopcontact nadat u alle aansluitingen hebt gemaakt.
2. De eerste keer dat u de TV inschakelt, gaat deze rechtstreeks naar de installatiehandleiding.
3. Druk op de knoppen [\wedge / \vee / \lt / \gt] om door het menu te navigeren en de instellingen te wijzigen. Druk op de knop [**OK**] om te bevestigen.

Uw taal selecteren	Selecteer uw gewenste taal voor het weergeven van het menu. Druk op de menuknop om uw TV in te stellen in de winkelmodus.
Instellen op een mobiel apparaat of instellen op de TV	Scan de QR-code, download de mobiele toepassing op uw smart device en stel daarna de functie in; u kunt de instelling ook verderzetten op de TV.
Verbinding met het internet maken	Maak verbinding met uw favoriete toepassingen, films en programma's op het internet via WLAN.
Selecteer uw locatie	Door uw locatie te kennen kunnen we u meer inhoud op maat aanbevelen.
Algemene voorwaarden, Privacybeleid	Uw gebruik van dit apparaat is onderhevig aan de eindgebruikersovereenkomst en als u deze eindgebruikersovereenkomst niet aanvaardt, zullen alle Smart functies van dit apparaat worden uitgeschakeld. Lees de details aandachtig voordat u een keuze maakt.
Aanmelden op uw VIDAA-account	Met een VIDAA-account, kunt u uw voorkeuren voor inhoud, abonnementen en meer beheren.
Uw spraakassistent selecteren	Selecteer uw spraakassistent die u bij de TV wil gebruiken.
Uw TV een naam geven	Geef uw TV een unieke naam, om deze te helpen identificeren bij casting of verbinden met andere apparaten.
Welkom bij VIDAA	Gefeliciteerd! U hebt het instellen voltooid. Kies een van de opties op het scherm om aan de slag te gaan, overeenkomstig uw voorkeuren.

OPMERKING: bovenstaande handleiding is uitsluitend ter referentie en kan verschillen afhankelijk van modellen/landen/regio's.

Specificaties

Functies, voorkomen en specificaties zijn onderhevig aan wijzigingen zonder voorafgaande kennisgeving.

Onderdeel		55"	65"
Afmetingen (B × H × D)	Zonder steun	48,5 × 28,9 × 3,0 inches (1233 × 734 × 77 mm)	57,2 × 33,8 × 3,1 inches (1452 × 858 × 78 mm)
	Met steun	48,5 × 30,9 × 11,8 inches (1233 × 784 × 300 mm)	57,2 × 36,0 × 11,8 inches (1452 × 914 × 300 mm)
Gewicht	Zonder steun	42,8 lbs (19,4 kg)	58,4 lbs (26,5 kg)
	Met steun	54,0 lbs (24,5 kg)	69,4 lbs (31,5 kg)
Grootte actief scherm (diagonaal)		139 cm	164 cm
Schermresolutie		3840 × 2160	
Audiovermogen		4 × 10 W + 20 W + 2 × 5 W	4 × 10 W + 20 W + 2 × 5 W
Vermogensdichtheid bedrijfsmodus		0,028 W/cm ²	0,025 W/cm ²
Verbruik indien uitgeschakeld		NVT	
Verbruik in stand-bymodus		0,5 W	
Energieverbruik		Raadpleeg het typeplaatje.	
Voeding		Raadpleeg het typeplaatje.	
Ontvangst systemen	Analoog	PAL-D/K, B/G, I, SECAM-D/K, B/G	
	Digitaal	DVB-T/T2, DVB-C, DVB-S/S2	
Specificaties draadloze LAN-module	Model	TX7921AU64T	
	Frequentiebereik	2,4 - 2,4835 GHz 5,15 - 5,85 GHz 5,9 - 6,425 GHz	
	Uitgangsvermogen (Max.)	2,4 - 2,4835 GHz 17 dBm 5,15 - 5,25 GHz 14 dBm 5,25 - 5,35 GHz (DFS Band) 14 dBm 5,49 - 5,71 GHz (DFS/TPC Band) 14 dBm 5,725 - 5,85 GHz (Niet voor de EU) 14 dBm 5,9 - 6,425 GHz 14 dBm	
Specificaties Bluetooth module	Model	TX7921AU64T	
	Frequentiebereik	2,4 - 2,4835 GHz	
	Uitgangsvermogen (Max.)	2,4 - 2,4835 GHz, Klasse 1, 6 dBm	

Specificaties

Omgevingsomstandigheden	<p>Temperatuur: 41 °F - 95 °F (5 °C - 35 °C)</p> <p>Vochtigheidsgraad: 20 % - 80 % RH</p> <p>Atmosferische druk: 86 kPa - 106 kPa</p>
HDMI-ingang	<p>RGB / 60 Hz (640 × 480, 800 × 600, 1024 × 768)</p> <p>YUV / 60 Hz (480i, 480p, 720p, 1080i, 1080p)</p> <p>YUV / 50 Hz (576i, 576p, 720p, 1080i, 1080p)</p> <p>3840 × 2160 / 24 Hz, 3840 × 2160 / 25 Hz, 3840 × 2160 / 30 Hz, 3840 × 2160 / 50 Hz, 3840 × 2160 / 60 Hz</p> <p>Voor HDMI 3, 4: 3840 × 2160 / 120 Hz, 2560 × 1440 / 120 Hz, 1920 × 1080 / 120 Hz</p>

EPREL-registratiegegevens

Modelidentificator	EPREL-registratienummer	Modelidentificator	EPREL-registratienummer
55U8HQ	1126737	65U8HQ	1123880
55U80HQ	1126759	65U80HQ	1125163
55U81HQ	1126766	65U81HQ	1125166
55U82HQ	1126813	65U82HQ	1125169
55U8HQCH	1126828	65U8HQCH	1125171
55U80HQCH	1126835	65U80HQCH	1125174
55U88HQNE	1126853	65U88HQNE	1125175
55U86HQ	1126860	65U86HQ	1125178
55U87HQ	1126870	65U87HQ	1125180
55U88HQ	1126895	65U88HQ	1125182
55U89HQ	1126902	65U89HQ	1125184
55U86HQCH	1126906	65U86HQCH	1125186
55U87HQCH	1126910	65U87HQCH	1125188
55U89HQNE	1126920	65U89HQNE	1125189
55U8HQTUK	1126925	65U8HQTUK	1125190
55U80HQTUK	1126929	65U80HQTUK	1125191
55U81HQTUK	1126933	65U81HQTUK	1125193
55U82HQTUK	1126938	65U82HQTUK	1125195
55U86HQTUK	1126955	65U86HQTUK	1125196
55U87HQTUK	1126959	65U87HQTUK	1125197

Recycling/Licenties

WEEE (Afgedankte Elektrische en Elektronische Apparatuur)
Europese Richtlijn 2012/19/EU



Dit symbool op het product of op de verpakking geeft aan dat dit product niet met huishoudelijk afval mag worden weggegooid. Het is uw verantwoordelijkheid om uw gebruikte apparatuur af te voeren door het af te geven aan een aangewezen inzamelpunt voor het recyclen van afgedankte elektrische en elektronische apparatuur. De selectieve inzameling en recycling van uw gebruikte apparatuur op het moment van verwijdering draagt bij aan het behoud van natuurlijke hulpbronnen en zorgt ervoor dat deze worden gerecycled op manieren die de menselijke gezondheid en het milieu beschermen. Neem contact op met uw gemeente, uw afvalverwerkingsbedrijf of de winkel waar u het product hebt gekocht voor informatie over waar u uw gebruikte apparatuur kunt laten recyclen.

Batterijen



Conform de batterijrichtlijn mogen gebruikte batterijen niet met het huisvuil worden weggegooid. Bewaar uw batterijen in speciale containers voor dit doel in de detailhandel.

RoHS (Beperkingen van de Gevaarlijke Stof)
Europese Richtlijn 2011/65/EU



Deze Europese richtlijn beperkt het gebruik van gevaarlijke en gevaarlijke stoffen die moeilijk te recyclen zijn.

Dit maakt het gemakkelijk om EEE te recyclen en helpt het milieu te beschermen.

De stoffen in dit product zijn conform met RoHS.



De begrippen HDMI, HDMI High-Definition Multimedia Interface en het HDMI-logo zijn handelsmerken of geregistreerde handelsmerken van HDMI Licensing Administrator, Inc. in de Verenigde Staten en andere landen.



Dolby, Dolby Vision, Dolby Atmos en het dubbele D-symbool zijn geregistreerde handelsmerken van Dolby Laboratories Licensing Corporation. Dolby Vision IQ is een handelsmerk van Dolby Laboratories Licensing Corporation. Vervaardigd onder licentie van Dolby Laboratories. Vertrouwelijke, niet-gepubliceerde werken. Auteursrecht © 2012-2021 Dolby Laboratories. Alle rechten voorbehouden.



Voor DTS-patenten, zie <http://patents.dts.com>. Vervaardigd onder licentie van DTS Licensing Limited. DTS, DTS-HD Master Audio, DTS-HD, Virtual:X en het DTS-HD-logo zijn geregistreerde handelsmerken of handelsmerken van DTS, Inc. in de Verenigde Staten en andere landen. © 2021 DTS, Inc. ALLE RECHTEN VOORBEHOUDEN.



Vervaardigd onder licentie van IMAX Corporation. IMAX® is een geregistreerd handelsmerk van IMAX Corporation in de Verenigde Staten en/of andere landen. Voor DTS-patenten, zie <http://patents.dts.com>. Vervaardigd onder licentie van DTS Licensing Limited. DTS en het DTS-logo zijn geregistreerde handelsmerken of handelsmerken van DTS, Inc. in de Verenigde Staten en andere landen. © 2020 DTS, Inc. ALLE RECHTEN VOORBEHOUDEN.

VEREENVOUDIGDE EU-CONFORMITEITSVERKLARING

Hierbij verklaart Hisense Visual Technology Co., Ltd. dat de radioapparatuur van het type [ERF3A86 / ERF3B86H / ERF3C86H / ERF3D86H / ERF3E86H / ERF3F86H / ERF3G86H / ERF3N80H / ERF3M80H / ERF3F90H / ERF3A52 / 55U8HQ / 55U80HQ / 55U81HQ / 55U82HQ / 55U8HQCH / 55U80HQCH / 55U88HQNE / 55U86HQ / 55U87HQ / 55U88HQ / 55U89HQ / 55U86HQCH / 55U87HQCH / 55U89HQNE / 55U8HQTUK / 55U80HQTUK / 55U81HQTUK / 55U82HQTUK / 55U86HQTUK / 55U87HQTUK / 65U8HQ / 65U80HQ / 65U81HQ / 65U82HQ / 65U8HQCH / 65U80HQCH / 65U88HQNE / 65U86HQ / 65U87HQ / 65U88HQ / 65U89HQ / 65U86HQCH / 65U87HQCH / 65U89HQNE / 65U8HQTUK / 65U80HQTUK / 65U81HQTUK / 65U82HQTUK / 65U86HQTUK / 65U87HQTUK] conform Richtlijn 2014/53/EU is. De volledige tekst van de EU-conformiteitsverklaring is beschikbaar op het volgende internetadres: <https://global.hisense.com/support/certificate-download/>.

Voor Groot-Brittannië:

VEREENVOUDIGDE CONFORMITEITSVERKLARING VOOR HET VK

Hierbij verklaart Hisense Visual Technology Co., Ltd. dat de radioapparatuur van het type [ERF3A86 / ERF3B86H / ERF3C86H / ERF3D86H / ERF3E86H / ERF3F86H / ERF3G86H / ERF3N80H / ERF3M80H / ERF3F90H / ERF3A52 / 55U8HQ / 55U80HQ / 55U81HQ / 55U82HQ / 55U8HQCH / 55U80HQCH / 55U88HQNE / 55U86HQ / 55U87HQ / 55U88HQ / 55U89HQ / 55U86HQCH / 55U87HQCH / 55U89HQNE / 55U8HQTUK / 55U80HQTUK / 55U81HQTUK / 55U82HQTUK / 55U86HQTUK / 55U87HQTUK / 65U8HQ / 65U80HQ / 65U81HQ / 65U82HQ / 65U8HQCH / 65U80HQCH / 65U88HQNE / 65U86HQ / 65U87HQ / 65U88HQ / 65U89HQ / 65U86HQCH / 65U87HQCH / 65U89HQNE / 65U8HQTUK / 65U80HQTUK / 65U81HQTUK / 65U82HQTUK / 65U86HQTUK / 65U87HQTUK] conform Richtlijn 2014/53/EU is. De volledige tekst van de EU-conformiteitsverklaring is beschikbaar op het volgende internetadres: <https://global.hisense.com/support/certificate-download/>.