

Hisense

MANUAL DO UTILIZADOR

Leia o manual cuidadosamente para entender na totalidade o seu conteúdo antes de utilizar a sua televisão pela primeira vez.

Português

Aviso importante

Os parágrafos que comecem com o símbolo  indicam instruções importantes, dicas ou condições para as seguintes definições.

 **Para sua própria segurança e para o desempenho ideal da sua televisão, leia cuidadosamente as instruções de segurança antes de realizar qualquer instalação.**

Não garantimos o funcionamento e desempenho de dispositivos periféricos de outros fabricantes. Não nos responsabilizamos por quaisquer danos que possam surgir do funcionamento e/ou desempenho devido à utilização desses periféricos de outros fabricantes.

A gravação e reprodução de conteúdo neste ou em outro aparelho podem requerer autorização da parte do proprietário dos direitos de autor ou outros direitos sobre esse conteúdo. É da sua responsabilidade garantir que utiliza este ou outros aparelhos em conformidade com as leis e regulamentos aplicáveis no que diz respeito a direitos de autor no seu país. Caso seja aplicável, contacte o detentor dos direitos sobre o conteúdo que pretende gravar ou reproduzir.

O índice/glossário explica determinados termos utilizados neste manual de utilizador e no menu da televisão.

Leia estas instruções.

Siga todas as instruções.

Cumpra todas as advertências.



Guarde estas instruções.

Todos os direitos reservados.





Instruções de segurança

Para garantir o uso seguro e adequado deste produto, siga sempre as seguintes precauções para evitar situações de perigo e danos ao seu aparelho:

	CUIDADO RISCO DE CHOQUE ELÉTRICO NÃO ABRIR	
CUIDADO: PARA REDUZIR O RISCO DE CHOQUE ELÉTRICO, NÃO REMOVA A TAMPA (OU PARTE TRASEIRA). NÃO EXISTEM PEÇAS UTILIZÁVEIS NO INTERIOR. PARA REPARAÇÃO, CONSULTE PESSOAL DE ASSISTÊNCIA QUALIFICADO.		

 O trovão com uma seta, dentro de um triângulo destina-se a alertar o utilizador para a presença de tensão perigosa não isolada dentro da estrutura do produto, que pode ter magnitude suficiente para constituir risco de choque elétrico.

 O ponto de exclamação dentro de um triângulo destina-se a alertar o utilizador para a presença de instruções de funcionamento e de manutenção (reparação) importantes na literatura que acompanha o aparelho.

 Tensão CA: este símbolo indica que a tensão nominal marcada com este símbolo é a tensão CA.

 Produto de Classe II: este símbolo indica que não requer de uma ligação de segurança com proteção terra (ligação terra).

Finalidade e condições ambiente

Esta televisão destina-se à transmissão de sinais de vídeo e áudio. Pode ser colocada numa mesa ou montada na parede, num ambiente doméstico ou de escritório. Não deve ser utilizada em divisões com um elevado nível de humidade ou concentração de poeiras. A garantia só é válida se a televisão for utilizada para a finalidade a que se destina.



AVISO

Um elevado nível de humidade e concentração de poeiras pode provocar falhas elétricas no aparelho. Para reduzir o risco de incêndio ou de choque elétrico:

- Não exponha a televisão à chuva, humidade, queda de água ou salpicos e não coloque objetos com líquidos, como copos, chávenas, etc., em cima do aparelho.
- Não toque na televisão com as mãos molhadas.
- Não exponha diretamente ao ar condicionado e mantenha sempre velas ou outras chamas vivas afastadas da televisão.

Se a televisão for movida de um ambiente frio para um ambiente quente, deixe-a desligada durante pelo menos uma hora, para evitar condensação. Se for utilizada no exterior, certifique-se de que está protegida contra humidade.

Se verificar algo estranho, remova imediatamente a ficha da tomada elétrica.

Em caso de incêndio, utilize de preferência um extintor de gás ou pó de CO₂. Se não tiver esse tipo de extintores disponível, tente isolar a fonte elétrica antes de utilizar um extintor líquido.

AVISO

Nunca coloque uma televisão num local instável. A televisão pode cair, provocando graves ferimentos pessoais ou até a morte. Muitos ferimentos, especialmente a crianças, podem ser evitados ao tomar simples precauções, como:

- Utilizar armários ou bases recomendados pelo fabricante da televisão.
- Utilize apenas mobília que possa suportar em segurança a televisão.
- Garantir que a televisão não fica colocada na extremidade da mobília de apoio.
- Não colocar a televisão em cima de mobília alta (por exemplo, armários ou estantes de livros) sem unir a mobília e a televisão a um suporte adequado.
- Não colocar a televisão em cima de tecidos ou outros materiais que possam estar entre a televisão e a mobília de apoio.
- Eduque as crianças sobre os perigos de subir para cima de mobília para chegar à televisão ou aos comandos.

Se for guardar a sua televisão existente e realocalizá-la, deve aplicar as mesmas considerações acima indicadas.

■ Mover/transporte

Antes de mover esta televisão, desligue todos os cabos e mantenha o aparelho na vertical.

- Não pressione nem aplique tensão ao painel dianteiro da televisão. Podem ser necessárias duas pessoas para transportar televisões de maiores dimensões.

Pode colocar por breves instantes a televisão virada para baixo, numa mesa ou banco plano. Certifique-se de que coloca uma almofada ou pano suave por baixo, para não riscar o ecrã da televisão.

O ecrã LED pode partir se não for manuseado devidamente. Utilize sempre luvas para transportar o aparelho. Se o ecrã LED se danificar, pode haver derrame de cristal de líquidos. Em caso de contacto com a pele, lave imediatamente com bastante água.

■ Fonte de alimentação

Uma tensão incorreta pode danificar a televisão. Ligue apenas a uma fonte de alimentação com a tensão correta e a frequência indicada na placa informativa, ao utilizar o cabo elétrico fornecido.

A ficha elétrica deve ser de fácil acesso, de para poder desligar o aparelho a qualquer momento. O aparelho tem energia, mesmo em modo standby, desde que esteja ligado a uma tomada elétrica.

Recomendamos que utilize um circuito dedicado para a televisão.

- Não sobrecarregue as tomadas elétricas ao ligar demasiados aparelhos à mesma tomada. As tomadas, cabos de extensão, etc. sobrecarregados são perigosos e podem resultar em choque elétrico e incêndio.

Depois de uma falha elétrica, não ligue o aparelho durante de 5 segundos. Ligar/desligar frequentemente uma televisão num breve espaço de tempo pode provocar avaria da televisão.

■ Ficha elétrica e cabo elétrico

- Não toque na ficha elétrica com as mãos molhadas.
- Não coloque objetos pesados em cima do cabo elétrico. Direcione o cabo devidamente, para evitar que se danifique devido a dobrar excessivamente, objetos afiados, esmagamento ou exposição a químicos, etc. Um cabo elétrico danificado pode provocar um choque elétrico e incêndio.
- Remova a ficha elétrica ao segurar pela ficha e não pelo cabo; caso contrário pode danificar o cabo e provocar um curto-circuito.
- Não coloque o cabo perto de um objeto com temperatura elevada.
- Não mova a televisão com o cabo elétrico ligado a uma tomada elétrica.
- Não utilize um cabo elétrico danificado ou largo, nem uma tomada elétrica danificada.
- Não utilize outros cabos elétricos além daquele fornecido com a televisão.

■ Posicionamento e instalação

Tem de instalar o suporte para utilizar a televisão na vertical, em cima de uma superfície plana que possa suportar o peso do aparelho. Não deixe qualquer parte da televisão de fora da extremidade da superfície. Não coloque este aparelho num carrinho, suporte ou mesa inclinada ou instável, para evitar que caia.

- Coloque o aparelho numa posição horizontal direita normal. Não monte este aparelho virado para baixo, para cima, de lado ou suspenso.
- Não coloque a televisão exposta a luz solar direta nem perto de fontes de calor.

Quando montar a televisão na parede, siga as instruções fornecidas com o suporte de montagem na parede. Proteja o cabo elétrico e os cabos de transmissão de sinal na parte traseira da televisão quando utiliza um suporte de montagem na parede.

■ Ventilação de ar e temperaturas elevadas

Garanta a devida ventilação para a televisão. Deixe pelo menos 10 cm de espaço livre nas laterais e 20 cm por cima da televisão. O calor excessivo e obstrução da ventilação pode provocar um incêndio ou falha precoce de alguns componentes elétricos.

- Não bloqueie os orifícios de ventilação na tampa traseira.
- Não toque na tampa traseira quando a televisão está ligada, pois irá ficar quente.
- Impeça qualquer líquido de entrar na televisão através dos orifícios de ventilação.
- Não insira objetos estranhos na televisão através dos orifícios de ventilação.

■ O suporte

- Não utilize outro suporte além daquele fornecido com a televisão.
- Não modifique o suporte. Não utilize o suporte caso esteja deformado ou fisicamente danificado.
- Certifique-se de que todos os parafusos estão devidamente apertados quando monta o suporte.
- Proteja a televisão de riscos ou de outros danos quando monta o suporte.
- Certifique-se de que as crianças não sobem para cima do suporte.
- O suporte deve ser montado ou removido por pelo menos duas pessoas.

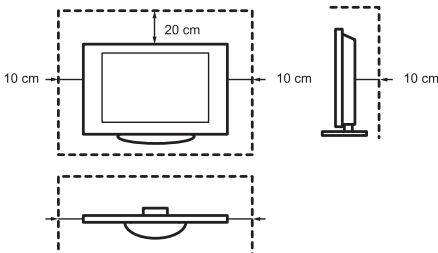

Impeça que itens pequenos entrem no interior da televisão através dos orifícios de ventilação. Esses objetos podem provocar curto-circuitos, o que poderá originar um incêndio.

Se algo entrar dentro do aparelho, desligue imediatamente a ficha elétrica e contacte o serviço de apoio.

■ O ecrã LED

O ecrã é fabricado com tecnologia avançada. Ocasionalmente, podem surgir no ecrã alguns pixels não ativos. Estes não podem ser considerados como defeito do aparelho em termos da garantia. Não irão afetar o desempenho e segurança da televisão.

Deve evitar a exibição das mesmas imagens estáticas durante longos períodos, uma vez que pode ocorrer retenção de imagem permanente ou queima do ecrã. Para impedir "imagem queimada no ecrã", evite exibir as mesmas imagens durante longos períodos de tempo. Se a taxa de visualização estiver definida para 4:3 durante um longo período de tempo, pode ocorrer imagem queimada nas áreas pretas do ecrã. Estes danos não estão cobertos pela garantia.

- Não aplique demasiada pressão ao painel do ecrã.

Evite tocar no ecrã do LED para impedir que se risque. Ao fazer isto, pode provocar alguns efeitos de distorção temporários no ecrã.

■ Ondas de rádio

- Não utilize a televisão perto de equipamento médico. As ondas de rádio podem interferir com o equipamento médico e provocar avaria do aparelho.
- Não utilize a televisão perto de qualquer equipamento de controlo automático, por exemplo, portas automáticas ou alarmes de incêndio. As ondas de rádio podem interferir com o equipamento de controlo automático e provocar avaria do aparelho.

Se utilizar um pacemaker cardíaco, mantenha uma distância de pelo menos 22 cm da televisão. As ondas de rádio podem interferir com o funcionamento de um pacemaker.

■ LAN sem fios integrada

- Não ligue a redes sem fios não seguras. Os dados transmitidos e recebidos sobre ondas de rádio podem ser interceptadas.

A rede LAN sem fios integrada utiliza uma banda de frequências de 2,4 GHz. Para evitar anomalias ou resposta lenta provocada por interferências das ondas de rádio, mantenha a televisão afastada de aparelhos como outros dispositivos LAN sem fios, fornos microondas, telemóveis e outros aparelhos que utilizem sinal de 2,4 GHz.

■ Aviso sobre libertação de gases

Móvel nova, tapetes, tinta, materiais do edifício e eletrónica podem libertar químicos para o ar através da evaporação. Depois de preparar a sua televisão e de a ligar pela primeira vez, pode notar um ligeiro odor durante algumas horas. Isto deve-se ao facto de alguns componentes da TV estarem a aquecer pela primeira vez. Os materiais que utilizamos cumprem na íntegra os requisitos e regulamentos ambientais. A sua televisão está a funcionar corretamente e os fumos da libertação de gases irá eventualmente diminuir.

■ Supervisão

- Não deixe as crianças estarem perto da televisão, pois podem empurrar, puxar ou deixar cair a televisão.
- Não deixe que uma televisão ligada fique sem supervisão.

■ Volume

Evite um volume alto para evitar danos aos seus ouvidos, especialmente quando utiliza auscultadores.

Se ouvir um zumbido nos ouvidos, reduza o volume ou pare temporariamente de utilizar auscultadores.

■ Tempestades

Desligue a ficha elétrica e o cabo da antena da televisão durante uma tempestade. A sobre tensão provocada por relâmpagos pode danificar a televisão através do sistema da antena, assim como pela tomada elétrica.

■ Longos períodos de ausência

Desde que a ficha esteja ligada a uma tomada elétrica, a TV irá consumir energia, mesmo em standby. A ficha elétrica e todos os cabos da antena ligados devem ser desligados durante longos períodos de ausência.

■ Limpeza e manutenção

■ CUIDADO:

Desligue o cabo elétrico antes de limpar a televisão.

Não utilize produtos químicos para limpar a televisão, o ecrã e o controlo remoto.

- Não sujeite as superfícies com repelente de insectos, solventes, diluentes ou outras substâncias voláteis. Isto pode degradar a qualidade da superfície.
- Não pulverize água ou outros líquidos diretamente na televisão. Se entrar líquido no interior da televisão pode provocar avaria do produto.

Instruções de segurança importantes

- A superfície do painel de visualização pode ser facilmente danificada. Tenha cuidado para não riscar o painel com as unhas ou outros objetos afiados.
- Limpe a ficha elétrica com um pano seco em intervalos regulares.

■ Manutenção/reparação

Nunca desmonte você mesmo a televisão. Não existem peças que possam ser utilizadas no interior. Para qualquer tipo de reparação, consulte um técnico de reparações qualificado.

■ Embalagem

Mantenha a embalagem de sílica e os sacos de plástico fora do alcance de crianças.

Os sacos de plástico podem provocar asfixia e a embalagem de sílica é prejudicial caso seja ingerida. Se for ingerida por engano, force o paciente a vomitar e dirija-se ao hospital mais próximo.

■ Modificação

A modificação da televisão pode provocar choque elétrico e incêndio. Não tente modificar este produto de qualquer forma, caso contrário irá anular a garantia.

■ Pilhas do controlo remoto

- A instalação incorreta das pilhas pode provocar derrame das mesmas, corrosão ou explosão.
- Substitua apenas por pilhas iguais ou de tipo equivalente.
- Não misture pilhas novas com pilhas usadas.
- Não misture diferentes tipos de pilhas.
- Não utilize pilhas recarregáveis.
- Não queime nem desmonte as pilhas.
- Certifique-se de que elimina as pilhas corretamente.
- Não exponha as pilhas a calor excessivo, como luz solar, fogo ou fatores semelhantes.

■ Ligação a terra da antena exterior

Se utilizar uma antena exterior, certifique-se de que o sistema da antena está protegido contra picos de tensão e acumulação de cargas estáticas.

■ Eliminação

Consulte a secção sobre reciclagem no presente manual.

A imagem do produto serve apenas como referência, o produto real pode variar em aspeto.

As funções do software podem ser alteradas com a atualização do sistema.

Conteúdo

Lista de acessórios.....	1
Instalar a base ou suporte de montagem na parede.....	2
Frente da TV.....	4
Traseira da TV.....	5
Fazer as ligações	6
Controlo remoto.....	9
Ligação da TV pela primeira vez.....	12
Especificações.....	13
Outra informação.....	14

Lista de acessórios

Os seguintes acessórios estão incluídos com a televisão:

Manual do utilizador × 1	Cartão de garantia × 1	Base de Suporte × 2
Parafuso × 4	Controlo remoto × 1	Pilhas AAA × 2
Cabo de tomada RCA para AV × 1		

NOTA

- Os acessórios podem ser diferentes da lista acima, devido a diferentes modelos, países/regiões. Consulte o pacote real de acessórios.

DECLARAÇÃO DE CONFORMIDADE SIMPLIFICADA DA UE

A Hisense Visual Technology Co., Ltd. vem por este meio declarar que o tipo de equipamento rádio [40A5700FA/ 40A5720FA/ 40A5740FA/ 40A5760FA/ 40AE5600FA/ 40AE5610FA/ 40AE5630FA/ 40AE5650FA/ 40AE5730FA/ 40AE5750FA] está em conformidade com a Diretiva 2014/53/EU. O texto completo da declaração de conformidade da UE está disponível no seguinte endereço da internet: <http://global.hisense.com/downloads>.

Instalar a base ou suporte de montagem na parede

CUIDADO

- Garanta que desliga o cabo elétrico CA antes da instalação do suporte ou suportes de parede.
- O ecrã da sua televisão é frágil. Certifique-se de que o ecrã da sua televisão não fica riscada ou danificada por objetos duros ou por pressão.
- Após a instalação estar concluída, certifique-se de que a TV está estável numa mesa ou fixa firmemente a um suporte de montagem na parede, antes de remover toda a película de proteção, caso exista.

► Instalação do suporte

Siga as ilustrações e as instruções textuais abaixo para completar os passos de instalação:

1. Coloque a sua TV virada para baixo numa superfície suave e nivelada para evitar danos na TV ou riscos no ecrã.
2. Retire o suporte base do saco de acessórios e insira a base nas ranhuras inferiores da televisão.
3. Fixe devidamente o suporte base à televisão com os parafusos incluídos na embalagem.

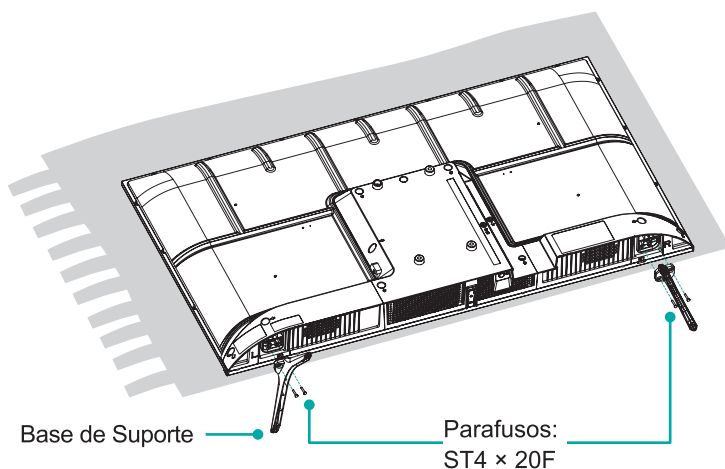

Instalar a base ou suporte de montagem na parede

► Instalar o suporte de montagem na parede

Antes de montar a TV, remova a base da TV caso já a tenha fixado e certifique-se de que o suporte de montagem na parede suporta o peso da sua TV.

⚠ CUIDADO

Quando monta a TV na parede, siga as instruções facultadas com o suporte de montagem na parede. Caso não seja montado corretamente, a TV pode cair e provocar danos a propriedade ou ferimentos pessoais.

- Coloque espaçadores entre a TV e o suporte.
- Certifique-se de que o ângulo de inclinação entre o ecrã da TV e a superfície vertical não é superior a 15 graus.
- As dimensões de série são ilustradas abaixo.

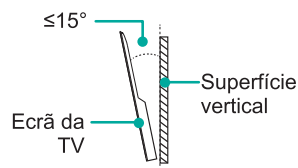

Padrão de orifícios de montagem na parede (mm)	100 × 200
Tamanho do parafuso de montagem na parede	M6

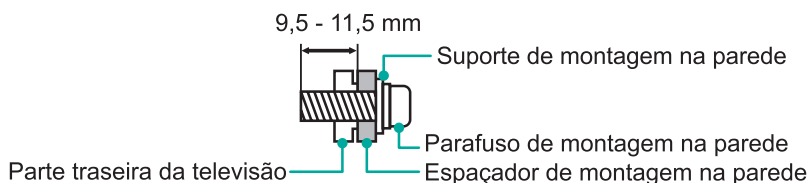



📄 NOTAS

- O diâmetro e comprimento dos parafusos diferem dependendo do modelo do suporte de montagem na parede.
- O suporte de montagem na parede é opcional. O seu aparelho pode não ter suporte de montagem na parede, consulte os acessórios reais.

Frente da TV

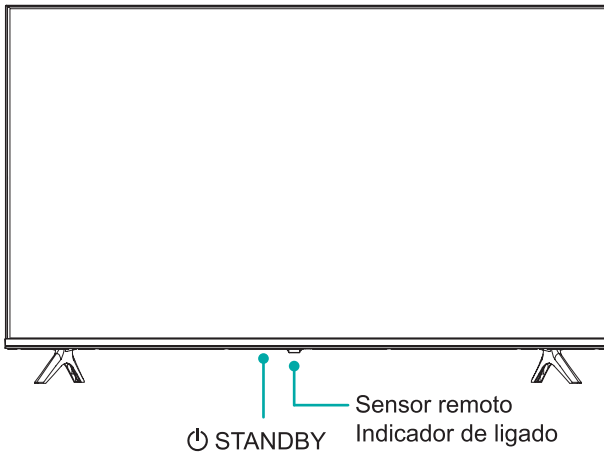
Frente da TV



<i>Item</i>	<i>Descrição</i>
Sensor remoto	Recebe sinais remotos a partir do controlo remoto. Não coloque nada perto do sensor, porque a sua funcionalidade poderá ser afetada.
Indicador de ligado	A luz fica vermelha no modo standby.
 Standby	Prima o botão para ligar/desligar a TV.

NOTAS

- A imagem é apenas para referência.
- Ligar a TV requer vários segundos para carregar o programa. Não desligue rapidamente a TV porque poderá fazê-la trabalhar de forma incorreta.

Traseira da TV

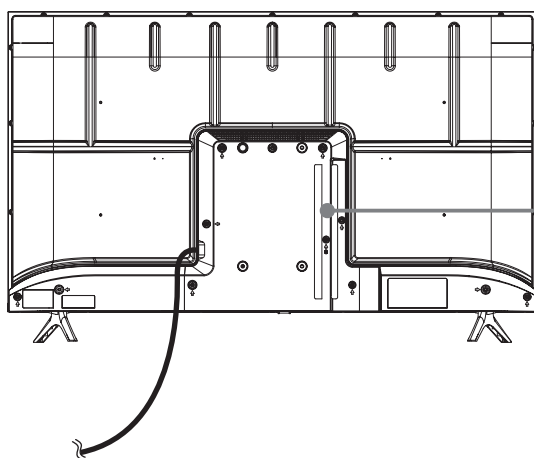

Cabo elétrico

NOTAS

- Verifique o tipo e local de ligação das fichas antes de estabelecer qualquer ligação. Ligações soltas poderão originar problemas de imagem ou cor. Garanta que todas as ligações estão bem presas e protegidas.
- Nem todos os dispositivos A/V têm capacidade de ligação a uma TV, consulte o manual do utilizador do seu dispositivo A/V para verificar a compatibilidade e procedimentos de ligação.
- Antes da ligação ao equipamento externo, retire as fichas da tomada. Isto poderá provocar choque elétrico.



► LAN (Configuração por fios)

Ligue a TV à sua rede através da ligação da porta LAN na parte de trás da sua TV a um modem externo ou router através de um cabo LAN (Ethernet/Cat 5). Consulte as instruções de seguida.

- Recomendamos a utilização de um modem ou router que suporte o Protocolo de Configuração de Anfitrião Dinâmico (DHCP). Modems e routers que suportam DHCP fornecem automaticamente o endereço IP, a máscara de subrede, gateway e DNS, para que não tenha de os introduzir manualmente. A maioria das redes de casa já têm DHCP.

TOMADA DE TV

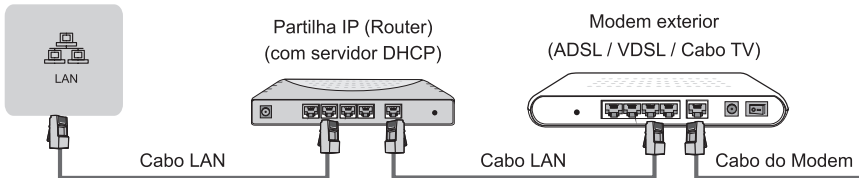

Configuração sem fios

Ligue a TV à sua rede sem fios, irá precisar de um router sem fios ou modem. Consulte as instruções de seguida.

- O adaptador LAN wireless embutido suporta os protocolos de comunicação IEEE 802.11b/g/n. Recomendamos a utilização do router IEEE 802.11n. As baixas taxas de transferência para b/g poderão ter influência na qualidade dos vídeos transmitidos e outros meios.

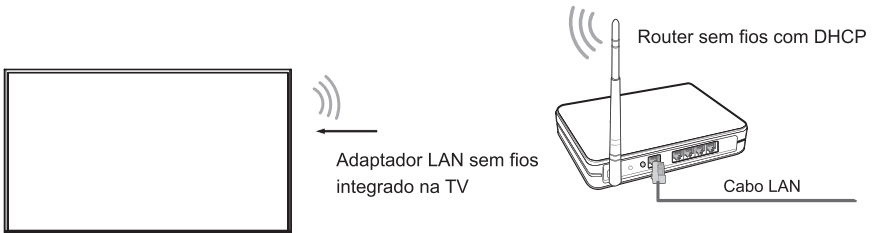

☒ NOTAS

- Deve utilizar o adaptador LAN sem fios integrados para utilizar uma rede sem fios, pois o aparelho não suporta um adaptador de rede USB externo.
- Se o router sem fios suportar DHCP, a sua TV pode ligar mais facilmente à rede sem fios.
- Se aplicar um sistema de segurança diferente aos sistemas listados abaixo, não será compatível com o sistema de segurança da TV: WPA, WEP, WPA2.
- De forma a garantir uma rede suave, a distância entre o router e a TV é inferior a 10 metros.

Fazer as ligações

<p>ANT</p>	<p>ANT 1 DVB-T/T2/C</p> <p>ANT 2 DVB-S/S2</p> <p>13/18V ± 400mA</p> <p>Antena exterior</p> <p>Cabo da Antena (75 Ω)</p> <p>Antena VHF/UHF</p> <p>Antena de satélite</p>
<p>DIGITAL AUDIO OUT</p>	<p>DIGITAL AUDIO OUT</p> <p>Cabo áudio digital (não incluído)</p> <p>Amplificador de áudio/Coluna</p>
<p>HDMI</p>	<p>HDMI (ARC)</p> <p>HDMI</p> <p>Cabo HDMI (não incluído)</p> <p>Cabo HDMI (não incluído)</p> <p>Amplificador de áudio/Coluna</p> <p>DVD/Blu-Ray/Receptor AV/ Set-top box</p>
<p>AV IN</p>	<p>AV IN</p> <p>Vermelho (R) (não incluído)</p> <p>Branco (L) (não incluído)</p> <p>Amarelo (Video) (não incluído)</p> <p>Leitor VCR/DVD/ Gravador/Set-top box/ Receptor Satélite/ Câmara de Vídeo</p>
<p>HEADPHONE</p>	<p>HEADPHONE</p> <p>Auscultadores (não incluído)</p> <p>NOTA</p> <ul style="list-style-type: none"> Pressão sonora excessiva dos auscultadores e auriculares pode provocar perda auditiva.

Fazer as ligações

COMMON INTERFACE



NOTAS

- Antes de inserir/retirar o módulo CI+, garanta que a TV é desligada. Depois insira o cartão CI no módulo CI+ de acordo com as instruções do Fornecedor de Serviços.
- Não insira ou retire repetidamente o Módulo de Acesso Comum porque poderá danificar a interface e provocar uma avaria.
- Deve obter um módulo CI+ e um cartão de um fornecedor de serviço dos canais que deseja ver.
- Inserir o módulo CI+ com o Cartão inteligente na direção marcada no módulo e Cartão inteligente.
- CI+ não é suportado em alguns países e regiões, consulte o seu vendedor autorizado.

USB

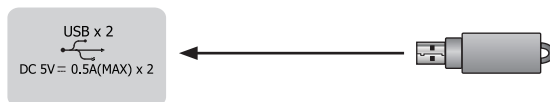

NOTAS

- Ao ligar um disco rígido ou um concentrador USB, ligue sempre o adaptador elétrico do dispositivo ligado à corrente elétrica. Se exceder o total de consumo de corrente poderá provocar danos. O consumo máximo de corrente dos dispositivos USB 1.1 e USB 2.0 é de 500 mA.
- Para discos-rígidos móveis de alta capacidade não convencionais, se corrente de impulso for superior a ou igual a 1 A, poderá provocar o reinício ou auto-bloqueio da TV. Desta forma, a TV não o suporta.
- A porta USB suporta uma tensão de 5 V.

Controlo remoto

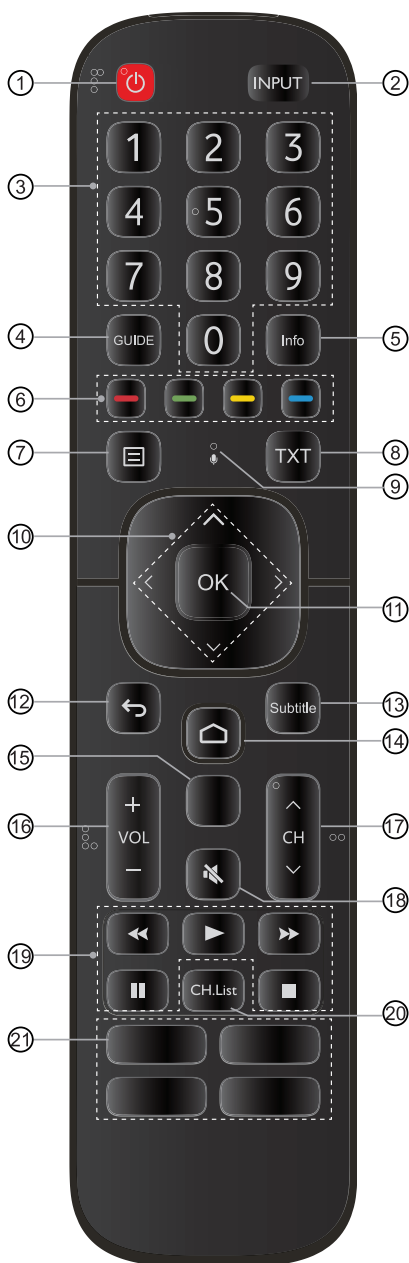

- ① LIGAR/DESLIGAR: liga a televisão ou coloca em modo standby
- ② INPUT: seleciona as fontes da entrada
- ③ Botão Número: seleção direta de canais ou introdução de números
- ④ GUIDE: exibe o guia de programa eletrónico (modo DTV)
- ⑤ Exibe a informação do programa atual.
- ⑥ Botões de acesso rápido
- ⑦ O botão para o Menu
- ⑧ TXT: ligar/desligar a função de teletexto
- ⑨ Receber a voz
- ⑩ $\wedge / \vee / < / >$: permite-lhe navegar pelos menus OSD e ajustar as definições do sistema para as suas preferências
- ⑪ OK: confirma a seleção nos menus OSD
- ⑫ VOLTAR: prima por instantes para voltar ao menu anterior; mantenha premido para sair da App
- ⑬ Subtitle: ativar ou desativar o modo de legenda
- ⑭ Exibe o ecrã Início
- ⑮ Pesquisa Google
- ⑯ VOL +/-: ajustar o volume
- ⑰ CH \wedge / \vee : muda de canal
- ⑱ SEM SOM: silencia ou restaura o som da televisão
- ⑲ Teclas de reprodução
- ⑳ CH.List: exibe a Lista de canais no ecrã
- ㉑ App/Apps: acesso rápido à app/todas as app

Especificações do módulo de controlo remoto Bluetooth

AB1613

Intervalo de frequência: 2,402~2,480 GHz

Potência de saída (máx.): +4,5 dBm

NOTA: o controlo remoto incluído irá variar dependendo do modelo, país. Verifique as informações de acordo com o controlo remoto atual no saco de acessórios.

► Instalar as pilhas no controlo remoto

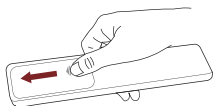

1. Deslize a tampa traseira para abrir o compartimento das pilhas do controlo remoto.

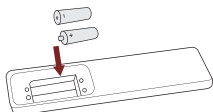

2. Insira duas pilhas de tamanho AAA. Certifique-se de que as polaridades (+) e (-) das pilhas coincidem com as polaridades (+) e (-) indicadas no compartimento da pilha.

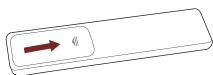

3. Feche a tampa do compartimento das pilhas.

📖 NOTAS

- As imagens do produto servem apenas para referência, a aparência do produto real pode variar.

Manusear as pilhas

- O uso incorreto das pilhas pode provocar corrosão, o que pode originar incêndio, ferimentos pessoais ou danos à propriedade.
- Utilize apenas o tipo de pilhas indicado neste manual.
- Não misture pilhas usadas com pilhas novas nem diferentes tipos de pilhas.
- Não elimine as pilhas usadas junto com o lixo doméstico. Elimine de acordo com os regulamentos locais.

► Emparelhar o controlo remoto (apenas disponível em determinados modelos e controlo remoto por Bluetooth.)

1. Emparelhe o controlo remoto com a TV após ligar. Mantenha o controlo remoto a cerca de 3 metros da TV.
2. Prima a tecla [🏠] no controlo remoto para aceder ao ecrã Início e selecione o ícone ⚙️ para aceder ao menu Definições. Pode também premir a tecla [📺] no controlo remoto para aceder ao **Menu** no modo TV e selecionar **Remotos & Acessórios**.
3. Prima a tecla [👁️] no controlo remoto durante pelo menos 3 segundos. A luz indicadora do controlo remoto fica vermelha quando começa a emparelhar.
4. Selecione o modelo de controlo remoto correspondente quando uma informação de “emparelhar-a ligar-emparelhado” for exibido no ecrã.
5. Emparelhado com êxito. Se não emparelhar com êxito, repita o passo 1.

NOTAS

- Se ocorrer um erro desconhecido com o controlo remoto, pode ser provocado por interferência. Experimente remover o que está a provocar a interferência e volte a emparelhar.
- Se ocorreu um erro desconhecido no controlo remoto enquanto a potência das pilhas estiver normal, pode retirar as pilhas, premir qualquer tecla durante 1~2 segundos, e insira novamente. O controlo remoto irá então funcionar normalmente.
- O controlo remoto não pode ser emparelhado com a TV enquanto a TV está em modo standby.

► Gama de operação do controlo remoto

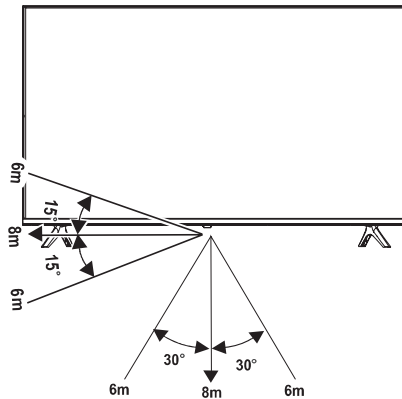

Ligação da TV pela primeira vez

1. Ligar o cabo elétrico à tomada elétrica depois de ter efetuado todas as ligações.
2. Da primeira vez que ligar a TV, irá diretamente para o Assistente de Configuração.
3. Complete a sua configuração inicial com o Assistente de configuração antes de utilizar a sua TV Android Hisense. O menu informativo do Assistente de configuração pode variar de acordo com os diferentes modelos ou países.
4. Pressione os botões [\wedge / \vee / $<$ / $>$] para navegar no menu e alterar as configurações que desejar. Pressione o botão [OK] para confirmar.

Idioma	Escolha o idioma com que deseja o menu exibido.
Configurar rapidamente a TV com o telefone Android	Será pedido para configurar rapidamente a sua TV com o seu telefone Android. Pode transferir facilmente a rede WiFi do seu telefone Android e a conta Google para a sua TV. Também pode ignorar este passo.
Rede sem fios	Selecione a rede a partir da lista a ser exibida no menu ou adicione manualmente uma rede oculta. Também pode ligar um cabo Ethernet para ligar à Internet.
Ecrã Configuração da Conta Google	Ligue a sua TV à conta Google para transferir facilmente os seus dados e configurar automaticamente a sua TV, ao configurar a partir do seu telefone Android. Também pode ignorar este passo.
País	Selecione o País onde irá utilizar a TV.
Palavra-passe	Defina a palavra-passe, "0000" é uma palavra-passe inválida.
Modo TV	Selecione "Modo Casa" ou "Modo Loja".
Chromecast incorporado	Deixe este aparelho ser ligado como um aparelho Google Cast e permita ao Assistente Google e outros serviços ativar este aparelho para responder a comandos Cast, mesmo quando está em standby e o ecrã desligado. Também pode selecionar "Desligado" para ignorar este passo.
Entrada & Canal	Selecione o modo sintonizar para ser exibido no menu e inicie a pesquisa de canais.
Sucesso	Parabéns! A configuração está concluída. Prima "Terminar" para utilizar a sua TV.
Renúncia de responsabilidade	Aceitar todos os itens EULA. Ajudar a promover a experiência do utilizador da TV.

Especificações

☑ Funcionalidades, especificações e desenho estão sujeitas a mudança sem aviso prévio.

Item		40"
Dimensão (L × A × P)	Sem suporte	35,2 × 20,2 × 3,4 polegadas (893 × 513 × 86 mm)
	Com suporte	35,2 × 22,0 × 7,2 polegadas (893 × 559 × 182 mm)
Peso	Sem suporte	11,9 lbs (5,4 kg)
	Com suporte	12,1 lbs (5,5 kg)
Dimensão de ecrã ativo (diagonal)		100 cm
Resolução do ecrã		1920 × 1080
Potência áudio		7 W + 7 W
Densidade de potência do modo de funcionamento		0,017 W/cm ²
Consumo energético quando desligada		< 0,5 W
Consumo energético em modo standby		0,5 W
Potência consumida		Consulte a etiqueta informativa.
Alimentação		CA 100-240 V ~ 50/60 Hz
Sistemas de recepção	Analogico	PAL-D/K, B/G, I, SECAM-D/K, B/G
	Digital	DVB-T/T2, DVB-C, DVB-S/S2
Especificação do módulo LAN sem fios	Modelo	WF-M38G-UTH1
	Intervalo de frequência	2,4~2,4835 GHz
	Potência de saída (Máx.)	2,4~2,4835 GHz 17 dBm
Especificações do módulo Bluetooth	Modelo	WF-M38G-UTH1
	Intervalo de frequência	2,4~2,4835 GHz
	Potência de saída (Máx.)	2,4~2,4835 GHz, Classe 1, 5,5 dBm
Condições ambientais		Temperatura: 41 °F - 95 °F (5 °C - 35 °C) Humidade: 20 % - 80 % RH Pressão atmosférica: 86 kPa - 106 kPa
Entrada HDMI		RGB / 60 Hz (640 × 480, 800 × 600, 1024 × 768) YUV / 60 Hz (480 I, 480 P, 720 P, 1080 I, 1080 P) YUV / 50 Hz (576 I, 576 P, 720 P, 1080 I, 1080 P)

Reciclagem/licenças

REEE (Resíduos de equipamentos elétricos e eletrónicos)

Diretiva europeia 2012/19/EU



O significado do símbolo no produto, os seus acessórios ou embalagem indicam que este produto não deverá ser tratado como lixo doméstico. Recicle este equipamento no seu ponto de recolha aplicável para reciclagem de equipamentos elétricos e eletrónicos. Na União Europeia e noutros países Europeus existem sistemas de recolha separada para produtos elétricos e eletrónicos. Ao garantir a reciclagem adequada deste produto, irá ajudar a prevenir perigos potenciais para o ambiente e para a saúde humana, o que poderia ser provocado ao deitar fora este produto de forma incorreta. A reciclagem de materiais irá ajudar a conservar recursos naturais. Por isso, não se livre do seu equipamento elétrico e eletrónico velho com o lixo doméstico. Para informação mais detalhada sobre reciclagem deste produto, consulte os serviços municipais locais, os serviços de reciclagem de eletrodomésticos ou a loja onde adquiriu o produto.

Pilhas



Em conformidade com a Diretiva de baterias, as pilhas usadas não devem ser eliminadas junto com o lixo doméstico. Elimine as suas pilhas nos recipientes de recolha específicos para esta finalidade, disponíveis nas lojas de distribuição.

RoHS (restrição de substâncias perigosas)

Diretiva europeia 2011/65/EU



Esta diretiva europeia limita a utilização de substâncias perigosas que são difíceis de reciclar.

Isto permite reciclar facilmente os EEE e contribuir para a proteção do ambiente.

As substâncias incluídas neste produto estão conforme a diretiva RoHS.



Os termos HDMI e High-Definition Multimedia Interface e o logótipo HDMI são marcas ou marcas registradas da HDMI Licensing Administrator, Inc. nos Estados Unidos e em outros países.



Fabricado sob licença da Dolby Laboratories. Dolby, Dolby Audio, Pro Logic, e o símbolo de D duplo são marcas registadas da Dolby Laboratories. Trabalhos confidenciais não publicados. Copyright 1992-2019 Dolby Laboratories. Todos os direitos reservados.



Para patentes DTS, consulte <http://patents.dts.com>. Fabricado sob licença de DTS Licensing Limited. DTS, o Símbolo DTS e o Símbolo juntos, DTS-HD e o logótipo DTS-HD são marcas comerciais registadas e/ou marcas comerciais da DTS, Inc. nos Estados Unidos da América e/ou outros países. © DTS, Inc. Todos os direitos reservados

Informação de Registo EPREL

Identificador de modelo	Número de registo Eprel
40A5700FA	359255
40A5720FA	359674
40A5740FA	359675
40A5760FA	359683
40AE5600FA	359681
40AE5610FA	359684
40AE5630FA	359687
40AE5650FA	359688
40AE5730FA	359689
40AE5750FA	359692