

# **Hisense**

## ***BEDIENUNGSANLEITUNG***

Bitte lesen Sie diese Anleitungen vor der Inbetriebnahme Ihres  
Fernsehers aufmerksam durch.

***Deutsch***

Die Abbildungen und Illustrationen in diesem Benutzerhandbuch dienen nur als Referenz und können vom tatsächlichen Erscheinungsbild des Produkts abweichen.

Softwarefunktionen können sich nach der Systemaktualisierung ändern.

## Inhalt

---

---

Installieren Sie den Ständer oder die Wandhalterung .....	1
TV Vorder- und Rückseite .....	3
Anschlüsse .....	5
Fernbedienung .....	7
Spezifikationen .....	10
Weitere Informationen .....	12

## Zubehörliste

---

---

Folgende Artikel gehören zum Lieferumfang:

Bedienungsanleitung × 1	Schraube × 4	Standfuß × 1
AAA-Batterien × 2	Fernbedienung × 1	Netzkabel × 1
Garantiekarte × 1	RCA zu AV-Kabel × 1 (65")	

### HINWEIS

- Das Zubehör kann sich von der obigen Liste nach Modell, Land/Region unterscheiden, bitte beachten Sie die aktuelle Zubehörtasche.

### Wichtiger Hinweis

Das Symbol  weist auf wichtige Anleitungen, Tipps oder Bedingungen für die nachfolgenden Einstellungen hin.

 **Zu Ihrer eigenen Sicherheit und der optimalen Leistung Ihres Fernsehers lesen Sie bitte die Sicherheitshinweise vor der Installation.**

Kompatibilität mit Produkten, Software und Diensten von Drittanbietern wird nicht garantiert. Wir können nicht für Schäden oder Verluste haftbar gemacht werden, die während des Betriebs, der Verwendung oder der Verbindung mit inkompatiblen Geräten oder Apps entstehen.

Aufnahme und Wiedergabe von Inhalten auf diesem oder anderen Geräten erfordern möglicherweise die Zustimmung des Rechteinhabers dieser Inhalte. Es liegt in Ihrer Verantwortung, dass die Verwendung dieses oder anderer Geräte den geltenden Gesetzen und Bestimmungen zum Urheberrecht in Ihrem Land entspricht. Wenden Sie sich im Fall von Aufnahme und Wiedergabe ggf. an den Rechteinhaber.

**Bitte lesen Sie diese Anleitungen**

**Befolgen Sie alle Anleitungen**

**Beachten Sie alle Warnhinweise**



**Bewahren Sie diese Anleitungen**

Alle Rechte vorbehalten.



### Sicherheitshinweise

Für einen sicheren Betrieb dieses Geräts beachten Sie bitte stets die folgenden Sicherheitshinweise, um Gefahren sowie Schäden am Gerät zu vermeiden:

	<b>VORSICHT</b> STROMSCHLAGEFAHR ÖFFNUNG VERBOTEN	
<b>VORSICHT:</b> ZUR VERMEIDUNG VON STROMSCHLAG ENTFERNEN SIE NICHT DIE VERKLEIDUNG. ES BEFINDEN SICH KEINE VOM BENUTZER WARTBAREN TEILE IM GERÄT. WENDEN SIE SICH MIT REPARATUREN STETS AN EINEN AUTORISIERTEN KUNDENDIENST.		



Der Blitz mit der Pfeilspitze in einem gleichseitigen Dreieck soll den Benutzer auf das Vorhandensein einer nicht isolierten gefährlichen Spannung im Gehäuse des Produkts aufmerksam machen, die so groß sein kann, dass die Gefahr eines Stromschlags besteht.



Das Ausrufezeichen in einem gleichseitigen Dreieck weist den Benutzer auf wichtige Betriebs- und Wartungsanweisungen in der mit dem Gerät gelieferten Dokumentation hin.



AC Stromversorgung: Dieses Symbol zeigt Wechselspannung an, die mit dem Symbol die Nennspannung gekennzeichnet ist.



Produkt der Klasse II: Dieses Symbol zeigt an, dass kein Schutzkontakt (Erdung) benötigt wird.

### Bestimmungsgemäßer Gebrauch und Umgebungsbedingungen

Dieser Fernseher ist zur Wiedergabe von Video - und Audiosignalen bestimmt, Er kann im Heim oder im Büro auf einem Tisch aufgestellt oder an der Wand montiert werden. Eine Benutzung in Räumen mit extrem hoher Luftfeuchtigkeit oder Staubbildung ist nicht zulässig. Die Garantie gilt nur bei bestimmungsgemäßem Gebrauch des Fernsehers.



#### WARNUNG

**Hohe Luftfeuchtigkeit und Staubkonzentration können zu Kurzschluss führen. Zur Vermeidung von Feuer oder Stromschlag:**

- Lassen Sie den Fernseher nicht im Regen, Feuchtigkeit, Tropfwasser oder Spritzwasser setzen und stellen Sie keine mit Wasser gefüllten Gegenstände (wie Vasen oder Tassen) auf oder über dem Gerät ab.
- Berühren Sie den Fernseher nicht mit nassen Händen.
- Setzen Sie den Fernseher nicht dem Luftstrom einer Klimaanlage aus und schützen Sie ihn vor Kerzen und offenen Flammen.

Wird der Fernseher von einer kalten in eine warme Umgebung umgesetzt, so lassen Sie ihn zunächst für eine Stunde ausgeschaltet, damit Kondensat verdunsten kann. Bei Verwendung im Freien achten Sie auf den Schutz vor Feuchtigkeit.

Wenn Sie etwas Ungewöhnliches bemerken, ziehen Sie den Netzstecker sofort heraus.

Bei Feuer benutzen Sie vorzugsweise einen CO<sub>2</sub> - oder Pulverlöscher. Ist dies nicht möglich, so schalten Sie den Strom ab, bevor Sie einen Feuerlöscher benutzen.

#### WARNUNG

Der Fernseher kann umfallen und zu schweren Verletzungen oder Tod führen. Viele Verletzungen, insbesondere von Kindern, können mit den folgenden einfachen Vorsichtsmaßnahmen vermieden werden:

- Verwenden Sie STETS die vom Fernsehhersteller empfohlenen Möbel, Aufsteller oder Befestigungsmethoden.
- Verwenden Sie STETS Möbel, die den Fernseher sicher tragen können.
- Achten Sie STETS darauf, dass der Fernseher nicht über das Möbelstück ragt.
- Klären Sie Kinder STETS über die Gefahr auf, auf Möbel zu klettern, um den Fernseher oder seine Bedienelemente zu erreichen.
- Verlegen Sie STETS die am Fernseher angeschlossenen Kabel so, dass sie nicht zur Stolperfalle werden können und man nicht an ihnen ziehen oder sie greifen kann.
- Stellen Sie den Fernseher KEINESFALLS an einem instabilen Ort auf.
- Stellen Sie den Fernseher KEINESFALLS auf hohe Möbel (z. B. Schränke oder Bücherregale), ohne sowohl das Möbelstück als auch den Fernseher an einer geeigneten Stelle zu verankern.
- Stellen Sie den Fernseher KEINESFALLS auf Stoffe oder andere Materialien, die sich zwischen dem Fernseher und dem Möbelstück befinden könnten.
- Legen Sie KEINE Gegenstände, die Kinder zum Klettern verleiten könnten, wie Spielzeug oder Fernbedienungen, auf den Fernseher oder das Möbelstück, auf dem der Fernseher steht.

Wenn Ihr vorhandenes Fernsehgerät gespeichert und verschoben wird, sollten die gleichen Überlegungen wie oben gelten.

### ■ Umsetzen/Transport

Vor dem Umsetzen des Fernsehers ziehen Sie alle Kabel ab, lassen Sie den Fernseher in aufrechter Position. Grasp the device on the upper and lower edges of the frame.

- Drücken oder stoßen Sie die Vorderseite des Fernsehers nicht an. Tragen Sie den Fernseher immerzu zweit.

Sie können den Fernseher vorübergehend kurz auf eine flache Unterlage legen, Achten Sie darauf, dass ein weiches Tuch oder eine Decke darunter liegt, damit der Fernseher nicht verkratzt wird.

Der LED-Bildschirm kann zerbrechen, wenn er nicht richtig behandelt wird. Tragen Sie möglichst Handschuhe, wenn Sie den Fernseher tragen. Aus einem beschädigten LED-Bildschirm können Flüssigkristalle austreten. Bei Hautkontakt waschen Sie die betroffenen Stellen gleich mit reichlich Wasser.

### ■ Stromversorgung

Eine falsche Spannung kann den Fernseher beschädigen. Schließen Sie den Fernseher nur an einer Spannungsversorgung an, wie auf dem Typenschild angegeben. Benutzen Sie das mitgelieferte Netzkabel.

Der Netzstecker muss jederzeit frei zugänglich sein, so dass er schnell abgezogen werden kann. Das Gerät ist solange stromversorgt, wie es an einer Steckdose angeschlossen ist, selbst im Standby-Modus.

Wir empfehlen, einen eigenen Stromkreis für den Fernseher zu benutzen.

- Überlasten Sie Steckdosen nicht mit zu vielen Geräten. Die Überlastung von Steckdosen und Verlängerungskabeln ist gefährlich und kann zu Stromschlag und Feuer führen.

Schalten Sie den Fernseher nach dem Ausschalten für 5 Sekunden nicht wieder ein. Das schnelle Aus- und Einschalten kann zu Fehlfunktionen führen.

### ■ Netzstecker und Netzkabel

- Berühren Sie den Netzstecker nicht mit nassen Händen.
- Stellen Sie keine schweren Gegenstände auf das Netzkabel. Verlegen Sie das Kabel so, dass es vor Knicken, scharfkantigen Gegenständen und Chemikalien geschützt ist. Ein beschädigtes Netzkabel kann zu Stromschlag und Feuer führen.
- Fassen Sie zum Ziehen des Netzsteckers stets am Stecker an; ziehen Sie nicht am Kabel. Das kann zu einem Kurzschluss führen.
- Verlegen Sie das Netzkabel nicht in unmittelbarer Nähe von Wärmequellen mit hohen Temperaturen.
- Setzen Sie den Fernseher nicht um, solange er am Stromnetz angeschlossen ist.
- Verwenden Sie kein beschädigtes oder loses Netzkabel und keine beschädigte Steckdose.
- Benutzen Sie keine anderen Netzkabel als die mit diesem Gerät mitgelieferten Netzkabel.
- Wenn der Netzstecker als Trennvorrichtung verwendet wird, muss die Steckdose jederzeit leicht zugänglich sein.

### ■ Aufstellung und Installation

Überprüfen Sie, ob der Aufstellungsort das Gewicht des Geräts tragen kann. Platzieren Sie den TV auf einem ebenen, horizontalen und festen Untergrund. Stellen Sie sich, dass das Gerät nicht über eine Kante der Aufstellungsfläche heraussteht, wenn es in oder auf einem Möbelstück steht. Wenn Sie einen Wagen zum Bewegen des TVs nutzen, seien Sie vorsichtig, sodass das Gerät nicht umkippt.

- Stellen Sie das Gerät aufrecht auf. Montieren Sie es nicht auf der Rückseite oder auf dem Bildschirm liegend, auf der Seite oder über Kopf.

## Wichtige Sicherheitshinweise

- Stellen Sie den Fernseher nicht in direkter Sonneneinstrahlung oder in unmittelbarer Nähe von Wärmequellen auf.

Bei Wandmontage folgen Sie den Anleitungen für die Wandhalterung. Schützen Sie bei Wandmontage die Strom und Signalkabel auf der Rückseite des Fernsehers.

### ■ Belüftung und hohe Temperaturen

Achten Sie auf eine korrekte Belüftung des Fernsehers. Lassen Sie an den Seiten wenigstens 10 cm und oben 20 cm frei. Übermäßige Hitze und eine Blockierung der Lüftung können zu Feuer oder frühzeitigem Ausfall von elektronischen Komponenten führen.

- Blockieren Sie nicht die Lüftungsschlitze auf der Rückseite.
- Achten Sie darauf, dass keine Flüssigkeiten in den Fernseher eindringen.
- Berühren Sie nicht die Rückseite des eingeschalteten Fernsehers, sie kann heiß sein.
- Führen Sie keine Fremdkörper in den Fernseher ein.

### ■ Standfuß

- Benutzen Sie nur den mitgelieferten Standfuß für diesen Fernseher.
- Nehmen Sie keine Veränderungen am Standfuß vor. Benutzen Sie den Standfuß nicht, wenn er beschädigt oder verformt ist.
- Achten Sie bei der Montage darauf, dass alle Schrauben fest angezogen sind.
- Schützen Sie den Fernseher während der Montage vor Kratzern und anderen Schäden.
- Achten Sie darauf, dass Kinder nicht mit dem Standfuß spielen.
- Montieren bzw. entfernen Sie den Standfuß immer zu zweit.

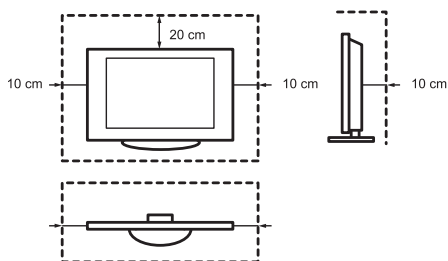

Achten Sie darauf, dass keine Fremdkörper durch die Lüftungsschlitze in den Fernseher eindringen. Das kann zu Kurzschluss oder Feuer führen.

Sollten Fremdkörper in das Gerät gelangen, so ziehen Sie sofort den Netzstecker und wenden Sie sich an den Kundendienst.

### ■ LED-Bildschirm

Der Bildschirm wird mit fortschrittlichen Technologien gefertigt. Gelegentlich kann es zum Ausfall einzelner Pixel kommen. Dies ist im Hinblick auf die Garantie keine Fehlfunktion. Hierdurch werden Leistung und Zuverlässigkeit des Fernsehers nicht beeinträchtigt.

Wird ein Standbild sehr lange angezeigt, so kann sich das Bild „einbrennen“. Zur Vermeidung dieses Problems zeigen Sie ein Standbild nicht zu lange an. Ist das Bildformat für lange Zeit auf 4:3 eingestellt, so können sich die schwarzen Bereiche „einbrennen“. Dies ist nicht von der Garantie gedeckt.

- Üben Sie keinen Druck auf den Bildschirm aus.

Berühren Sie den LED-Bildschirm nicht und halten Sie ihn nicht über einen längeren Zeitraum hinweg fest. Anderenfalls kann es zu vorübergehenden Bildverzerrungen kommen.

### ■ Funkwellen

- Benutzen Sie den Fernseher nicht in unmittelbarer Nähe medizinischer Geräte. Die Funkwellen können die Geräte stören und zu Fehlfunktionen führen.
- Benutzen Sie den Fernseher nicht in unmittelbarer Nähe von automatischen Steuerungen, z.B. Automatiktüren oder Brandmeldealarne. Die Funkwellen können die Geräte stören und zu Fehlfunktionen führen.

Falls Sie einen Herzschrittmacher tragen, sollten Sie wenigstens 22 cm Abstand vom Fernseher einhalten. Die Funkwellen können den Herzschrittmacher stören und zu Fehlfunktionen führen.

### ■ Integrierten WLAN

- Schließen Sie den Fernseher nicht an einem ungesicherten WLAN-Netzwerk an. Übertragene Daten können abgehört werden.

Das integrierte WLAN nutzt das 2,4-GHz- und 5-GHz-Frequenzband. Zur Vermeidung von Fehlfunktionen oder langsamem Ansprechen durch Funkstörungen halten Sie den Fernseher von anderen WLAN-Geräten, Mikrowellen, Mobiltelefonen und anderen Geräten, die 2,4-GHz- und 5-GHz-Signale benutzen, fern.

### ■ Warnung vor Ausgasung

Neue Möbel, Teppiche, Farben, Baustoffe und Elektronik können Chemikalien durch Verdunstung in der Luft freisetzen. Nachdem Sie Ihren TV zum ersten Mal eingeschaltet haben, werden Sie innerhalb weniger Stunden einen leichten Geruch bemerken. Dies liegt daran, dass sich einige Teile des TV zum ersten Mal erwärmen. Die von uns verwendeten Materialien entsprechen vollständig den Umweltanforderungen und -vorschriften. Ihr TV funktioniert einwandfrei und der Rauch aus den Abflüssen wird sich verringern.

### ■ Aufsicht

- Lassen Sie Kinder nicht unbeaufsichtigt in der Nähe des TV spielen. Er kann sich neigen, von der Standfläche geschoben oder heruntergezogen werden und jemanden verletzen.
- Lassen Sie Kinder den Fernseher nicht unbeaufsichtigt ein- und ausschalten.

### ■ Lautstärke

Lauter Musik und Geräusche können zu irreparablen Schäden an Ihren Ohren führen. Vermeiden Sie extreme Lautstärken, besonders während langer Zeiträume und bei Verwendung von Kopfhörern.

Klingeln Ihnen die Ohren, so verringern Sie die Lautstärke oder benutzen Sie Ihre Kopfhörer vorübergehend nicht weiter.

### ■ Gewitter

Ziehen Sie das Netz- und Antennenkabel während eines Gewitters ab. Überspannung durch Blitzeinschlag kann den Fernseher über das Antennensystem oder über die Steckdose beschädigen.

### ■ Längere Nichtbenutzung

Solange der Stecker in der Steckdose steckt, verbraucht der Fernseher Strom, selbst im Standby-Modus. Bei längerer Nichtbenutzung ziehen Sie bitte den Netzstecker und alle Signalkabel ab.

### ■ Reinigung und Pflege

#### **VORSICHT:**

#### **Ziehen Sie vor dem Reinigen des Fernsehers den Netzstecker.**

Reinigen Sie TV, Bildschirm und Fernbedienung nur mit einem weichen, feuchten, sauberen und farblich neutralen Tuch. Verwenden Sie keine Chemikalien.

- Setzen Sie das Gerät keinen Insektenvernichtungsmitteln, Lösungsmitteln oder anderen flüchtigen Substanzen aus. Das kann die Oberflächen beschädigen.
- Sprühen Sie kein Wasser oder andere Flüssigkeiten direkt auf den Fernseher. Das kann zu Fehlfunktionen führen.
- Der Bildschirm ist sehr empfindlich und kann leicht beschädigt werden. Verkratzen Sie ihn nicht mit Ihren Fingernägeln oder mit anderen scharfen Gegenständen.
- Reinigen Sie den Netzstecker regelmäßig mit einem trockenen Tuch.

### ■ Wartung/Reparatur

Öffnen Sie das Gehäuse des Fernsehers nicht. Es befinden sich keine von Ihnen austauschbaren Teile im Gerät. Wenden Sie sich mit Reparaturen stets an den autorisierten Kundendienst.

### ■ Verpackung

Halten Sie das Feuchtigkeitsschutzmittel und die Plastiktüten von Kindern fern.

Plastiktüten können zum Ersticken führen und das Feuchtigkeitsschutzmittel ist gefährlich, wenn es verschluckt wird. Bei Verschlucken lösen Sie Brechreiz aus und wenden Sie sich unverzüglich an einen Arzt.

### ■ Veränderungen

Veränderungen am Fernseher können zu Stromschlag und Feuer führen. Verändern Sie das Gerät nicht, damit verlieren Sie auch Ihre Garantieansprüche.

### ■ Batterien der Fernbedienung

- Ein falsches Einsetzen der Batterien kann dazu führen, dass sie auslaufen, korrodieren oder explodieren.
- Tauschen Sie Batterien nur gegen den gleichen Typ aus.
- Mischen Sie nicht alte und neue Batterien.
- Mischen Sie nicht unterschiedliche Batterietypen.
- Nutzen Sie keine wiederaufladbaren Batterien.
- Verbrennen oder zerstören Sie Batterien nicht.
- Entsorgen Sie Batterien umweltgerecht.
- Setzen Sie Batterien nicht der Nähe von starker Hitze wie Sonnenschein, Feuer oder dergleichen aus.

### ■ Erdung der Hausantenne

Wird eine Hausantenne benutzt, so achten Sie auf den korrekten Schutz des Antennensystems gegen Überspannung und statische Entladungen.

### ■ Entsorgung

Siehe Abschnitt Entsorgung in dieser Bedienungsanleitung.



# Installieren Sie den Ständer oder die Wandhalterung

## **VORSICHT**

- Stellen Sie sicher, dass Sie das AC Netzkabel abziehen, bevor Sie Ständer oder Wandhalterungen installieren.
- Ihr Fernsehbildschirm ist zerbrechlich. Stellen Sie sicher, dass der Fernsehbildschirm nicht durch harte Gegenstände oder Druck zerkratzt oder beschädigt wird.
- Stellen Sie sicher, dass der Fernseher sicher steht oder fest an der Wand montiert ist, bevor Sie Schutzfolien entfernen.

## ► Installation des Standfußes

Führen Sie die Installation schrittweise gemäß den nachfolgenden Abbildungen und Textanleitungen durch:

1. Legen Sie Ihren Fernseher vorsichtig mit dem Bildschirm nach unten auf eine weiche, ebene Arbeitsfläche, um Schäden am Fernseher und Kratzer auf dem Bildschirm zu vermeiden.
2. Nehmen Sie den Standfuß aus dem Zubehörbeutel und setzen Sie ihn in die unteren Schlitze des Fernsehers ein.
3. Befestigen Sie den Standfuß mit den 4 mitgelieferten Schrauben fest am Fernseher.

43"

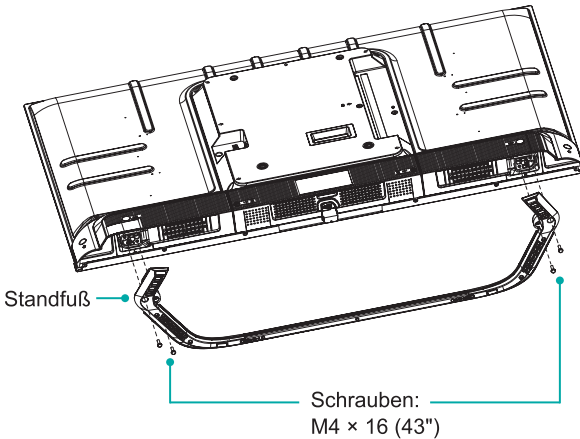

50"/55"

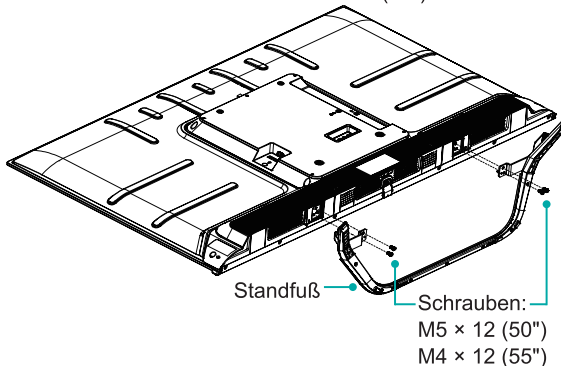

65"

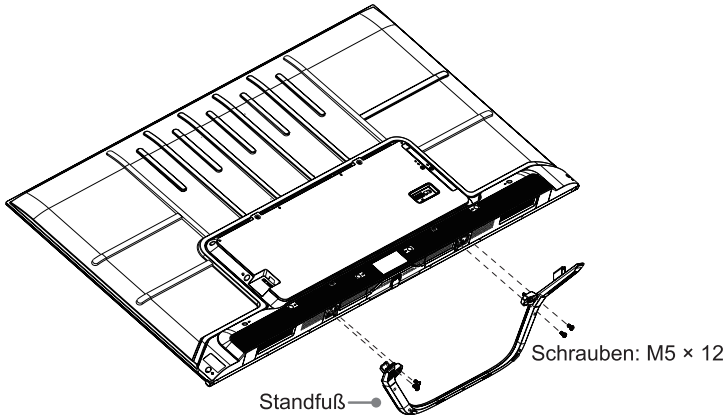

### ► Installation der Wandhalterung

Entfernen Sie vor der Montage des Fernsehgeräts den Fernsehständer, falls Sie ihn bereits angebracht haben, und stellen Sie sicher, dass die Wandhalterung das Gewicht Ihres Fernsehgeräts trägt.

#### **VORSICHT**

Befolgen Sie bei der Montage des Fernsehgeräts an der Wand die mit der Wandhalterung gelieferten Anweisungen. Wenn das Fernsehgerät nicht richtig montiert ist, kann es herunterfallen und Sachschäden oder Verletzungen verursachen.

- Platzieren Sie Abstandhalter zwischen dem Fernseher und den Wandhalterungen.
- Die Standardabmessungen sind unten gezeigt.

Wandhalterung Lochmuster (mm)	200 × 300 (43"/50"/55") 400 × 300 (65")
Größe der Schrauben zur Befestigung an der Wand	M6

8,0 - 10,0 mm (43"/50"/55")

9,5 - 11,5 mm (65")

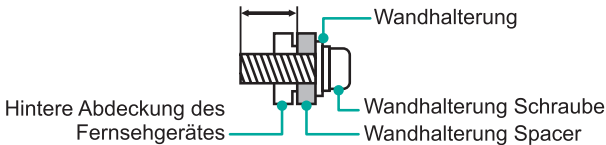

- Wir raten davon ab, den Fernseher an einer schrägen Wand anzubringen, und wenn Sie den Fernseher an der Wand montieren, achten Sie darauf, dass das Gerät parallel zur Wand hängt und sich nicht nach vorn neigt.

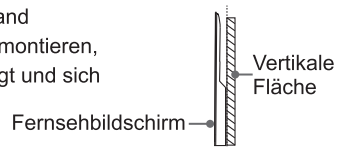

### **HINWEISE**

- Der Durchmesser und die Länge der Schrauben unterscheiden sich je nach Wandhalterung.
- Die Wandhalterung ist optional. Ihr Fernseher hat möglicherweise keine Wandhalterung. Konsultieren Sie das aktuelle Zubehör.

## TV Vorder- und Rückseite

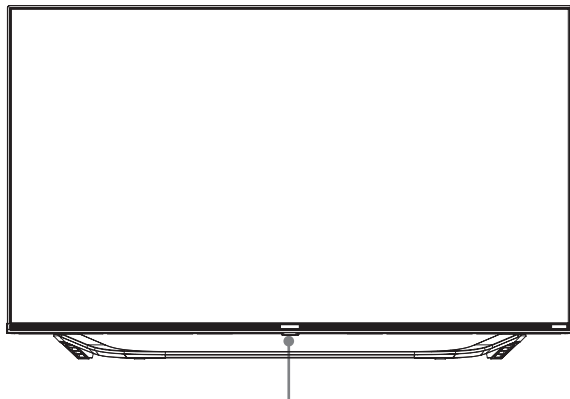

Betriebsanzeige / Multifunktionsstaste (Standby / Quelle)

Artikel	Erläuterung
Betriebsanzeige	Die LED leuchtet im Standby-Modus rot.
 Standby / Quelle	<p>Drücken Sie die Multifunktionsstaste im Standby-Modus, um den Fernseher einzuschalten.</p> <p>Drücken Sie die Multifunktionsstaste, um das Menü aufzurufen. Wenn der Cursor auf „Ausschalten“ steht, warten Sie 3 Sekunden, dann wechselt der Fernseher automatisch in den Standby-Modus.</p> <p>Drücken Sie die Multifunktionsstaste, um das Menü aufzurufen und dann zwischen den verschiedenen Eingangssignalquellen zu wählen.</p>

### HINWEISE

- Das 43"-Modell unterstützt die ANT2-Buchse die Stromversorgung für die Satellitenantenne (13/18 V, 420 mA max.)
- Das 50"/55"/65"-Modell unterstützt die ANT2-Buchse die Stromversorgung für die Satellitenantenne (13/18 V, 0,5 A max.)
- Überprüfen Sie alle Stecker vor dem Anschluss auf deren Typ und Ausrichtung. Lockere Verbindungen können Bild- oder Farbprobleme verursachen. Sorgen Sie dafür, dass alle Kabel und Stecker fest und sicher angeschlossen sind.
- Nicht alle A/V-Geräte lassen sich an einen Fernseher anschließen. Informieren Sie sich in der Bedienungsanleitung Ihres A/V-Geräts über dessen Kompatibilität und Anschlüsse.
- Ziehen Sie den Netzstecker aus der Steckdose, bevor Sie externe Geräte an den Fernseher anschließen. Anderenfalls besteht Stromschlaggefahr.
- Nach dem Einschalten des Fernsehers dauert es einige Sekunden, bis das Gerät hochgefahren ist. Schalten Sie den Fernseher nicht sofort wieder aus, da anderenfalls Fehlfunktionen am Gerät auftreten könnten.
- Die Abbildung dient nur als Referenz.
- Die Servicebuchse steht Ihnen nicht zur Verfügung, um ein externes Gerät anzuschließen. Sie darf nur von uns zu Testzwecken verwendet werden.

65"

- ANT 2 DVB-S/S2 13/18V ∓ 0.5A
- ANT 1 DVB-T/T2/C 4K@60Hz
- HDMI 3 4K@60Hz
- HDMI 2 4K@60Hz
- HDMI 1 (ARC) 4K@60Hz
- COMMON INTERFACE (CARD FACE FRONT)
- USB 1
- DC 5V ∓ 0.5A (MAX)

43"/50"/55"

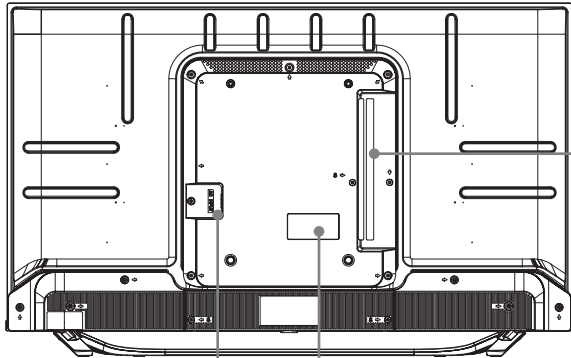

NETZANSCHLUSS

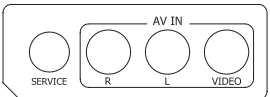

65"

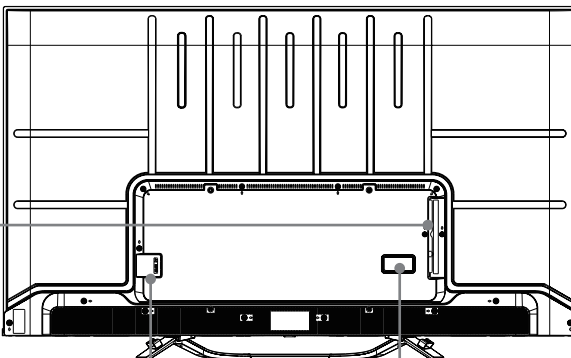

NETZANSCHLUSS

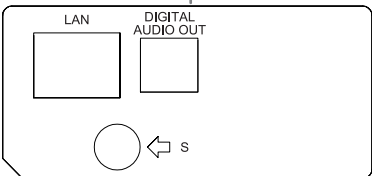

43"

- ANT 2 DVB-S/S2 13/18V ∓ 0.5A
- ANT 1 DVB-T/T2/C 4K@60Hz
- HDMI 3 4K@60Hz
- HDMI 2 4K@60Hz
- COMMON INTERFACE (CARD FACE FRONT)
- USB x2
- DC 5V ∓ 0.5A (MAX) x2

50"/55"

- ANT 2 DVB-S/S2 13/18V ∓ 0.5A
- ANT 1 DVB-T/T2/C 4K@60Hz
- HDMI 3 4K@60Hz
- HDMI 2 4K@60Hz
- COMMON INTERFACE (CARD FACE FRONT)
- USB x2
- DC 5V ∓ 0.5A (MAX) x2

# Anschlüsse

## ► Klemmen

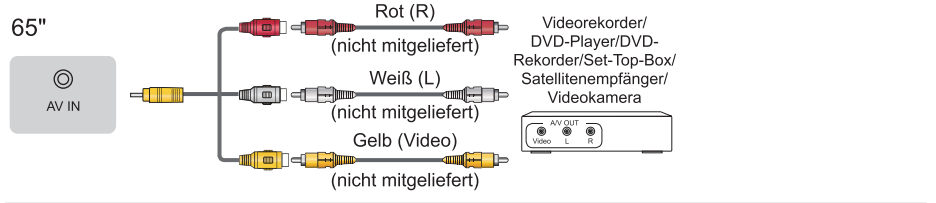
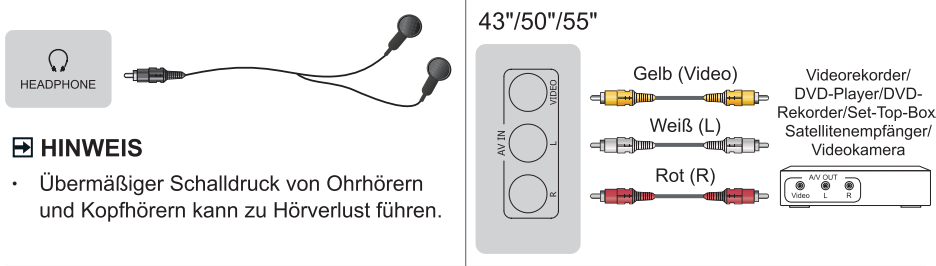
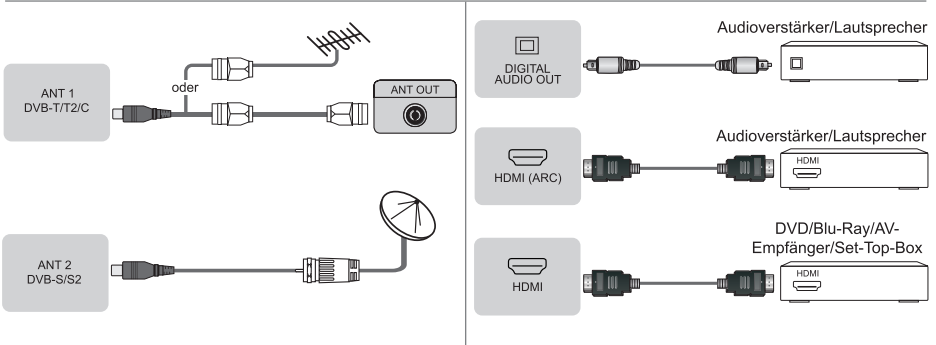

## ► HINWEISE

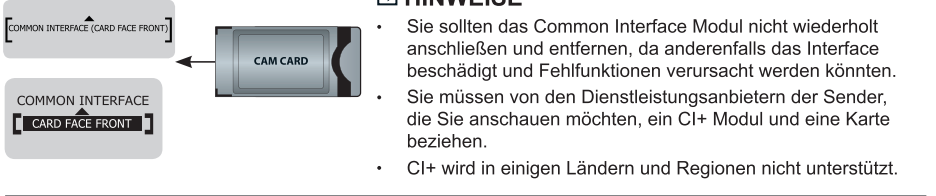

## ► HINWEISE

- Die Überschreitung einer Gesamtstromaufnahme könnte zu Schäden an den Geräten führen. Die maximale Leistungsaufnahme für USB 1.1- und USB 2.0-Geräte ist 500 mA. Die maximale Stromaufnahme des USB 3.0-Geräts beträgt 1 A (nur bei einigen Modellen).
- Einige nicht standardmäßige Festplatten mit hoher Kapazität können einen Neustart oder eine Selbstsperrung des TV auslösen, falls deren Stoßstrom größer oder gleich 1 A ist. Aus diesem Grund unterstützt Ihr TV solche Festplatten nicht.

## ► LAN (Verdrahtetes Netzwerk)

Schließen Sie Ihren TV an Ihr Netzwerk an indem Sie den LAN-Port an der Rückseite des Fernsehers per LAN-Kabel (Ethernet/Cat 5) mit einem externen Modem oder Router verbinden. Siehe Abbildung unten.

- Wir empfehlen den Gebrauch eines DHCP-fähigen (Dynamic Host Configuration Protocol) Modems oder Routers. DHCP-fähige Modems oder Router stellen IP-Adresse, Subnetzmaske, Gateway und DNS automatisch bereit, sodass Sie diese Daten nicht manuell eingeben müssen. Die meisten Heimnetzwerke sind bereits mit DHCP ausgestattet.

### TV STECKBÜCHSE

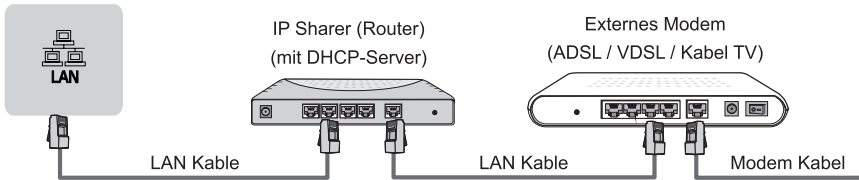

## Drahtloses Netzwerk

Schließen Sie Ihren Fernseher drahtlos an Ihr Netzwerk an. Dafür benötigen Sie einen drahtlosen Router bzw. ein drahtloses Modem. Siehe Abbildung unten.

- Der integrierte WLAN-Adapter unterstützt die Kommunikationsprotokolle IEEE 802.11a/b/g/n/ac. Wir empfehlen die Verwendung eines IEEE 802.11ac Routers. Niedrige Übertragungsraten für b/g können Einfluss auf die Qualität von gestreamten Videos und anderen Medien haben.

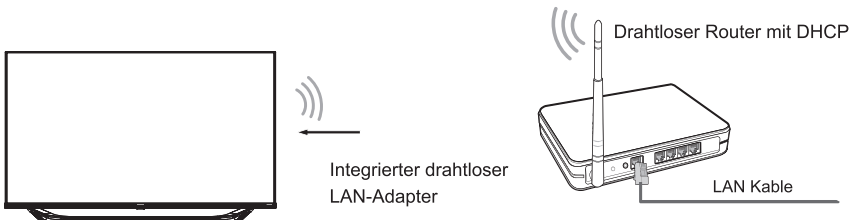

## ☒ HINWEISE





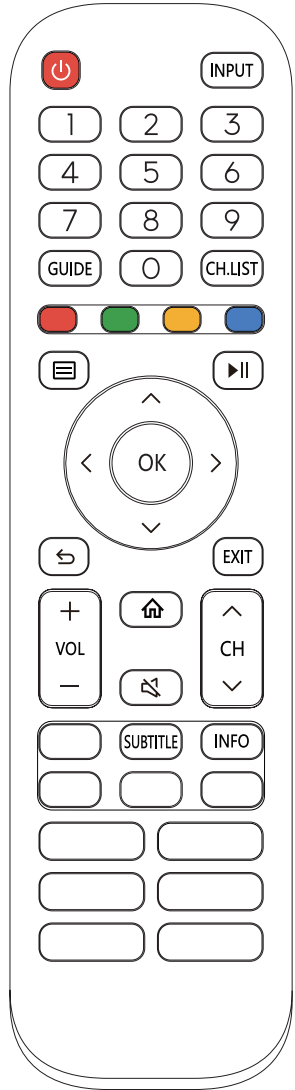
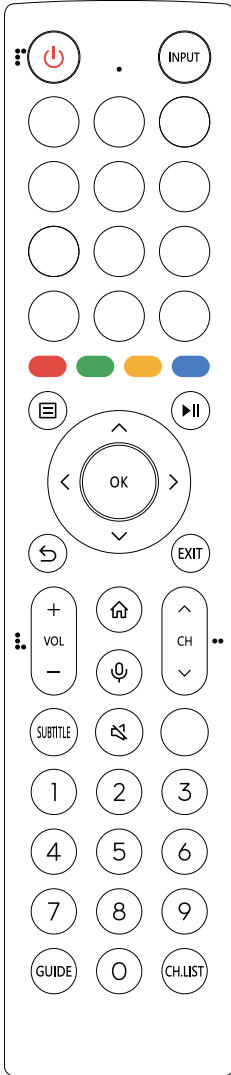
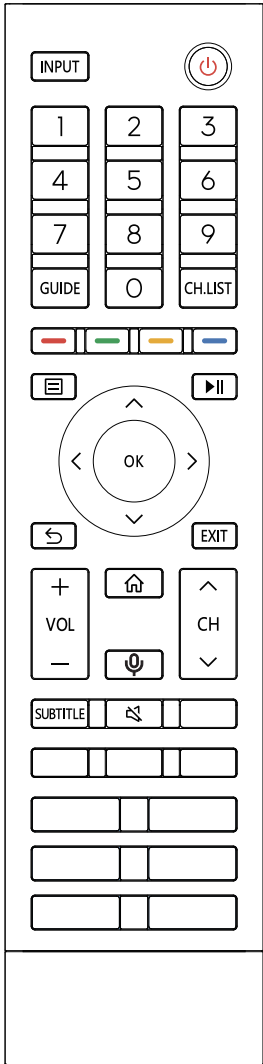



- Sie müssen den integrierten WLAN-Adapter verwenden, um ein WLAN-Netzwerk zu nutzen, da das Gerät keine externen USB-Netzwerkadapter unterstützt.
- Falls der drahtlose Router DHCP unterstützt, lässt sich Ihr Fernseher leichter mit dem drahtlosen Netzwerk verbinden.
- Wenn Sie ein anderes Sicherheitssystem als die unten aufgeführten Systeme verwenden, funktioniert dies nicht mit dem TV.  
Sicherheitssystem: WPA, WEP, WPA2.
- Um ein gutes Signal zu empfangen, sollte die Entfernung zwischen Router und Fernseher idealerweise weniger als 10 Meter betragen.

# Fernbedienung



**HINWEIS:** Die mitgelieferte Fernbedienung variiert je nach Modell, Land/Region. Prüfen Sie die Informationen entsprechend der Fernbedienung im Zubehör.

## ► Tastenbelegung Fernbedienung

<b>TASTE</b>	<b>ERLÄUTERUNG</b>
	Ein / Standby
INPUT	Signalquelle wählen
Zifferntasten	Kanal- oder Eingangsnummer wählen
Vier Farbtasten	Tasten mit Sonderfunktionen
GUIDE	Anzeige des elektronischen Programmführers (DTV-Modus)
CH.LIST	Kanalliste anzeigen
▶	Playpad-Tasten
	Menü aufrufen
^ / v / < / >	D-Pad (Navigationstasten aufwärts/abwärts/links/rechts)
OK	Bestätigungstaste
	Im Menü oder in der App zur vorherigen Position zurückkehren
	Startbildschirm anzeigen
VOL	Lautstärke (erhöhen/verringern)
CH	Kanal (aufwärts/abwärts)
	Stummschaltung oder Wiederherstellung des Fernsehens
EXIT	Menü oder App verlassen
	Mikrofon aktivieren
INFO	Programminformationen anzeigen
SUBTITLE	Untertitel aktivieren und deaktivieren
MEDIEN	MEDIEN aufrufen
	Schnellzugriff auf Apps
APP	Schneller Zugriff auf Apps
TEXT/TXT	Videotext aktivieren/deaktivieren
BROWSER	BROWSER aufrufen
	Benutzerdefinierte Taste zum schnellen Start von Eingaben oder Aufrufen von Apps



## ► Batterien in die Fernbedienung einsetzen

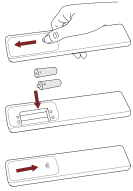

1. Öffnen Sie das Batteriefach der Fernbedienung.
2. Legen Sie zwei AAA-Batterien. Achten Sie auf den (+) und anzupassen (-) Enden der Batterien mit dem (+) und (-) Enden Angegeben im Batteriefach.
3. Schließen Sie das Batteriefach wieder.

### ☒ HINWEISE

- Abbildungen dienen nur als Referenz, das Produkt kann leicht abweichen.
- Entsorgen Sie Ihre Batterien umweltgerecht.
- Mischen Sie keine Batterietypen und keine gebrauchten mit neuen Batterien.
- Entfernen Sie leere Batterien sofort, damit keine Batteriesäure in das Batteriefach ausläuft.
- Wenn Sie die Fernbedienung für längere Zeit nicht verwenden, nehmen Sie die Batterien heraus.
- Wenn Sie Batterien in einer Umgebung mit extrem hohen Temperaturen aufbewahren, kann dies zu einer Explosion oder zum Austreten von entflammabaren Flüssigkeiten oder Gasen führen.
- Batteriesäure kann Ausschlag verursachen. Wenn Batterien auslaufen, reinigen Sie das Batteriefach mit einem Tuch. Wenn Chemikalien mit Ihrer Haut in Berührung kommen, waschen Sie sich sofort.
- Es besteht Feuer- und Explosionsgefahr, wenn Batterien durch einen falschen Typ ersetzt werden.
- Wenn Sie Batterien verbrennen oder mechanisch zerquetschen oder zerschneiden, kann dies zu einer Explosion führen.
- Batterien, die einem extrem niedrigen Luftdruck ausgesetzt ist, können explodieren oder brennbare Flüssigkeiten oder Gase freisetzen.

## ► Fernbedienung koppeln (nur Bluetooth-Fernbedienung)

Koppeln Sie die Fernbedienung mit dem Fernseher, nachdem Sie ihn eingeschaltet haben. Halten Sie die Fernbedienung nicht weiter als 3 m vom Fernseher entfernt. Drücken Sie eine beliebige Taste (außer der Ein/Aus- und Mikrofontaste), um die Kopplung durchzuführen.

### ☒ HINWEISE

- In besonderen Fällen halten Sie die Taste [  ] zum Koppeln gedrückt.
- Wenn ein unbekannter Fehler bei der Fernbedienung auftritt, kann dies durch Interferenzen verursacht worden sein. Versuchen Sie, die Ursache der Störung zu beseitigen und die Verbindung erneut aufzubauen.
- Wenn ein unbekannter Fehler in der Fernbedienung auftritt, während die Batterieleistung normal ist, nehmen Sie die Batterien heraus und halten Sie eine beliebige Taste für 1 - 2 Sekunden gedrückt, dann setzen Sie die Batterien wieder ein. Danach funktioniert die Fernbedienung wieder normal.
- Die Fernbedienung kann nicht mit dem Fernseher gekoppelt werden, wenn sich der Fernseher im Standby-Modus befindet.

## ► Reichweite der Fernbedienung

1. Die Fernbedienung hat eine Reichweite von bis zu 8 m.
2. Nimmt man für den Winkel der Ausrichtung den Fernbedienungssensor als Scheitel bei 6 m Entfernung, liegt er horizontal bei  $\pm 30^\circ$ , während der vertikale Winkel bei  $\pm 15^\circ$  liegt.
3. Die Reichweite kann je nach Helligkeit des Raums variieren.

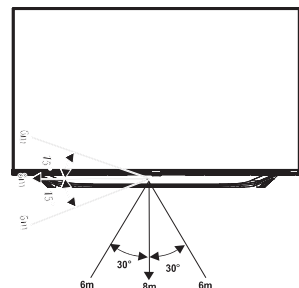

## Entsorgung

Dieses Produkt darf nicht beschädigt, zerlegt oder mit dem Hausmüll entsorgt werden. Es muss an einer Sammelstelle für Elektroschrott abgegeben werden.

# Spezifikationen

Eigenschaften, Design und technische Daten unterliegen unangekündigten Änderungen.

Artikel		43"	50"
Abmessungen (B × H × T)	Ohne Standfuß	37,9 × 22,0 × 2,9 Zoll (963 × 560 × 74 mm)	44,0 × 25,4 × 2,9 Zoll (1117 × 646 × 74 mm)
	Mit Standfuß	37,9 × 23,7 × 8,0 Zoll (963 × 601 × 204 mm)	44,0 × 27,4 × 9,6 Zoll (1117 × 695 × 244 mm)
Gewicht	Ohne Standfuß	15,0 lbs (6,8 kg)	21,6 lbs (9,8 kg)
	Mit Standfuß	16,5 lbs (7,5 kg)	23,8 lbs (10,8 kg)
Aktive Bildschirmdiagonale (Diagonale)		108 cm	126 cm
Bildschirmauflösung		3840 × 2160	3840 × 2160
Audioleistung		7 W + 7 W	8 W + 8 W
Betriebsmodus Leistungsdichte		0,015 W/cm <sup>2</sup>	0,018 W/cm <sup>2</sup>
Leistungsaufnahme im ausgeschalteten Zustand		Nicht verfügbar.	Nicht verfügbar.
Leistungsaufnahme im Standby-Modus		0,5 W	0,5 W
Artikel		55"	65"
Abmessungen (B × H × T)	Ohne Standfuß	48,5 × 28,0 × 2,9 Zoll (1232 × 711 × 74 mm)	57,2 × 32,8 × 2,9 Zoll (1452 × 834 × 74 mm)
	Mit Standfuß	48,5 × 30,2 × 12,0 Zoll (1232 × 768 × 306 mm)	57,2 × 35,1 × 12,0 Zoll (1452 × 891 × 306 mm)
Gewicht	Ohne Standfuß	24,9 lbs (11,3 kg)	36,4 lbs (16,5 kg)
	Mit Standfuß	27,6 lbs (12,5 kg)	38,6 lbs (17,5 kg)
Aktive Bildschirmdiagonale (Diagonale)		139 cm	164 cm
Bildschirmauflösung		3840 × 2160	3840 × 2160
Audioleistung		8 W + 8 W	10 W + 10 W
Betriebsmodus Leistungsdichte		0,016 W/cm <sup>2</sup>	0,013 W/cm <sup>2</sup>
Leistungsaufnahme im ausgeschalteten Zustand		Nicht verfügbar.	Nicht verfügbar.
Leistungsaufnahme im Standby-Modus		0,5 W	0,5 W

<b>Energieverbrauch</b>		Siehe Typenschild.
<b>Stromversorgung</b>		Siehe Typenschild.
<b>Empfangssysteme</b>	<b>Analog</b>	PAL-D/K, B/G, I, SECAM-D/K, B/G
	<b>Digital</b>	DVB-T/T2, DVB-C, DVB-S/S2
<b>Spezifikationen WLAN-Modul</b>	<b>Modell</b>	TX7663BU51T
	<b>Frequenzbereich</b>	2,4 - 2,4835 GHz 5,15 - 5,85 GHz
	<b>Ausgangsleistung (max.)</b>	2,4 - 2,4835 GHz 17 dBm 5,15 - 5,25 GHz 14 dBm 5,25 - 5,35 GHz (DFS-Band) 14 dBm 5,49 - 5,71 GHz (DFS/TPC-Band) 14 dBm 5,725 - 5,85 GHz (außerhalb EU) 14 dBm
<b>Technische Daten Bluetooth-Modul</b>	<b>Modell</b>	TX7663BU51T
	<b>Frequenzbereich</b>	2,4 - 2,4835 GHz
	<b>Ausgangsleistung (max.)</b>	2,4 - 2,4835 GHz, Klasse 1, 6 dBm
<b>Umgebungsbedingungen</b>		Temperatur: 41 °F - 95 °F (5 °C - 35 °C) Feuchtigkeit: 20 % - 80 % RH Luftdruck: 86 kPa - 106 kPa
<b>HDMI-Eingang</b>		RGB / 60 Hz (640 × 480, 800 × 600, 1024 × 768) YUV / 60 Hz (480i, 480p, 720p, 1080i, 1080p) YUV / 50 Hz (576i, 576p, 720p, 1080i, 1080p) 3840 × 2160 / 24 Hz, 3840 × 2160 / 25 Hz, 3840 × 2160 / 30 Hz, 3840 × 2160 / 50 Hz, 3840 × 2160 / 60 Hz

THIS PRODUCT IS LICENSED UNDER THE AVC PATENT PORTFOLIO LICENSE FOR THE PERSONAL USE OF A CONSUMER OR OTHER USES IN WHICH IT DOES NOT RECEIVE REMUNERATION TO (i) ENCODE VIDEO IN COMPLIANCE WITH THE AVC STANDARD ("AVC VIDEO") AND/OR (ii) DECODE AVC VIDEO THAT WAS ENCODED BY A CONSUMER ENGAGED IN A PERSONAL ACTIVITY AND/OR WAS OBTAINED FROM A VIDEO PROVIDER LICENSED TO PROVIDE AVC VIDEO. NO LICENSE IS GRANTED OR SHALL BE IMPLIED FOR ANY OTHER USE. ADDITIONAL INFORMATION MAY BE OBTAINED FROM MPEG LA, L.L.C. SEE [HTTP://WWW.MPEGLA.COM](http://www.mpegla.com)

## Weitere Informationen

---

### Entsorgung/Lizenzen

EAG (Elektro- und Elektronikaltgeräte)  
Europäische Richtlinie 2012/19/EU



Das Symbol auf Produkt, Zubehör und Verpackung besagt, dass dieses Produkt nicht mit dem Hausmüll entsorgt werden darf. Bitte geben Sie das Produkt an einer Sammelstelle für Elektroschrott ab. Durch die korrekte Entsorgung des Produkts helfen Sie bei der Vermeidung möglicher Umwelt und Gesundheitsgefahren durch unkontrollierte Entsorgung. Recycling hilft beim sorgsamem Umgang mit natürlichen Ressourcen. Weitere Hinweise zur Entsorgung erhalten Sie bei Ihrer Ortsverwaltung, dem Entsorgungsunternehmen oder Ihrem Fachhändler.

### Batterien



Entsprechend der Batterie-Richtlinie dürfen erschöpfte Batterien nicht mit dem Hausmüll entsorgt werden. Entsorgen Sie Ihre Batterien in den bekannten Sammelbehältern.

RoHS (Beschränkung gefährlicher Stoffe)  
Europäische Richtlinie 2011/65/EU



Diese europäische Richtlinie beschränkt die Verwendung gefährlicher Stoffe, die schwer zu recyceln sind.

Hierdurch wird das Recycling vereinfacht und es wird ein wichtiger Beitrag zum Umweltschutz geleistet.

Die in diesem Gerät verwendeten Substanzen entsprechen der RoHS-Richtlinie.



Die Begriffe HDMI und HDMI High-Definition Multimedia Interface sowie das HDMI-Logo sind Marken oder eingetragene Marken von HDMI Licensing Administrator, Inc. in den Vereinigten Staaten und anderen Ländern.



Dolby, Dolby Vision, Dolby Audio und das Doppel-D-Symbol sind eingetragene Marken der Dolby Laboratories Licensing Corporation. Hergestellt unter Lizenz von Dolby Laboratories. Vertrauliche unveröffentlichte Arbeiten. Urheberrecht © 1992-2021 Dolby Laboratories. Alle Rechte vorbehalten.



Für DTS-Patente, siehe <http://patents.dts.com>. Hergestellt unter Lizenz von DTS Licensing Limited. DTS, DTS-HD Master Audio, DTS-HD, Virtual:X und das DTS-HD-Logo sind eingetragene Marken oder Marken von DTS, Inc. in den Vereinigten Staaten und anderen Ländern. © 2021 DTS, Inc. ALLE RECHTE VORBEHALTEN.

## VEREINFACHTE EU-KONFORMITÄTSERKLÄRUNG

Hiermit erklärt Hisense Visual Technology Co., Ltd. dass der Funkgerätetyp [ERF3A80(0012) / ERF3B80H(0012) / ERF3C80H(0012) / ERF3D80H(0012) / ERF3E80H(0012) / ERF3I80H(0012) / ERF3AB80H / ERF3N80H / ERF2J36H / ERF2K36H / ERF2L36H / ERF2M36H / ERF2N36H / ERF2O36H / ERF2P36H / 43A63H / 43A64H / 43A65H / 43A63HCH / 43A64HCH / 43A68HNE / 43A66H / 43A67H / 43A68H / 43A69H / 43A68HCH / 43A69HCH / 43A69HNE / 43A63HTUK / 43A64HTUK / 43A65HTUK / 43A66HTUK / 43A67HTUK / 50A63H / 50A64H / 50A65H / 50A63HCH / 50A64HCH / 50A68HNE / 50A66H / 50A67H / 50A68H / 50A69H / 50A68HCH / 50A69HCH / 50A69HNE / 50A63HTUK / 50A64HTUK / 50A65HTUK / 50A66HTUK / 50A67HTUK / 55A63H / 55A64H / 55A65H / 55A63HCH / 55A64HCH / 55A68HNE / 55A66H / 55A67H / 55A68H / 55A69H / 55A68HCH / 55A69HCH / 55A69HNE / 55A63HTUK / 55A64HTUK / 55A65HTUK / 55A66HTUK / 55A67HTUK / 65A63H / 65A64H / 65A65H / 65A63HCH / 65A64HCH / 65A68HNE / 65A66H / 65A67H / 65A68H / 65A69H / 65A68HCH / 65A69HCH / 65A69HNE / 65A63HTUK / 65A64HTUK / 65A65HTUK / 65A66HTUK / 65A67HTUK] mit der Richtlinie 2014/53/EU übereinstimmt. Der vollständige Text der EU-Konformitätserklärung ist unter folgender Internetadresse verfügbar: <https://global.hisense.com/support/certificate-download/>

Für Großbritannien:

## VEREINFACHTE BRITISCHE KONFORMITÄTSERKLÄRUNG

Hiermit erklärt Hisense Visual Technology Co., Ltd. dass das Funkgerät vom Typ [ERF3A80(0012) / ERF3B80H(0012) / ERF3C80H(0012) / ERF3D80H(0012) / ERF3E80H(0012) / ERF3I80H(0012) / ERF3AB80H / ERF3N80H / ERF2J36H / ERF2K36H / ERF2L36H / ERF2M36H / ERF2N36H / ERF2O36H / ERF2P36H / 43A63H / 43A64H / 43A65H / 43A63HCH / 43A64HCH / 43A68HNE / 43A66H / 43A67H / 43A68H / 43A69H / 43A68HCH / 43A69HCH / 43A69HNE / 43A63HTUK / 43A64HTUK / 43A65HTUK / 43A66HTUK / 43A67HTUK / 50A63H / 50A64H / 50A65H / 50A63HCH / 50A64HCH / 50A68HNE / 50A66H / 50A67H / 50A68H / 50A69H / 50A68HCH / 50A69HCH / 50A69HNE / 50A63HTUK / 50A64HTUK / 50A65HTUK / 50A66HTUK / 50A67HTUK / 55A63H / 55A64H / 55A65H / 55A63HCH / 55A64HCH / 55A68HNE / 55A66H / 55A67H / 55A68H / 55A69H / 55A68HCH / 55A69HCH / 55A69HNE / 55A63HTUK / 55A64HTUK / 55A65HTUK / 55A66HTUK / 55A67HTUK / 65A63H / 65A64H / 65A65H / 65A63HCH / 65A64HCH / 65A68HNE / 65A66H / 65A67H / 65A68H / 65A69H / 65A68HCH / 65A69HCH / 65A69HNE / 65A63HTUK / 65A64HTUK / 65A65HTUK / 65A66HTUK / 65A67HTUK] mit der Funkanlagenverordnung (Radio Equipment Regulations) 2017 konform ist. Der vollständige Text der britischen Konformitätserklärung ist unter der folgenden Internetadresse verfügbar: <https://global.hisense.com/support/certificate-download/>

## EPREL-Registrierungsdaten

<b>Modellnummer</b>	<b>EPREL-Registrierungsnummer</b>	<b>Modellnummer</b>	<b>EPREL-Registrierungsnummer</b>
43A63H	1037350	50A63H	1040302
43A64H	1037415	50A64H	1040385
43A65H	1037418	50A65H	1040389
43A63HCH	1037424	50A63HCH	1040392
43A64HCH	1037426	50A64HCH	1040496
43A68HNE	1037431	50A68HNE	1040721
43A66H	1037437	50A66H	1040729
43A67H	1037439	50A67H	1040732
43A68H	1037441	50A68H	1040737
43A69H	1037443	50A69H	1040739
43A68HCH	1037445	50A68HCH	1040743
43A69HCH	1037451	50A69HCH	1040744
43A69HNE	1037454	50A69HNE	1040746
43A63HTUK	1037457	50A63HTUK	1040752
43A64HTUK	1037460	50A64HTUK	1040754
43A65HTUK	1037462	50A65HTUK	1040756
43A66HTUK	1037465	50A66HTUK	1040758
43A67HTUK	1037467	50A67HTUK	1040763

## EPREL-Registrierungsdaten

<b>Modellnummer</b>	<b>EPREL-Registrierungsnummer</b>	<b>Modellnummer</b>	<b>EPREL-Registrierungsnummer</b>
55A63H	1031995	65A63H	1033249
55A64H	1032010	65A64H	1033501
55A65H	1032013	65A65H	1033513
55A63HCH	1032015	65A63HCH	1033517
55A64HCH	1032019	65A64HCH	1033521
55A68HNE	1032025	65A68HNE	1033534
55A66H	1032050	65A66H	1033536
55A67H	1032053	65A67H	1033538
55A68H	1032996	65A68H	1033543
55A69H	1032997	65A69H	1033547
55A68HCH	1032998	65A68HCH	1033551
55A69HCH	1033001	65A69HCH	1033555
55A69HNE	1033004	65A69HNE	1033559
55A63HTUK	1033005	65A63HTUK	1033569
55A64HTUK	1033008	65A64HTUK	1033571
55A65HTUK	1033010	65A65HTUK	1033580
55A66HTUK	1033011	65A66HTUK	1033587
55A67HTUK	1033014	65A67HTUK	1033588