

# **Hisense**

## ***UPORABNIŠKI PRIROČNIK***

Pred prvo uporabo te naprave natančno preberite priročnik in zagotovite, da ste v celoti razumeli prebrano vsebino.

***Slovenščina***



Naprava z zasnovo RAZREDA I mora biti priključena na napajalno omrežno vtičnico, ki ima priključek z zaščitno ozemljitvijo. (Za velikost 85")

**Slike in risbe v tem priročniku služijo le za referenco in se lahko razlikujejo od dejanskega videza izdelka.**

**Deli programske opreme se spremenijo z nadgradnjo sistema.**

## **Vsebina**

---

---

Namestitev stojala ali stenskih nosilcev .....	1
TV spredaj in zadaj .....	3
Povezava .....	4
Daljinski upravljalnik .....	6
Tehnični podatki .....	9
Drugi podatki .....	10

## **Seznam dodatkov**

---

---

Televizorju so priloženi naslednji dodatki:

Uporabniški priročnik × 1	Vijak × 4	Osnovno stojalo × 1 (58")
Daljinski upravljalnik × 1	Električni kabel × 1	Osnovno stojalo × 2 (85")
Baterija AA ali AAA × 2	RCA na AV kabel × 1	Garancijska kartica × 1

### **OPOMBA**

- Dodatki se lahko pri različnih modelih, državah ali področjih razlikujejo od gornjega seznama. Prosimo glejte dejansko vrečko z dodatki.

## Pomembno obvestilo

Če je na začetku odstavka ta simbol , to pomeni, da vsebuje pomembna navodila, nasvete ali pogoje za nadaljnje nastavitve.

 **Za lastno varnost in optimalno delovanje vašega televizorja morate pred kakršnimi koli namestitvenimi opravili prebrati varnostna navodila.**

Združljivost z izdelki, programsko opremo in storitvami neodvisnih izdelovalcev ni zagotovljena. Ne prevzemamo odgovornosti za kakršno koli škodo ali izgube med delovanjem zaradi uporabe ali povezovanja nezdružljivih naprav ali aplikacij.

Za snemanje in predvajanje vsebine prek te ali katere koli druge naprave boste morda potrebovali dovoljenje lastnika avtorskih pravic ali drugih tovrstnih pravic za zadevno vsebino. Vaša odgovornost je, da to ali katero koli drugo napravo uporabljate skladno z veljavno zakonodajo o avtorskih pravicah v vaši državi. Za več informacij o veljavnih zakonih in predpisih glejte omenjeno zakonodajo ali se obrnite na lastnika pravic vsebine, ki jo želite posneti ali predvajati.

**Preberite ta navodila**

**Upošteвайте vsa navodila**

**Upošteвайте vsa opozorila**

**Ta navodila shranite**

Vse pravice pridržane.



## Navodila o varnosti

Za zagotavljanje varne in pravilne uporabe te naprave vedno upoštevajte spodaj opisane previdnostne ukrepe, s katerimi se izognete nevarnim situacijam in poškodbam vaše naprave:

	<b>POZOR</b> NEVARNOST ELEKTRIČNEGA UDARA NE ODPIRAJ	
<b>POZOR:</b> ZA ZMANJŠANJE TVEGANJA ELEKTRIČNEGA UDARA NE ODSTRANITE HRBTNEGA DELA (ALI POKROVA). V NOTRANJOSTI NI NOBENIH SESTAVNIH DELOV, KI JIH LAHKO SERVISIRA UPORABNIK SAM. ZA SERVISIRANJE SE OBRNITE NA KVALIFICIRANE SERVISERJE.		



Simbol strele s konico puščice v enakostraničnem trikotniku uporabnika opozarja, da je v notranjosti izdelka prisotna nevarna neizolirana napetost z dovolj visoko jakostjo, da predstavlja nevarnost električnega udara.



Klicaj v enakostraničnem trikotniku uporabnika opozarja na pomembna navodila za upravljanje in vzdrževanje (servisiranje) v priložniku, ki je priložen napravi.



Izmenična napetost: ta simbol kaže, da je nazivna napetost, ki je označena s tem simbolom, izmenična napetost.



Izdelek razreda II: ta simbol pomeni, da ne potrebuje varnostne povezave zaščitne zemlje (ozemljitve). (Za velikost 58")



Izdelek razreda I: ta simbol označuje, da je zahtevana varnostna povezava zaščitnega voda (ozemljitev). (Za velikost 85")

### **Predvidena uporaba in okoljski pogoji za ta televizor**

Ta televizor je namenjen prikazovanju video in zvočnih signalov na namizju ali na steni, v domačem ali pisarniškem okolju. Ne smete ga uporabljati v prostorih z visoko vlažnostjo ali prahom. Garancija velja samo, če izdelek uporabljate po navodilih proizvajalca.



#### **OPOZORILO**

**Visoka vlažnost in prah lahko privede do uhajanja energije v napravi. Za zmanjšanje nevarnosti požara ali električnega udara:**

- **Naprave ne izpostavljajte dežju, vlagi, kapljanju ali brizganju vode in v bližino ne postavljajte predmetov, napolnjenih s tekočino, kot so vaze, skodelice itd. na ali preko naprave.**
- **Ne dotikajte se televizorja z mokrimi rokami.**
- **Ne izpostavljajte neposredno klimatski napravi in ne držite sveč ali drugega odprtega ognja v bližini televizorja.**

Če televizor prestavite iz hladnega v toplo okolje, ga morate pustiti izključenega vsaj eno uro, da se izmaknete kondenzaciji. Če se televizor uporablja zunaj, se prepričajte, da je zaščiten pred vlago.

Če opazite kaj nenavadnega, takoj izklopite napajalni kabel.

Prednostno uporabite gasilni aparat na CO<sub>2</sub> ali prah. Če takšni gasilni aparati niso dostopni, poskusite izolirati električno napajanje, preden gasite z vodo.

#### **OPOZORILO**

Televizor lahko pade in povzroči resne telesne poškodbe ali smrt. Številne poškodbe, zlasti pri otrocih, lahko preprečimo z uporabo preprostih varnostnih ukrepov, kot so:

- VEDNO uporabljajte le omarice ali stojala oziroma načine namestitve, ki jih priporoča proizvajalec TV-naprave.
- VEDNO uporabljajte le tako pohištvo, ki lahko varno podpira TV-napravo.
- VEDNO zagotovite, da TV-naprava ne pregreva okoliškega pohištva.
- VEDNO izobrazite otroke o nevarnostih plezanja na pohištvo, da bi dosegli TV-napravo ali daljinski upravljalnik.
- VEDNO namestite vodnike in kable, ki so povezani na televizor, tako, da ni nevarnosti spotikanja, vlečenja ali prijemanja.
- NIKOLI ne postavljajte TV-naprave na nestabilno mesto.
- NIKOLI ne postavljajte TV-naprave na visoko pohištvo (na primer, omare ali knjižne omarice) brez primernega zavarovanja tako pohištva, kot tudi TV-naprave na primerno podporo.
- NIKOLI ne postavljajte TV-naprave na tkanine ali druge materiale, postavljene med podporno pohištvo in televizor.
- NIKOLI ne postavljajte predmetov, ki bi privlačili otroke - na primer igrači ali daljinskih upravljalnikov, na televizor ali na pohištvo, na katerem je nameščen televizor.

Če se vaša obstoječa televizija obdrži in premika, je treba upoštevati enake vidike kot zgoraj.

### ■ Premik/Prevoz

Pred premikanjem televizorja izključite vse kable in premikajte samo v navpičnem položaju. Napravo primite za zgornji in spodnji rob okvirja.

- Ne pritiskajte na sprednjo ploščo televizorja. Za prenos večjih televizorjev bosta morda potrebni dve ali več osebi.

Če morate televizor odložiti za trenutek, položite napravo s celotno sprednjo površino na mehak material.

LED zaslon je narejen iz stekla in se lahko zlomi, če z njim ne ravnete pravilno. Pri nošenju naprave vedno nosite gumijaste rokavice. Če je LED zaslon poškodovan, lahko uide tekoči kristal. V primeru stika s kožo takoj temeljito sperite z vodo.

### ■ Napajanje Oskrba

Nepravilne napetosti lahko poškodujejo televizor. Napravo vedno priključite na napajalnik s pravilno napetostjo in frekvenco, kot je navedeno na tipski ploščici, s priloženim napajalnim kablom.

Vtičnica mora biti lahko dostopna, tako da lahko napravo kadar koli izklopite. Naprava je aktivna tudi v stanju pripravljenosti, dokler je naprava priključena na vtičnico.

Priporočljivo je, da to napravo postavite v poseben tokokrog.

- Ne preobremenjujte vtičnic tako, da v isto vtičnico priključite preveč naprav. Preobremenjene vtičnice, podaljški itd. so nevarne in lahko povzročijo električni udar in požar.

Po izklopu naprave, ne vklopite ponovno znotraj 5 sekund. Prepogosto priklapljanje napajanja v kratkem času lahko povzroči nenormalno delovanje.

### ■ Vtični in napajalni kabel

- Ne dotikajte se vtiča z mokrimi rokami.
- Na napajalni kabel ne postavljajte težkih predmetov. Kabel speljite tako, da ga ne oognete ali položite čez ostre robove, hodite po njem ali ga izpostavite kemikalijam. Napajalni kabel s poškodovano izolacijo lahko povzroči električni udarec in požar.
- Pri odklapanju izvlecite vtič, NE kabel. Kabel se lahko poškoduje in povzroči kratek stik, če ga povlečete.
- Napajalnega kabla ne postavljajte blizu visokotemperaturnega predmeta.
- Ne premikajte televizorja, če je napajalni kabel priključen v vtičnico.
- Ne uporabljajte poškodovanega ali ohlapnega napajalnega kabla ali poškodovane električne vtičnice.
- Ne uporabljajte kablov za napajanje, razen tistih, ki so priloženi tej napravi.
- GLAVNI vtič napajalnega kabla služi kot odklopna naprava; odklopna naprava in napajalna vtičnica morata biti lahko dostopna.

### ■ Namestitve

Preverite, da je lokacija primerna za breme teže televizorja. Postavite na ravno, trdno in vodoravno podlago. Pazite, da aparat ne visi čez rob podstavka, ko je nameščen v pohištvo ali nanj. Če se namešča na vozičku, bodite previdni pri premikanju, da preprečite prevrnitev enote.

- Napravo postavite v običajen pokončni vodoravni položaj. Nikoli ga ne smete uporabljati navpično, ležeče ali viseče s stropa.
- Napravo postavite na mesto, kjer ni izpostavljen neposredni sončni svetlobi ali drugim toplotnim virom.

Pri namestitvi televizorja na steno upoštevajte navodila, ki so priložena stenskemu nosilcu. Pazite, da televizorja ne namestite tako, da napajalne in signalne kable obesite na zadnjo stran televizorja.

### ■ Prezračevanje zraka in visoke temperature

Televizor namestite samo tam, kjer je dovolj prezračevanja, in poskrbite, da je na straneh vsaj 10 cm prostega prostora in 20 cm nad napravo za kroženje zraka. Prekomerna toplota in oviranje prezračevanja lahko privedejo do požara ali zgodnje odpovedi nekaterih električnih komponent.

- Ne blokirajte prezračevalnih odprtin s časopisi, prti, zavesami itd.
- Ne sušite oblačil itd. na vrhu naprave.
- Pazite, da se ne dotaknete prezračevalnih odprtin, saj se lahko močno segrejejo.
- V televizor ne odlagajte tujih predmetov skozi prezračevalne odprtine.

### ■ Podstavek

- Ne uporabljajte drugih podstavkov, ki niso priloženi tej napravi.
- Ne spreminjajte in ne uporabljajte podstavka, če se ta popači ali fizično poškoduje.
- Prepričajte se, da so vsi vijaki med namestitvijo varno priviti.
- Prepričajte se, da se televizor ne bo poškodoval, ko pritrдите stojalo.
- Poskrbite, da se otroci ne bodo povzpeli na podstavek.
- Pritrdite ali odstranite podstavek z vsaj dvema osebama.

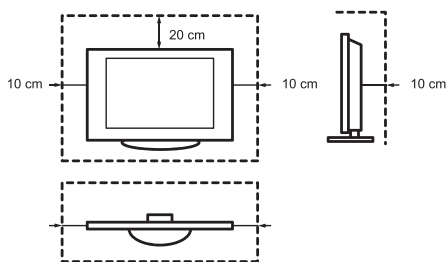

Preprečite vstop majhnih predmetov v napravo skozi prezračevalne odprtine. Takšni predmeti lahko povzročijo kratek stik, kar lahko povzroči požar.

Če kaj pride v napravo, takoj odklopite napajalnik in pokličite na podporo za stranke.

### ■ LED zaslon

Kljub temeljiti previdnosti pri izdelavi tega zaslona, ni mogoče 100% stoodstotno zagotoviti, da zaradi tehničnih razlogov ne bo prišlo do okvar podpikslov. V okviru garancije okvaro le-teh ni mogoče šteti za napako naprave. Ne vplivajo na delovanje in zanesljivost televizorja.

Da preprečite "zapečeno sliko", ne prikazujte nepremične slike delj časa, namreč obstaja možnost, da kopija slike ostane v prikazu. Če je razmerje stranic dalj časa nastavljeno na 4:3, lahko na črnih območjih pride do zapečene slike. Garancija ne krije zapečene slike.

- Ne izvajajte močne sile ali udarca na zaslon.

Ne dotikajte se LED zaslona in se ga ne dotikajte dlje časa. To lahko povzroči nekatere začasne učinke izkrivljanja na zaslonu.

### ■ Radijski valovi

- Ne uporabljajte televizorja v zdravstvenih ustanovah ali na lokacijah z medicinsko opremo. Radijski valovi lahko motijo medicinsko opremo in povzročajo motnje delovanja.
- Ne uporabljajte televizorja v bližini samodejnih krmil, kot so avtomatska vrata ali požarni alarmi. Radijski valovi lahko motijo avtomatsko krmilno opremo in povzročajo motnje.

Če uporabljate srčni spodbujevalnik, naj bo od televizorja oddaljen najmanj 22 cm. Radijski valovi lahko motijo delovanje srčnega spodbujevalnika.

### ■ Vgrajeni brezžični LAN

- Ne povežite se z brezžičnimi omrežji, za katera nimate pravic za uporabo. Podatke, poslane in prejete prek radijskih valov, je mogoče presteči in preveriti.

Vgrajeno brezžično omrežje LAN uporablja frekvenčna pasova 2,4 GHz ali 5 GHz. Televizor naj bo oddaljen od drugih naprav, kot so brezžične naprave LAN, mikrovalovne pečice, mobilni telefoni in druge naprave, ki uporabljajo signal s frekvenco 2,4 GHz ali 5 GHz; tako preprečite nepravilno delovanje in počasen odziv, ki sta posledica motenj zaradi radijskega valovanja.

### ■ Opozorilo za razplinjanje

Novo pohištvo, preproga, barve, gradbeni materiali in elektronika lahko kemikalijam omogočijo, da uidejo v zrak s pomočjo izhlapevanja. Ko ste prvič nastavili televizor in ga vklopili, boste v nekaj urah lahko opazili rahel vonj. To je zato, ker se nekatere komponente televizorja prvič segrejejo. Materiali, ki jih uporabljamo, v celoti ustrezajo okoljskim zahtevam in predpisom. Vaš televizor deluje dobro in hlapi zaradi odplinjanja se bodo sčasoma zmanjšali.

### ■ Nadzor

- Ne dovolite otrokom, da se brez nadzora igrajo blizu televizorja. Lahko pade, se odrine s tal ali potegne s površine stojala in nekoga poškoduje.
- Ne uporabljajte vklopljenega televizorja brez nadzora.

### ■ Glasnost

Glasna glasba in zvoki lahko povzročijo nepopravljivo škodo ušesom. Izogibajte se preveliki glasnosti, zlasti pri daljših obdobjih in pri uporabi slušalk.

Če v ušesih zaslišite bobnenje, izključite glasnost ali začasno prenehajte uporabljati slušalke.

### ■ Nevihte

Med nevihto odklopite vtič in vse povezane antenske kable s televizorja. Prenapetost, ki jo povzroči strela, lahko poškoduje televizor prek antenskega sistema in vtičnice.

### ■ Dolga odsotnost

Dokler je vtič priključen na vtičnico, televizor porabi energijo tudi v stanju pripravljenosti. Vtič in vsi povezani antenski kabli morajo biti med daljšo odsotnostjo izključeni.

### ■ Čiščenje in vzdrževanje

#### **POZOR:**

#### **Pred čiščenjem televizorja, ga izključite iz električnega omrežja.**

TV, zaslon in daljinski upravljalnik čistite samo z mehko, vlažno, čisto in naravno krpo. Ne uporabljajte kemikalij.

- Površine ne izpostavljajte repelentom, topilom, razredčilom ali drugim hlapnim snovem proti insektom. To lahko vpliva na kakovost površine.
- Ne pršite vode ali drugih tekočin neposredno na televizor. Tekočina v televizorju lahko povzroči okvare izdelka.
- Površina zaslona je obdelana in se zlahka poškoduje. Pazite, da ga ne opraskate z nohti ali drugimi trdimi predmeti.
- Prav tako redno obrišite vtič s suho krpo.

### ■ Servis/Popravilo

Nikoli ne odstranjujte pokrova/hrbtne strani televizorja; ne vsebuje delov, ki bi jih lahko servisirali uporabniki sami. Vse vzdrževanje prepustite usposobljenemu servisnemu osebju.

### ■ Pakiranje

Materiale in plastične vrečke proti vlagi hranite izven dosega otrok.

Plastične vrečke lahko povzročijo hlajenje, zaščitni material proti vlagi pa je škodljiv pri zaužitju. Če se pomotoma pogoltnejo, prisilite bolnika da bruha in obiščite najbližjo bolnišnico.

### ■ Modifikacije

Ne poskušajte na noben način modificirati tega izdelka. Nepooblaščen sprememba lahko razveljavi garancijo te naprave, povzroči električni udar in požar.

### ■ Baterije za Daljinski Upravljalnik

- Nepravilna namestitev lahko povzroči uhajanje akumulatorja, korozijo in eksplozijo.
- Zamenjajte samo z enakim ali enakovrednim tipom.

- Ne mešajte starih in novih baterij.
- Ne mešajte različnih vrst baterij.
- Ne uporabljajte baterij za ponovno polnjenje.
- Baterij ne zažigajte in jih ne lomite.
- Pravilno odstranite baterije.
- Baterij ne izpostavljajte izjemni vročini, kot so sončna svetloba, ogenj ali podobno.

### ■ Ozemljitev Zunanje Antene

Če se uporablja zunanja antena, zagotovite, da je antenski sistem zaščiten pred napetostnimi trki in vgrajenimi statičnimi naboji.

### ■ Zavrzitev

Glejte poglavje o recikliranju.



# Namestitev stojala ali stenskih nosilcev

## ⚠ POZOR

- Pred namestitvijo stojala ali stenskih nosilcev se prepričajte, da ste odklopili električni kabel za izmenično napajanje.
- Ekran vašega TV je občutljiv. Pazite, da zaslona TV ne opraskajo ali poškodujejo trdi predmeti ali pritisk.
- Po končani namestitvi pred odstranitvijo zaščitne folije - če ta obstaja - preverite, da je TV varno postavljen na podlago ali trdno pritrjen na zidni nosilec.

## ► Nameščanje stojala

Upoštevajte spodnje slike in navodila za namestitev:

### Za velikost 58"

1. Televizor s prednjo stranjo previdno položite na mehko in ravno površino, da preprečite poškodbe televizorja ali praske na zaslonu.
2. Iz vrečke s sestavnimi deli vzemite osnovno stojalo in ga vstavite v utor na spodnjem delu TV.
3. S pomočjo 4 priloženih vijakov trdno pritrdite stojalo na TV.

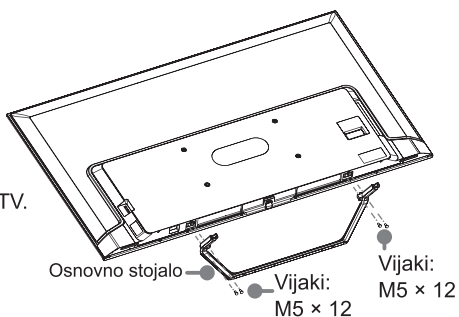

### Za velikost 85"

Sodelujeta naj najmanj dve osebi.

1. Odstranite zaponko na gornji škattli. Iz embalaže vzemite stojali, zgornji blazinici in zgornjo škattlo. Obrnite blazinici ter preverite, da gledajo utori navzgor ter so poravnani. Razdalja med blazinicama ne sme biti krajša od razdalje med izvrtinami osnove.
2. S TV naj rokujeta dve osebi; po ena na vsaki strani televizorja. Z eno roko primite veliki ročaj, z drugo pa držite za spodnji rob TV. Dvignite in premaknite televizor navpično v utor gornjih blazinic.

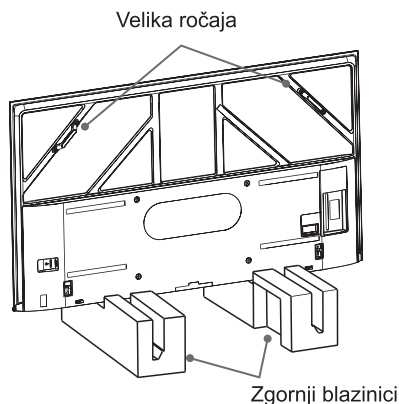

3. Ena oseba naj drži televizor z gornje strani, druga pa naj vzame 4 vijake (M5 × 16), da namesti stojalo na naslednji način: Vzemite sponko kabla s stojala, z vijaki pritrдите stojali na televizor ter ponovno namestite sponko kabla na začetno mesto. Po namestitvi postavite televizor na predvideno mesto.

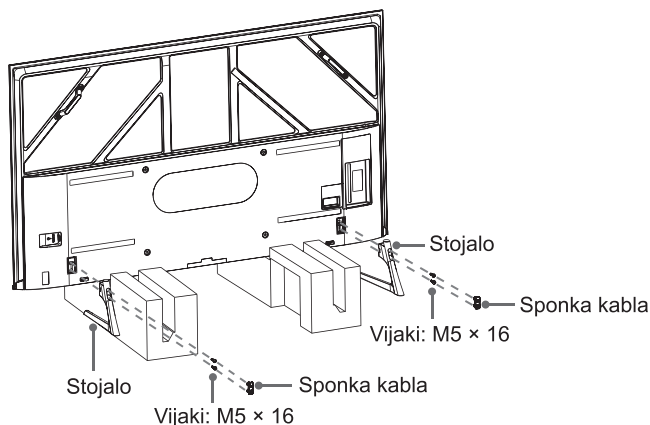

### ► Nameščanje stenskega nosilca

Pred montažo TV odstranite osnovo, če ste jo že pritrčili in preverite ali konzola za zidno montažo prenaša težo TV.

#### **POZOR**

Pri montaži TV na steno upoštevajte navodila, ki so priložena konzoli za zidno montažo. Pri nepravilni montaži lahko TV pade in povzroči škodo na opremi in poškodbe oseb.

- Med TV in konzolo namestite podložke.
- Standardne mere so prikazane spodaj.

Vzorec izvrtin za zidno montažo (mm)	400 × 200 (58") 600 × 400 (85")
Velikost vijakov stenskega nosilca	M6 (58") M8 (85")

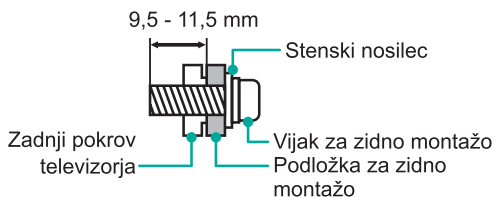

- Ne priporočamo, da TV obesite na poševno steno, in ko TV nameščate na steno, pazite, da bo vzporeden s steno in ne bo nagnjen naprej.

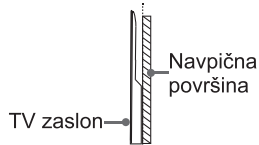

#### **OPOMBE**

- Premer in dolžina vijakov se razlikujeta glede na model stenskega nosilca.
- Konzola za zidno montažo je možnost po izbiri; vaša naprava morda nima konzole za zidno montažo. Prosimo, glejte dejansko priložene dodatke.

# TV spredaj in zadaj

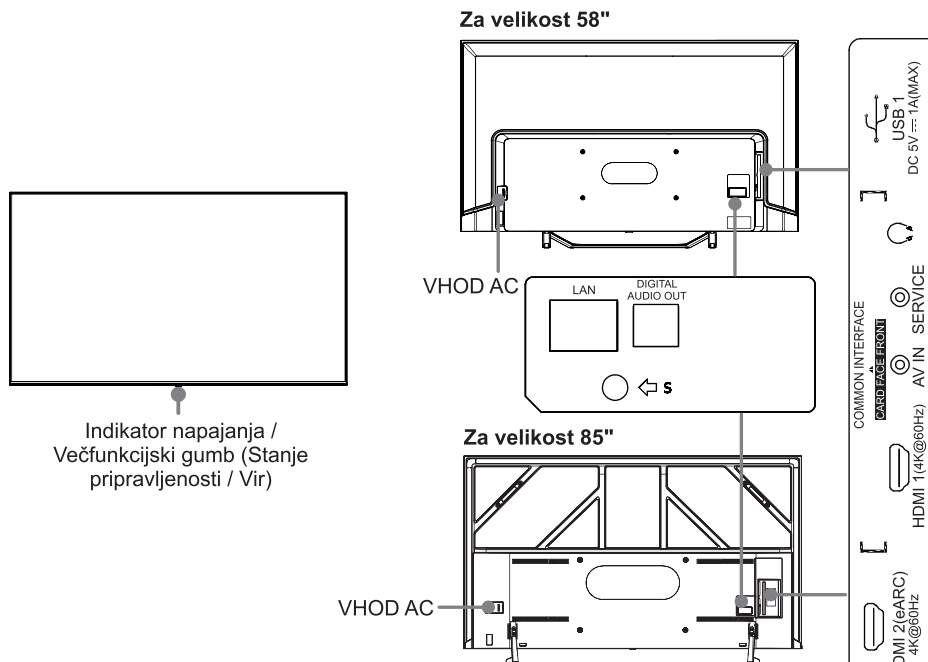

Indikator napajanja /  
Večfunkcijski gumb (Stanje  
pripravljenosti / Vir)







Element	Opis
Indikator napajanja	V stanju pripravljenosti je lučka rdeča.
 Stanje pripravljenosti / Vir	V stanju pripravljenosti pritisnite večfunkcijski gumb, TV se bo vključil.  Ko želite napravo izkjučiti, pritisnite večfunkcijski gumb za priklic menija. Izberite »Izklop«, počakajte 3 sekunde in TV bo samodejno prešel v stanje pripravljenosti.  Pritisnite večfunkcijski gumb za priklic menija in nato izberite med različnimi viri vhodnega signala.

## OPOMBE

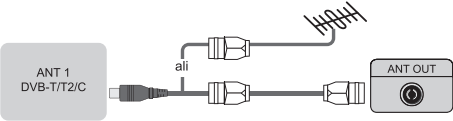
- Vtičnica ANT2 omogoča napajanje satelitske antene (13/18 V, maks. 0,5 A).
- Preverite položaj in vrsto vtičnic, preden povežete kakršne koli priključke. Zrahljani priključki lahko privedejo do težav v sliki ali barvi. Prepričajte se, da so vsi priključki trdno in varno priti.
- Vseh naprav s priključkom A/V ni mogoče priključiti v televizor, zato za združljivost in postopek priključitve vaše naprave A/V glejte njen uporabniški priročnik.
- Predn priključite zunanjo opremo, iz stenske vtičnice izvlecite omrežni vtič. Če tega ne storite, lahko pride do električnega udara.
- Po vklopu televizorja traja nekaj sekund, da se naložijo programi. Za tem televizorja ne izklopite prehitro, saj lahko to privede do njegovega nenormalnega delovanja.
- Slika je le informativna.
- Servisni priključek ni namenjen uporabnikom za priključevanje zunanjih naprav. Dovoljeno ga je uporabljati le s strani proizvajalca za namene testiranja.

# Povezava

## ► Terminali

 <p>ANT 1 DVB-T/T2/C</p> <p>ali</p> <p>ANT OUT</p>	 <p>DIGITAL AUDIO OUT</p> <p>Ojačevalnik zvoka/Zvočnik</p>
 <p>ANT 2 DVB-S/S2</p>	 <p>HDMI (eARC)</p> <p>Ojačevalnik zvoka/Zvočnik</p>
 <p>HEADPHONE</p>	 <p>HDMI</p> <p>DVD/Blu-Ray/AV-sprejemnik/ Set-top box</p>

**OPOMBA**

- Prevelika glasnost slušalk lahko povzroči poškodbe sluha.

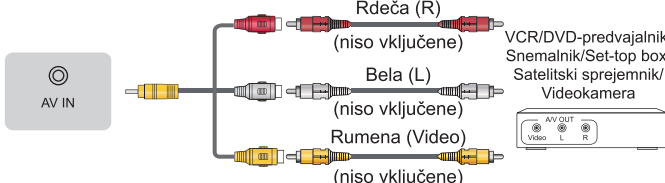

AV IN

Rdeča (R)  
(niso vključene)

Bela (L)  
(niso vključene)

Rumena (Video)  
(niso vključene)

VCR/DVD-predvajalnik/  
Snemalnik/Set-top box/  
Satelitski sprejemnik/  
Videokamera

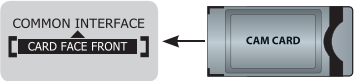

COMMON INTERFACE

CARD FACE FRONT

CAM CARD

**OPOMBE**

- Modula za skupni dostop ne vstavite ali odstranite večkrat zaporedno, saj lahko s tem poškodujete vmesnik in povzročite okvare v delovanju.
- Modul CI+ in kartico vam mora posredovati ponudnik storitev kanalov, ki jih želite gledati.
- Modul CI+ ni podprt v določenih državah in regijah.

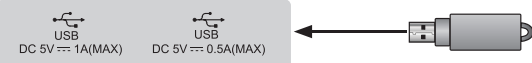

USB

DC 5V  $\Rightarrow$  1A(MAX)

USB

DC 5V  $\Rightarrow$  0.5A(MAX)

## OPOMBE

- Čezmerna skupna poraba toka lahko privede do poškodb. Največja poraba toka naprave sistemih USB 1.1 in USB 2.0 je 500 mA. Največja poraba toka naprave USB 3.0 je 1 A (samo pri nekaterih modelih).
- Če je impulzni tok posameznega nestandardnega visokozmogljivega prenosnega trdega diska večji ali enak 1 A, lahko to privede do vnovičnega zagona ali samodejnega zaklepa. Zato televizor večjega toka ne podpira.

## ► LAN (ožičena namestitvev)

Svoj televizor povežite v omrežje tako, da vrata LAN na hrbtni strani televizorja s kablom LAN (Ethernet/Cat 5) povežete z zunanjim modemom ali usmerjevalnikom. Glejte spodnjo sliko.

- Priporočamo uporabo modema ali usmerjevalnika, ki podpira protokol DHCP (Dynamic Host Configuration Protocol). Modemi in usmerjevalniki, ki podpirajo DHCP, samodejno priskrbijo IP naslov, masko podomrežja, vrata (gateway) in DNS tako, da tega ni treba vnašati ročno. Večina domačih omrežij že ima DHCP.

### TV-VTIČNICA

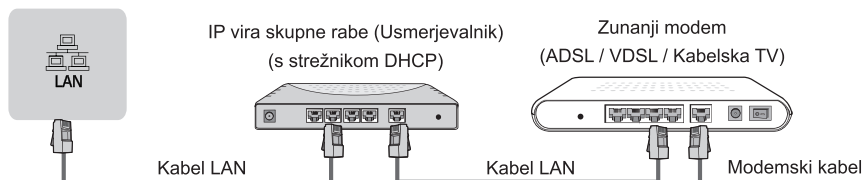

## Brezžična namestitvev

Televizor brezžično povežite v omrežje, pri tem boste potrebovali brezžični usmerjevalnik ali modem. Glejte spodnjo sliko.

- Vdelan brezžični vmesnik LAN podpira komunikacijske protokole IEEE 802.11a/b/g/n/ac. Priporočamo uporabo usmerjevalnika IEEE 802.11ac. Nizke hitrosti prenosa za b/g lahko vplivajo na kakovost pretoka video posnetkov in drugih medijev.



## ☒ OPOMBE

- Za povezavo v brezžično omrežje morate uporabiti vgrajeni brezžični vmesnik LAN, saj naprava ne podpira zunanjih omrežnih vmesnikov USB.
- Če brezžični usmerjevalnik podpira strežnik DHCP, to omogoča preprostejšo povezavo televizorja z brezžičnim omrežjem.
- Če uporabite varnostni sistem, ki ni naveden spodaj, ta ne bo združljiv s televizorjem.  
Varnostni sistem: WPA, WEP, WPA2.
- Za zagotavljanje brezhibnega delovanja omrežja mora biti razdalja med usmerjevalnikom in televizorjem manjša od 10 metrov.





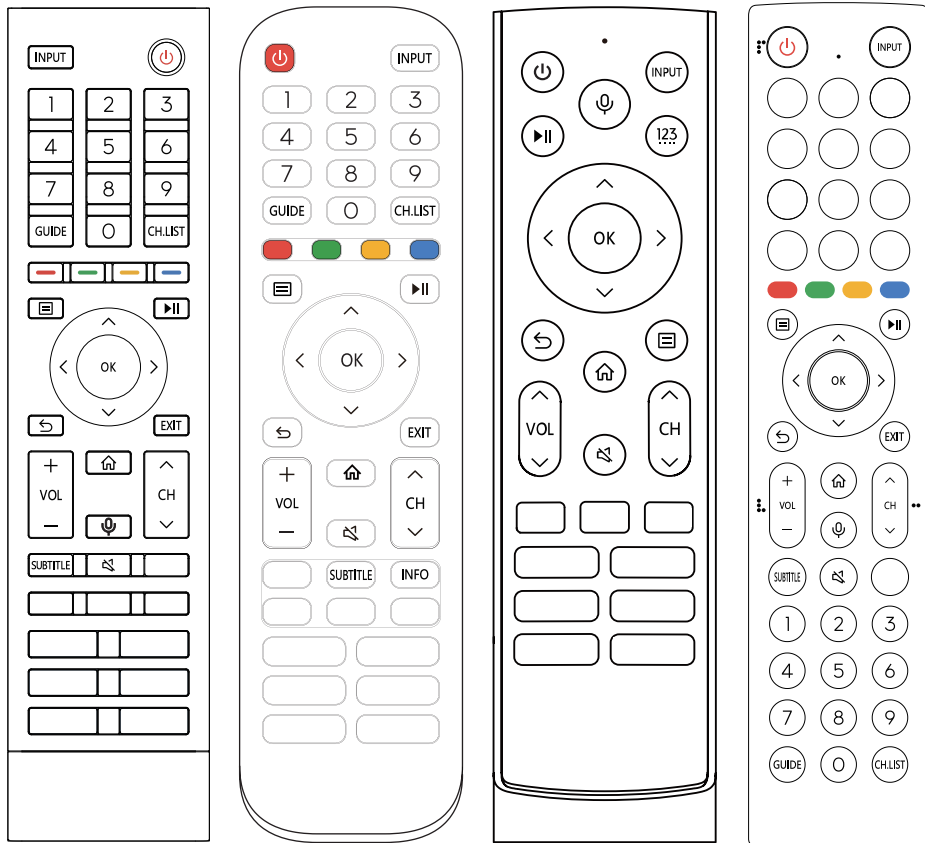



## Daljinski upravljalnik

---



**OPOMBA:** priložen daljinski upravljalnik se lahko razlikuje glede na model ali državo/ regijo. Preverite informacije o dejanskem daljinskem upravljalniku, ki je priložen.

## ► Gumbi na daljinskem upravljalniku

<b>GUMB</b>	<b>OPIS</b>
	Vklop / Stanje pripravljenosti
<b>INPUT</b>	Izberite vhodne vire
Gumb s številko	Izbira kanala ali vhodne številke
Štirje barvni gumbi	Tipke posebnih funkcij
<b>GUIDE</b>	Prikaz elektronskega vodnika po kanalih (način DTV)
<b>CH.LIST</b>	Prikaz seznama kanalov na zaslonu
▶	Kontrolne funkcijske tipke vsebine medijev
	Pritisk za vstop v meni
^ / v / < / >	D-pad (navigacijski gumbi za gor/dol/levo/desno)
<b>OK</b>	Potrditveni gumb
	V Meniju ali aplikaciji, vrnitev na prejšnje mesto
	Prikaz domačega zaslona
<b>VOL</b>	Glasnost (gor/dol)
<b>CH</b>	Kanal (gor/dol)
	Utišanje ali obnovitev zvoka televizorja
<b>EXIT</b>	Izhod iz menija ali aplikacije
	Aktiviranje mikrofona
<b>INFO</b>	Prikaže trenutne informacije o programu
<b>SUBTITLE</b>	Aktiviranje/deaktiviranje načina podnapisov
<b>MEDIA</b>	Vstop v MEDIJ
	Hiter dostop do vseh aplikacij
<b>APP</b>	Hitri dostopni gumbi za APLIKACIJO
<b>TEXT/TXT</b>	Vklop/izklop funkcije teleteksta
<b>BROWSER</b>	Vstop v BRSKALNIK
	Tipka po meri za vhode ali hiter zagon aplikacij
123	Vnos kanalov / vnos števil in tipke za posebne funkcije (rdeča/zelena/rumena/modra)

### Odlaganje enote

Izdelka ni dovoljeno poškodovati, razstavlјati ali odlagati med komunalne odpadke. Treba ga je primerno zapakirati in predati pooblaščenemu centru za ravnanje z odpadki.

## ► Vstavljanje baterij v daljinski upravljalnik

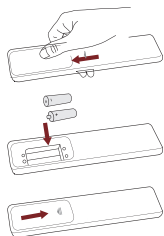

1. Hrbtni pokrov potisnite, da odprete prostor za baterije v daljinskem upravljalniku.
2. Vstavite dve bateriji velikosti AA ali AAA. Pazite, da pola baterij (+) in (-) ustrežata priključnim poloma (+) in (-), označenima na sedežu baterij.
3. Prostor za baterije pokrijte s pokrovom.

### ☒ OPOMBE

- Slike izdelka so zgolj informativne, saj se lahko dejanska naprave razlikuje od njih.
- Baterije odvrzite na določeno mesto za odlaganje.
- Ne mešajte vrst baterij ali rabljenih baterij z novimi.
- Takoj odstranite izpraznjene baterije, da preprečite uhajanje kisline iz baterij v predal za baterije.
- Če daljinskega upravljalnika dlje časa ne nameravate uporabljati, odstranite baterije.
- Puščanje baterije v okolju z izjemno visoko temperaturo, lahko povzroči eksplozijo ali uhajanje vnetljive tekočine ali plina.
- Baterijske kemikalije lahko povzročijo izpuščaj. Če baterije puščajo, očistite prostor za baterije s krpo. Če kemikalije pridejo v stik z vašo kožo, se takoj umijte.
- Nevarnost požara ali eksplozije, če baterijo zamenjate z napačno vrsto.
- Odlaganje baterije v ogenj ali vročo pečico ali mehansko zmečkanje ali rezanje baterije, kar lahko povzroči eksplozijo.
- Baterija, izpostavljena izjemno nizkemu zračnemu tlaku, ki lahko povzroči eksplozijo ali uhajanje vnetljive tekočine ali plina.

## ► Seznanjanje daljinskega upravljalnika (le za daljinski upravljalnik Bluetooth)

Po vklopu seznanite daljinski upravljalnik s TV. Držite daljinski upravljalnik na oddaljenosti do 3 m od TV. Za seznanjanje pritisnite katero koli tipko (razen tipke vklopa ali mikrofona).

### ☒ OPOMBE

- V posebnih primerih pritisnite in držite tipko [  ], da začnete seznanjanje.
- Če se pri uporabi daljinskega upravljalnika pojavi neznana napaka, je to morda zaradi motenj. Poskusite odstraniti vzrok motnje in napravi seznanite ponovno.
- Če se pri uporabi daljinskega upravljalnika pojavi neznana napaka, ko so baterije polne, odstranite baterije iz upravljalnika, pritisnite katero koli tipko za 1~2 sekundi in baterije ponovno vložite. Daljinski upravljalnik bo zatem deloval normalno.
- Daljinskega upravljalnika ni mogoče seznaniti s TV, ko je ta v stanju pripravljenosti.

## ► Delovno območje daljinskega upravljalnika

1. Daljinski upravljalnik lahko deluje na razdalji do 8 metrov pred TV-sprejemnikom.
2. Kot daljinskega upravljalnika: ko je oddaljeno tipalo oddaljeno 6 m, je nadziran kot v vodoravni smeri znotraj  $\pm 30^\circ$ , v navpični smeri pa znotraj  $\pm 15^\circ$ .
3. Delovna razdalja je lahko različna glede na osvetlitev v sobi.

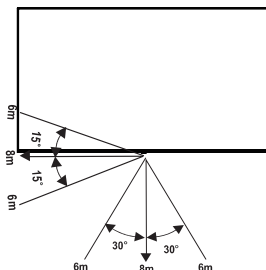



## Tehnični podatki

Funkcije, videz in tehnični podatki se lahko spremenijo brez predhodnega obvestila.

Element		58"	85"
Mere (Š × V × G)	Brez stojala	50,8 × 29,6 × 3,0 palca (1291 × 752 × 77 mm)	74,9 × 43,1 × 3,3 palca (1903 × 1094 × 85 mm)
	S stojalom	50,8 × 32,3 × 11,6 palca (1291 × 821 × 294 mm)	74,9 × 46,6 × 16,3 palca (1903 × 1183 × 414 mm)
Teža	Brez stojala	30,9 lbs (14,0 kg)	90,4 lbs (41,0 kg)
	S stojalom	32,4 lbs (14,7 kg)	95,7 lbs (43,4 kg)
Aktivna velikost zaslona (diagonala)		146 cm	215 cm
Ločljivost zaslona		3840 × 2160	3840 × 2160
Jakost zvoka		10 W + 10 W	15 W + 15 W
Gostota moči pri delovanju		0,021 W/cm <sup>2</sup>	0,016 W/cm <sup>2</sup>
Poraba moči v izklopljenem stanju		Ni na voljo	Ni na voljo
Poraba moči v stanju pripravljenosti		0,5 W	0,5 W
Električna poraba		Glejte oznako z nazivnimi vrednostmi.	
Električno napajanje		Glejte oznako z nazivnimi vrednostmi.	
Sprejemni sistemi	Analogno	PAL-D/K, B/G, I, SECAM-D/K, B/G	
	Digitalno	DVB-T/T2, DVB-C, DVB-S/S2	
Lastnosti modula brezžičnega omrežja LAN	Frekvenčno območje	2,4 - 2,4835 GHz 5,15 - 5,85 GHz	
	Izhodna moč (maks.)	2,4 - 2,4835 GHz 17 dBm 5,15 - 5,25 GHz 14 dBm 5,25 - 5,35 GHz (pas DFS) 14 dBm 5,49 - 5,71 GHz (pas DFS/TPC) 14 dBm 5,725 - 5,85 GHz (izven EU) 14 dBm	
Tehnični podatki modula Bluetooth	Frekvenčno območje	2,4 - 2,4835 GHz	
	Izhodna moč (maks.)	2,4 - 2,4835 GHz, Razred 1, 6 dBm	
Okoljski pogoji		Temperatura: 41 °F - 95 °F (5 °C - 35 °C) Vlažnost: 20 % - 80 % relativna Atmosferski tlak: 86 kPa - 106 kPa	
HDMI vhod		RGB / 60 Hz (640 × 480, 800 × 600, 1024 × 768) YUV / 60 Hz (480i, 480p, 720p, 1080i, 1080p) YUV / 50 Hz (576i, 576p, 720p, 1080i, 1080p) 3840 × 2160 / 24 Hz, 3840 × 2160 / 25 Hz, 3840 × 2160 / 30 Hz, 3840 × 2160 / 50 Hz, 3840 × 2160 / 60 Hz	

## Drugi podatki

---

### Recikliranje/licence

Odpadna električna in elektronska oprema (WEEE)  
Evropska direktiva 2012/19/EU



Ta simbol na izdelku ali njegovi embalaži nakazuje, da izdelka ni dovoljeno odlagati med gospodinske odpadke. Namesto tega je vaša odgovornost, da odpadno opremo odložite na označenih zbirnih mestih za recikliranje odpadne električne in elektronske opreme. Z ločenim zbiranjem in recikliranjem odpadne opreme boste pomagali ohranjati naravne vire in zagotavljati, da je reciklirana na način, ki varuje zdravje ljudi in okolje. Za več podatkov o zbirnih mestih za reciklažo se obrnite na lokalno mestno pisarno, vašo komunalno službo ali trgovino, v kateri ste kupili napravo.

### Baterije



Skladno z Direktivo o baterijah baterij ne smete odlagati med gospodinske odpadke. Baterije odložite v zbirni zabojnik v trgovinah, ki se uporablja specifično za ta namen.

Omejevanje uporabe nekaterih nevarnih snovi (RoHS)  
Evropska direktiva 2011/65/EU



Ta Evropska direktiva omejuje uporabo nevarnih in škodljivih snovi, ki jih je težko reciklirati.

S tem omogočimo preprosto recikliranje električne in elektronske opreme (EEE) in varujemo okolje.

Snovi, uporabljene v tej napravi, so skladne z direktivo RoHS.



Izraza HDMI in HDMI High-Definition Multimedia Interface ter logotip HDMI so blagovne znamke ali registrirane blagovne znamke družbe HDMI Licensing Administrator, Inc. v Združenih državah Amerike in drugih državah.



Oznake Dolby, Dolby Vision, Dolby Atmos in simbol dvojni D so blagovne znamke Dolby Laboratories Licensing Corporation. Izdelano po licenci družbe Dolby Laboratories. Zaupno neobjavljeno gradivo. Avtorske pravice © 2012-2021 Dolby Laboratories. Vse pravice pridržane.

THIS PRODUCT IS LICENSED UNDER THE AVC PATENT PORTFOLIO LICENSE FOR THE PERSONAL USE OF A CONSUMER OR OTHER USES IN WHICH IT DOES NOT RECEIVE REMUNERATION TO (i) ENCODE VIDEO IN COMPLIANCE WITH THE AVC STANDARD ("AVC VIDEO") AND/OR (ii) DECODE AVC VIDEO THAT WAS ENCODED BY A CONSUMER ENGAGED IN A PERSONAL ACTIVITY AND/OR WAS OBTAINED FROM A VIDEO PROVIDER LICENSED TO PROVIDE AVC VIDEO. NO LICENSE IS GRANTED OR SHALL BE IMPLIED FOR ANY OTHER USE. ADDITIONAL INFORMATION MAY BE OBTAINED FROM MPEG LA, L.L.C. SEE [HTTP://WWW.MPEGLA.COM](http://www.mpegla.com)

## POENOSTAVLJENA IZJAVA EU O SKLADNOSTI

S tem Hisense Visual Technology Co., Ltd. izjavlja, da je radijska oprema tipa [ ERF3A80 / ERF3A80(0012) / ERF3B80H / ERF3B80H(0012) / ERF3C80H / ERF3C80H(0012) / ERF3D80H / ERF3D80H(0012) / ERF3E80H / ERF3E80H(0012) / ERF3H80H / ERF3AB80H / ERF3I80H / ERF3I80H(0012) / ERF3N80H / ERF3F90H / ERF2J36H / ERF2K36H / ERF2L36H / ERF2M36H / ERF2N36H / ERF2O36H / ERF2P36H / 58A7GQ / 58A70GQ / 58A71GQ / 58A72GQ / 58A71GQCH / 58A72GQCH / 58A78GQNE / 58A76GQ / 58A77GQ / 58A78GQ / 58A79GQ / 58A78GQCH / 58A79GQCH / 58A79GQNE / 58A7GQTUK / 58A70GQTUK / 58A71GQTUK / 58A72GQTUK / 58A76GQTUK / 58A77GQTUK / 58A7HQ / 58A7HQTUK / 58A71HQ / 58A79HQ / 85A6BG / 85A6CG / 85A6DG / 85A6DGCH / 85A6EG / 85A6FG / 85A6GG / 85A6HG / 85A6EGCH / 85A6BGTUK / 85A6CGTUK / 85A6EGTUK / 85A6FGTUK ] skladna z direktivo 2014/53/EU. Polno besedilo Izjave EU o skladnosti je na voljo na naslednjem spletnem naslovu: <https://global.hisense.com/support/certificate-download/>.

Za Veliko Britanijo:

### POENOSTAVLJENA IZJAVA O SKLADNOSTI ZA VELIKO BRITANIJO

S tem Hisense Visual Technology Co., Ltd. izjavlja, da je radijska oprema tipa [ ERF3A80 / ERF3A80(0012) / ERF3B80H / ERF3B80H(0012) / ERF3C80H / ERF3C80H(0012) / ERF3D80H / ERF3D80H(0012) / ERF3E80H / ERF3E80H(0012) / ERF3H80H / ERF3AB80H / ERF3I80H / ERF3I80H(0012) / ERF3N80H / ERF3F90H / ERF2J36H / ERF2K36H / ERF2L36H / ERF2M36H / ERF2N36H / ERF2O36H / ERF2P36H / 58A7GQ / 58A70GQ / 58A71GQ / 58A72GQ / 58A71GQCH / 58A72GQCH / 58A78GQNE / 58A76GQ / 58A77GQ / 58A78GQ / 58A79GQ / 58A78GQCH / 58A79GQCH / 58A79GQNE / 58A7GQTUK / 58A70GQTUK / 58A71GQTUK / 58A72GQTUK / 58A76GQTUK / 58A77GQTUK / 58A7HQ / 58A7HQTUK / 58A71HQ / 58A79HQ / 85A6BG / 85A6CG / 85A6DG / 85A6DGCH / 85A6EG / 85A6FG / 85A6GG / 85A6HG / 85A6EGCH / 85A6BGTUK / 85A6CGTUK / 85A6EGTUK / 85A6FGTUK ] skladna s predpisi za radijsko opremo (Radio Equipment Regulations 2017). Polno besedilo Izjave o skladnosti za Združeno kraljestvo je na voljo na naslednjem spletnem naslovu: <https://global.hisense.com/support/certificate-download/>.

## Podatki o registraciji EPREL

Identifikator modela	Številka registracije EPREL	Identifikator modela	Številka registracije EPREL
58A7GQ	802813	58A79GQ	802833
58A70GQ	802823	58A78GQCH	802834
58A71GQ	802824	58A79GQCH	802836
58A72GQ	802825	58A79GQNE	802837
58A71GQCH	802826	58A7GQTUK	802838
58A72GQCH	802827	58A70GQTUK	802839
58A78GQNE	802829	58A71GQTUK	802840
58A76GQ	802830	58A72GQTUK	802841
58A77GQ	802831	58A76GQTUK	802842
58A78GQ	802832	58A77GQTUK	802843
58A7HQ	1108392	58A7HQTUK	1108393
58A71HQ	1117951	58A79HQ	1117953
85A6BG	1158629	85A6CG	1158654
85A6DG	1158651	85A6DGCH	1158657
85A6EG	1158665	85A6FG	1158674
85A6GG	1158676	85A6HG	1158678
85A6EGCH	1158680	85A6BGTUK	1158681
85A6CGTUK	1158682	85A6EGTUK	1160069
85A6FGTUK	1160070		