

Hisense

ΕΓΧΕΙΡΙΔΙΟ ΧΡΗΣΗΣ

Διαβάστε προσεκτικά το εγχειρίδιο και βεβαιωθείτε ότι έχετε κατανοήσει πλήρως τα περιεχόμενά του πριν χρησιμοποιήσετε για πρώτη φορά αυτή τη συσκευή.

Ελληνικά

Οι εικόνες και τα σχήματα σε αυτό το εγχειρίδιο παρέχονται μόνο για αναφορά και ενδέχεται να διαφέρουν από την πραγματική εμφάνιση του προϊόντος.

Μέρη των λειτουργιών του λογισμικού μπορεί να αλλάξουν με την αναβάθμιση του συστήματος.

Περιεχόμενα

Εγκατάσταση της βάσης ή του βραχίονα στήριξης στον τοίχο.....	1
Τηλεόραση εμπρός και πίσω.....	3
Σύνδεση.....	5
Τηλεχειριστήριο.....	7
Προδιαγραφές.....	10
Άλλες πληροφορίες.....	12

Λίστα εξαρτημάτων

Τα παρακάτω αξεσουάρ περιλαμβάνονται με την τηλεόραση:

Εγχειρίδιο χρήσης × 1	Βίδα × 4	Βάση στήριξης × 2
Μπαταρία AA ή AAA × 2	Τηλεχειριστήριο × 1	Καλώδιο τροφοδοσίας × 1
Κάρτα εγγύησης × 1	Καλώδιο RCA-AV × 1 (55"/65"/70")	

ΣΗΜΕΙΩΣΗ

- Τα εξαρτήματα μπορεί να διαφέρουν από την παραπάνω λίστα λόγω διαφορετικών μοντέλων, χωρών/περιοχών. Ανατρέξτε στην τσάντα με τα αξεσουάρ.

Σημαντική σημείωση

Οι παράγραφοι που αρχίζουν με το σύμβολο  αναφέρονται σε σημαντικές οδηγίες, συμβουλές ή συνθήκες για τις παρακάτω ρυθμίσεις.



Για τη δική σας ασφάλεια και τη βέλτιστη απόδοση της τηλεόρασής σας, διαβάστε τις οδηγίες ασφαλείας, πριν πραγματοποιήσετε οποιαδήποτε εγκατάσταση.

Η συμβατότητα με προϊόντα, λογισμικό και υπηρεσίες τρίτων δεν είναι εγγυημένη. Δεν έχουμε καμία ευθύνη για οποιαδήποτε ζημιά ή απώλεια συμβεί κατά τη λειτουργία, τη χρήση ή τη σύνδεση σε ασύμβατες συσκευές ή εφαρμογές.



Η εγγραφή και η αναπαραγωγή περιεχομένου σε αυτή ή σε οποιαδήποτε άλλη συσκευή, ενδέχεται να απαιτεί άδεια από τον κάτοχο των πνευματικών δικαιωμάτων ή άλλων παρόμοιων δικαιώματα περιεχομένου. Είναι δική σας ευθύνη να διασφαλίσετε ότι η χρήση αυτής ή οποιασδήποτε άλλης συσκευής από εσάς συμμορφώνεται με την ισχύουσα νομοθεσία περί πνευματικών δικαιωμάτων στη χώρα σας. Ανατρέξτε στην εν λόγω νομοθεσία για περισσότερες πληροφορίες σχετικά με τους σχετικούς νόμους και κανονισμούς ή επικοινωνήστε με τον κάτοχο των δικαιωμάτων του περιεχομένου που θέλετε να εγγράψετε ή να αναπαραγάγετε.

Διαβάστε αυτές τις οδηγίες
Ακολουθήστε όλες τις οδηγίες
Προσέξτε όλες τις προειδοποιήσεις
Φυλάξτε αυτές τις οδηγίες
Με την επιφύλαξη παντός δικαιώματος.



Οδηγίες ασφαλείας

Για να εξασφαλίσετε την ασφαλή και σωστή χρήση αυτού του προϊόντος, θα πρέπει πάντα να τηρείτε τις ακόλουθες προφυλάξεις για να αποφύγετε επικίνδυνες καταστάσεις και ζημιές στη συσκευή σας:

	ΠΡΟΣΟΧΗ ΚΙΝΔΥΝΟΣ ΗΛΕΚΤΡΟΠΛΗΞΙΑΣ ΜΗΝ ΤΟ ΑΝΟΙΓΕΤΕ	
ΠΡΟΣΟΧΗ: ΓΙΑ ΝΑ ΜΕΙΩΣΕΤΕ ΤΟΝ ΚΙΝΔΥΝΟ ΗΛΕΚΤΡΟΠΛΗΞΙΑΣ, ΜΗΝ ΑΦΑΙΡΕΙΤΕ ΤΟ ΚΑΛΥΜΜΑ (Η ΤΟ ΠΙΣΩ ΜΕΡΟΣ), ΔΕΝ ΥΠΑΡΧΟΥΝ ΕΞΑΡΤΗΜΑΤΑ ΠΟΥ ΝΑ ΜΠΟΡΟΥΝ ΝΑ ΕΠΙΣΚΕΥΑΣΤΟΥΝ ΑΠΟ ΤΟΝ ΧΡΗΣΤΗ. ΑΝΑΘΕΣΤΕ ΤΟ ΣΕΡΒΙΣ ΣΕ ΕΞΕΙΔΙΚΕΥΜΕΝΟ ΠΡΟΣΩΠΙΚΟ.		



Η αστραπή με το σύμβολο βέλους μέσα σε ένα ισόπλευρο τρίγωνο έχει σκοπό να ειδοποιήσει τον χρήστη για την παρουσία μη μονωμένης, επικίνδυνης τάσης μέσα στο περίβλημα του προϊόντος, που μπορεί να είναι αρκετά μεγάλη για να ενέχει κίνδυνο ηλεκτροπληξίας.



Το θαυμαστικό σε ένα ισόπλευρο τρίγωνο έχει σκοπό να ενημερώσει τον χρήστη για την παρουσία σημαντικών οδηγιών λειτουργίας και συντήρησης (σέρβις) στη βιβλ ιογραφία που συνοδεύει τη συσκευή.



Τάση AC: αυτό το σύμβολο δείχνει ότι η ονομαστική τάση που επισημαίνεται με το σύμβολο είναι τάση εναλλασσόμενου ρεύματος.



Προϊόν κλάσης II: αυτό το σύμβολο υποδεικνύει ότι δεν απαιτεί σύνδεση ασφαλείας μιας γείωσης προστασίας (εδάφους).

Η προβλεπόμενη χρήση και οι περιβαλλοντικές συνθήκες για αυτήν την τηλεόραση

Αυτή η τηλεόραση προορίζεται για την προβολή σημάτων βίντεο και ήχου, σε επιτραπέζια επιφάνεια ή στον τοίχο, σε περιβάλλον κατοικίας ή γραφείου. Δεν πρέπει να χρησιμοποιείται σε χώρους με υψηλή υγρασία αέρα ή συγκέντρωση σκόνης. Η εγγύηση ισχύει μόνο αν χρησιμοποιηθεί από τον κατασκευαστή.



ΠΡΟΕΙΔΟΠΟΙΗΣΗ

Η υψηλή υγρασία αέρα και η συγκέντρωση σκόνης μπορεί να οδηγήσουν σε διαρροές ρεύματος στη συσκευή. Για να μειώσετε τον κίνδυνο πυρκαγιάς ή ηλεκτροπληξίας:

- Μην εκθέτετε τη συσκευή αυτή σε βροχή, υγρασία, νερό που στάζει ή εκτοξεύεται και μην τοποθετείτε αντικείμενα γεμάτα με υγρά, όπως βάζα, κύπελλα κλπ. πάνω ή γύρω από τη συσκευή.
- Μην αγγίζετε την τηλεόραση με βρεγμένα χέρια.
- Μην εκθέτετε απευθείας κλιματισμό και κρατήστε πάντα κεριά ή άλλες ανοικτές φλόγες μακριά από την τηλεόραση.

Εάν η τηλεόραση μετακινηθεί από ψυχρό σε θερμό περιβάλλον, πρέπει να την απενεργοποιήσετε για τουλάχιστον μία ώρα για να αποφευχθεί η συμπύκνωση. Εάν χρησιμοποιείται εξωτερικά, βεβαιωθείτε ότι είναι προστατευμένο από την υγρασία.

Αποσυνδέστε το καλώδιο ρεύματος αμέσως εάν παρατηρήσετε κάτι ασυνήθιστο.

Κατά προτίμηση, χρησιμοποιήστε πυροσβεστήρα αερίου CO₂ ή πυροσβεστικής σκόνης. Εάν δεν είναι προσβάσιμοι τέτοιοι πυροσβεστήρες, δοκιμάστε να απομονώσετε την ηλεκτρική παροχή πριν χρησιμοποιήσετε έναν πυροσβεστήρα νερού.

ΠΡΟΕΙΔΟΠΟΙΗΣΗ

Κίνδυνος σταθερότητας

Μια τηλεόραση μπορεί να πέσει και να προκαλέσει σοβαρό τραυματισμό ή θάνατο. Πολλοί τραυματισμοί, ειδικά σε παιδιά, μπορούν να αποφευχθούν με τη λήψη απλών προφυλάξεων όπως:

- Χρησιμοποιείτε ΠΑΝΤΑ ντουλάπια ή βάσεις ή μεθόδους τοποθέτησης που συνιστώνται από τον κατασκευαστή της τηλεόρασης.
- Χρησιμοποιείτε ΠΑΝΤΑ έπιπλα που μπορούν να στηρίξουν με ασφάλεια την τηλεόραση.
- Εξασφαλίστε ΠΑΝΤΑ ότι η τηλεόραση δεν προεξέχει από την άκρη του επίπλου στήριξης.
- Ενημερώνετε ΠΑΝΤΑ τα παιδιά σχετικά με τους κινδύνους που κρύβουν τα έπιπλα όταν σκαρφαλώνουν για να φτάσουν στην τηλεόραση ή στα χειριστήρια της.
- Περνάτε ΠΑΝΤΑ τα σύρματα και τα καλώδια που είναι συνδεδεμένα στην τηλεόρασή σας έτσι ώστε να μην μπορείτε να σκοντάψετε, να τα τραβήξετε ή να μαγκώσουν κατά λάθος.
- Μην τοποθετείτε ΠΟΤΕ μια τηλεόραση σε ασταθή θέση.
- Μην τοποθετείτε ΠΟΤΕ μια τηλεόραση σε ψηλά έπιπλα (για παράδειγμα, ντουλάπια ή βιβλιοθήκες) χωρίς να στερεώσετε τόσο τα έπιπλα όσο και την τηλεόραση σε κατάλληλο στήριγμα.
- Μην τοποθετείτε ΠΟΤΕ την τηλεόραση πάνω σε ύφασμα ή άλλα υλικά που μπορεί να βρίσκονται ανάμεσα στην τηλεόραση και τα έπιπλα στήριξης.
- Μην τοποθετείτε ΠΟΤΕ αντικείμενα που μπορεί να δαλεάσουν τα παιδιά να σκαρφαλώσουν, όπως παιχνίδια και τηλεχειριστήρια, στο επάνω μέρος της τηλεόρασης ή στα έπιπλα στα οποία είναι τοποθετημένη η τηλεόραση.

Εάν η υπάρχουσα τηλεόρασή σας διατηρηθεί και μετακινηθεί, πρέπει να εφαρμοστούν οι ίδιες εκτιμήσεις όπως παραπάνω.

■ Μετακίνηση/Μεταφορά

Πριν μετακινήσετε αυτήν την τηλεόραση, αποσυνδέστε όλα τα καλώδια και μετακινήστε τους μόνο στην κατακόρυφη θέση. Πιάστε τη συσκευή από τα επάνω και κάτω άκρα του πλαισίου.

- Μην πιέζετε ή πιέζετε τον μπροστινό πίνακα της τηλεόρασης. Μπορεί να χρειαστούν δύο ή περισσότερα άτομα για τη μεταφορά μεγαλύτερων τηλεοράσεων.

Αν χρειαστεί να βγάλετε λίγο την τηλεόραση, τοποθετήστε τη συσκευή με ολόκληρη την μπροστινή επιφάνεια επίπεδη σε μαλακό υλικό.

Η οθόνη LED είναι φτιαγμένη από γυαλί και μπορεί να σπάσει εάν δεν έχει γίνει σωστή χρήση. Να φοράτε πάντα λαστιχένια γάντια για να φορέσετε τη συσκευή. Εάν η οθόνη LED είναι κατεστραμμένη, ενδέχεται να διαρρεύσουν υγρά κρύσταλλα. Σε περίπτωση επαφής με το δέρμα, ξεπλύνετε αμέσως καλά με νερό.

■ Τροφοδοσία Ρεύματος

Οι εσφαλμένες τάσεις μπορούν να προκαλέσουν βλάβη στην τηλεόραση. Συνδέστε τη συσκευή μόνο σε τροφοδοτικό με τη σωστή τάση και συχνότητα όπως αναφέρεται στην πινακίδα τύπου, χρησιμοποιώντας το παρεχόμενο καλώδιο τροφοδοσίας.

Το φις πρέπει να είναι εύκολα προσβάσιμο έτσι ώστε η συσκευή να μπορεί να αποσυνδεθεί ανά πάσα στιγμή. Η συσκευή είναι ενεργή ακόμη και σε κατάσταση αναμονής, εφόσον η συσκευή είναι συνδεδεμένη σε μια πρίζα.

Συνιστάται η τοποθέτηση αυτής της συσκευής σε ειδικό κύκλωμα.

- Μην υπερφορτώνετε τις πρίζες συνδέοντας πάρα πολλές συσκευές στην ίδια πρίζα. Υπερφορτωμένες υποδοχές, καλώδια επέκτασης κλπ. είναι επικίνδυνα και μπορεί να προκαλέσουν ηλεκτροπληξία και πυρκαγιά.

Μην απενεργοποιείτε τη συσκευή μετά από 5 δευτερόλεπτα. Η συχνή εναλλαγή τροφοδοσίας σε σύντομο χρονικό διάστημα μπορεί να προκαλέσει μη φυσιολογική τηλεόραση.

■ Καλώδιο σύνδεσης και τροφοδοσίας

- Μην αγγίζετε το βύσμα με βρεγμένα χέρια.
- Μην τοποθετείτε βαριά αντικείμενα στο καλώδιο τροφοδοσίας. Περάστε το καλώδιο έτσι ώστε να μην στροβιλίζεται ή να τοποθετείται πάνω από αιχμηρές άκρες, να μην μπορεί κανείς να περπατήσει πάνω του ή να εκτίθεται σε χημικές ουσίες. Ένα καλώδιο τροφοδοσίας με υποβαθμισμένη μόνωση μπορεί να προκαλέσει ηλεκτροπληξία και φωτιά.
- Τραβήξτε το φις, ΟΧΙ το καλώδιο κατά την αποσύνδεση. Το καλώδιο μπορεί να καταστραφεί και να προκαλέσει βραχυκύκλωμα εάν τραβηχτεί.
- Μην τοποθετείτε το καλώδιο τροφοδοσίας κοντά σε αντικείμενο υψηλής θερμοκρασίας.
- Μην μετακινήσετε την τηλεόραση εάν το καλώδιο τροφοδοσίας είναι συνδεδεμένο σε μια πρίζα.
- Μην χρησιμοποιείτε φθαρμένο ή χαλαρό καλώδιο τροφοδοσίας ή φθαρμένη ηλεκτρική πρίζα.
- Μη χρησιμοποιείτε άλλα καλώδια ρεύματος εκτός από αυτά που παρέχονται με αυτή τη συσκευή.
- Το ΚΥΡΙΟ βύσμα στο καλώδιο τροφοδοσίας χρησιμοποιείται για την αποσύνδεση, το φις και η πρίζα πρέπει να είναι εύκολα προσβάσιμες.

■ Ρύθμιση

Ελέγξτε αν η θέση είναι κατάλληλη για τη μεταφορά του φορτίου της τηλεόρασης. Τοποθετήστε σε μια επίπεδη, ανθεκτική και οριζόντια βάση. Βεβαιωθείτε ότι η συσκευή δεν κρεμιέται πάνω από την άκρη της βάσης όταν είναι τοποθετημένη μέσα ή πάνω στα έπιπλα. Εάν τοποθετείτε σε ένα καλάθι, προσέξτε όταν κινείστε για να αποφύγετε την ανατροπή της μονάδας.

- Τοποθετήστε τη συσκευή σε κανονική κατακόρυφη οριζόντια θέση. Δεν πρέπει ποτέ να χρησιμοποιείται κατακόρυφα, να βρίσκεται ή να κρέμεται από την οροφή.
- Τοποθετήστε τη συσκευή σε μέρος όπου δεν εκτίθεται σε άμεσο ηλιακό φως ή άλλες πηγές θερμότητας.

Κατά την τοποθέτηση της τηλεόρασης σε τοίχο, ακολουθήστε τις οδηγίες που συνοδεύουν το στήριγμα τοίχου. Προσέξτε να μην εγκαταστήσετε την τηλεόραση κρεμώντας τα καλώδια τροφοδοσίας και σήματος στο πίσω μέρος της τηλεόρασης.

■ Αερισμός και υψηλές θερμοκρασίες

Εγκαταστήστε μόνο την τηλεόρασή σας όπου υπάρχει επαρκής εξαερισμός και βεβαιωθείτε ότι υπάρχουν τουλάχιστον 10 cm ελεύθερου χώρου στις πλευρές και 20 cm πάνω από τη συσκευή κυκλοφορίας αέρα. Η υπερβολική θερμότητα και η παρεμπόδιση του εξαερισμού μπορεί να προκαλέσουν πυρκαγιά ή πρόωρη βλάβη ορισμένων ηλεκτρικών εξαρτημάτων.

- Μην εμπόδιζετε τα ανοίγματα εξαερισμού με εφημερίδες, τραπεζομάντιλα, κουρτίνες κλπ.
- Μην στεγνώνετε ρούχα κ.λπ. στην κορυφή της συσκευής.
- Προσέξτε να μην αγγίξετε τα ανοίγματα εξαερισμού, καθώς αυτά μπορεί να ζεσταθούν.
- Μην τοποθετείτε ξένα αντικείμενα στην τηλεόραση μέσω των ανοιγμάτων εξαερισμού.

■ Το Περίπτερο

- Μην χρησιμοποιείτε πρότυπο διαφορετικό από το παρεχόμενο από τη συσκευή.
- Μην αλλάζετε ή χρησιμοποιείτε το πρότυπο εάν παραμορφωθεί ή υποστεί βλάβη.
- Βεβαιωθείτε ότι όλες οι βίδες είναι καλά σφιγμένες κατά την εγκατάσταση.
- Βεβαιωθείτε ότι η τηλεόραση δεν παρουσιάζει κανένα πλήγμα όταν συνδέετε τη βάση.
- Βεβαιωθείτε ότι τα παιδιά δεν ανεβαίνουν στη βάση.
- Συνδέστε ή αφαιρέστε τη βάση με τουλάχιστον δύο άτομα.

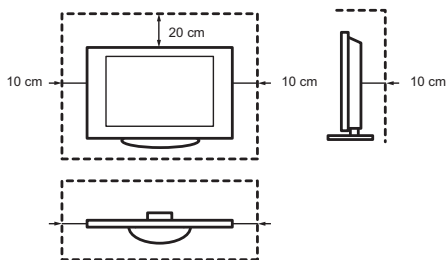

Αποφύγετε την είσοδο μικρών αντικειμένων στη συσκευή μέσω των ανοιγμάτων εξαερισμού. Τέτοια αντικείμενα μπορεί να προκαλέσουν βραχυκύκλωμα, το οποίο μπορεί να προκαλέσει πυρκαγιά.

Εάν κάτι πρέπει να εισέλθει στη συσκευή, αποσυνδέστε αμέσως τη συσκευή και επικοινωνήστε με την υπηρεσία εξυπηρέτησης πελατών.

■ Η οθόνη LED

Παρά την προσεκτική φροντίδα στην παραγωγή αυτής της οθόνης, δεν μπορεί να εγγυηθεί 100% ότι για τεχνικούς λόγους δεν θα εμφανιστούν ελαττώματα των υπο pixels. Αυτά δεν μπορούν να θεωρηθούν ως ελάττωμα της συσκευής στο πλαίσιο της εγγύησης. Δεν επηρεάζουν την απόδοση και την αξιοπιστία της τηλεόρασης.

Για να αποφευχθεί το "κάψιμο εικόνας", για να αποτραπεί η εμφάνιση ακίνητων εικόνων για μεγάλο χρονικό διάστημα, υπάρχει πιθανότητα να παραμείνει ένα αντίγραφο της εικόνας. Εάν ο λόγος διαστάσεων έχει οριστεί σε 4:3 για μεγάλο χρονικό διάστημα, μπορεί να προκύψει κάψιμο εικόνας στις μαύρες περιοχές. Η εγγραφή εικόνων δεν καλύπτεται από την εγγύηση.

- Μην ασκείτε ισχυρή δύναμη ή κρούση στην οθόνη.

Μην αγγίζετε ή αγγίζετε την οθόνη LED για μεγάλο χρονικό διάστημα. Αυτό μπορεί να προκαλέσει ορισμένες επιπτώσεις προσωρινής παραμόρφωσης στην οθόνη.

■ Ραδιοκύματα

- Μην χρησιμοποιείτε την τηλεόραση σε ιατρικά ιδρύματα ή χώρους με ιατρικό εξοπλισμό. Τα ραδιοκύματα μπορούν να επηρεάσουν τον ιατρικό εξοπλισμό και να προκαλέσουν παρεμβολές.
- Μην χρησιμοποιείτε την τηλεόραση κοντά σε αυτόματα χειριστήρια, όπως αυτόματες

πόρτες ή συναγερμούς πυρκαγιάς. Τα ραδιοκύματα μπορούν να επηρεάσουν τον αυτόματο εξοπλισμό ελέγχου και να προκαλέσουν παρεμβολές.

Κρατήστε ένα βηματοδότη τουλάχιστον 22 cm μακριά από την τηλεόραση. Τα ραδιοκύματα μπορούν να διαταράξουν τη λειτουργία ενός βηματοδότη.

■ Ενσωματωμένο ασύρματο LAN

- Μην συνδέετε σε ασύρματα δίκτυα για τα οποία δεν έχετε τα δικαιώματα χρήσης.
- Τα δεδομένα που αποστέλλονται και λαμβάνονται μέσω ραδιοκυμάτων μπορούν να υποκλαπούν και να ελέγχονται.

Το ενσωματωμένο ασύρματο LAN χρησιμοποιεί ζώνη συχνοτήτων 2,4 GHz και 5 GHz.

Για να αποφύγετε δυσλειτουργία ή αργή απόκριση, που προκαλείται από παρεμβολές ραδιοκυμάτων, κρατήστε την τηλεόραση μακριά από συσκευές όπως άλλες συσκευές ασύρματου LAN, μικροκύματα, κινητά τηλέφωνα και άλλες συσκευές που χρησιμοποιούν σήμα 2,4 GHz και 5 GHz.

■ Προειδοποίηση για απαέρωση

Τα νέα έπιπλα, τα χαλιά, τα χρώματα, τα δομικά υλικά και τα ηλεκτρονικά μπορούν να επιτρέψουν χημικές ουσίες να διαφύγουν στον αέρα μέσω της εξάτμισης. Αφού ρυθμίσετε την τηλεόρασή σας και την ενεργοποιήσετε για πρώτη φορά, μπορεί να παρατηρήσετε ελαφρά οσμή μέσα σε λίγες ώρες. Αυτό συμβαίνει επειδή ορισμένα εξαρτήματα της τηλεόρασης θερμαίνονται για πρώτη φορά. Τα υλικά που χρησιμοποιούμε ικανοποιούν πλήρως τις περιβαλλοντικές απαιτήσεις και κανονισμούς. Η τηλεόρασή σας λειτουργεί καλά και οι αναθυμιάσεις από την απαέρωση θα μειωθούν τελικά.

■ Εποπτεία

- Μην επιτρέπετε στα παιδιά να παίζουν κοντά στην τηλεόραση χωρίς επίβλεψη. Μπορεί να πέσει πάνω, να ωθηθεί από το έδαφος ή να τραβηχτεί από την επιφάνεια της βάσης και να τραυματίσει κάποιον.
- Μην χρησιμοποιείτε μια τηλεόραση που έχει ενεργοποιηθεί χωρίς επίβλεψη.

■ Τόμος

Η έντονη μουσική και οι ήχοι μπορεί να προκαλέσουν ανεπανόρθωτη βλάβη στα αυτιά σας. Αποφύγετε την ακραία ένταση, ειδικά για μεγάλες περιόδους και όταν χρησιμοποιείτε ακουστικά.

Αν ακούτε ήχο τυμπάνου στα αυτιά σας, μειώστε την ένταση ή σταματήστε προσωρινά τη χρήση ακουστικών.

■ Καταιγίδες

Κατά τη διάρκεια μιας καταιγίδας, αποσυνδέστε το καλώδιο τροφοδοσίας και όλα τα συνδεδεμένα καλώδια κεραίας από την τηλεόραση. Η υπέρταση που προκαλείται από αστραπές μπορεί να καταστρέψει την τηλεόραση μέσω του συστήματος κεραίας και της υποδοχής.

■ Μεγάλη απουσία

Όσο το φως είναι συνδεδεμένο σε μια πρίζα, η τηλεόραση καταναλώνει ισχύ ακόμα και σε κατάσταση αναμονής. Το βύσμα και όλα τα συνδεδεμένα καλώδια κεραίας πρέπει να αποσυνδεθούν κατά τη διάρκεια μακράς απουσίας.

■ Καθαρισμός και συντήρηση

ΠΡΟΣΟΧΗ:

Αποσυνδέστε την τηλεόραση πριν καθαρίσετε την τηλεόραση.

Καθαρίστε μόνο την τηλεόραση, την οθόνη και το τηλεχειριστήριο με ένα μαλακό, υγρό, καθαρό και φυσικό πανί. Μην χρησιμοποιείτε χημικά.

- Μην εκθέτετε τις επιφάνειες σε απωθητικά εντομών, διαλύτες, αραιωτικά ή άλλες πτητικές ουσίες. Αυτό μπορεί να επηρεάσει την ποιότητα της επιφάνειας.
- Μην ψεκάσετε νερό ή άλλα υγρά απευθείας στην τηλεόραση. Το υγρό στην τηλεόραση μπορεί να προκαλέσει δυσλειτουργίες του προϊόντος.
- Η επιφάνεια του πίνακα οθόνης έχει υποστεί επεξεργασία και μπορεί εύκολα να καταστραφεί. Προσέξτε να μην το ξύσετε με καρφιά ή άλλα σκληρά αντικείμενα.
- Επίσης, σκουπίστε τακτικά το βύσμα με ένα στεγνό πανί.

■ Υψηλεσία/Επισκευή

Ποτέ μην αφαιρείτε το κάλυμμα/το πίσω μέρος της τηλεόρασης. Δεν περιέχει εξαρτήματα που να μπορούν να επισκευαστούν από το χρήστη. Αφήστε όλη τη συντήρηση σε εξειδικευμένο προσωπικό συντήρησης.

■ Συσκευασία

Διατηρείτε τα υλικά κατά της υγρασίας και τις πλαστικές σακούλες μακριά από παιδιά.

Οι πλαστικές σακούλες μπορούν να προκαλέσουν ψύξη και το υλικό κατά της υγρασίας είναι επιβλαβές σε περίπτωση κατάποσης. Εάν ο ασθενής καταπιεί κατά λάθος, ρίξτε τον ασθενή επάνω και επισκεφθείτε το πλησιέστερο νοσοκομείο.

■ Αλλαγή

Μην επιχειρήσετε να τροποποιήσετε το προϊόν με οποιονδήποτε τρόπο. Η μη εξουσιοδοτημένη τροποποίηση μπορεί να ακυρώσει την εγγύηση αυτής της συσκευής, να προκαλέσει ηλεκτροπληξία και πυρκαγιά.

■ Μπαταρίες τηλεχειρισμού

- Η ακατάλληλη εγκατάσταση μπορεί να προκαλέσει διαρροή μπαταρίας, διάβρωση και έκρηξη.
- Αντικαταστήστε μόνο με τον ίδιο ή ισοδύναμο τύπο.
- Μην αναμινύετε παλιές και νέες μπαταρίες.
- Μην αναμινύετε διαφορετικούς τύπους μπαταριών.
- Μην χρησιμοποιείτε επαναφορτιζόμενες μπαταρίες.
- Μην κάψετε ή σπάσετε τις μπαταρίες.
- Πετάξτε τις μπαταρίες σωστά.
- Μην εκθέτετε τις μπαταρίες σε υπερβολική θερμότητα, όπως ηλιακό φως, φωτιά ή κάτι παρόμοιο.

■ Γείωση Εξωτερικής Κεραίας

Αν χρησιμοποιείτε εξωτερική κεραία, βεβαιωθείτε ότι το σύστημα κεραίας είναι προστατευμένο από αιχμές τάσης και από στατικά φορτία.

■ Πέταμα

Ανατρέξτε στην ενότητα ανακύκλωσης αυτού του εγχειριδίου.

Εγκατάσταση της βάσης ή του βραχίονα στήριξης στον τοίχο

ΠΡΟΣΟΧΗ

- Βεβαιωθείτε ότι έχετε αποσυνδέσει το καλώδιο τροφοδοσίας AC πριν εγκαταστήσετε βάση ή βραχίονα στήριξης τοίχου.
- Η οθόνη της τηλεόρασής σας είναι εύθραυστη. Βεβαιωθείτε ότι η οθόνη της τηλεόρασης δεν εκτίθεται σε γρατσουνιές ή ζημιά από σκληρά αντικείμενα ή πίεση.
- Μετά την ολοκλήρωση της εγκατάστασης, βεβαιωθείτε ότι η τηλεόραση είναι σταθερή σε τραπέζι ή είναι καλά στερεωμένη σε μια βάση τοίχου, πριν αφαιρέσετε την προστατευτική συσκευασία, εάν υπάρχει.

► Εγκατάσταση της βάσης

Ακολουθήστε τις παρακάτω εικόνες και τις παρακάτω οδηγίες για να ολοκληρώσετε τα βήματα εγκατάστασης:

1. Τοποθετήστε προσεκτικά την τηλεόρασή σας με την όψη να κοιτάζει προς τα κάτω σε μια μαλακή, επίπεδη επιφάνεια για να αποφύγετε ζημιά ή γδάρισμα της οθόνης.
2. Αφαιρέστε τα 2 στηρίγματα από την τσάντα αξεσουάρ και τοποθετήστε τα στις κάτω υποδοχές της τηλεόρασης.
3. Ασφαλίστε τη βάση στήριξης στην τηλεόραση σφίγγοντας τις 4 βίδες στο εξάρτημα καλά.

43"

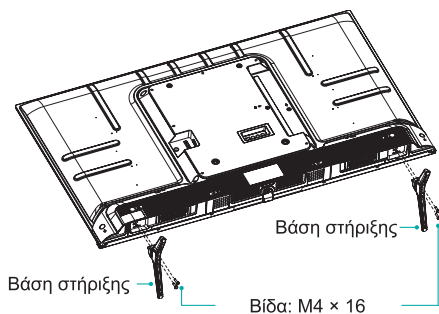

50"/55"

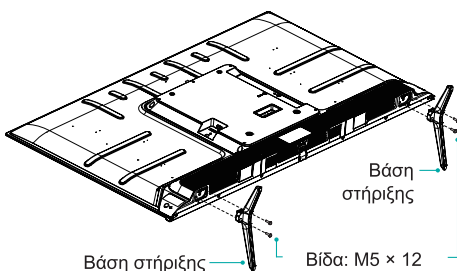

70"

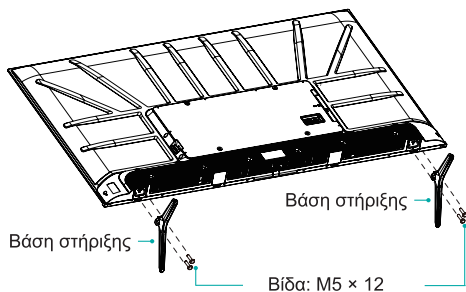

65"

Σημείωση: εάν το τραπέζι σας είναι αρκετά μακρύ και μπορεί να τοποθετηθεί η τηλεόραση πάνω του, τοποθετήστε την βάση στήριξης στις σπές βιδών «Α» που φαίνονται στην εικόνα. Εάν το τραπέζι σας ΔΕΝ είναι αρκετά μακρύ, τότε τοποθετήστε τη βάση στήριξης στις σπές βιδών «Β» που φαίνονται στην εικόνα. Σημειώστε ότι αυτοί οι δύο τύποι εγκατάστασης δεν μπορούν να συνδυαστούν.

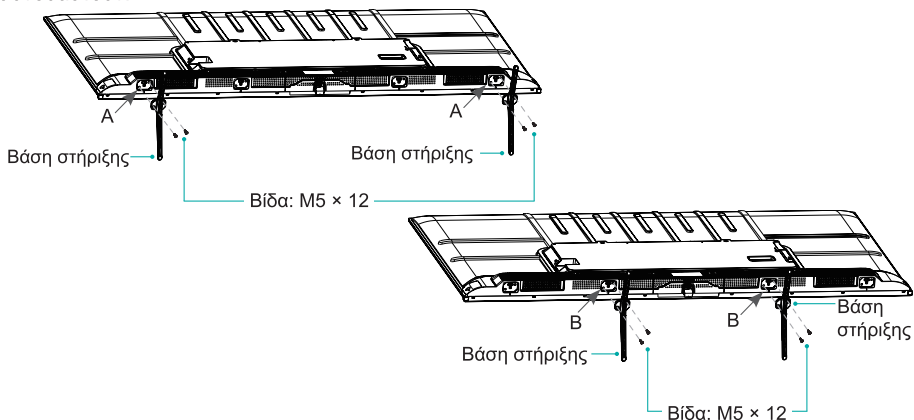

► Εγκατάσταση του βραχίονα στήριξης στον τοίχο

Πριν από την τοποθέτηση της τηλεόρασης, αφαιρέστε τη βάση της τηλεόρασης εάν την έχετε ήδη συνδέσει και βεβαιωθείτε ότι η βάση στήριξης στον τοίχο μπορεί να αντέξει το βάρος της τηλεόρασής σας.

⚠ ΠΡΟΣΟΧΗ

Κατά την τοποθέτηση της τηλεόρασης στον τοίχο, ακολουθήστε τις οδηγίες που παρέχονται με τον βραχίονα στήριξης στον τοίχο. Εάν δεν τοποθετηθεί σωστά, η τηλεόραση μπορεί να πέσει και να προκαλέσει υλικές ζημιές ή τραυματισμό.

- Τοποθετήστε διαχωριστικά μεταξύ της τηλεόρασης και του βραχίονα.
- Οι τυπικές διαστάσεις φαίνονται παρακάτω.

Σχέδιο εσοχής στήριξης στον τοίχο (mm)	200 × 300 (43"/50"/55") 400 × 300 (65"/70")
Διάμετρος βίδας	M6

8,0 - 10,0 mm (43"/50"/55")

9,5 - 11,5 mm (65"/70")

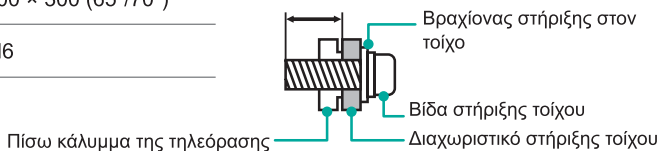

- Δεν προτείνεται το στήριγμα της τηλεόρασης σε τοίχο με κλίση, και κατά την τοποθέτηση της τηλεόρασης σε τοίχο, βεβαιωθείτε ότι η τηλεόρασή σας είναι παράλληλη με τον τοίχο και δεν γέρνει προς τα εμπρός.



☒ ΣΗΜΕΙΩΣΕΙΣ

- Η διάμετρος και το μήκος των βιδών διαφέρουν ανάλογα με το μοντέλο του βραχίονα στήριξης στον τοίχο.
- Το στήριγμα τοίχου είναι προαιρετικό. Η συσκευή σας ενδέχεται να μην έχει στήριγματα τοίχου. Δείτε τα αξεσουάρ.

Τηλεόραση εμπρός και πίσω

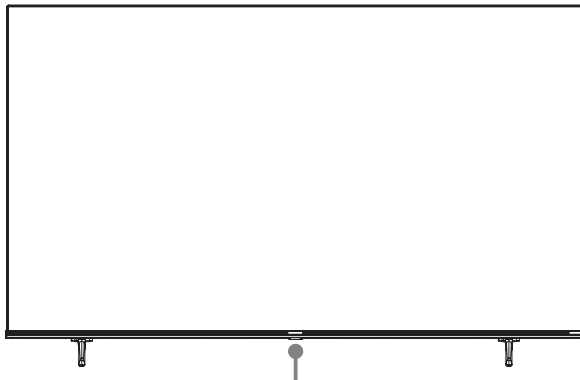

Ένδειξη λειτουργίας / Πολυλειτουργικό κουμπί (Κατάσταση αναμονής / Πηγή)

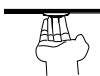
Στοιχείο	Περιγραφή
Ένδειξη λειτουργίας	Το φως είναι κόκκινο στην κατάσταση αναμονής.
 Κατάσταση αναμονής / Πηγή	<p>Εάν πατήσετε το πλήκτρο πολλαπλών λειτουργιών στην κατάσταση αναμονής, η τηλεόραση θα ανάψει.</p> <p>Πατήστε το πλήκτρο πολλαπλών λειτουργιών για να εμφανίσετε το μενού. Όταν η τηλεόραση είναι «Σβηστή», περιμένετε 3 δευτερόλεπτα, και στη συνέχεια η τηλεόραση θα μεταβεί αυτόματα στην κατάσταση αναμονής.</p> <p>Πατήστε το πλήκτρο πολλαπλών λειτουργιών για να εμφανίσετε το μενού και επιλέξτε μία από τις διάφορες πηγές εισόδου σήματος.</p>

☛ ΣΗΜΕΙΩΣΕΙΣ

- Για το μοντέλο 43", η υποδοχή ANT2 υποστηρίζει τροφοδοσία για δορυφορική κεραία (13/18 V, 420 mA μέγιστο).
- Για το μοντέλο 50"/55"/65"/70", η υποδοχή ANT2 υποστηρίζει τροφοδοσία για δορυφορική κεραία (13/18 V, 0,5 A μέγιστο).
- Ελέγξτε τις υποδοχές για τη θέση και τον τύπο πριν πραγματοποιήσετε οποιοσδήποτε συνδέσεις. Οι χαλαρές συνδέσεις μπορούν να προκαλέσουν προβλήματα εικόνας ή χρώματος. Βεβαιωθείτε ότι όλες οι συνδέσεις είναι σφιχτές και ασφαλείς.
- Δεν υποστηρίζουν όλες οι συσκευές A/V σύνδεση με τηλεόραση, ανατρέξτε στο εγχειρίδιο χρήσης της συσκευής A/V για τη συμβατότητα και τη διαδικασία σύνδεσης.
- Πριν συνδέσετε τον εξωτερικό εξοπλισμό, αφαιρέστε το φιλ από την πρίζα. Σε διαφορετική περίπτωση, μπορεί να προκληθεί ηλεκτροπληξία.
- Μετά το άναμμα της τηλεόρασης χρειάζονται μερικά δευτερόλεπτα για τη φόρτωση των προγραμμάτων. Μη σβήνετε απότομα την τηλεόραση, επειδή μπορεί να επηρεάσει τη λειτουργία της τηλεόρασης.
- Η εικόνα είναι μόνο για αναφορά.
- Η υποδοχή σέρβις δεν είναι διαθέσιμη για τη σύνδεση εξωτερικής συσκευής. Μπορεί να χρησιμοποιηθεί μόνο από το εργοστάσιο για σκοπούς δοκιμής.

65"/70"

COMMON INTERFACE
CARD FACE FRONT

- ANT 2 DVB-S/S2 13/18V ∓ 0.5A
- ANT 1 DVB-T/T2/C
- HDMI 2 (eARC) 4K@60Hz
- HDMI 3 4K@60Hz
- HDMI 1 (4K@60Hz)
- COMMON INTERFACE (CARD FACE FRONT)
- AV IN SERVICE
- USB 1 DC 5V ∓ 1A (MAX)

43"/50"/55"

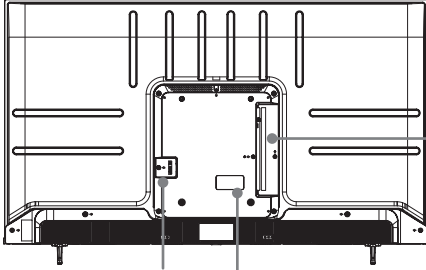

ΕΙΣΟΔΟΣ AC

43"/50"

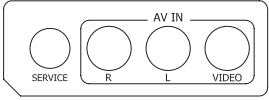

65"

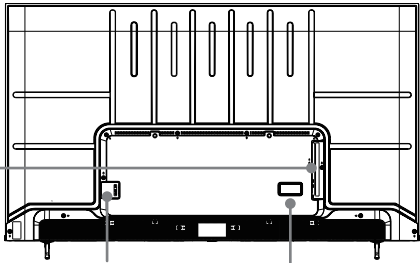

ΕΙΣΟΔΟΣ AC

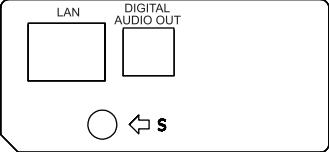

70"

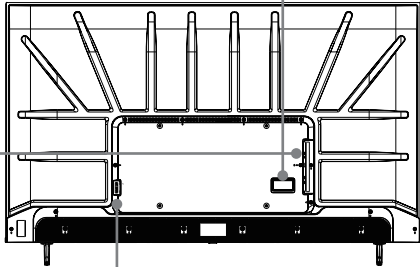

ΕΙΣΟΔΟΣ AC

43"

COMMON INTERFACE (CARD FACE FRONT)

- ANT 2 DVB-S/S2 13/18V ∓ 0.5A (MAX)
- ANT 1 DVB-T/T2/C
- HDMI 2 4K@60Hz
- HDMI 3 4K@60Hz
- COMMON INTERFACE (CARD FACE FRONT)
- AV IN SERVICE
- USB 2 DC 5V ∓ 0.5A (MAX) x2

50"

COMMON INTERFACE (CARD FACE FRONT)

- ANT 2 DVB-S/S2 13/18V ∓ 0.5A
- ANT 1 DVB-T/T2/C
- HDMI 2 4K@60Hz
- HDMI 3 4K@60Hz
- COMMON INTERFACE (CARD FACE FRONT)
- AV IN SERVICE
- USB 2 DC 5V ∓ 0.5A (MAX) x2

55"

COMMON INTERFACE (CARD FACE FRONT)

- ANT 2 DVB-S/S2 13/18V ∓ 0.5A
- ANT 1 DVB-T/T2/C
- HDMI 1 4K@60Hz
- HDMI 2 (eARC) 4K@60Hz
- HDMI 3 4K@60Hz
- COMMON INTERFACE (CARD FACE FRONT)
- AV IN SERVICE
- USB 1 DC 5V ∓ 1A (MAX)

Σύνδεση

► Ακροδέκτες

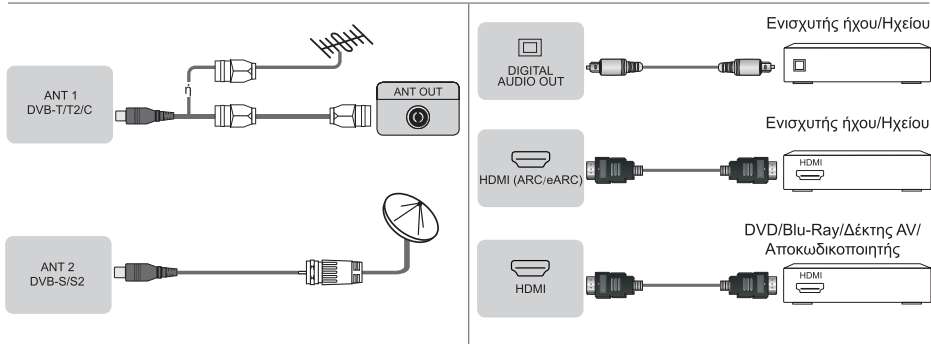

☒ ΣΗΜΕΙΩΣΗ

- Η υπερβολική ένταση ήχου από ακουστικά μπορεί να προκαλέσει απώλεια ακοής.

43"/50"

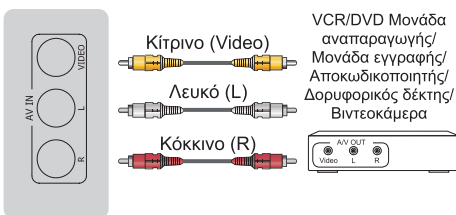

55"/65"/70"

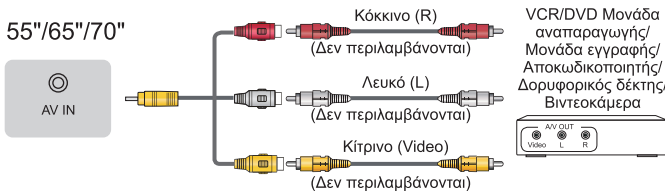

☒ ΣΗΜΕΙΩΣΕΙΣ

- Μην εισάγετε ή αφαιρείτε επανειλημμένα τη Μονάδα Κοινής Πρόσβασης, καθώς αυτό μπορεί να προκαλέσει βλάβη στη διεπαφή και να προκαλέσει δυσλειτουργία.
- Πρέπει να αποκτήσετε μονάδα CI+ και κάρτα από τον πάροχο υπηρεσιών των καναλιών που θέλετε να παρακολουθήσετε.
- Το CI+ δεν υποστηρίζεται σε ορισμένες χώρες και περιοχές.

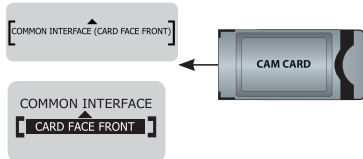

☒ ΣΗΜΕΙΩΣΕΙΣ

- Η υπέρβαση της συνολικής κατανάλωσης ρεύματος μπορεί να προκαλέσει ζημιά. Η μέγιστη κατανάλωση ρεύματος των συσκευών USB 1.1 και USB 2.0 είναι 500 mA. Η μέγιστη κατανάλωση ρεύματος της συσκευής USB 3.0 είναι 1 A (σε ορισμένα μοντέλα).
- Για μεμονωμένους φορητούς μη τυπικούς σκληρούς δίσκους υψηλής χωρητικότητας, αν το ρεύμα είναι μεγαλύτερο ή ίσο με 1 A, μπορεί να γίνει επανεκκίνηση της τηλεόρασης ή να κλειδώσει. Κατά συνέπεια η τηλεόραση δεν το υποστηρίζει.

► LAN (Ενσύρματη ρύθμιση)

Συνδέστε την τηλεόρασή σας στο δίκτυό σας συνδέοντας τη θύρα LAN στο πίσω μέρος της τηλεόρασής σας, με ένα εξωτερικό μόντεμ ή δρομολογητή, χρησιμοποιώντας καλώδιο LAN (Ethernet/Cat 5). Δείτε την παρακάτω εικόνα.

- Συνιστούμε να χρησιμοποιήσετε ένα μόντεμ ή δρομολογητή που υποστηρίζει πρωτόκολλο DHCP (Dynamic Host Configuration Protocol). Τα μόντεμ και οι δρομολογητές που υποστηρίζουν το DHCP παρέχουν αυτόματα τη διεύθυνση IP, τη μάσκα υποδικτύου, την πύλη και το DNS, έτσι ώστε να μην χρειάζεται να τα εισάγετε χειροκίνητα. Τα περισσότερα οικιακά δίκτυα έχουν ήδη DHCP.

ΥΠΟΔΟΧΗ ΤΗΛΕΟΡΑΣΗΣ

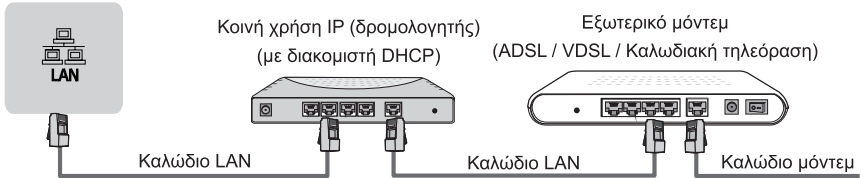

Ασύρματη ρύθμιση

Για να συνδέσετε ασύρματα την τηλεόρασή σας στο δίκτυό σας, χρειάζεστε ασύρματο δρομολογητή ή μόντεμ. Δείτε την παρακάτω εικόνα.

- Ο ενσωματωμένος αντάπτορας ασύρματου LAN υποστηρίζει τα πρωτόκολλα επικοινωνίας IEEE 802.11a/b/g/n/ac. Συνιστάται η χρήση δρομολογητή IEEE 802.11ac. Οι χαμηλοί ρυθμοί μεταφοράς στα πρωτόκολλα b/g ενδέχεται να επηρεάσουν την ποιότητα της ροής βίντεο και άλλων μέσων.



☒ ΣΗΜΕΙΩΣΕΙΣ





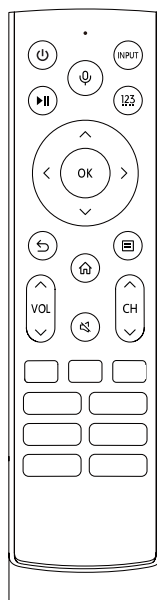
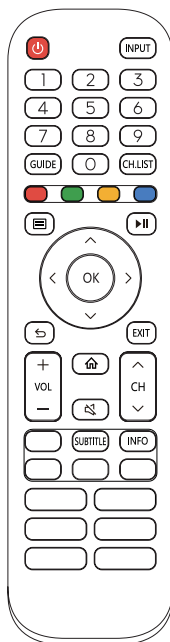
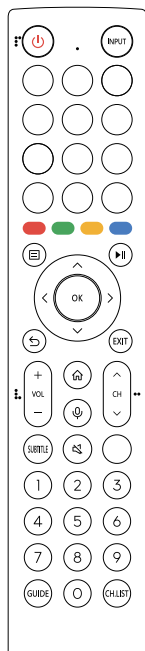
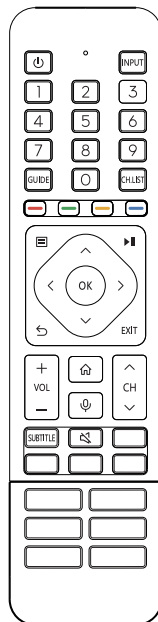
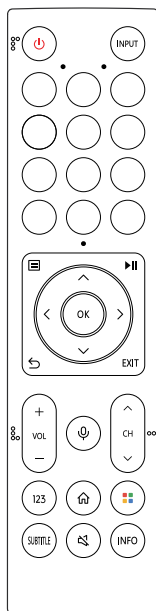
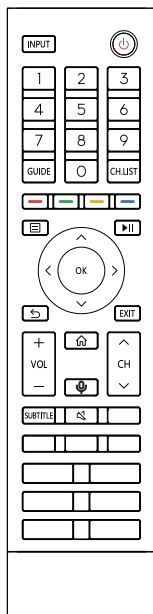



- Πρέπει να χρησιμοποιήσετε τον ενσωματωμένο αντάπτορα ασύρματου LAN για να χρησιμοποιήσετε ένα ασύρματο δίκτυο, επειδή η συσκευή δεν υποστηρίζει εξωτερικούς αντάπτορες δικτύου USB.
- Εάν ο ασύρματος δρομολογητής υποστηρίζει DHCP, η τηλεόρασή σας μπορεί να συνδεθεί πιο εύκολα στο ασύρματο δίκτυο.
- Εάν εφαρμόσετε ένα σύστημα ασφαλείας διαφορετικό από τα παρακάτω, δεν θα λειτουργήσει με την τηλεόραση.
Σύστημα ασφαλείας: WPA, WEP, WPA2.
- Προκειμένου να διασφαλιστεί ένα καλά λειτουργικό δίκτυο, η απόσταση μεταξύ του δρομολογητή και της τηλεόρασης πρέπει να είναι μικρότερη από 10 μέτρα.

Τηλεχειριστήριο



ΣΗΜΕΙΩΣΗ: το τηλεχειριστήριο που περιλαμβάνεται εξαρτάται από τα μοντέλα/χώρες/περιοχές. Ελέγξτε τις πληροφορίες του τηλεχειριστηρίου στην τσάντα αξεσουάρ.

► Κουμπιά τηλεχειριστηρίου

ΚΟΥΜΠΙ	ΠΕΡΙΓΡΑΦΗ
	Ενεργοποίηση / Αναμονή
INPUT	Επιλέγει πηγές εισόδου
Αριθμητικά πλήκτρα / 123	Για την επιλογή ενός καναλιού ή την εισαγωγή αριθμών
Κουμπιά τεσσάρων χρωμάτων / 	Πλήκτρα ειδικών λειτουργιών
GUIDE	Εμφανίζει τον ηλεκτρονικό οδηγό προγράμματος (λειτουργία DTV)
CH.LIST	Εμφανίζει τη λίστα καναλιών στην οθόνη
▶	Πλήκτρα αναπαραγωγής
	Πατήστε το για να μπειτε στο μενού
^ / v / < / >	D-pad (κουμπιά πλοήγησης πάνω/κάτω/αριστερά/δεξιά)
OK	Πλήκτρο επιβεβαίωσης
	Κάτω από το μενού ή την εφαρμογή, πατήστε το για να επιστρέψετε στην προηγούμενη θέση
	Εμφανίζει την Αρχική οθόνη
VOL	Ένταση ήχου (αύξηση/μείωση)
CH	Κανάλι (πάνω/κάτω)
	Απομονώνει ή επαναφέρει τον ήχο στην τηλεόραση
EXIT	Έξοδος από το μενού ή έξοδος από την εφαρμογή
	Ενεργοποιεί το μικρόφωνο
INFO	Εμφανίζει τις πληροφορίες του υφιστάμενου προγράμματος
SUBTITLE	Ενεργοποιεί ή απενεργοποιεί τη λειτουργία υποτίτλων
MEDIA	Είσοδος στα ΠΟΛΥΜΕΣΑ
	Γρήγορη πρόσβαση σε όλες τις εφαρμογές
APP	Κουμπιά γρήγορης πρόσβασης στην ΕΦΑΡΜΟΓΗ
TEXT/TXT	Ενεργοποιεί και απενεργοποιεί τη λειτουργία teletext
BROWSER	Είσοδο στο ΠΡΟΓΡΑΜΜΑ ΠΕΡΙΗΓΗΣΗΣ
	Προσαρμόστε το πλήκτρο για την έναρξη της πηγής εισαγωγής ή της εφαρμογής
123	Εισαγωγή καναλιών / εισαγωγή αριθμών και κουμπιά ειδικής λειτουργίας (Κόκκινο/Πράσινο/Κίτρινο/Μπλε)

Προδιαγραφές

Τα χαρακτηριστικά, η εμφάνιση και οι προδιαγραφές υπόκεινται σε αλλαγές χωρίς προειδοποίηση.

Στοιχείο		43"	50"
Διαστάσεις (Π × Υ × Β)	Χωρίς τη βάση	37,9 × 22,0 × 2,9 ίντσες 963 × 560 × 74 mm	44,0 × 25,4 × 2,9 ίντσες 1117 × 646 × 74 mm
	Με τη βάση	37,9 × 24,1 × 8,8 ίντσες 963 × 611 × 223 mm	44,0 × 27,7 × 10,8 ίντσες 1117 × 703 × 274 mm
Βάρος	Χωρίς τη βάση	16,3 lbs (7,4 kg)	21,6 lbs (9,8 kg)
	Με τη βάση	17,2 lbs (7,8 kg)	22,0 lbs (10,0 kg)
Μέγεθος οθόνης σε λειτουργία (Διαγώνια)		108 cm	126 cm
Ανάλυση οθόνης		3840 × 2160	3840 × 2160
Ισχύς ήχου		7 W + 7 W	8 W + 8 W
Πυκνότητα ισχύος λειτουργίας		0,020 W/cm ²	0,018 W/cm ²
Κατανάλωση ενέργειας σθηστή		Μη διαθέσιμο	Μη διαθέσιμο
Κατανάλωση ενέργειας σε κατάσταση αναμονής		0,5 W	0,5 W
Στοιχείο		55"	65"
Διαστάσεις (Π × Υ × Β)	Χωρίς τη βάση	48,5 × 28,0 × 2,9 ίντσες (1232 × 711 × 74 mm)	57,2 × 32,8 × 2,9 ίντσες (1452 × 834 × 74 mm)
	Με τη βάση	48,5 × 30,2 × 10,8 ίντσες (1232 × 768 × 274 mm)	57,2 × 35,3 × 11,8 ίντσες (1452 × 896 × 300 mm)
Βάρος	Χωρίς τη βάση	24,9 lbs (11,3 kg)	36,4 lbs (16,5 kg)
	Με τη βάση	25,4 lbs (11,5 kg)	36,8 lbs (16,7 kg)
Μέγεθος οθόνης σε λειτουργία (Διαγώνια)		139 cm	164 cm
Ανάλυση οθόνης		3840 × 2160	3840 × 2160
Ισχύς ήχου		8 W + 8 W	10 W + 10 W
Πυκνότητα ισχύος λειτουργίας		0,016 W/cm ²	0,017 W/cm ²
Κατανάλωση ενέργειας σθηστή		Μη διαθέσιμο	Μη διαθέσιμο
Κατανάλωση ενέργειας σε κατάσταση αναμονής		0,5 W	0,5 W
Στοιχείο		70"	
Διαστάσεις (Π × Υ × Β)	Χωρίς τη βάση	61,4 × 35,6 × 3,3 ίντσες 1560 × 904 × 84 mm	
	Με τη βάση	61,4 × 38,7 × 14,6 ίντσες 1560 × 984 × 370 mm	

Βάρος	Χωρίς τη βάση	47,8 lbs (21,7 kg)
	Με τη βάση	48,9 lbs (22,2 kg)
Μέγεθος οθόνης σε λειτουργία (Διαγώνια)		177 cm
Ανάλυση οθόνης		3840 × 2160
Ισχύς ήχου		15 W + 15 W
Πυκνότητα ισχύος λειτουργίας		0,015 W/cm ²
Κατανάλωση ενέργειας σβηστή		Μη διαθέσιμο
Κατανάλωση ενέργειας σε κατάσταση αναμονής		0,5 W
Κατανάλωση ενέργειας		Ανατρέξτε στην ετικέτα.
Τροφοδοτικό		Ανατρέξτε στην ετικέτα.
Συστήματα λήψης	Αναλογικό	PAL-D/K, B/G, I, SECAM-D/K, B/G
	Ψηφιακό	DVB-T/T2, DVB-C, DVB-S/S2
Προδιαγραφές ασύρματης μονάδας LAN	Εύρος συχνοτήτων	2,4 - 2,4835 GHz 5,15 - 5,85 GHz
	Ισχύς εξόδου (Μέγ.)	2,4 - 2,4835 GHz 17 dBm 5,15 - 5,25 GHz 14 dBm 5,25 - 5,35 GHz (Ζώνη DFS) 14 dBm 5,49 - 5,71 GHz (Ζώνη DFS/TPC) 14 dBm 5,725 - 5,85 GHz (για χώρες εκτός EU) 14 dBm
Προδιαγραφές μονάδας Bluetooth	Εύρος συχνοτήτων	2,4 - 2,4835 GHz
	Ισχύς εξόδου (Μέγ.)	2,4 - 2,4835 GHz, Κατηγορία 1, 6 dBm
Περιβαλλοντικές συνθήκες		Θερμοκρασία: 41 °F - 95 °F (5 °C - 35 °C) Υγρασία: 20 % - 80 % RH Ατμοσφαιρική πίεση: 86 kPa - 106 kPa
Είσοδος HDMI		RGB / 60 Hz (640 × 480, 800 × 600, 1024 × 768) YUV / 60 Hz (480i, 480p, 720p, 1080i, 1080p) YUV / 50 Hz (576i, 576p, 720p, 1080i, 1080p) 3840 × 2160 / 24 Hz, 3840 × 2160 / 25 Hz, 3840 × 2160 / 30 Hz, 3840 × 2160 / 50 Hz, 3840 × 2160 / 60 Hz

Άλλες πληροφορίες

Ανακύκλωση/άδειες

WEEE (Απόβλητα ηλεκτρονικών και ηλεκτρικών συσκευών)

Ευρωπαϊκή Οδηγία 2012/19/EU



Αυτό το σύμβολο στο προϊόν ή στη συσκευασία του υποδεικνύει ότι το προϊόν αυτό δεν πρέπει να απορρίπτεται μαζί με τα οικιακά απορρίμματα. Αντ' αυτού, είναι δική σας ευθύνη η απόρριψη του αποβλήτου εξοπλισμού σας παραδίδοντας τον σε ένα καθορισμένο σημείο συλλογής για την ανακύκλωση αποβλήτων ηλεκτρικού και ηλεκτρονικού εξοπλισμού. Η ξεχωριστή συλλογή και ανακύκλωση του αποβλήτου εξοπλισμού σας κατά τη στιγμή της απόρριψης συμβάλλει στη διατήρηση των φυσικών πόρων και διασφαλίζει ότι ανακυκλώνεται με τρόπο που προστατεύει την ανθρωπινή υγεία και το περιβάλλον. Για περισσότερες πληροφορίες σχετικά με το πού μπορείτε να απορρίψετε τα απόβλητα εξοπλισμού για ανακύκλωση, επικοινωνήστε με το τοπικό σας γραφείο, την υπηρεσία διάθεσης οικιακών απορριμμάτων ή το κατάστημα από το οποίο αγοράσατε το προϊόν.

Μπαταρίες



Σύμφωνα με την οδηγία για τις μπαταρίες, οι χρησιμοποιημένες μπαταρίες δεν πρέπει να απορρίπτονται με τα οικιακά απορρίμματα. Απορρίψτε τις μπαταρίες σας στα δοχεία συλλογής που είναι ειδικά για το σκοπό αυτό στα καταστήματα λιανικής πώλησης.

RoHS (Περιορισμός επικίνδυνης ουσίας)

Ευρωπαϊκή Οδηγία 2011/65/EU



Αυτή η ευρωπαϊκή οδηγία περιορίζει τη χρήση επικίνδυνων και βλαβερών ουσιών που είναι δύσκολο να ανακυκλωθούν.

Αυτό επιτρέπει την εύκολη ανακύκλωση του ΗΗΕ και συμβάλλει στην προστασία του περιβάλλοντος.

Οι ουσίες που περιλαμβάνονται σε αυτό το προϊόν συμφωνούν με την οδηγία RoHS.



Οι όροι HDMI και HDMI High-Definition Multimedia Interface, καθώς και το λογότυπο HDMI είναι εμπορικά σήματα ή σήματα κατατεθέντα της HDMI Licensing Administrator, Inc. στις Ηνωμένες Πολιτείες και σε άλλες χώρες.



Η ονομασία Dolby, Dolby Vision, Dolby Audio και το σύμβολο διπλού D είναι εμπορικά σήματα της Dolby Laboratories Licensing Corporation. Κατασκευάζεται με άδεια από την Dolby Laboratories. Εμπιστευτικά αδημοσίευτα έργα. Πνευματικά δικαιώματα © 1992-2021 Dolby Laboratories. Με την επιφύλαξη παντός δικαιώματος.



Για τα διπλώματα ευρεσιτεχνίας DTS, επισκεφθείτε τη διεύθυνση <http://patents.dts.com>. Κατασκευάζεται με άδεια από την DTS Licensing Limited. Οι ονομασίες DTS, DTS-HD Master Audio, DTS-HD, Virtual:X και το λογότυπο DTS-HD είναι σήματα κατατεθέντα ή εμπορικά σήματα της DTS, Inc. στις Ηνωμένες Πολιτείες και σε άλλες χώρες. © 2021 DTS, Inc. ΜΕ ΤΗΝ ΕΠΙΦΥΛΑΞΗ ΠΑΝΤΟΣ ΔΙΚΑΙΩΜΑΤΟΣ.

ΑΠΛΟΠΟΙΗΜΕΝΗ ΔΗΛΩΣΗ ΣΥΜΜΟΡΦΩΣΗΣ ΕΥ

Με την παρούσα, η Hisense Visual Technology Co., Ltd. δηλώνει ότι ο τύπος ραδιοεξοπλισμού [ERF3A80(0012) / ERF3B80H(0012) / ERF3C80H(0012) / ERF3D80H(0012) / ERF3E80H(0012) / ERF3I80H(0012) / ERF3AB80H / ERF3N80H / ERF3F90H / ERF3A52 / ERF3C96H / ERF2I36H / ERF2F36H / ERF2J36H / ERF2K36H / ERF2L36H / ERF2M36H / ERF2N36H / ERF2O36H / ERF2P36H / 43E7HQ / 43E77HQ / 43E78HQ / 43E79HQ / 43E7HQCH / 43E77HQCH / 43E79HQNE / 43E7HQTUK / 43E77HQTUK / 50E7HQ / 50E77HQ / 50E78HQ / 50E79HQ / 50E7HQCH / 50E77HQCH / 50E79HQNE / 50E7HQTUK / 50E77HQTUK / 55E7HQ / 55E77HQ / 55E78HQ / 55E79HQ / 55E7HQCH / 55E77HQCH / 55E79HQNE / 55E7HQTUK / 55E77HQTUK / 65E7HQ / 65E77HQ / 65E79HQNE / 65E7HQCH / 65E77HQCH / 70E7HQ / 70E77HQ / 70E78HQ / 70E79HQ / 70E7HQCH / 70E77HQCH / 70E79HQNE / 70E7HQTUK / 70E77HQTUK] συμμορφώνεται με την Οδηγία 2014/53/ΕΥ. Το πλήρες κείμενο της δήλωσης συμμόρφωσης ΕΥ διατίθεται στην ακόλουθη διεύθυνση διαδικτύου: <https://global.hisense.com/support/certificate-download/>.

Για τη Μεγάλη Βρετανία:

ΑΠΛΟΠΟΙΗΜΕΝΗ ΔΗΛΩΣΗ ΣΥΜΜΟΡΦΩΣΗΣ ΗΝΩΜΕΝΟΥ ΒΑΣΙΛΕΙΟΥ

Με την παρούσα δήλωση, η Hisense Visual Technology Co., Ltd. δηλώνει ότι ο τύπος ραδιοεξοπλισμού [ERF3A80(0012) / ERF3B80H(0012) / ERF3C80H(0012) / ERF3D80H(0012) / ERF3E80H(0012) / ERF3I80H(0012) / ERF3AB80H / ERF3N80H / ERF3F90H / ERF3A52 / ERF3C96H / ERF2I36H / ERF2F36H / ERF2J36H / ERF2K36H / ERF2L36H / ERF2M36H / ERF2N36H / ERF2O36H / ERF2P36H / 43E7HQ / 43E77HQ / 43E78HQ / 43E79HQ / 43E7HQCH / 43E77HQCH / 43E79HQNE / 43E7HQTUK / 43E77HQTUK / 50E7HQ / 50E77HQ / 50E78HQ / 50E79HQ / 50E7HQCH / 50E77HQCH / 50E79HQNE / 50E7HQTUK / 50E77HQTUK / 55E7HQ / 55E77HQ / 55E78HQ / 55E79HQ / 55E7HQCH / 55E77HQCH / 55E79HQNE / 55E7HQTUK / 55E77HQTUK / 65E7HQ / 65E77HQ / 65E78HQ / 65E79HQ / 65E7HQCH / 65E77HQCH / 65E79HQNE / 65E7HQTUK / 65E77HQTUK / 70E7HQ / 70E77HQ / 70E78HQ / 70E79HQ / 70E7HQCH / 70E77HQCH / 70E79HQNE / 70E7HQTUK / 70E77HQTUK] συμμορφώνεται με τους κανονισμούς ραδιοεξοπλισμού 2017. Το πλήρες κείμενο της δήλωσης συμμόρφωσης του Ηνωμένου Βασιλείου είναι διαθέσιμο στην ακόλουθη διεύθυνση διαδικτύου: <https://global.hisense.com/support/certificate-download/>.

THIS PRODUCT IS LICENSED UNDER THE AVC PATENT PORTFOLIO LICENSE FOR THE PERSONAL USE OF A CONSUMER OR OTHER USES IN WHICH IT DOES NOT RECEIVE REMUNERATION TO (i) ENCODE VIDEO IN COMPLIANCE WITH THE AVC STANDARD ("AVC VIDEO") AND/OR (ii) DECODE AVC VIDEO THAT WAS ENCODED BY A CONSUMER ENGAGED IN A PERSONAL ACTIVITY AND/OR WAS OBTAINED FROM A VIDEO PROVIDER LICENSED TO PROVIDE AVC VIDEO. NO LICENSE IS GRANTED OR SHALL BE IMPLIED FOR ANY OTHER USE. ADDITIONAL INFORMATION MAY BE OBTAINED FROM MPEG LA, L.L.C. SEE [HTTP://WWW.MPEGLA.COM](http://www.mpegla.com)

Πληροφορίες καταχώρησης EPREL

Αναγνωριστικό μοντέλου	Αριθμός καταχώρησης EPREL	Αναγνωριστικό μοντέλου	Αριθμός καταχώρησης EPREL
43E7HQ	1048350	55E7HQ	1049156
43E77HQ	1048382	55E77HQ	1049175
43E78HQ	1048423	55E78HQ	1049180
43E79HQ	1048391	55E79HQ	1049186
43E7HQCH	1048393	55E7HQCH	1049192
43E77HQCH	1048399	55E77HQCH	1049199
43E79HQNE	1048402	55E79HQNE	1049201
43E7HQTUK	1048407	55E7HQTUK	1049203
43E77HQTUK	1048408	55E77HQTUK	1049205
50E7HQ	1034490	65E7HQ	1051210
50E77HQ	1034494	65E77HQ	1051223
50E78HQ	1034496	65E78HQ	1051225
50E79HQ	1034497	65E79HQ	1051312
50E7HQCH	1034499	65E7HQCH	1051386
50E77HQCH	1034502	65E77HQCH	1051389
50E79HQNE	1034505	65E79HQNE	1051523
50E7HQTUK	1034510	65E7HQTUK	1051593
50E77HQTUK	1034514	65E77HQTUK	1051599
70E7HQ	1300301	70E77HQCH	1300636
70E77HQ	1300630	70E79HQNE	1300638
70E78HQ	1300632	70E7HQTUK	1300639
70E79HQ	1300634	70E77HQTUK	1300641
70E7HQCH	1300635		