



INSTALLATIONSANLEITUNG

Hisense Laser-TV Sonic Bildschirm

Lesen Sie dieses Handbuch vor der Installation dieses Produkts vollständig durch und vergewissern Sie sich, dass Sie den gesamten Inhalt verstanden haben.

Sicherheitsmaßnahmen und Vorsichtsmaßnahmen

WARNUNG:

Befolgen Sie die Anweisungen sorgfältig, da dies zu schweren oder tödlichen Verletzungen führen kann.

HINWEIS:

Befolgen Sie die Anweisungen sorgfältig, da dies zu Verletzungen und Schäden am Produkt führen kann.



- Wir empfehlen, dass zwei Personen diesen Bildschirm laden, entladen und übertragen.
- Das Produkt muss von Fachpersonal und Technikern gemäß der Installationsanleitung installiert werden. Die Installation des Produkts durch nicht qualifiziertes Personal ist gefährlich und kann zu Verletzungen führen.
- Das Produkt muss an einem Ort installiert werden, der das Gewicht tragen kann. Andernfalls kann das Produkt herunterfallen und Verletzungen verursachen.
- Wenden Sie sich nach der Installation an das Fach- und Fachpersonal des Herstellers, wenn Sie das Produkt bewegen oder austauschen möchten. Nicht qualifiziertes Personal kann Sicherheitsprobleme verursachen.
- Berühren Sie das Produkt nicht, es könnte herunterfallen und Verletzungen verursachen.
- Halten Sie Kinder vom Bildschirm fern.



- Befolgen Sie bei der Installation des Produkts unbedingt das Installationshandbuch. Andernfalls kann dies zu schweren Verletzungen oder Schäden am Produkt führen.
- Es sind mindestens zwei Personen erforderlich, um das Produkt zu installieren und die Höhe des Produkts anzupassen. Wenn Sie es selbst installieren, kann das Produkt herunterfallen, Sie verletzen oder Sie beschädigen.
- Überprüfen Sie vor der Installation, ob die Wand stark genug ist, um das Produkt zu tragen. Vergessen Sie nicht, das mitgelieferte Zubehör und die mitgelieferten Schrauben zu verwenden. Andernfalls können Sicherheitsprobleme auftreten.
- Verwenden Sie zum Bohren von Löchern in der Wand einen Bohrer der angegebenen Größe. Befolgen Sie die Anweisungen zur Bohrtiefe. Andernfalls können Sicherheitsprobleme auftreten.
- Reinigen und pflegen Sie den Bildschirm vorsichtig mit einem weichen Tuch. Wenn kein trockenes Tuch vorhanden ist, können Sie ein in Wasser getränktes Tuch verwenden, die Wassertemperatur muss jedoch unter 40°C liegen. Verwenden Sie keinen Alkohol oder organische Lösungsmittel und keine sauren oder alkalischen Lösungsmittel.
- Verkratzen Sie den Bildschirm NICHT mit harten oder scharfen Gegenständen.
- Halten Sie den Bildschirm von direkter Sonneneinstrahlung fern.
- Kontrollieren Sie die Hitze und Feuchtigkeit des Raumes.



- Für ein gutes Seherlebnis wird nicht empfohlen, eine Leuchte einschließlich Deckenleuchten und Scheinwerfern innerhalb von 3 Metern Entfernung vom Bildschirm zu installieren, insbesondere nicht direkt über dem Bildschirm.

Vorbereitung

1.1 Benötigte Werkzeuge um den Bildschirm zu installieren



Maßband



Bolzen Finder

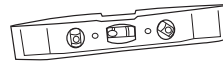

Ebene

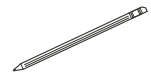

Bleistift

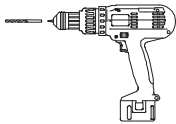

Bohrwerkzeug und 8 mm Bohrer für Schrauben



Hammer für Ankerbolzen



Kreuzschlitzschraubendreher



Band

1.2 Liste der Hardware und Teile für Bildschirmmedien



Magnetabstandshalter (x2)



Wandhalterung (x2)



8 mm Ankerbolzen (x6)

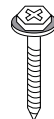

Schraube (M6x70) (x6)



Magnet (x6)



Schaumabstandshalter (x4)



Gummiabstandshalter Wandhalterung (x2)



Kabelklemme (x3)

HINWEIS

Überprüfen Sie vor der Installation die Hardware und Teile im Zubehör.

Haftungsausschluss:

Die Abbildungen und Anweisungen in diesem Handbuch dienen nur als Referenz und können vom tatsächlichen Produkt abweichen.

Alle Produkte, Produktspezifikationen und Daten können ohne vorherige Ankündigung geändert werden, um die Zuverlässigkeit, Funktion, das Design oder auf andere Weise zu verbessern.

1.3 Überprüfen Sie die Art der Wand, die Sie haben

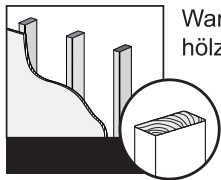

Wand mit
hölzernen Bolzen

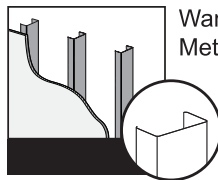

Wand mit
Metallen Bolzen

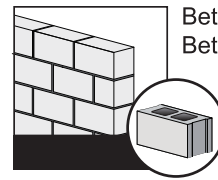

Betonwand oder
Betonblock

Mindestgröße des
hölzernen Bolzen:
üblich 51 x 102 mm
nominal 38 x 89 mm

Mindestgröße des
Metallen Bolzen:
üblich 51 x 102 mm
nominal 38 x 89 mm

Mindestfestbetondicke:
203 mm
Mindestgröße des Betonblocks:
203 x 203 x 406 mm

1.4 Bereiten Sie Ihren Platz vor

Überprüfen Sie die Größe Ihres Speicherplatzes

- Breite $\geq 2.0\text{m}$
- Höhe $\geq 1.7\text{m}$ zwischen der Montagefläche und der Decke.
- Für ein optimales Seherlebnis empfehlen wir einen Mindestbetrachtungsabstand von 3 m vom Bildschirm.

Empfohlene Größe für Ihren Ständer

Wir empfehlen, dass Sie Ihr Laserfernsehen auf einen Ständer stellen, der ungefähr 50 cm hoch und breit genug ist, um das Laserfernsehen zu unterstützen.

Allgemeiner Überblick über die Installation

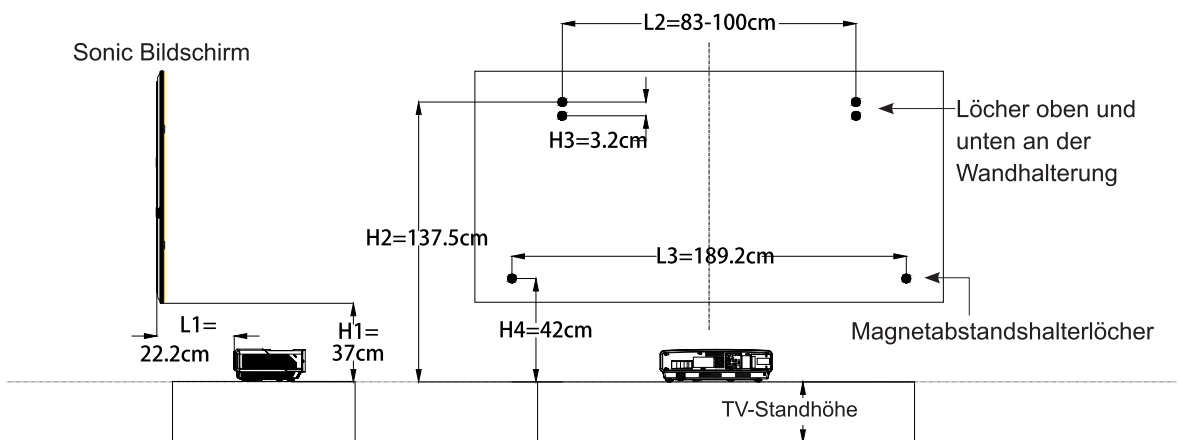

- $L1=22.2\text{cm}$ Abstand zwischen der Rückseite des Laser-TV und der Wand
- $L2=83-100\text{cm}$ Abstand zwischen zwei Wandhalterungen (Der Abstand kann je nach Wandkonstruktion zwischen 83-100 cm variieren.)
- $L3=189.2\text{cm}$ Abstand zwischen zwei Magnetabstandshaltern
- $H1=37\text{cm}$ Abstand zwischen der Unterseite des Sonic-Bildschirms und der Oberseite Ihres TV-Ständers
- $H2=137.5\text{cm}$ Abstand zwischen dem oberen Loch der Wandhalterung und der Oberseite Ihres TV-Ständers
- $H3=3.2\text{cm}$ Abstand zwischen den oberen und unteren Löchern der Wandhalterung
- $H4=42\text{cm}$ Abstand zwischen dem Magnetabstandshalterloch und der Oberseite Ihres TV-Ständers

2.1 Sichere Ankerbolzen

Stellen Sie sicher, dass Sie ein Maßband, einen Bolzensucher, einen Hammer, einen Bleistift, ein Maßband und ein Bohrwerkzeug haben.

1. Fügen Sie von der Oberseite Ihres Fernsehgeräts aus Ständer 137.5 cm darüber hinzu, um die Höhe der oberen Löcher in den Wandhalterungen zu bestimmen. Markieren Sie die Höhe an der Wand.
2. Verwenden Sie einen Bolzensucher, um die Bolzen in den Bereichen an der Wand zu lokalisieren und markieren Sie die Mitte der Bolzen mit einem Bleistift.
3. Markieren Sie, wo sich die oberen und unteren Löcher der Wandhalterungen innerhalb des vorgeschlagenen Bereichs gemäß der allgemeinen Gliederung auf Seite 3 befinden sollten.
4. Markieren Sie auf die gleiche Weise, wo zwei Löcher der Magnetabstandshalter gemäß der allgemeinen Übersicht auf Seite 3 sein sollten.
5. Bohren Sie die Löcher für die sechs Schrauben an den Markierungen und reinigen Sie die Löcher.

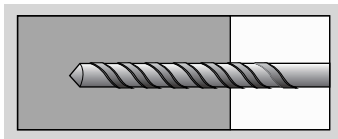

Bohren Sie die Löcher

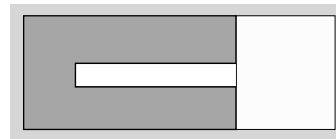

Reinigen Sie die Löcher

6. Setzen Sie sechs Ankerbolzen mit einem Hammer in die Löcher ein.

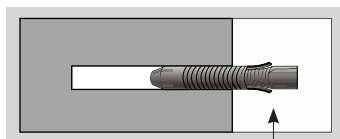

Ankerschrauben

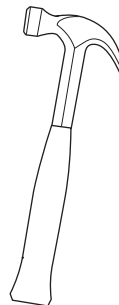

Wandhalterungen installieren

2.2 Installieren Sie die Wandhalterungen und magnetischen Abstandshalter

Stellen Sie sicher, dass Sie Ihren Schraubendreher zur Hand haben.

1. Installieren Sie zwei Halterungen mit Schrauben und Abstandshaltern für die Gummi-Wandhalterung.

Es wird empfohlen, das fünfte Loch von oben und das fünfte Loch von unten zu verwenden, um die Wandhalterungen zu befestigen.

Die Wandhalterungen müssen mit Gummiabstandshaltern versehen sein.

Halten Sie die Halterung fest, wenn Sie die Schraube festziehen, um zu verhindern, dass sich die Halterung bewegt.

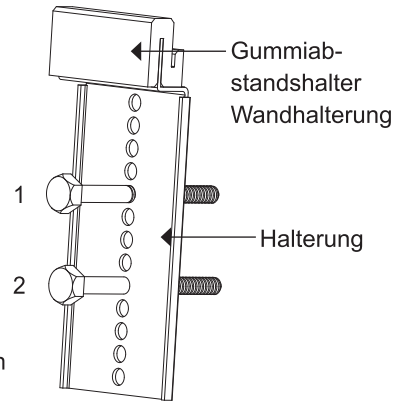

Installieren Sie die Halterungen mit den Schrauben

2. Befestigen Sie den Magnetabstandshalter mit Schrauben.

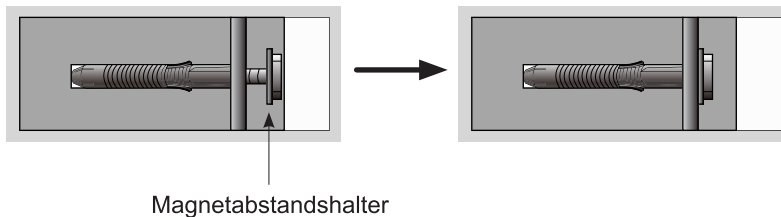

BEACHTUNG: Alle Schrauben müssen fest angezogen werden, um eine unerwünschte Bewegung der Halterungen zu verhindern. Stellen Sie sicher, dass die Halterungen sicher an der Wand befestigt sind, bevor Sie mit dem nächsten Schritt fortfahren.

Hängen sie den bildschirm auf

3 Hängen sie den bildschirm auf

1. Überprüfen Sie die Auf- und Abrichtung des Bildschirms.

Überprüfen Sie das "OBEN" Etikett auf der Rückseite des Monitors, um sicherzustellen, dass die Ausrichtung des Monitors korrekt ist. Wenn Ihr Laserfernseher auf einer ebenen Fläche aufgestellt wird (Abbildung a), sollte das Anzeige in normaler Richtung mit dem Pfeil auf dem Etikett "OBEN" nach oben installiert werden (Abbildung b). Siehe die Bilder unten.

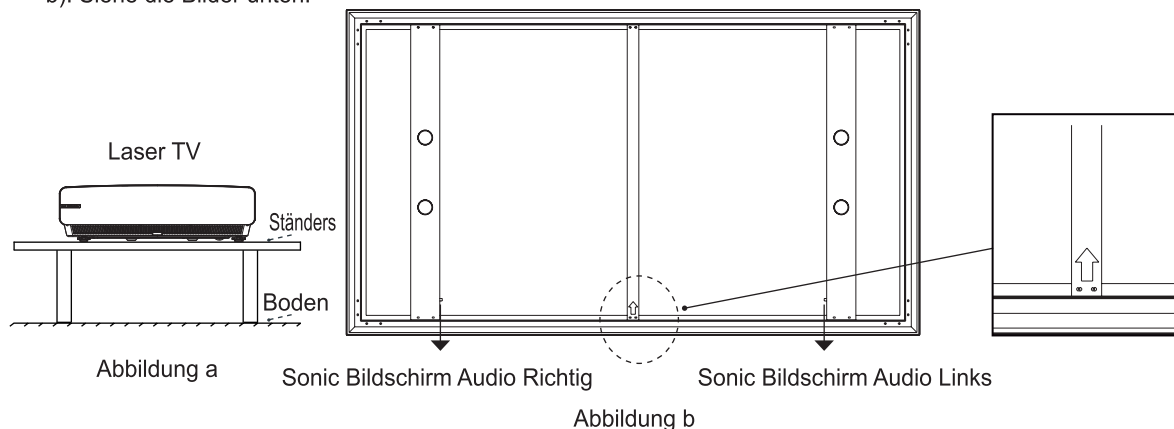

HINWEIS

Es wird nicht empfohlen, den Laserfernseher an der Decke zu montieren.

2. Befestigen Sie vor dem Aufhängen des Bildschirms Gummiabstandshalter an den Halterungen. Es wird dringend empfohlen, dass zwei Personen diesen Bildschirm beim Bewegen bedienen. Verwenden Sie Handschuhe (im Lieferumfang enthalten), um den Bildschirm vor Fett, Schweiß und Schmutz zu schützen, und setzen Sie den Sonic Bildschirm auf die Halterungen.

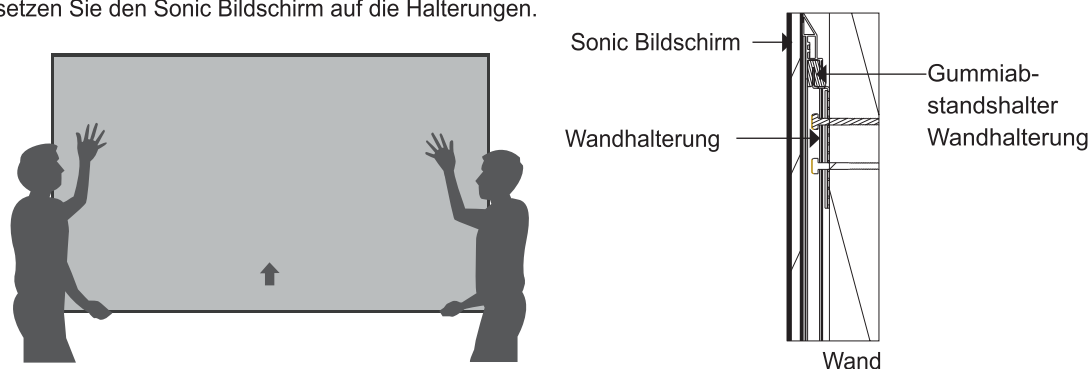

HINWEIS

Lösen Sie Ihren Griff nicht, wenn das Aufhängen abgeschlossen ist. Ziehen Sie den Bildschirm stattdessen vorsichtig nach unten, um sicherzustellen, dass er vollständig in den Halterungen sitzt. Lassen Sie Ihre Hände los, nachdem Sie sichergestellt haben, dass keine Sturzgefahr besteht.

3. Verwenden Sie ein Audiokabel, um die Audioanschlüsse auf der Rückseite Ihres Laser-TV mit den entsprechenden Anschlüssen am Sonic Anzeige zu verbinden. Der rote Anschluss wird mit dem rechten Sonic Bildschirm-Sound-Anschluss und der weiße Anschluss mit dem linken Sonic Bildschirm-Sound-Anschluss verbunden. Reinigen Sie dann die Kabel mit Kabelklemmen und kleben Sie die Kabelklemmen auf die Rückseite des Bildschirms.

4. Heben Sie den unteren Bildschirmrand leicht an und setzen Sie Magnete auf die beiden Manget-Abstandshalter. Stellen Sie den Bildschirm dann wieder senkrecht auf und stellen Sie sicher, dass die Bildschirmbasis mit Magneten zur Wand gezogen wird.

HINWEIS

Platzieren Sie zum Puffern Schaumstoffabstandshalter zwischen dem Magneten und dem Sieb.