

Hisense

MANUAL DE USUARIO

Lea el manual detenidamente y asegúrese de haber entendido su contenido por completo antes de operar este dispositivo por primera vez.

Español

Aviso Importante

Los párrafos que comienzan con el símbolo  indican instrucciones, consejos o condiciones importantes para las siguientes configuraciones.

 **Por su propia seguridad y el rendimiento óptimo de su TV, asegúrese de leer las instrucciones de seguridad antes de realizar cualquier instalación.**

La compatibilidad con productos, software y servicios de terceros no está garantizada. No podemos ser responsables de ningún daño o pérdida que surjan durante el funcionamiento, uso o conexión a dispositivos o aplicaciones incompatibles.

La grabación y la reproducción del contenido en este o cualquier otro dispositivo pueden requerir el permiso del propietario de los derechos de autor u otros derechos similares sobre ese contenido. Es su responsabilidad asegurarse de que su uso de este o cualquier otro dispositivo cumpla con la legislación de derechos de autor aplicable en su país. Por favor consulte esa legislación para obtener más información sobre las leyes y regulaciones relevantes involucradas o póngase en contacto con el propietario de los derechos del contenido que desea grabar o reproducir.

Lea estas instrucciones

Siga todas las instrucciones

Respete todas las advertencias

Conserve estas instrucciones

Todos los derechos reservados.



Instrucciones de Seguridad

Para garantizar el uso seguro y correcto de este producto, siempre cumpla con las siguientes precauciones para evitar situaciones peligrosas y daños a su unidad:

	PRECAUCIÓN RIESGO DE DESCARGAS ELÉCTRICAS NO LO ABRA	
PRECAUCIÓN: PARA REDUCIR EL RIESGO DE DESCARGAS ELÉCTRICAS, NO RETIRE LA CUBIERTA (O LA PARTE TRASERA), NO HAY NINGUNA PIEZA QUE EL USUARIO PUEDA REPARAR. LA REPARACIÓN DEBE SER REALIZADA POR PERSONAL DE SERVICIO CALIFICADO.		



El símbolo de relámpago con una flecha, dentro de un triángulo equilátero, es para advertir al usuario de la presencia de voltaje peligroso no aislado dentro del recinto del producto que pueda ser de magnitud suficiente como para constituir un riesgo de descarga eléctrica.



El signo de exclamación dentro de un triángulo equilátero es para advertir al usuario de la presencia de instrucciones importantes de operación y mantenimiento (servicio) en la literatura que acompaña al aparato.



Voltaje CA: Este símbolo indica que el voltaje nominal marcado con el símbolo es el voltaje CA.



Producto Clase II: Este símbolo indica que no se requiere una conexión segura de puesta a tierra de protección (masa). (Solamente para 55")



Producto Clase I: Este símbolo indica que se requiere una conexión segura de puesta a tierra de protección (masa). (Solamente para 65")

Uso previsto y condiciones ambientales para este TV

Este TV está destinado para proporcionar señales de video y audio, sobre una mesa o montado en la pared, en una casa o una oficina. No se debe utilizar en cuartos con un alto nivel de humedad o concentración de polvo. La garantía sólo es válida si se utiliza según lo previsto por el fabricante.



ADVERTENCIA

La alta humedad y la concentración de polvo pueden provocar fugas de corriente en el dispositivo. Para reducir el riesgo de incendios o descargas eléctricas:

- **No exponga esta unidad a la lluvia, humedad, goteos o salpicaduras de agua, ni coloque objetos que contengan líquidos como jarrones, tazas, etc. sobre o por encima de la unidad.**
- **No toque el TV con las manos mojadas.**
- **No lo exponga directamente al aire acondicionado y mantenga las velas u otras llamas abiertas alejadas del TV en todo momento.**

Si el TV se mueve de un entorno frío a uno caliente, déjelo apagado durante al menos una hora para evitar la condensación. Si se utiliza al aire libre, asegúrese de que esté protegido contra la humedad.

Si nota algo raro, retire el enchufe de alimentación de inmediato.

En caso de incendios, utilice preferiblemente un extintor con gas CO₂ o polvo. Si dichos extintores no son accesibles, intente aislar la fuente de alimentación antes de utilizar un extintor de agua.

ADVERTENCIA

Nunca coloque un aparato de televisor en una ubicación inestable. Un aparato de televisor puede caerse y causar graves lesiones o muerte del personal. Muchas lesiones, especialmente a los niños, pueden evitarse tomando precauciones sencillas como:

- Utilizar los gabinetes o soportes recomendados por el fabricante del aparato de televisor.
- Sólo utilizar los muebles que pueden soportar el aparato de televisor de forma segura.
- Asegurarse de que el aparato de televisor no esté sobrepasando el borde de los muebles de soporte.
- No colocar el aparato de televisor en los muebles altos (p. ej., armarios y estanterías) sin anclar tanto los muebles como el aparato de televisor a un soporte adecuado.
- No colocar el aparato de televisor sobre un paño u otros materiales que puedan estar colocados entre el aparato de televisor y los muebles de soporte.
- Educar a los niños sobre los peligros de subirse a los muebles para alcanzar el aparato de televisor o sus controles.

Si su aparato de televisor existente se está reteniendo y recolocando, se deben aplicar las mismas consideraciones que arriba.

■ Cambio de Lugar/Transporte

Antes de mover este TV, desconecte todos los cables y muévelo sólo en la posición vertical. Tome el dispositivo en los bordes superior e inferior del marco.

- No presione ni aplique presión sobre el panel frontal del TV. Puede necesitar dos o más personas para mover TVs más grandes.

Si tiene que tender el TV por poco tiempo, coloque la unidad con toda su superficie delantera plana sobre un material suave.

La pantalla LED está hecha de vidrio y puede romperse si no se maneja adecuadamente. Siempre use guantes de caucho para mover la unidad. Si la pantalla LED está dañada, se puede filtrar el cristal líquido. En caso de contacto con la piel, enjuáguela inmediatamente con agua.

■ Fuente de Alimentación

Los voltajes incorrectos pueden dañar el TV. Sólo conecte esta unidad a una fuente de alimentación con el voltaje y la frecuencia correctos como se indica en la placa de características, utilizando el cable de alimentación provisto.

El enchufe de alimentación debe ser fácilmente accesible para que el dispositivo pueda desconectarse en cualquier momento. La unidad tiene corriente eléctrica, incluso si está en el modo de espera, siempre y cuando la unidad esté conectada a una toma de corriente.

Se recomienda utilizar un circuito dedicado para esta unidad.

- No sobrecargue las tomas de corriente conectando demasiados aparatos a la misma toma de corriente. Las tomas de pared sobrecargadas, cables de extensión, etc. son peligrosos y pueden resultar en descargas eléctricas e incendios.

Después del apagado, no lo reencienda dentro de 5 segundos. La acción frecuente de encendido y apagado en un corto período de tiempo puede causar anomalías al TV.

■ Enchufe de alimentación y cable de alimentación

- No toque el enchufe de alimentación con las manos mojadas.
- No coloque objetos pesados sobre el cable de alimentación. Conduzca el cable de manera que no se doble o se tienda sobre bordes afilados, ni se pise o se exponga a productos químicos. Un cable de alimentación con aislamiento dañado puede causar descargas eléctricas e incendios.
- Tire el enchufe, NO del cable al desconectarlo. El cable puede dañarse y causar un cortocircuito si se tira.
- No coloque el cable de alimentación cerca de un objeto de alta temperatura.
- No mueva el TV con el cable de alimentación enchufado a una toma.
- No utilice un cable de alimentación dañado o suelto, o una toma de corriente dañada.
- No utilice ningún cable de alimentación que no sea el suministrado con esta unidad.

■ Instalación y ubicación

Compruebe que la ubicación es adecuada para soportar la carga del TV. Colóquelo en una base nivelada, robusta y horizontal. Asegúrese de que la unidad no cuelgue por encima del borde de la base cuando está colocada sobre o dentro de los muebles. Si está colocada en un carrito, tenga precaución al moverla para evitar que la unidad se vuelque.

- Coloque la unidad en una posición horizontal vertical normal. Nunca debe operarse verticalmente, tumbarse plana o colgar por encima del techo.
- Coloque la unidad donde no esté expuesta a la luz solar directa u otras fuentes de calor.

Al montar el TV en una pared, siga las instrucciones provistas con el soporte de pared, asegúrese de no instalar el TV colgando los cables de alimentación y de señalización en la parte trasera del TV.

Instrucciones Importantes de Seguridad

■ Ventilación de aire y altas temperaturas

Instale su TV sólo cuando exista una ventilación adecuada, y asegúrese de que haya al menos 10cm de espacio libre en los lados y 20cm por encima de la unidad para la circulación del aire. El calor excesivo y la obstrucción de ventilación podrían provocar incendios o falla temprana de algunos componentes eléctricos.

- No bloquee ninguna abertura de ventilación con periódicos, manteles, cortinas, etc.
- No seque la ropa, etc. en la parte superior de la unidad.
- Tenga cuidado de no tocar las aberturas de ventilación ya que pueden calentarse.
- No inserte objetos extraños en el TV a través de las aberturas de ventilación.

■ Soporte

- No utilice ningún soporte que no sea el suministrado con esta unidad.
- No modifique ni utilice el soporte si se deforma por daños físicos.
- Durante la erección, asegúrese de que todos los tornillos estén firmemente apretados.
- Asegúrese de que el TV no sufra ningún impacto durante la sujeción del soporte.
- Asegúrese de que los niños no se suban al soporte.
- Sujete o retire el soporte con al menos dos personas.

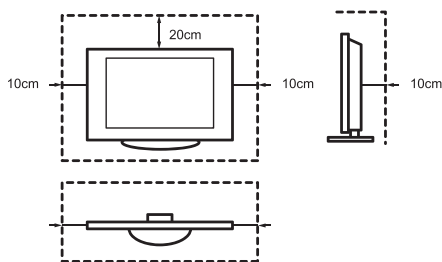

Evite que artículos pequeños entren en el interior del dispositivo a través de las ranuras de ventilación. Dichos objetos pueden causar cortocircuitos, que pueden resultar en incendios.

Si algo entra en la unidad, desenchufe el enchufe de alimentación del dispositivo de inmediato y póngase en contacto con el soporte de servicio.

■ Pantalla LED

A pesar del cuidado meticuloso al fabricar esta pantalla, no hay 100% garantía de que no se produzca ningún defecto de subpíxeles por razones técnicas. Estos no pueden considerarse como un defecto del dispositivo en términos de la garantía. No afectarán el rendimiento ni la fiabilidad del TV.

Para evitar «grabar imágenes» o mostrar imágenes fijas durante un largo período de tiempo, existe la posibilidad de que pueda permanecer una copia de la imagen. Si la relación de aspecto es configurada a 4:3 durante un largo período de tiempo, puede grabar la imagen en las áreas negras. La grabación de imágenes no está cubierta por la garantía.

- No aplique fuerza o impacto fuerte sobre el panel de visualización.

Evite tocar la pantalla LED o tocarla durante un largo período de tiempo. Si lo hace, puede producir algún efecto de distorsión temporal en la pantalla.

■ Ondas de radio

- No utilice el TV en ninguna institución médica o ubicación con equipo médico. Las ondas de radio pueden interferir con el equipo médico y causar un mal funcionamiento.
- No utilice el TV cerca de ningún equipo de control automático como puertas automáticas o alarmas de incendio. Las ondas de radio pueden interferir con el equipo de control automático y causar un mal funcionamiento.

Instrucciones Importantes de Seguridad

Si tiene un marcapasos, mantenga una distancia de al menos 22cm del TV. Las ondas de radio pueden interferir con el funcionamiento de un marcapasos.

■ LAN inalámbrica incorporada

- No conecte a redes inalámbricas para las que no tenga derechos de uso. Los datos transmitidos y recibidos por ondas de radio pueden ser interceptados y monitoreados.

La red LAN integrada utiliza las bandas de frecuencia 2,4 GHz y 5 GHz. Para evitar fallos en su operación o una respuesta lenta debido a la interferencia por ondas de radio, mantenga el TV alejado de dispositivos tales como unidades LAN inalámbricas, microondas, teléfonos móviles, y otros dispositivos que utilicen señales de 2,4 GHz y 5 GHz.

■ Advertencia sobre la emisión de gases

Los nuevos muebles, alfombras, pintura, materiales de construcción y productos electrónicos pueden liberar productos químicos en el aire a través de la evaporación. Después de erigir su TV y encenderlo por primera vez, puede notar un olor ligero durante un par de horas. Esto se debe a que algunos componentes del TV se están calentando por primera vez. Los materiales que utilizamos cumplen completamente con los requisitos y regulaciones ambientales. Su TV funciona bien y los humos de la emisión de gases disminuirán finalmente.

■ Supervisión

- No deje que los niños jueguen sin supervisión cerca del TV. Podría volcarse, empujarse o tirarse de la superficie del soporte y lesionar a alguien.
- No permita que un TV encendido funcione sin supervisión.

■ Volumen

La música y ruidos altos pueden provocar daños irreversibles a sus oídos. Evite un volumen extremo, especialmente durante un largo período de tiempo y cuando utiliza los auriculares.

Si escucha un ruido de tamborileo en sus oídos, baje el volumen o deje de utilizar los auriculares temporalmente.

■ Tormentas eléctricas

Desconecte el enchufe de alimentación y todos los cables de antena conectados del TV durante una tormenta eléctrica. El sobrevoltaje causado por rayos puede dañar el TV a través del sistema de antena, así como de la toma de pared.

■ Largo período de ausencia

Mientras el enchufe de alimentación esté conectado a una toma de corriente que recibe corriente eléctrica, el TV consumirá energía incluso en el modo de espera. El enchufe de alimentación y todos los cables de antena conectados deben estar desconectados durante un largo período de ausencia.

■ Limpieza y cuidado

PRECAUCIÓN:

Desenchufe el cable de alimentación antes de limpiar el TV.

Limpie el TV, la pantalla y el control remoto sólo con un paño suave, húmedo, limpio y de color natural. No utilice ningún producto químico.

- No someta las superficies a repelentes de insectos, disolventes, diluyentes u otras sustancias volátiles. Esto puede degradar la calidad superficial.
- No rocíe agua u otros líquidos directamente sobre el TV. El líquido dentro del TV podría provocar una falla del producto.
- La superficie del panel de visualización está tratada y puede dañarse fácilmente. Tenga cuidado de no rascarla con uñas u otros objetos duros.
- También limpie el enchufe de alimentación con un paño seco a intervalos regulares.

■ Servicio/Reparación

Nunca retire la cubierta/parte trasera del TV; no hay ninguna pieza que el usuario pueda reparar. Toda la reparación debe ser realizada por personal de servicio calificado.

■ Embalaje

Mantenga los materiales antihumedad y bolsas de plástico fuera del alcance de los niños.

Las bolsas de plástico pueden causar asfixia y el material antihumedad

es peligroso si se traga. Si lo traga accidentalmente, fuerce al paciente a vomitar y vaya al hospital más cercano.

■ Modificación

No intente modificar este producto de ninguna manera. La modificación no autorizada podría anular la garantía de esta unidad, causar descargas eléctricas e incendios.

■ Pilas del control remoto

- La instalación incorrecta puede causar fugas, corrosión y explosión de pilas.
- Reemplácelas sólo con el mismo tipo o equivalente.
- No mezcle las pilas usadas con las nuevas.
- No mezcle diferentes tipos de pila.
- No utilice pilas recargables.
- No queme ni desmonte las pilas.
- Asegúrese de desechar las pilas correctamente.
- No exponga las pilas a calor excesivo como luz solar, fuego o similares.

■ Conexión a tierra de la antena exterior

Si se utiliza una antena exterior, asegúrese de que el sistema de antena esté protegido contra sobrevoltajes y cargas estáticas acumuladas.

■ Eliminación

Consulte la sección de reciclaje de este manual.

Contenido



Un aparato con construcción de la CLASE I debe conectarse a la toma de CORRIENTE principal con una conexión puesta a tierra de protección. (Solamente para 65")

Las figuras e ilustraciones en este manual sólo se proporcionan como referencia y pueden diferir de la apariencia del producto real.

Parte de la función del software cambia con la actualización del sistema.

Contenido

Lista de Accesorios.....	1
Instalar el Soporte o Soporte de Montaje en Pared	2
Parte Delantera del TV	5
Parte Trasera del TV	6
Hacer Conexiones	7
Mando a distancia	10
Encender el TV por Primera Vez	15
Especificaciones.....	16
Otra Información.....	18

Lista de Accesorios

Con el TV se incluyen los siguientes accesorios:

Manual del usuario × 1	Tornillo × 7	Soporte de la base × 1
Pilas AAA × 2	Mando a distancia × 1	Cable de alimentación × 1
Tarjeta de garantía × 1	Toma RCA a cable AV × 1	

NOTA

- Los accesorios pueden ser diferentes de los del listado anterior debido a los diferentes modelos, países/regiones; por favor remítase a la bolsa de accesorios real.

DECLARACIÓN DE CONFORMIDAD DE LA EU SIMPLIFICADA

Por este medio, Hisense Visual Technology Co., Ltd. declara que el equipo de radio tipo [ERF6F64H / ERF6G64H / ERF6H64H / 55U8GQ / 55U80GQ / 55U81GQ / 55U82GQ / 55U8GQCH / 55U80GQCH / 55U88GQNE / 55U86GQ / 55U87GQ / 55U88GQ / 55U89GQ / 55U86GQCH / 55U87GQCH / 55U89GQNE / 55U8GQTUK / 55U80GQTUK / 55U81GQTUK / 55U82GQTUK / 55U86GQTUK / 55U87GQTUK / 65U8GQ / 65U80GQ / 65U81GQ / 65U82GQ / 65U8GQCH / 65U80GQCH / 65U88GQNE / 65U86GQ / 65U87GQ / 65U88GQ / 65U89GQ / 65U86GQCH / 65U87GQCH / 65U89GQNE / 65U8GQTUK / 65U80GQTUK / 65U81GQTUK / 65U82GQTUK / 65U86GQTUK / 65U87GQTUK] se encuentra en conformidad con la Directiva 2014/53/EU. El texto completo de la declaración de conformidad de la EU está disponible en la siguiente dirección de Internet: <http://global.hisense.com/downloads>.

Instalar el Soporte o Soporte de Montaje en Pared

⚠ PRECAUCIÓN

- Asegúrese de desconectar el cable de alimentación CA antes de instalar un soporte o los soportes de montaje en pared.
- La pantalla de su TV es frágil. Asegúrese de que la pantalla del TV no se raye ni se dañe por objetos duros o por la presión.
- Después de completar la instalación, asegúrese de que el TV permanezca fijo sobre una mesa o quede fijado firmemente a un soporte de pared antes de retirar toda la película protectora si la hay.

► Instalar el Soporte

Siga las ilustraciones e instrucciones textuales a continuación para completar los pasos de instalación:

1. Coloque cuidadosamente su TV con la pantalla hacia abajo en una superficie suave y amortiguada para evitar daños al TV o daños a la pantalla.
2. Levante la parte inferior de la Cubierta de la base, quítela y déjela a un lado.

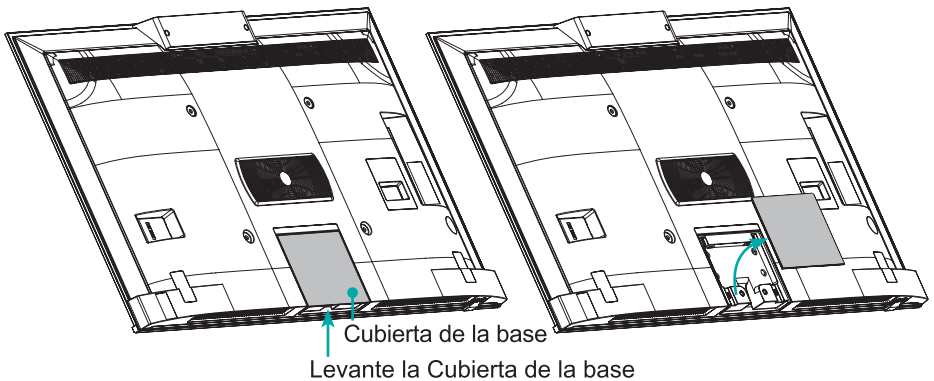

3. Con los 3 tornillos de la bolsa de accesorios, fije la Parte A, la Parte B y la Parte C como se muestra en la siguiente figura.

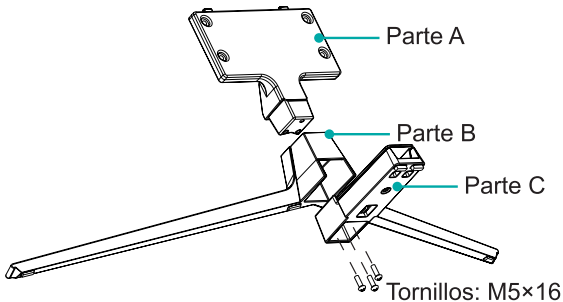

Instalar el Soporte o Soporte de Montaje en Pared

4. Asegure el Soporte de la base al TV con los 4 tornillos de los accesorios.

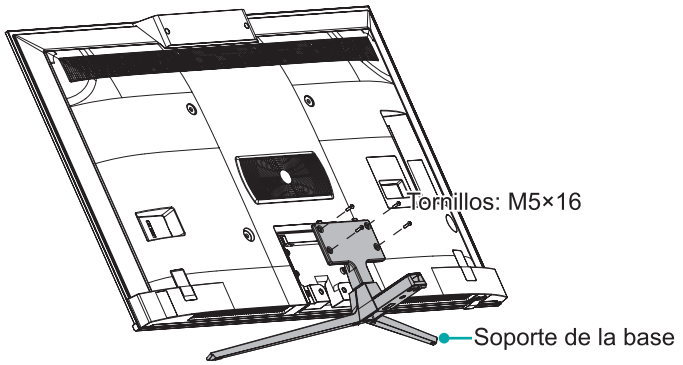

5. Instale la Cubierta de la base en el sitio que se indica en la imagen.

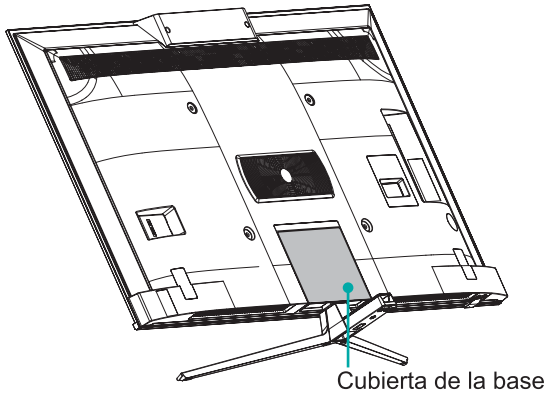

Instalar el Soporte o Soporte de Montaje en Pared

► Instalar el soporte de montaje en pared

Antes de montar el TV, retire su soporte si lo ha fijado, y asegúrese de que el soporte de montaje en pared pueda soportar el peso de su TV.

⚠ PRECAUCIÓN

Cuando monta el TV en una pared, siga las instrucciones provistas con el soporte de montaje en pared. Si no está montado correctamente, el TV puede caerse y causar daños a la propiedad o lesiones personales.

- Coloque espaciadores entre el TV y el soporte.
- Las dimensiones estándar se muestran abajo.

Patrón del orificio de montaje en pared (mm)	400 × 300 (55") 400 × 400 (65")
Tamaño del tornillo de montaje en pared	M6

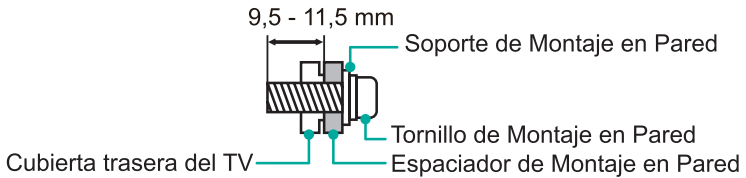

- No recomendamos colgar el TV en una pared inclinada, y cuando monte el televisor en una pared, asegúrese de que su TV permanezca paralelo a la pared y no se incline hacia adelante.

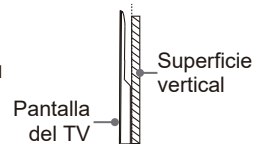

☒ NOTAS

- El diámetro y la longitud de los tornillos difieren dependiendo del modelo de soporte de montaje en pared.
- El soporte de montaje en pared es opcional. Su TV puede no tener soportes de montaje en pared. Por favor, consulte los accesorios reales.

Parte Delantera del TV

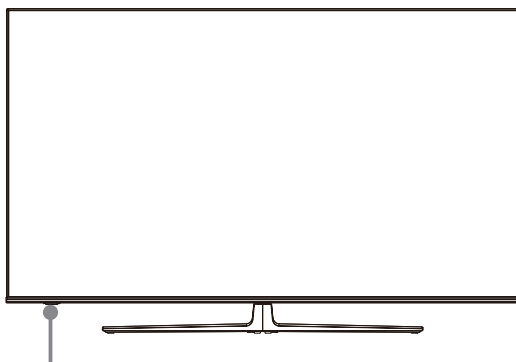

Sensor remoto / Indicador de encendido / Botón individual (Espera / Fuente)

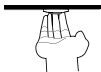
Elemento	Descripción
Sensor remoto	Recibe señales remotas desde el control remoto. No coloque ningún objeto cerca del sensor, ya que su función puede verse afectada.
Indicador de encendido	La luz está roja en el modo de espera.
 Espera / Fuente	Pulse el botón multifuncional cuando está en modo en espera, el TV se encenderá. Presione el botón multifunción para recuperar el menú, cuando el enfoque esté en «Apagado», espere 3 segundos y el TV ingresará al modo de espera automáticamente. Pulse el botón multifuncional para llamar al menú y a continuación seleccionar entre las diferentes fuentes de señal de entrada.

NOTAS

- La Imagen es Sólo para Referencia.
- Se requieren unos segundos para encender el TV y cargar programas. No apague el TV rápidamente, ya que puede causar un funcionamiento anormal.

Parte Trasera del TV

Parte Trasera del TV

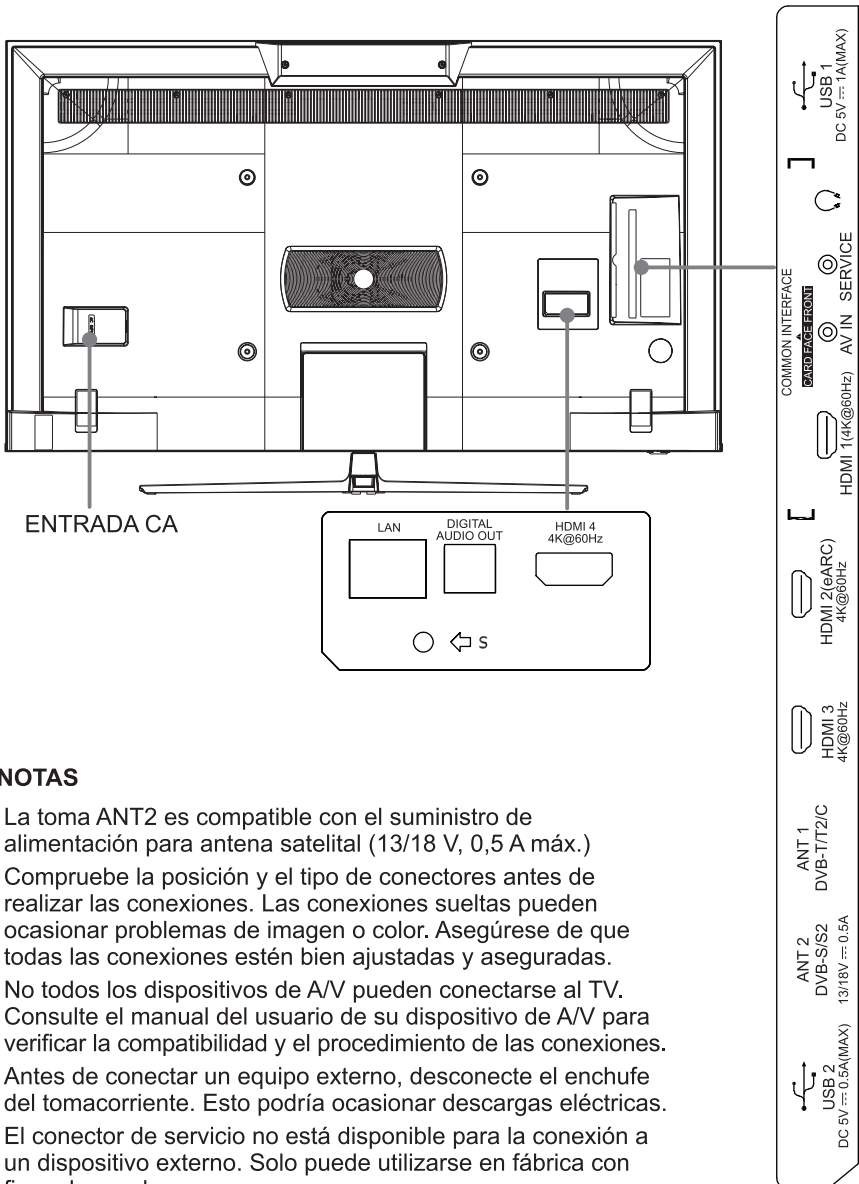

NOTAS

- La toma ANT2 es compatible con el suministro de alimentación para antena satelital (13/18 V, 0,5 A máx.)
- Compruebe la posición y el tipo de conectores antes de realizar las conexiones. Las conexiones sueltas pueden ocasionar problemas de imagen o color. Asegúrese de que todas las conexiones estén bien ajustadas y aseguradas.
- No todos los dispositivos de A/V pueden conectarse al TV. Consulte el manual del usuario de su dispositivo de A/V para verificar la compatibilidad y el procedimiento de las conexiones.
- Antes de conectar un equipo externo, desconecte el enchufe del tomacorriente. Esto podría ocasionar descargas eléctricas.
- El conector de servicio no está disponible para la conexión a un dispositivo externo. Solo puede utilizarse en fábrica con fines de prueba.

► LAN (Configuración por cable)

Conecte su TV a su red mediante la conexión del puerto LAN en la parte trasera de su TV a un módem o router externo a través de un cable LAN (Ethernet/Cat 5). Consulte la ilustración a continuación.

- Se recomienda utilizar un módem o router compatible con el Protocolo de Configuración Dinámica de Host (DHCP). Los módems y routers compatibles con DHCP proporcionan automáticamente la dirección IP, máscara de subred, puerta de acceso y DNS, por lo que no es necesario ingresarlos manualmente. La mayoría de las redes domésticas ya tienen DHCP.

CONECTOR DE TV

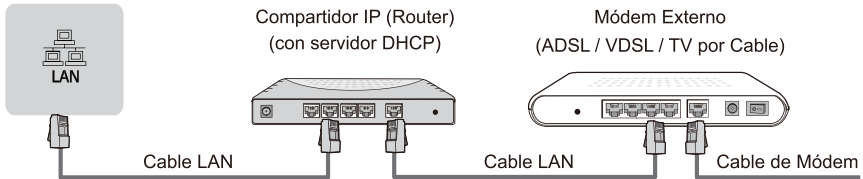

Configuración inalámbrica

Para conectar su TV a su red de manera inalámbrica, necesita un router o módem inalámbrico. Consulte la ilustración a continuación.

- El adaptador LAN inalámbrico integrado es compatible con los protocolos de comunicación IEEE 802.11a/b/g/n/ac. Se recomienda usar un router IEEE 802.11n. Las bajas tasas de transferencia para b/g podrían tener efectos adversos en la calidad de la transmisión de video y de otros medios.

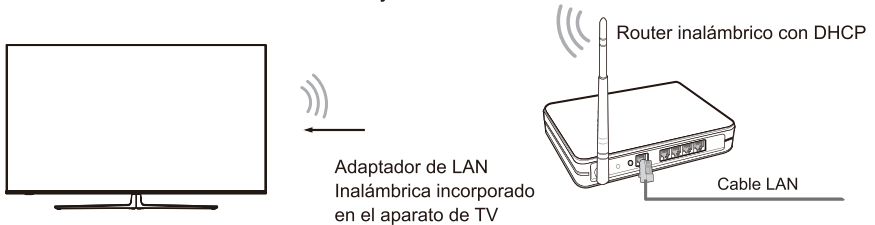

NOTAS

- Debe usar el adaptador LAN inalámbrico integrado para usar una red inalámbrica porque el ajuste no es compatible con los adaptadores de red USB externos.
- Si el router inalámbrico es compatible con DHCP, su TV puede conectarse más fácilmente a la red inalámbrica.
- Si aplica un sistema de seguridad distinto de los sistemas enumerados a continuación, no funcionará con el TV.
Sistema de seguridad: WPA, WEP, WPA2.
- Para garantizar un buen funcionamiento de la red, la distancia entre el router y el TV debe ser inferior a 10 metros.

Hacer Conexiones

<p>ANT</p>	<p>ANT 1 DVB-T/T2/C</p> <p>(no se incluye) Cable de antena (75 Ω)</p> <p>Antena exterior</p> <p>Cable ANT OUT</p> <p>Antena VHF/UHF</p> <p>ANT 2 DVB-S/S2 13/18V=0.5A</p> <p>(no se incluye)</p> <p>Antena satelital</p>
	<p>DIGITAL AUDIO OUT</p>
<p>HDMI</p>	<p>HDMI (eARC)</p> <p>HDMI (eARC)</p> <p>Cable HDMI (no se incluye)</p> <p>Amplificador de audio/Altavoz</p>
	<p>HDMI</p> <p>HDMI</p> <p>Cable HDMI (no se incluye)</p> <p>DVD/Blu-Ray/Receptor AV/Decodificador</p>
<p>AV IN</p>	<p>AV IN</p> <p>Rojo (R)</p> <p>Blanco (L)</p> <p>Amarillo (Video)</p> <p>(No se incluyen los cables)</p> <p>Reproductor de VCR/DVD/Grabador/Decodificador/Receptor satelital/Vídeo cámara</p>
<p>HEADPHONE</p>	<p>Audífonos (no se incluye)</p> <p>NOTA</p> <ul style="list-style-type: none"> La presión excesiva del sonido proveniente de los audífonos y auriculares puede ocasionar pérdida auditiva.

COMMON INTERFACE



NOTAS

- Antes de insertar/retirar el módulo CI+, asegúrese de que el TV esté apagado. Luego inserte la tarjeta CI en el módulo CI+ según las instrucciones del Proveedor de Servicios.
- No inserte ni retire repetidamente el Módulo de Acceso Común, ya que esto puede dañar la interfaz y causar un mal funcionamiento.
- Debe obtener un módulo y una tarjeta CI+ desde el proveedor de servicios de los canales que desea ver.
- Inserte el módulo CI+ con la Tarjeta Inteligente en la dirección marcada en el módulo y la Tarjeta Inteligente.
- CI+ no es compatible en algunos países y regiones; consulte a su distribuidor autorizado.

USB



NOTAS

- Cuando conecta un disco duro o un concentrador USB, siempre conecte el adaptador de red del dispositivo conectado a la fuente de alimentación. Exceder un consumo de corriente total puede resultar en daños. El consumo de corriente máximo de los dispositivos USB1.1 y USB2.0 es de 500mA. El consumo máximo de corriente de un dispositivo USB3.0 es de 1A.
- Para el disco duro móvil de alta capacidad no estándar individual, si su corriente de impulso es superior o igual a 1A, puede causar el reinicio o el autobloqueo del TV. Así que el TV no es compatible con ello.
- El puerto USB es compatible con un voltaje de 5V.

Mando a distancia

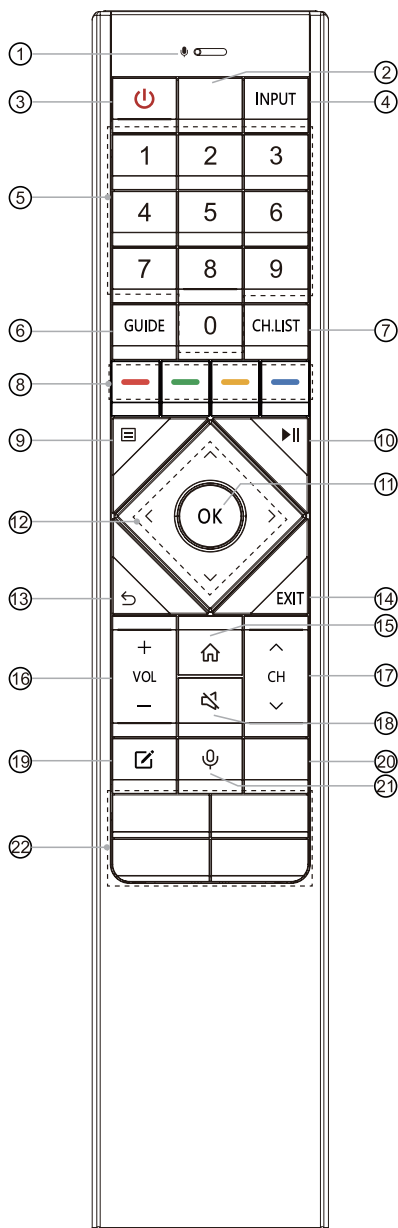

- ① : recepción de voz
- ② TEXTO: active y desactive la función de teletexto
INFO: visualizar la información del programa actual
- ③ : enciende el TV o lo pone en el modo de espera
- ④ INPUT: selecciona las fuentes de entrada
- ⑤ Botones numéricos: selección directa de canal o introducción de números
- ⑥ GUIDE: muestra la Guía de programas electrónica (modo DTV)
- ⑦ CH.LIST: muestra la lista de canales en la pantalla
- ⑧ Botones de función especial
- ⑨ : muestra el menú de configuración rápida
- ⑩ : botones de la función de control del contenido Multimedia
- ⑪ OK: confirmar la selección en los menús de la pantalla
- ⑫ : le permite navegar por los menús de la pantalla y ajustar la configuración del sistema según sus preferencias
- ⑬ : vuelve al menú anterior
- ⑭ EXIT: sale del menú
- ⑮ : ingresar a la pantalla de inicio
- ⑯ VOL + / -: ajusta el volumen
- ⑰ CH : cambia de canal
- ⑱ : silencia o restaura el sonido del TV
- ⑲ : personalización de botón para abrir la entrada o las aplicaciones rápidamente
- ⑳ MEDIO: ingresa al modo multimedia
APP: acceso rápido a la aplicación
- ㉑ : activa el micrófono
- ㉒ APP: acceso rápido a la aplicación

Especificaciones del módulo de mando a distancia Bluetooth

WNF171

Rango de frecuencia: 2,400 ~ 2,4835 GHz

Potencia de salida (máx.): + 4,5 dBm

NOTA: el mando a distancia incluido variará dependiendo del modelo, país/regiones. Verifique la información de acuerdo con el mando a distancia actual en la bolsa de accesorios.

Mando a distancia

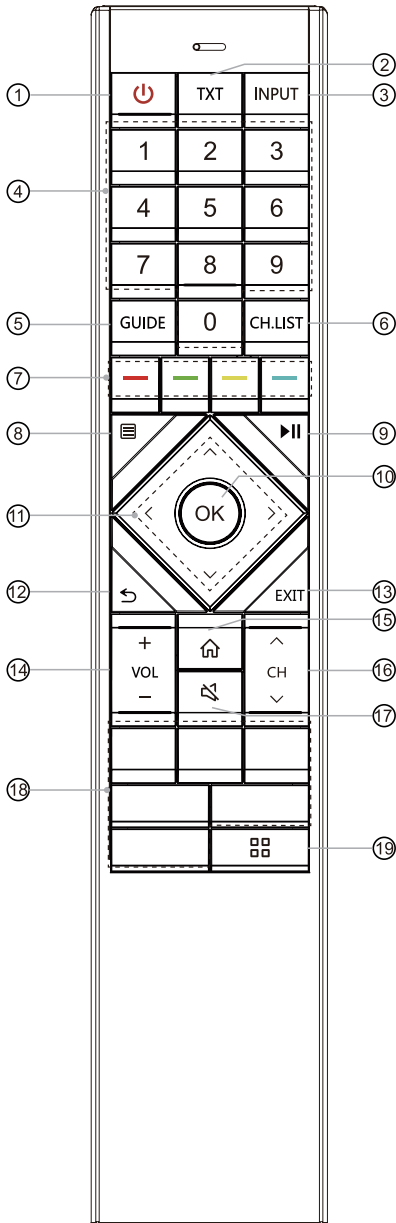

- ① : enciende el TV o lo pone en el modo de espera
- ② TXT: active y desactive la función de teletexto
- ③ INPUT: selecciona las fuentes de entrada
- ④ Botones numéricos: selección directa de canal o introducción de números
- ⑤ GUIDE: muestra la Guía de programas electrónica (modo DTV)
- ⑥ CH.LIST: muestra la lista de canales en la pantalla
- ⑦ Botones de función especial
- ⑧ : muestra el menú de configuración rápida
- ⑨ : botones de la función de control del contenido Multimedia
- ⑩ OK: confirmar la selección en los menús de la pantalla
- ⑪ : le permite navegar por los menús de la pantalla y ajustar la configuración del sistema según sus preferencias
- ⑫ : vuelve al menú anterior
- ⑬ EXIT: sale del menú
- ⑭ : ingresar a la pantalla de inicio
- ⑮ VOL + / -: ajusta el volumen
- ⑯ CH ^ / v: cambia de canal
- ⑰ : silencia o restaura el sonido del TV
- ⑱ APP: acceso rápido a la aplicación
- ⑲ : todas las aplicaciones

NOTA: el mando a distancia incluido variará dependiendo del modelo, país/regiones. Verifique la información de acuerdo con el mando a distancia actual en la bolsa de accesorios.

Mando a distancia

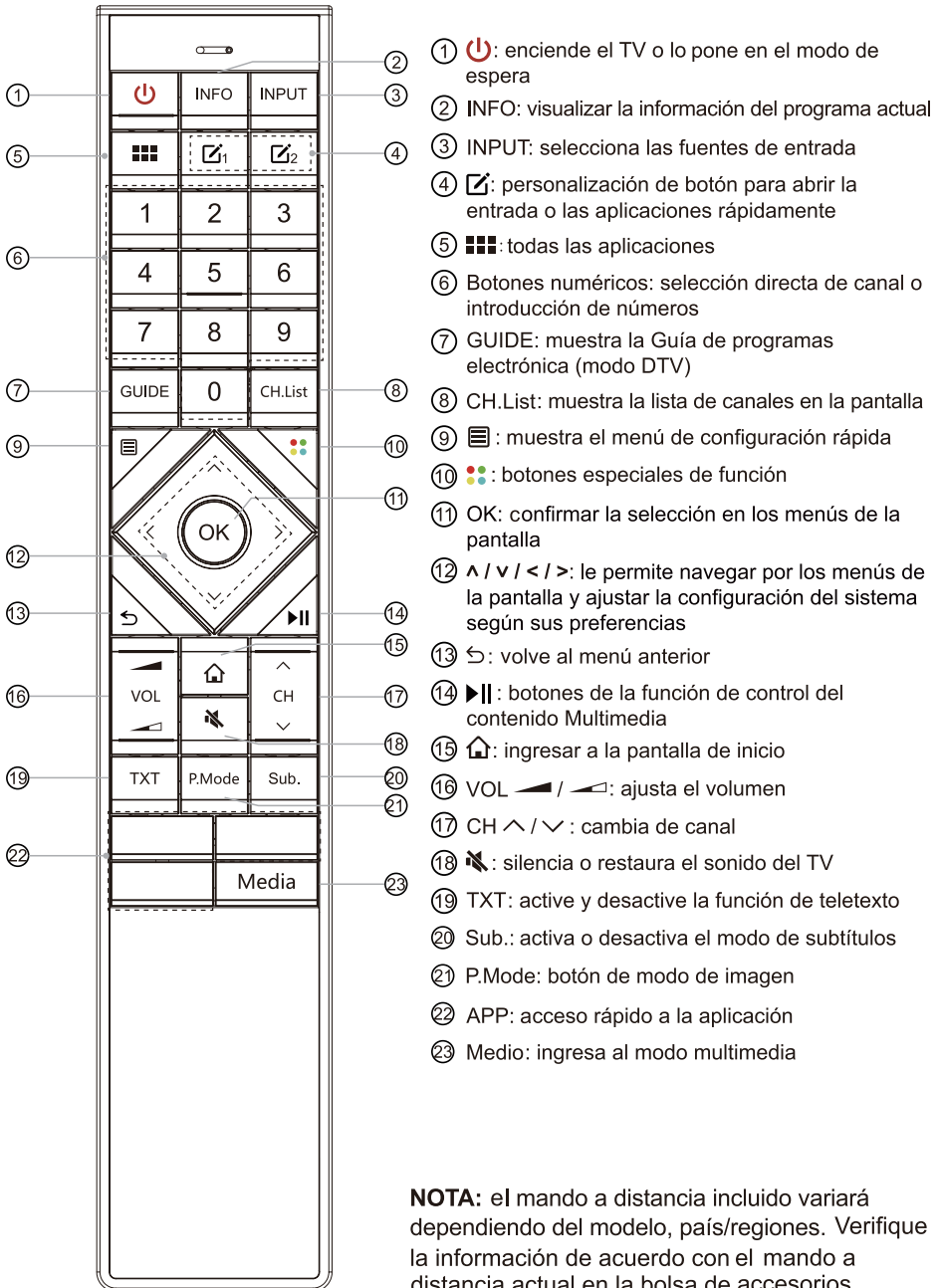

Mando a distancia

► Instalar las Pilas en el Mando a distancia

NOTA: verifique la información de acuerdo con el mando a distancia actual en la bolsa de accesorios.

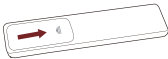
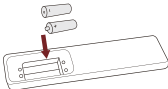
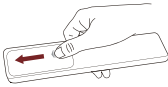

1. Deslice la cubierta trasera para abrir el compartimiento de pilas del mando a distancia.
2. Inserte dos pilas de tamaño AAA. Asegúrese de emparejar los (+) y (-) de las pilas con los (+) y (-) indicados en el compartimiento de pilas.
3. Cierre la cubierta del compartimiento de pilas.

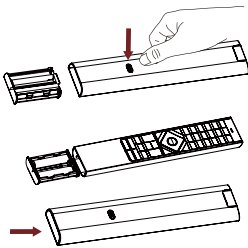

1. Pulse el interruptor y la caja de la batería aparecerá automáticamente.
2. Inserte dos baterías tamaño AAA. Asegúrese de que los polos (+) y (-) en los polos de las baterías coincidan con los polos (+) y (-) indicados en el compartimiento de las baterías.
3. Vuelva a colocar el compartimiento de las baterías en el mando a distancia.

📄 NOTAS

- La imagen del producto es sólo para referencia, el producto real puede variar en apariencia.

Manejar las Pilas



- El uso incorrecto de pilas puede causar la corrosión o fugas de pilas, que podría resultar en incendios, lesiones personales o daños a la propiedad.
- Sólo utilice el tipo de pila indicado en este manual.
- No mezcle las pilas usadas con las nuevas o diferentes tipos de pila.
- No deseche las pilas usadas como residuos domésticos. Deséchelas según las regulaciones locales.

Mando a distancia

► Emparejamiento del mando a distancia (solo para el mando a distancia Bluetooth)

Empareje el mando a distancia con el TV después de haberlo encendido. Mantenga el mando a distancia a 3 metros del TV. Pulse cualquier botón (excepto el botón de encendido y el botón del micrófono) para emparejarlo.

☒ NOTAS

- En casos especiales, mantenga pulsado el botón [ / ] para realizar el emparejamiento.
- Si se produjo un error desconocido con el mando a distancia, podría haber sido causado por interferencias. Trate de eliminar lo que está causando la interferencia y vuelva a emparejarla.
- Si se ha producido un error desconocido en el mando a distancia mientras la carga de la batería es normal, puede extraer las pilas, pulsar cualquier botón durante 1 a 2 segundos; e insertarlas nuevamente. Enseguida el mando a distancia funcionará normalmente.
- El mando a distancia no se puede emparejar con el TV mientras el TV está en modo de espera.

► Rango de operación del mando a distancia

1. El mando a distancia funciona a una distancia de hasta 8 metros en frente del TV.
2. El ángulo del mando a distancia: tomando el sensor remoto como un vértice, a 6 metros de distancia, su ángulo horizontal controlado está dentro de $\pm 30^\circ$, mientras que el ángulo vertical está dentro de $\pm 15^\circ$.
3. La distancia de operación podría variar dependiendo del brillo de la habitación.

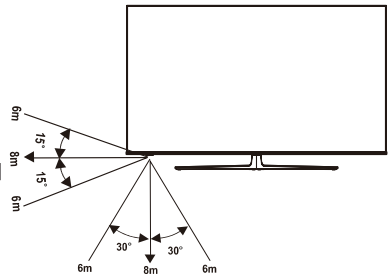

Desecho de esta unidad

El producto no debe ser dañado, desmantelado ni arrojado en residuos municipales. Debe ser embalado y entregado a un reciclador autorizado.

Encender el TV por Primera Vez

Encender el TV por Primera Vez

1. Conecte el cable de red a la toma de red después de haber completado todas las conexiones.
2. La primera vez que encienda el TV, irá directamente a la Guía de Instalación.
3. Pulse los botones [**^** / **v** / **<** / **>**] para navegar por el menú y cambiar la configuración. Pulse el botón [**OK**] para confirmar.

Seleccione su idioma	Seleccione el idioma deseado para visualizarse en el menú. Pulse el botón MENU para configurar el televisor para el modo de tienda.
Conéctese a Internet	Si el televisor no detecta automáticamente una conexión Ethernet y, a continuación, utiliza una red inalámbrica, seleccione la red en la lista que aparece y también puede agregar una red oculta.
Seleccione su país	Seleccione el país donde usará el TV.
Términos y condiciones, Política de privacidad	El uso de este dispositivo está sujeto al Contrato de licencia para el usuario final, y la falta de aceptación del Contrato de licencia para el usuario final desactivará todas las funciones inteligentes de este dispositivo. Lea los detalles cuidadosamente antes de elegir.
Visualización mejorada	La visualización mejorada puede ajustar automáticamente el modo de imagen y el modo de sonido para que coincidan con el contenido actual mostrado en este dispositivo en caso de que el servicio de reconocimiento automático de contenido lo reconozca.
Inicie sesión en su cuenta de VIDAA	Vincule su televisor con una cuenta VIDAA.
Nombre de su TV	Introduzca el nombre de su TV.
Seleccione su asistente de voz	Seleccione el asistente de voz que desea utilizar en el televisor.

NOTA: La Guía anterior es para fines de referencia y puede variar en función de los modelos/países/regiones.

Especificaciones

- ☑ Las funciones, la apariencia y las especificaciones se encuentran sujetas a cambios sin previo aviso.

Artículo		55"	65"
Dimensiones (An × Al × P)	Sin base	48,5 × 28,0 × 2,9 pulgadas (1233 × 711 × 74 mm)	57,2 × 32,9 × 2,9 pulgadas (1452 × 835 × 74 mm)
	Con base	48,5 × 30,7 × 12,1 pulgadas (1233 × 780 × 307 mm)	57,2 × 35,8 × 15,0 pulgadas (1452 × 910 × 380 mm)
Peso	Sin base	38,6 lbs (17,5 kg)	54,0 lbs (24,5 kg)
	Con base	41,9 lbs (19,0 kg)	59,1 lbs (26,8 kg)
Tamaño de pantalla activa (diagonal)		139 cm	164 cm
Resolución de pantalla		3840 × 2160	
Potencia de audio		2 × 10 W + 20 W + 2 × 10 W	
Densidad de potencia del modo operativo		0,030 W/cm ²	0,024 W/cm ²
Consumo de energía cuando está apagado		< 0,3 W	
Consumo de energía en modo de espera		0,5 W	
Consumo de alimentación		Remítase a la etiqueta de calificación.	
Suministro de alimentación		Remítase a la etiqueta de calificación.	
Sistemas de recepción	Analogóico	PAL-D/K, B/G, I, SECAM-D/K, B/G	
	Digital	DVB-T/T2, DVB-C, DVB-S/S2	
Especificaciones del módulo LAN inalámbrico	Modelo	ZDGF7668AU-T	
	Rango de frecuencia	2,4~2,4835 GHz 5,15~5,85 GHz	
	Alimentación de salida (máx.)	2,4~2,4835 GHz 16 dBm 5,15~5,25 GHz 14 dBm 5,25~5,35 GHz (Banda DFS) 14 dBm 5,49~5,71 GHz (Banda DFS/TPC) 14 dBm 5,725~5,85 GHz (para países fuera de la EU) 14 dBm	
Especificaciones del módulo Bluetooth	Modelo	ZDGF7668AU-T	
	Rango de frecuencia	2,4~2,4835 GHz	
	Alimentación de salida (máx.)	2,4~2,4835 GHz, Clase 1, 6 dBm	
Condiciones ambientales		Temperatura: 41 °F - 95 °F (5 °C - 35 °C) Humedad: 20 % - 80 % RH Presión atmosférica: 86 kPa - 106 kPa	

Especificaciones

Entrada HDMI	RGB / 60 Hz (640 × 480, 800 × 600, 1024 × 768) YUV / 60 Hz (480i, 480p, 720p, 1080i, 1080p) YUV / 50 Hz (576i, 576p, 720p, 1080i, 1080p) 3840 × 2160 / 24 Hz, 3840 × 2160 / 25 Hz, 3840 × 2160 / 30 Hz, 3840 × 2160 / 50 Hz, 3840 × 2160 / 60 Hz
---------------------	---

Información del registro EPREL

Identificador de modelo	Número de registro EPREL	Identificador de modelo	Número de registro EPREL
55U8GQ	443616	65U8GQ	438193
55U80GQ	446345	65U80GQ	438317
55U81GQ	446354	65U81GQ	438319
55U82GQ	446382	65U82GQ	438323
55U8GQCH	446389	65U8GQCH	438326
55U80GQCH	446398	65U80GQCH	438327
55U88GQNE	446403	65U88GQNE	438328
55U86GQ	446404	65U86GQ	438329
55U87GQ	446407	65U87GQ	438330
55U88GQ	446408	65U88GQ	438331
55U89GQ	446411	65U89GQ	438332
55U86GQCH	446413	65U86GQCH	438334
55U87GQCH	446415	65U87GQCH	438335
55U89GQNE	446418	65U89GQNE	438336
55U8GQTUK	446420	65U8GQTUK	438337
55U80GQTUK	446427	65U80GQTUK	438340
55U81GQTUK	446430	65U81GQTUK	438341
55U82GQTUK	446431	65U82GQTUK	438342
55U86GQTUK	446435	65U86GQTUK	438344
55U87GQTUK	446441	65U87GQTUK	438345

Reciclaje/Licencias

WEEE (Residuos de Equipos Eléctricos y Electrónicos)

Directiva Europea 2012/19/EU



Este símbolo en el producto o en su embalaje indica que este producto no debe ser eliminado con sus residuos domésticos. Por el contrario, es su responsabilidad eliminar sus residuos de equipos entregándolos a un lugar de recogida designado para el reciclaje de residuos de equipos eléctricos y electrónicos. La recogida y el reciclaje por separado de sus residuos de equipos en el momento de la eliminación ayudarán a conservar los recursos naturales y garantizarán que se reciclen de manera que protejan la salud humana y el medio ambiente. Para obtener más información sobre dónde puede dejar sus residuos de equipos para el reciclaje, póngase en contacto con la oficina local de su ciudad, su servicio de eliminación de residuos domésticos o la tienda donde compró el producto.

Pilas



De acuerdo con la Directiva de Pilas, las pilas usadas no deben ser eliminadas a los residuos domésticos. Elimine sus pilas en los recipientes colectores específicos para este propósito en tiendas minoristas.

RoHS (Restricción de Sustancia Peligrosa)

Directiva Europea 2011/65/EU



Esta Directiva Europea limita el uso de sustancias peligrosas que son difíciles de reciclar.

Esto permite reciclar fácilmente el EEE y contribuye a la salvaguardia del medio ambiente.

Las sustancias incluidas en este producto coinciden con la directiva RoHS.



Los términos HDMI y HDMI High-Definition Multimedia Interface, y el Logotipo HDMI son marcas comerciales o marcas registradas de HDMI Licensing Administrator, Inc. en los Estados Unidos y en otros países.



Dolby, Dolby Vision, Dolby Atmos y el símbolo de la doble D son marcas comerciales registradas de Dolby Laboratories Licensing Corporation. Dolby Vision IQ es una marca comercial registrada de Dolby Laboratories Licensing Corporation. Fabricado bajo licencia de Dolby Laboratories. Trabajos confidenciales no publicados. Copyright © 2012-2020 Dolby Laboratories. Todos los derechos reservados.



Para patentes de DTS, consulte <http://patents.dts.com>. Fabricado bajo licencia de DTS, Inc. (para empresas con sede en los EE. UU./Japón/Taiwán) o bajo licencia de DTS Licensing Limited (para todas las demás empresas). DTS, DTS-HD Master Audio, DTS-HD, Virtual:X y el logotipo de DTS-HD son marcas comerciales registradas o marcas comerciales de DTS, Inc. en los Estados Unidos y en otros países. © 2020 DTS, Inc. TODOS LOS DERECHOS RESERVADOS.



Fabricado bajo licencia de IMAX Corporation. IMAX® es una marca comercial registrada de IMAX Corporation en los Estados Unidos y/o en otros países. Para patentes de DTS, consulte <http://patents.dts.com>. Fabricado bajo licencia de DTS, Inc. (para empresas con sede en los EE. UU./Japón/Taiwán) o bajo licencia de DTS Licensing Limited (para todas las demás empresas). DTS y el logotipo de DTS son marcas comerciales registradas o marcas comerciales de DTS, Inc. en los Estados Unidos y en otros países. © 2020 DTS, Inc. TODOS LOS DERECHOS RESERVADOS.