





УПАТСТВО ЗА УПОТРЕБА

Внимателно прочитајте го упатството и осигурајте се дека целосно ја разбирате неговата содржина пред да ракувате со овој уред за првпат.

Важно известување

Деловите кои започнуваат со знакот  укажуваат на важни инструкции, совети или услови за поставките кои следуваат.

 **За ваша безбедност, како и за оптимални перформанси на вашиот телевизор, прочитатајте ги безбедносните инструкции пред да започнете со било какво инсталирање.**

Не се гарантира компатибилност со производи, софтвери и услуги на трети страни. Нема да сносиме одговорност за било какви оштетувања или загуби при работа, користење или поврзување на некомпатибилни уреди или апликации.



Снимањето и репродукцијата на содржини на овој или на било кој друг уред можат да бараат дозвола од сопственикот на авторските права или други права во таа содржина. Ваша одговорност е да осигурате дека вашата употреба на овој или на било кој друг уред е во согласност со важечките законски прописи за авторски права во вашата држава. Ве молиме повикајте се на важечките законски прописи за повеќе информации за релевантните закони и прописи или контактирајте го сопственикот на правата за содржината која сакате да ја снимате или репродуцирате.

Прочитајте ги овие инструкции
Следете ги сите инструкции
Внимавајте на сите предупредувања
Чувајте ги овие инструкции
Сите права се задржани.



Безбедносни инструкции

За да се осигура безбедна и правилна употреба на овој производ, секогаш придржувајте се до следните мерки за заштита за избегнување на опасни ситуации и оштетување на вашиот уред:

	ВНИМАНИЕ РИЗИК НА Електричен шок НЕ ОТВОРИ	
ВНИМАНИЕ: ЗА ДА ГО НАМАЛИТЕ РИЗИКОТ ОД ЕЛЕКТРИЧЕН ШОК, НЕ БЕСПЛАТУВАТЕ ПОВЕЕ (ИЛИ ЗАПОМЕНА). БЕЗ КОРИСНИЧКИ УСЛУГИ ДЕЛОВИ ВНАТРЕШНА. РЕФЕР СЕРВИРА ТОЕ НА КВАЛИФИРАНИ УСЛУГИ ПЕРСОНЕЛ.		



Симболот со молња со стрелка во рамностран триаголник има за цел да го предупреди корисникот за присуството на неизолиран опасен напон во опкружувањето на производот кој може да биде од доволна магнитуда за да претставува ризик од струен удар.



Извичникот во рамностран триаголник има за цел да го предупреди корисникот за присуството на важни инструкции за работата и одржувањето (сервисирањето) во придружната литература на производот.



Наизменичен напон: Овој симбол означува дека измерениот напон означен со овој симбол е наизменичен напон.



Производ од Класа I: Овој симбол покажува дека бара сигурно поврзување за заштитно заземјување (земја).

Намена и амбиентални услови за овој телевизор

Намената на овој телевизор е да произведува видео и аудио сигнали, на ТВ маса или монтиран на сид, дома или во канцеларија. Не смее да се употребува во соби со голема влажност или голема концентрација на прашина. Гаранцијата е важечка само доколку се употребува според упатствата на производителот.



ПРЕДУПРЕДУВАЊЕ

Големата влажност и високата концентрација на прашина можат да доведат до протекување на струја во уредот. За намалување на ризикот од пожар или струен удар:

- Не изложувајте го овој уред на дожд, влага, вода од капење или прскање, и не поставувајте предмети полни со течности, како што се вазни, шолји, итн. на или над уредот.
- Не допирајте го телевизорот со влажни раце.
- Не изложувајте го директно пред клима уреди и чувајте ги свеќите или друг вид на отворен пламен подалеку од телевизорот во секое време.

Ако телевизорот се преместува од ладна во топла средина, оставете го исклучен најмалку еден час за да избегнете кондензација. Ако се употребува на отворено, бидете сигурни дека ќе биде заштитен од влага.

Доколку забележите нешто невообичаено, веднаш исклучете го приклучокот за напојување.

Во случај на пожар, по можност користете противпожарни апарати со јаглероден диоксид или со прав. Доколку таквите апарати за гаснење не се достапни, обидете се да го изолирате електричното напојување пред да користите противпожарни апарати со вода.

ПРЕДУПРЕДУВАЊЕ

Никогаш не го поставувајте телевизорот на нестабилно место. Телевизорот може да падне и да предизвика сериозни телесни повреди или смрт. Многу од повредите, особено кај децата, можат да се избегнат со едноставни мерки за заштита како што се:

- Користење на ТВ комоди или држачи препорачани од производителот на телевизорот.
- Користење единствено на мебел што може да биде безбедна подлога за телевизорот.
- Осигурување дека телевизорот не виси на работ на потпорниот мебел.
- Непоставување на телевизорот на висок мебел (на пример, плакар или полица за книги) без да се прицврстат мебелот и телевизорот на соодветна потпора.
- Непоставување на телевизорот на ткаенина или други материјали кои можат да бидат поставени помеѓу телевизорот и потпорниот мебел.
- Едуцирање на децата за опасностите од качување на мебелот за да го достигнат телевизорот или неговите копчиња.

Ако го задржите вашиот сегашен телевизор и го преместите истиот, треба да се земат во предвид горенаведените препораки.

■ Преместување/транспорт

Пред да го преместите овој телевизор, исклучете ги сите кабли и преместувајте го само во вертикална положба. Држете го уредот само на горните и долните рабови од рамката.

- Не притискајте го и не ставајте го под притисок предниот панел на телевизорот. Двајца или повеќе луѓе може да бидат потребни за носење на поголеми телевизори.

Ако треба накратко да го спуштите телевизорот, поставете го уредот со целосната предна површина на мек материјал.

ЛЕД екранот е направен од стакло и може да се скрши ако не се ракува соодветно. Секогаш носете гумени ракавици кога го носите уредот. Ако ЛЕД екранот се оштети, можно е да протечат течни кристали. Во случај да допир со кожата, веднаш темелно промијте со вода.

■ Напојување

Несоодветните напони можат да предизвикаат оштетување на телевизорот. Приклучете го уредот единствено на напојување со точен напон и фреквенција индицирана на плочата, користејќи го испорачаниот електричниот кабел.

Електричниот приклучок мора да биде лесно достапен за да може уредот да се исклучи во било кое време. Уредот е приклучен на напојувањето, дури и кога е во режим на мирување (Standby Mode), сè додека е приклучен на штекерот за напојување.

Се препорачува овој уред да се постави на посебно струјно коло.

- Не преоптеретувајте ги штекерите за напојување со поврзување на премногу уреди на истиот штекер. Преоптоварените сидни штекери, продолжителни кабли, итн. се опасни и можат да предизвикаат струјни удари и пожар.

Откако ќе го исклучите, не уклучувајте го повторно за 5 секунди. Честите прекини во напојувањето за краток временски период може да предизвикаат абнормално работење.

■ Приклучок и кабел за напојување

- Не допирајте го приклучокот со влажни раце.
- Не поставувајте тешки предмети врз кабелот за напојување. Поставете го кабелот на начин на којшто нема да биде заплеткан, поставен околу остри рабови, настапнуван или изложен на хемикалии. Кабел за напојување со оштетена изолација може да предизвика струен удар и пожар.
- Кога го исклучувате, повлечете го приклучокот, а не кабелот. Кабелот може да се оштети и да предизвика краток спој доколку е повлечен.
- Не поставувајте го кабелот за напојување блиску до предмет со висока температура.
- Не поместувајте го телевизорот додека кабелот за напојување е приклучен во штекерот.
- Не користете оштетен или разлабаван кабел за напојување, ниту оштетен штекер.
- Не користете други електрични кабли, освен оние кои се испорачани со овој уред.

■ Поставување

Проверете дали локацијата е соодветна за да го издржи товарот на телевизорот. Поставете го на рамна, тврда и хоризонтална основа. Осигурајте се дека уредот не надвиснува на работ на основата кога е поставен во или на мебелот. Ако е поставен на подвижна мода, бидете претпазливи кога ја придвижувате за да спречите превртување на уредот.

- Поставете го уредот во нормална исправена хоризонтална положба. Никогаш не смее да работи во вертикална положба, налегнат или да виси од таванот.
- Поставете го уредот така што нема да биде директно изложен на сончева светлина или на други извори на топлина.

Кога го монтирате телевизорот на сид, следете ги приложените инструкции за монтирање на сид, осигурајте се дека нема да го инсталирате телевизорот на начин на кој каблите за напојување и за сигнал ќе висат на задниот дел од телевизорот.

■ Вентилација и високи температури

Инсталирајте го вашиот телевизор само на места каде што има соодветна вентилација, и бидете сигурни дека има најмалку 10 cm слободен простор од страните и 20 cm над уредот за да се овозможи вентилација. Прекумерната топлина и спречувањето на вентилацијата можат да доведат до пожар или прерано откажување на некоја од електричните компоненти.

- Не блокирајте ги отворите за вентилација со весници, покривки за маса, завеси, итн.
- Не сушете облека, итн. врз уредот.
- Внимавајте да не ги допирате отворите за вентилација бидејќи можат да станат жешки.
- Не вметнувајте надворешни тела во телевизорот преку отворите за вентилација.

■ Држач

- Не користете никаков друг држач освен оној што е испорачан со овој уред.
- Немојте да го приспособувате или да го употребувате држачот ако дојде до искривување или до физичко оштетување.
- За време на поставувањето, бидете сигурни дека сите завртки се безбедно прицврстени.
- Осигурајте се дека телевизорот нема да биде изложен на удари за време на поставувањето на држачот.
- Внимавајте децата да не се качуваат на држачот.
- Бидете најмалку двајца кога го поставувате или вадите држачот.

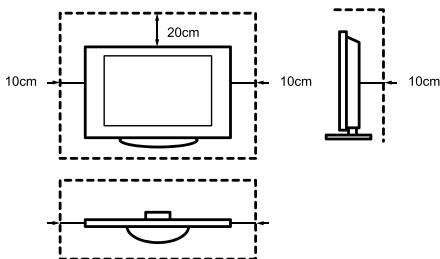

Не дозволувајте мали предмети да влезат во внатрешниот дел на уредот преку отворите за вентилација. Таквите предмети можат да предизвикаат краток спој, кој може да предизвика пожар. Ако некој предмет влезе во уредот, веднаш исклучете го напојувањето и контактирајте ја службата за сервисирање.

■ ЛЕД екран

Без оглед на целосната грижа при производството на овој екран, не може да се гарантира 100% дека нема да се појават суппикселни дефекти од технички причини. Истите не можат да се сметаат за дефект на уредот во поглед на гаранцијата. Тие нема да влијаат на работата и сигурноста на телевизорот. За да спречите “горење на сликата”, избегнувајте го приказот на слики во мирување подолго време, затоа што постои можност да остане копија од сликата. Ако соодносот на страните е поставен на 4:3 подолго време, може да се појави горење на сликата на црните делови. Горењето на сликата не е покриено од гаранцијата.

- Не применувајте сила или удар на екранот.

Избегнувајте допирање на ЛЕД екранот или подолго допирање на истиот. Тоа може да предизвика привремени ефекти на искривување на екранот.

■ Радио бранови

- Не користете го телевизорот во здравствени установи или локации со медицинска опрема. Радио брановите можат да си попречуваат со медицинската опрема и да предизвикаат дефект.
- Не користете го телевизорот во близина на опрема за автоматска контрола како што се автоматски врати или аларми за пожар. Радио брановите можат да ѝ попречат на опремата со автоматска контрола и да предизвикаат дефект.

Доколку имате пејсмејкер, одржувајте растојание од најмалку 22 cm од телевизорот. Радио брановите можат да ја попречат работата на пејсмејкерот.

■ Вградена безжична LAN мрежа

- Не поврзувајте се на безжични мрежи до кои немате овластен пристап. Податоците пренесени и добиени преку радио бранови можат да бидат пресретнати и набљудувани.

Вградената безжична локална мрежа (LAN) користи врска со фреквенција од 2.4 GHz и 5 GHz. За да се избегнат дефекти или бавен одговор предизвикан од радиобранова интерференција, чувајте го телевизорот подалеку од уреди како што се други уреди за безжична локална мрежа, микробранова печка, мобилни телефони, и други уреди кои користат сигнал од 2.4 GHz и 5 GHz.

■ Предупредување за испарливи гасови

Новиот мебел, теписи, боја, градежни материјали и електроника можат да испуштаат хемикалии во воздухот преку испарување. Откако ќе го поставите вашиот телевизор и ќе го вклучите првпат, ќе забележите слаб мирис во рок од неколку часа. Тоа се случува затоа што некои делови на телевизорот првпат се загреваат. Материјалите кои ги користиме се во целосна согласност со барањата и прописите за заштита на животната средина. Вашиот телевизор работи исправно и отпадните гасови понатаму ќе се намалат.

■ Надзор

- Не дозволувајте им на децата да стојат блиску до телевизорот без надзор. Телевизорот може да се преврти, да биде турнат или повлечен од држачот и да повреди некого.
- Не дозволувајте телевизорот да работи без надзор.

■ Јачина на звукот

Гласната музика и звуци можат да доведат до неповратно оштетување на слухот. Избегнувајте претерана јачина на звукот, особено подолг период и кога користите слушалки.

Ако забележите чукање во вашите уши, намалете ја јачината на звукот или привремено извадете ги слушалките.

■ Грмотевици

Извадете го кабелот за напојување и сите поврзани кабли за антената од телевизорот за време на грмотевици. Превисок напон предизвикан од удари од гром може да го оштети телевизорот преку антенскиот систем, како и преку сидниот штекер.

■ Долги периоди на отсуство

Сè додека приклучокот за напојувањето е поврзан со штекер за струја, телевизорот ќе троши електрична енергија дури и кога е во режим на мирување. Приклучокот за напојувањето и сите поврзани кабли за антената треба да се извадат во случај на подолг период на отсуство.

■ Чистење и нега

ВНИМАНИЕ:

Извадете го кабелот за напојување пред да го чистите телевизорот.

Исчистете го телевизорот, екранот, и далечинскиот управувач единствено со меко, влажно крпче со природна боја. Не употребувајте хемиски супстанции.

- Не изложувајте ги површините на средство против инсекти, раствори, разредувач или други испарливи супстанции. Ова може да го намали квалитетот на површината.
- Не прскајте вода или други течности директно на телевизорот. Течноста во внатрешноста на телевизорот може да доведе до дефект на производот.
- Површината на дисплеј панелот е обработена и може лесно да се оштети. Внимавајте да не го изгребете со ноктите или други тврди објекти.
- Исто така, редовно бришете го приклучокот за напојување со сува крпа.

■ Сервисирање/Поправка

Никогаш не вадете го капакот/задниот дел од телевизорот; внатре нема делови кои можат да бидат сервисирани од корисниците. Доверете ги сите поправки на квалификуван персонал.

■ Пакување

Чувајте ги сите материјали за заштита од влажност и пластични кеси подалеку од дофат на деца.

Пластичните кеси можат да предизвикаат гушење а материјалите за заштита од влага се штетни ако се проголтаат. Ако се проголтаат по грешка, принудете го пациентот да поврати и да ја посети најблиската болница.

■ Измени

Не обидувајте се да го измените овој производ на било кој начин. Неовластеното модифицирање може да ја поништи гаранцијата на овој уред, да предизвика струен удар и пожари.

■ Батерии за далечинскиот управувач

- Неисправната инсталација може да предизвика протекување на батериите, корозија и експлозија.
- Заменете ги единствено со исти батерии или ист тип на батерии.
- Не мешајте стари со нови батерии.
- Не мешајте различни видови на батерии.
- Не употребувајте батерии на полнење.
- Не горете ги и не кршете ги батериите.
- Ослободете се од батериите на правилен начин.
- Не изложувајте ги батериите на прекумерна топлина како сончева светлина, оган или слично.

■ Заземјување на надворешната антена

Доколку се користи надворешна антена, внимавајте системот да биде заштитен од набој на напон и насобрани електростатични полнења.

■ Фрлање

Погледнете во делот за рециклирање од ова упатство.



Опремата со конструкција од КЛАСА I ќе биде поврзана до излезниот приклучок со поврзување за заштитно заземјување.

Сликите и илустрациите во ова упатство се дадени само за објаснување и можат да се разликуваат од изгледот на вистинскиот производ. Деловите од софтверските функции се менуваат со надградба на системот.

Содржина

Листа на додатоци	1
Исталирање на држачот или на носачот за монтирање на сид	2
Преден дел на телевизорот	4
Заден дел на телевизорот	5
Поврзување	6
Далечински управувач	9
Прво вклучување на телевизорот	16
Спецификации	17
Други информации	19

Листа на додатоци

Следните додатоци се приложени со телевизорот:

Упатство за употреба × 1 Капак за основен држач × 1 Капак × 1
AAA батерија × 2 Далечински управувач × 1 Кабел за напојување × 1
Картичка за гаранција × 1 RCA конектор за AV кабел × 1

▣ ЗАБЕЛЕШКА

- Додатоците можат да се разликуваат од горенаведената листа поради различни модели, држави/региони, ве молиме погледнете во самата кеса со додатоци.

ПОЕДНОСТАВЕНА ИЗЈАВА ЗА УСОГЛАСЕНОСТ НА ЕУ

Со којашто, Hisense Visual Technology Co.,Ltd. изјавува дека видот на радио опрема [ERF6F64H / ERF6G64H / ERF6H64H / ERF3M80H / ERF3N80H / ERF3F90H / 75U9GQ / 75U90GQ / 75U91GQ / 75U92GQ / 75U9GQCH / 75U90GQCH / 75U98GQNE / 75U96GQ / 75U97GQ / 75U98GQ / 75U99GQ / 75U96GQCH / 75U97GQCH / 75U99GQNE / 75U9GQTUK / 75U90GQTUK / 75U91GQTUK / 75U92GQTUK / 75U96GQTUK / 75U97GQTUK] е во согласност со Директивата 2014/53/EU. Целосниот текст на Изјавата за усогласеност на ЕУ е достапен на следната интернет адреса: <http://global.hisense.com/downloads>.

ВНИМАНИЕ

- Исклучете го кабелот за напојување на адаптерот пред да го инсталирате држачот или носачот за монтирање на ѕид.
- Екранот на Вашиот телевизор е лесно кршлив. Бидете сигурни дека ТВ екранот не е изгребан или оштетен од тврди објекти или од притисок.
- За големи телевизори и телевизори со голема тежина, потребни се две или повеќе лица за да го извадат, пренесат и да ја комплетираат инсталацијата на Вашиот телевизор.
- Откако ќе заврши инсталацијата, бидете сигурни дека телевизорот е стабилно поставен на маса или е прицврстен за држач за ѕид, пред да го извадите заштитниот слој, ако го има.

► Инсталирање на држачот

Следете ги сликите и текстуалните инструкции подолу за да ги комплетираат чекорите за инсталирање:

1. Основниот држач е прицврстен за Вашиот телевизор. Поради тоа, ве молиме директно извадете го Вашиот телевизор и поставете го на посакуваната позиција.

Поради тоа што има блок перничиња прицврстени на дното од Вашиот телевизор, бидете сигурни дека го држите телевизорот за да спречите превртување.

2. Малку наклонете го Вашиот телевизор и извадете ги блок перничињата. Внимавајте на рацете кога ги вадите блок перничињата.
3. Поставете го капакот за основниот држач.

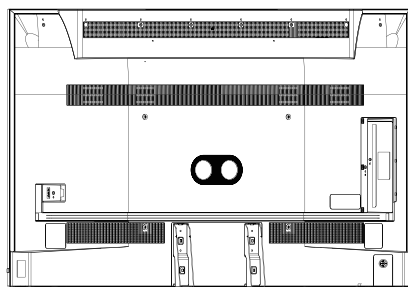

Блок перничиња
(за спречување на опасност од
стискање)

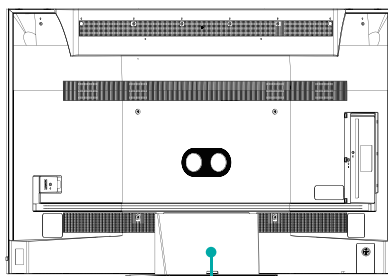

Капак за основен држач

Исталирање на држачот или на носачот за монтирање на сид

► Инсталирање на носачот за сид

Пред да го монтирате телевизорот, бидете сигурни дека држачот за сид може да ја издржи тежината на Вашиот телевизор, а бидете сигурни и за следното:

1. Извадете го капакот за основниот држач ако веќе сте го прицврстиле.
2. Извадете ги четирите завртки и прицврстувачи од задниот дел на Вашиот телевизор.
3. Извадете ги завртките од основниот држач и извадете го истиот.

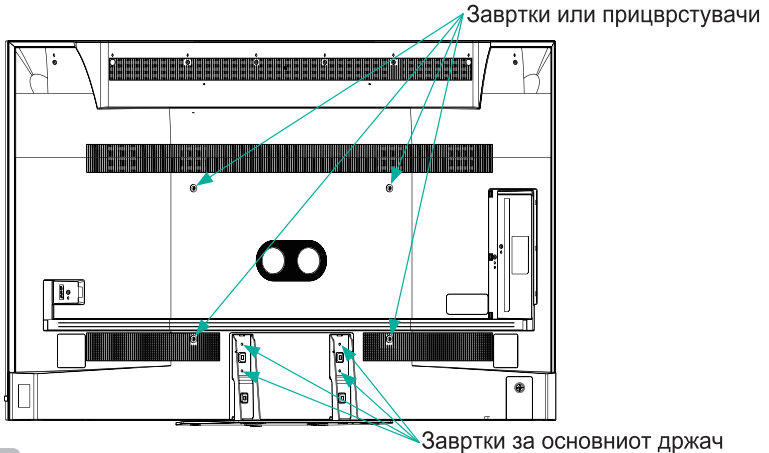

⚠ ВНИМАНИЕ

Кога го поставувате телевизорот на сид, следете ги инструкциите кои се доставени со држачот за сид. Доколку не е правилно прицврстен, телевизорот може да падне и да предизвика штета или лична поврда.

- Поставете спејсери помеѓу телевизорот и држачот.
- Бидете сигурни дека аголот на накосување помеѓу ТВ екранот и вертикалната површина не е поголем од 5 степени.
- Стандардните димензии се прикажани подолу.

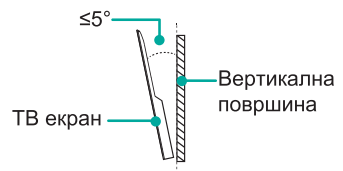

Шема за дупки за монтирање на сид (mm)	600 × 400
Големина на завртки за монтирање на сид	M8

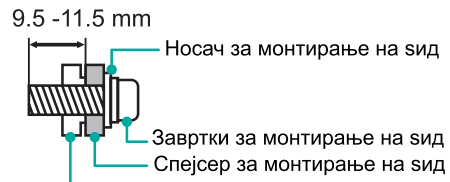



📌 ЗАБЕЛЕШКА

Заден капак на телевизорот

- Дијаметарот и должината на завртките зависат од моделот на носач за монтирање на сид.
- Носачот за сид е опционален, вашиот уред може да нема носач за монтирање на сид. Ве молиме погледнете дали го има во додатоците.

Преден дел на телевизорот

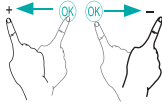

Дел	Опис
Сензор за далечинско управување	Добива далечни сигнали од далечинскиот управувач. Не ставајте ништо во близина на сензорот, затоа што може да влијае на неговата функција.
Индикатор за напојување	Сијаличката е исклучена кога телевизорот е вклучен. Сијаличката свети во бела боја во режим на мирување.
	Изберете помеѓу различните извори за влезен сигнал или ставете го телевизорот во режим на мирување, или можете да го вклучите телевизорот кога истиот е во режим на мирување.
	Притиснете го ОК копчето налево или надесно за да ја прилагодите јачината на звукот.
	Притиснете го ОК копчето нагоре или надолу за да изберете канал.

ЗАБЕЛЕШКИ

- Сликата е само за споредба.
- При вклучување потребни му се неколку секунди на телевизорот за вчитување на програмите. Не исклучувајте го телевизорот пребрзо бидејќи може да предизвика абнормално работење.

Заден дел на телевизорот

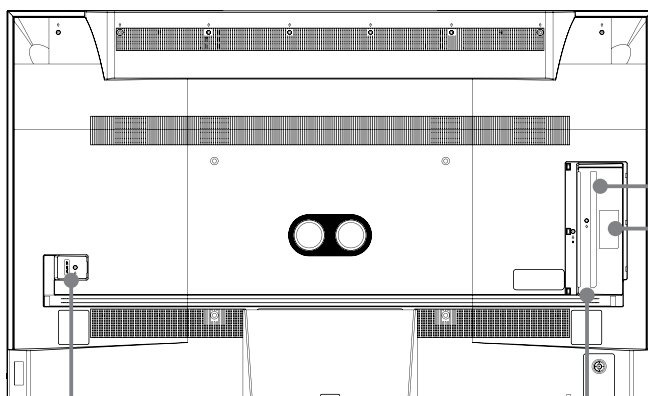

AC ВЛЕЗ

Забелешка: Кога последното поврзување е приклучено, извадете го капакот од торбичката со додатни делови и поставете го за да ги покриете приклучоците.

Капак

ЗАБЕЛЕШКИ

- ANT2 конекторот поддржува напојување со електрична енергија за сателитска антена (13/18V, 0.5A макс.)
- Проверете ја позицијата и видот на конекторите пред да започнете со поврзување. Разлабавени поврзувања можат да резултираат со проблеми во сликата или бојата. Проверете дали сите поврзувања се прицврстени и сигурни.
- Не постои можност за поврзување на телевизор кај сите A/V уреди. Ве молиме погледнете во упатството за корисници за вашиот A/V уред за да ја проверите компатибилноста и постапката за поврзување.
- Пред да ја поврзете надворешната опрема, извадете ги главните приклучоци од ѕидните штекери. Во спротивно, може да дојде до струен удар.
- Приклучокот за сервисирање не е достапен за Вие да поврзете надворешен уред. Истиот може да се користи единствено од производителот поради тестирање.



► LAN (Кабелско поврзување)

Поврзете го вашиот телевизор на вашата мрежа со поврзување на LAN портот на задниот дел од телевизорот до надворешниот модем или рутер користејќи LAN (Ethernet/Cat 5) мрежен кабел. Погледнете ја сликата подолу.

- Се препорачува употреба на модем или рутер кој поддржува Динамичен опслужувачки конфигурациски протокол (DHCP). Модемите и рутерите кои поддржуваат DHCP автоматски даваат IP-адреса, подмрежна маска, капија, и DNS, за да не мора да ги внесувате рачно. Најголем дел од домашните мрежи веќе имаат DHCP.

ТВ КОНЕКТОР

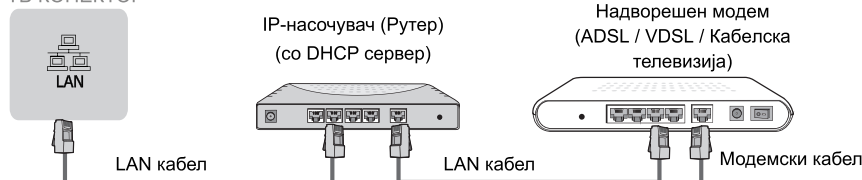

Безжично поврзување

Поврзете го вашиот телевизор на вашата безжична мрежа, за што ви треба безжичен рутер или модем. Погледнете ја сликата подолу.

- Вградениот Безжичен LAN адаптер поддржува IEEE 802.11a/b/g/n/ac комуникациски протоколи. Препорачуваме да користите IEEE 802.11n рутер. Ниската стапка на пренос за b/g може да влијае на квалитетот на стримувани видеа и други медиумски содржини.

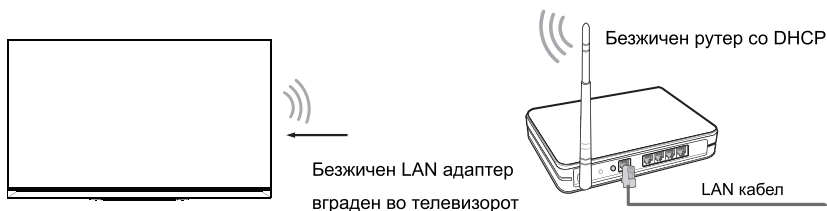

▣ ЗАБЕЛЕШКИ

- Морате да користите вграден Безжичен LAN адаптер за безжична мрежа затоа што уредот не поддржува надворешен USB мрежен адаптер.
- Ако безжичниот рутер поддржува DHCP, вашиот телевизор ќе може полесно да се поврзе на безжичната мрежа.
- Ако применувате безбедносен систем различен од оние кои се наведени подолу, истиот нема да работи со телевизорот.
Безбедносен систем: WPA, WEP, WPA2.
- Со цел да се обезбеди непречена работа на мрежата, оддалеченоста помеѓу рутерот и телевизорот треба да биде помала од 10 метри.

Поврзување

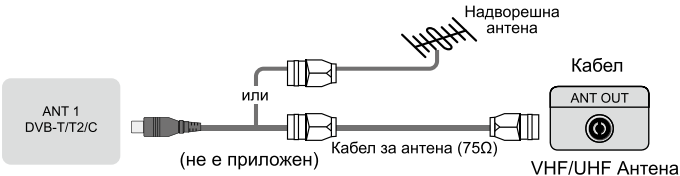
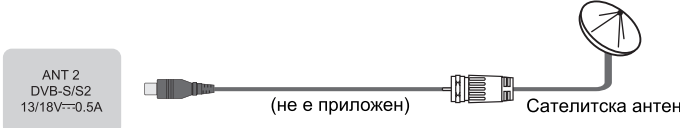
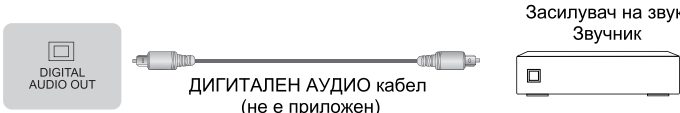
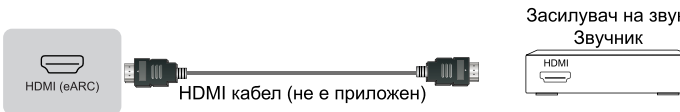
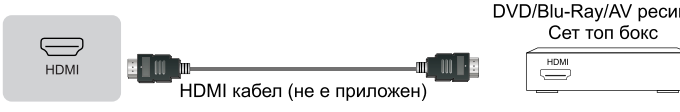
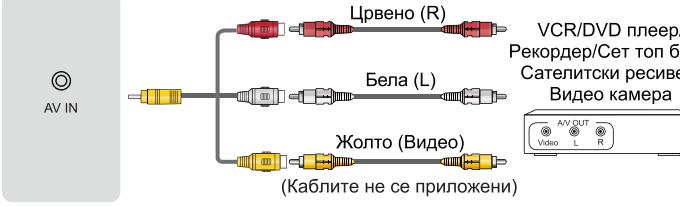
ANT		 <p>ANT 1 DVB-T/T2/C</p> <p>или</p> <p>Кабел за антена (75Ω)</p> <p>Надворешна антена</p> <p>Кабел ANT OUT</p> <p>VHF/UHF Антена</p>
		 <p>ANT 2 DVB-S/S2 13/18V=0.5A</p> <p>(не е приложен)</p> <p>Сателитска антена</p>
ДИГИТАЛЕН АУДИО ИЗЛЕЗ		 <p>DIGITAL AUDIO OUT</p> <p>ДИГИТАЛЕН АУДИО кабел (не е приложен)</p> <p>Засилувач на звук/ Звучник</p>
HDMI	HDMI (eARC)	 <p>HDMI (eARC)</p> <p>HDMI кабел (не е приложен)</p> <p>Засилувач на звук/ Звучник</p>
	HDMI	 <p>HDMI</p> <p>HDMI кабел (не е приложен)</p> <p>DVD/Blu-Ray/AV ресивер/ Сет топ бокс</p>
AV ВЛЕЗ		 <p>Црвено (R)</p> <p>Бела (L)</p> <p>Жолто (Видео)</p> <p>(Каблите не се приложени)</p> <p>AV IN</p> <p>VCR/DVD плеер/ Рекордер/Сет топ бокс/ Сателитски ресивер/ Видео камера</p>

ЗАЕДНИЧКИ ИНТЕРФЕЈС



ЗАБЕЛЕШКИ

- Исклучете го телевизорот пред да го вметнете/извадите CI+ модулот. Потоа вметнете ја CI картичката во CI+ модулот според инструкциите на Сервис провајдерот.
- Немојте повеќепати да го вметнувате или вадите Модулот за заеднички пристап затоа што може да го оштети интерфејсот или да предизвика дефект.
- Морате да набавите CI+ модул и картичка од сервис провајдерот од каналите кои сакате да ги гледате.
- Вметнете го CI+ модулот со Smart картичката во насоката обележана на модулот и на Smart картичката.
- CI+ не е поддржан во некои земји и региони; проверете кај вашиот овластен дистрибутер.

USB



ЗАБЕЛЕШКИ

- Кога поврзувате тврд диск или USB хаб, секогаш поврзувајте го главниот адаптер од поврзаниот уред до напојувањето. Надминувањето на вкупната потрошувачка на електрична енергија може да доведе до дефект. Максималната потрошувачка на енергија на USB 1.1 и USB 2.0 уредите изнесува 500mA. Максималната потрошувачка на енергија на USB 3.0 уредот изнесува 1A.
- За индивидуален нестандартен мобилен тврди диск со висок капацитет, ако неговиот електричен набој е еднаков на 1A може да предизвика рестартирање или автоматско заклучување на телевизорот. Така што, телевизорот не го поддржува.
- USB портот поддржува напон од 5V.

Далечински управувач

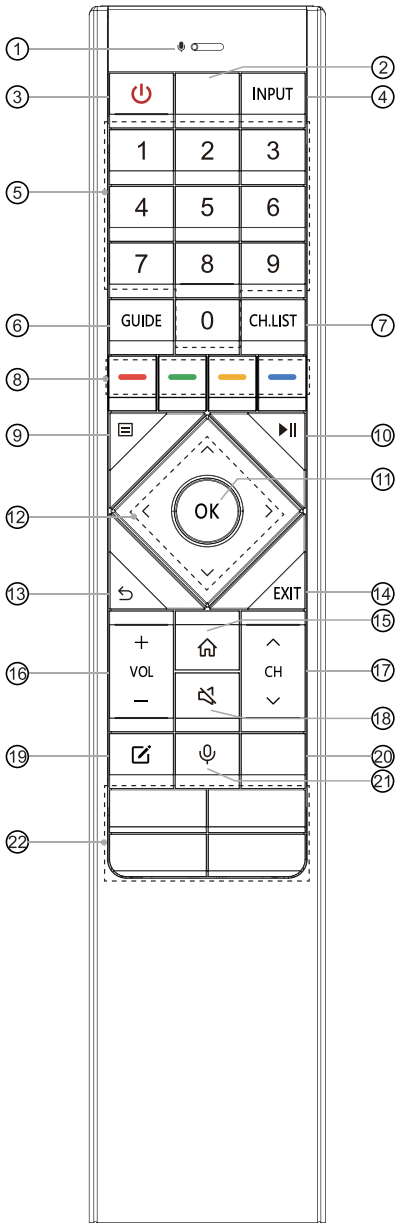

- ① : Добијте глас
- ② : Вклучи/исклучи го телетекст
- ③ : Вклучете го телевизорот или ставете го во режим на мирување
- ④ INPUT: Изберете извор на влезен сигнал
- ⑤ Број на копче: Директно бирање на канали или внесување на број
- ⑥ GUIDE: Прикажи го Електронскиот програмски водич (DTV режим)
- ⑦ CH.LIST: Прикажи го списокот на програми на екранот.
- ⑧ Копчиња со специјални функции
- ⑨ : Прикажи го менио за брз пристап
- ⑩ : Копчиња за управување со медиумски содржини
- ⑪ OK: Потврдете го изборот на менијата на екранот
- ⑫ : Ви овозможува навигација на менијата на екранот и прилагодување на системските поставувања според Вашите желби
- ⑬ : Вратете се на претходното мени
- ⑭ EXIT: Излезете од менио
- ⑮ : Влезете на Почетниот екран
- ⑯ VOL +/-: Прилагодете ја јачината на звукот.
- ⑰ CH ^ / v: Сменете програма
- ⑱ : Исклучете го или вклучете го звукот на телевизорот
- ⑲ : Копче за прилагодување за брзо стартување на влез или апликации
- ⑳ MEDIA: Влезете во режим на медиумска содржина
- ㉑ : Копчиња за брз пристап до апликации
- ㉒ : Активирајте го микрофонот
- ㉓ : Копчиња за брз пристап до апликации

Модулни спецификации за далечинско управување преку Bluetooth

WNF171

Опсег на фреквенција: 2.400GHz~2.4835GHz
Излезна моќност (Макс.): +4.5dBm

ЗАБЕЛЕШКА: Вклучениот далечински управувач ќе се разликува во зависност од модел, држава/регион. Проверете ги информациите според далечинскиот управувач во кесата со додатоци

Далечински управувач

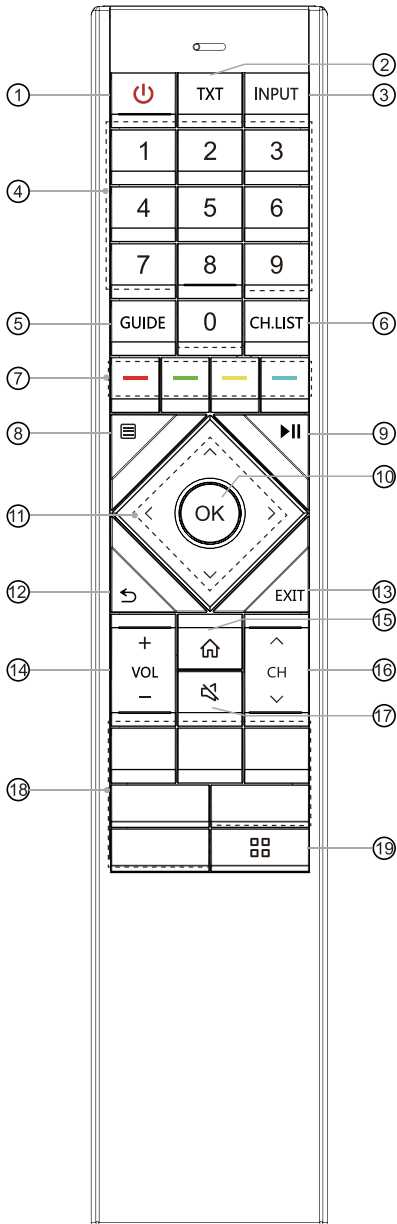

- ① ⏻: Вклучете го телевизорот или ставете го во режим на мирување
- ② TXT: Вклучи/исклучи го телетекстот
- ③ INPUT: Изберете извор на влезен сигнал
- ④ Број на копче: Директно бирање на канали или внесување на број
- ⑤ GUIDE: Прикажи го Електронскиот програмски водич (DTV режим)
- ⑥ CH.LIST: Прикажи го списокот на програми на екранот.
- ⑦ Копчиња со специјални функции
- ⑧ ☰: Прикажи го мениото за брз пристап
- ⑨ ▶||: Копчиња за управување со медиумски содржини
- ⑩ OK: Потврдете го изборот на менијата на екранот
- ⑪ ^ / v / < / >: Ви овозможува навигација на менијата на екранот и прилагодување на системските поставувања според Вашите желби
- ⑫ ↶: Вратете се на претходното мени
- ⑬ EXIT: Излезете од мениото
- ⑭ VOL + / -: Прилагодете ја јачината на звукот.
- ⑮ 🏠: Влезете на Почетниот екран
- ⑯ CH ^ / v: Сменете програма
- ⑰ 🔇: Исклучете го или вклучете го звукот на телевизорот
- ⑰ APP: Копчиња за брз пристап до апликации
- ⑱ ☰: Сите апликации

ЗАБЕЛЕШКА: Вклучениот далечински управувач ќе се разликува во зависност од модел, држава/регион. Проверете ги информациите според далечинскиот управувач во кесата со додатоци.

Далечински управувач

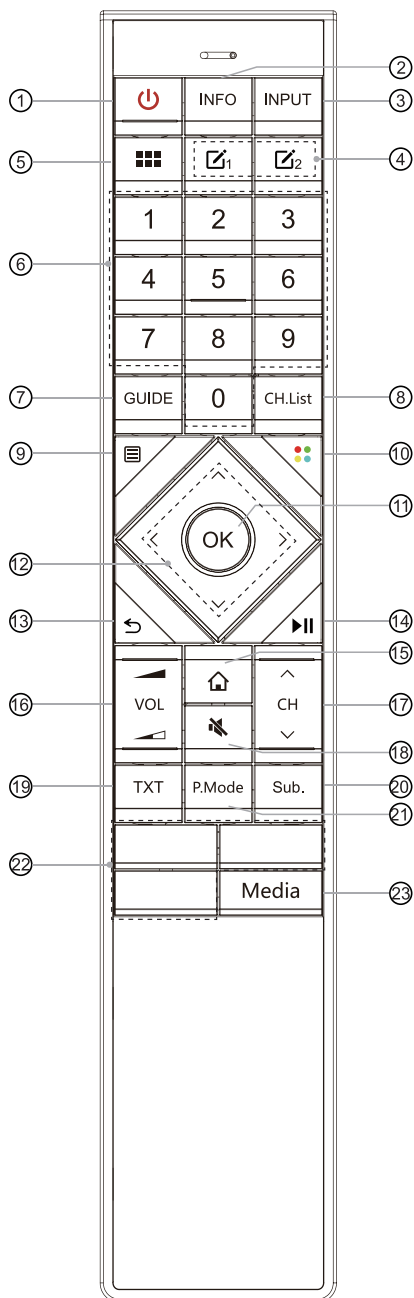

- ① : Вклучете го телевизорот или ставете го во режим на мирување
- ② INFO: Ги прикажува информациите за моменталната програма
- ③ INPUT: Изберете извор на влезен сигнал
- ④ : Копче за прилагодување за брзо стартување на влез или апликации
- ⑤ : Сите апликации
- ⑥ Број на копче: Директно бирање на канали или внесување на број
- ⑦ GUIDE: Прикажи го Електронскиот програмски водич (DTV режим)
- ⑧ CH.List: Прикажи го списокот на програми на екранот.
- ⑨ : Прикажи го менито за брз пристап
- ⑩ : Копчиња со специјални функции
- ⑪ OK: Потврдете го изборот на менијата на екранот
- ⑫ : Ви овозможува навигација на менијата на екранот и прилагодување на системските поставувања според Вашите желби
- ⑬ : Вратете се на претходното мени
- ⑭ : Копчиња за управување со медиумски содржини
- ⑮ : Влезете на Почетниот екран
- ⑯ VOL / : Прилагодете ја јачината на звукот.
- ⑰ CH / : Сменете програма
- ⑱ : Исклучете го или вклучете го звукот на телевизорот
- ⑲ TXT: Вклучи/исклучи го телетекстот
- ⑳ Sub.: Активирајте го или деактивирајте го режимот на превод
- ㉑ P.Mode: Копче за режим на слика
- ㉒ APP: Копчиња за брз пристап до апликации
- ㉓ Медија: Влезете во режим на медиумска содржина

ЗАБЕЛЕШКА: Вклучениот далечински управувач ќе се разликува во зависност од модел, држава/регион. Проверете ги информациите според далечинскиот управувач во кесата со додатоци.

Далечински управувач

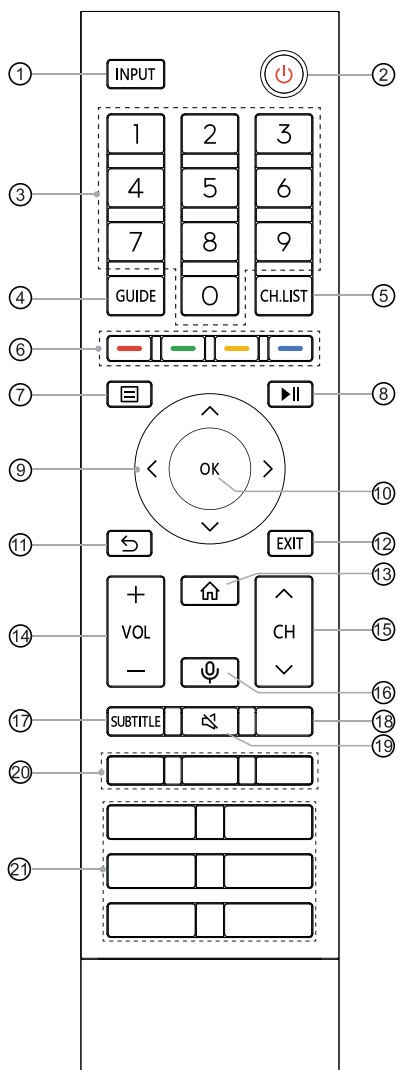

- ① INPUT: Изберете извор на влезен сигнал
- ② : Вклучете го телевизорот или ставете го во режим на мирување
- ③ Број на копче: Директно бирање на канали или внесување на број
- ④ GUIDE: Прикажи го Електронскиот програмски водич (DTV режим)
- ⑤ CH.LIST: Прикажи го списокот на програми на екранот.
- ⑥ Копчиња со специјални функции
- ⑦ : Прикажи го менито за брз пристап
- ⑧ : Копчиња за управување со медиумски содржини
- ⑨ : Ви овозможува навигација на менијата на екранот и прилагодување на системските поставувања според Вашите желби
- ⑩ OK: Потврдете го изборот на менијата на екранот
- ⑪ : Вратете се на претходното мени
- ⑫ EXIT: Излезете од менито
- ⑬ : Влезете на Почетниот екран
- ⑭ VOL + / -: Прилагодете ја јачината на звукот.
- ⑮ CH : Сменете програма
- ⑯ : Активирајте го микрофонот
- ⑰ SUBTITLE: Активирајте го или деактивирајте го режимот на превод
- ⑱ INFO: Ги прикажува информациите за моменталната програма
TEXT: Вклучи/исклучи го телетекст
- ⑲ : Исклучете го или вклучете го звукот на телевизорот
- ⑳ APP: Брз пристап до апликацијата
: Копче за прилагодување за брзо стартување на влез или апликации
- ㉑ APP: Копчиња за брз пристап до апликации
MEDIA: Влезете во режим на медиумска содржина
ПРЕЛИСТУВАЧОТ: Влезете во ПРЕЛИСТУВАЧОТ
: Брз пристап до сите апликации

Модулни спецификации за далечинско управување преку Bluetooth

XF2472C

Опсег на фреквенција: 2.400GHz~2.4835GHz
Излезна моќност (Макс.): +4dBm

ЗАБЕЛЕШКА: Вклучениот далечински управувач ќе се разликува во зависност од модел, држава/регион. Проверете ги информациите според далечинскиот управувач во кесата со додатоци.

Далечински управувач

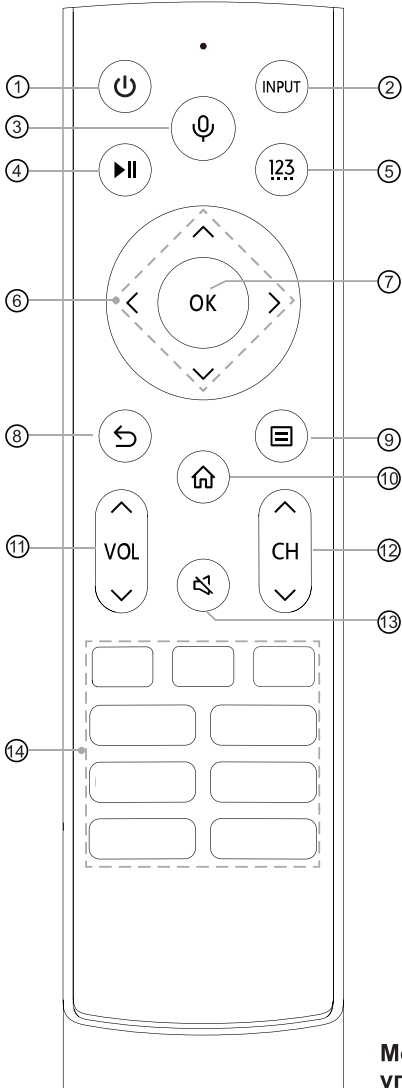

- ① ⏻: Вклучете го телевизорот или ставете го во режим на мирување
- ② INPUT: Изберете извор на влезен сигнал
- ③ 🎤: Активирајте го микрофонот
- ④ ⏮: Копчиња за управување со медиумски содржини
- ⑤ 123: Внесете канали/ влезни броеви и специјални копчиња со функции (црвено/зелено/жолто/сино)
- ⑥ ⬆ / ⬇ / ⬅ / ➤: Ви овозможува навигација на менијата на екранот и прилагодување на системските поставувања според Вашите желби
- ⑦ OK: Потврдете го изборот на менијата на екранот
- ⑧ ⏪: Вратете се на претходното мени
- ⑨ ☰: Прикажи го менито за брз пристап
- ⑩ 🏠: Влезете на Почетниот екран
- ⑪ ⏶ ^ / ⏷ v: Прилагодете ја јачината на звукот.
- ⑫ ⏴ ^ / ⏵ v: Сменете програма
- ⑬ 🔇: Исклучи звук и врати го звукот
- ⑭ APP: Копчиња за брз пристап до апликации MEDIA: Влезете во режим на медиумска содржина

Модулни спецификации за далечинско управување преку Bluetooth

WNF171

Опсег на фреквенција: 2.400GHz~2.4835GHz

Излезна моќност (Макс.): +4.5dBm

ЗАБЕЛЕШКА: Вклучениот далечински управувач ќе се разликува во зависност од модел, држава/регион. Проверете ги информациите според далечинскиот управувач во кесата со додатоци.

► Инсталирање на батериите во далечинскиот управувач

ЗАБЕЛЕШКА: Проверете ги информациите според далечинскиот управувач во кесата со додатоци

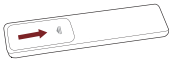
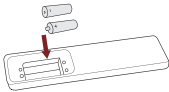
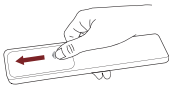

1. Повлечете го капакот од задната страна за да ја отворите преградата за батерии на далечинскиот управувач.

2. Вметнете две AAA батерии. Бидете сигурни дека се совпаѓаат (+) и (-) од крајот на батеријата со (+) и (-) во преградата за батерии.

3. Затворете ја преградата за батерии со капакот.

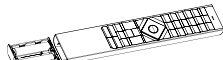
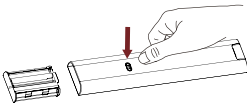

1. Притиснете го копчето и капакот за батерија автоматски ќе се отвори.

2. Вметнете две AAA батерии. Бидете сигурни дека се совпаѓаат (+) и (-) од крајот на батеријата со (+) и (-) во преградата за батерии.

3. Притиснете го капакот за батерија назад кон далечинскиот управувач.

▣ ЗАБЕЛЕШКИ

- Сликата од производот е само за споредба, производот може да се разликува.



Ракување со батериите

- Неправилната употреба на батериите може да предизвика корозија или протекување на батеријата, што може да предизвика пожар, лична повреда или оштетување на имот.
- Единствено користете батерии како што е наведено во ова упатство.
- Не мешајте стари и нови батерии или различни видови на батерии.
- Не третирајте ги искористените батерии како обичен домашен отпад. Ослободете се од нив според локалните законски прописи.

► Поврзување на далечински управувач (само за Bluetooth далечински управувачи)

Поврзете го далечинското со телевизорот откако ќе го вклучите истиот. Држете го далечинскиот управувач на растојание од најмногу 3 метри од телевизорот. Притиснете на било кое копче (освен на копчето за вклучување и за микрофон) за да се поврзе.

☒ ЗАБЕЛЕШКИ

- Во посебни случаи, притиснете и задржете на копчето [ / ] за да се поврзе.
- Доколку се појави непозната грешка во далечинското, истата може да била предизвикана од интерференција. Пробајте да ја отстраните интерференцијата и обидете се да поврзете повторно.
- Доколку се појави непозната грешка во далечинскиот управувач додека мокноста на батеријата е на нормално ниво, можете да ги извадите батериите, да притиснете било кое копче 1 до 2 секунди, и повторно да ги вметнете. Тогаш далечинскиот управувач ќе функционира нормално.
- Далечинскиот управувач не може да се поврзе со телевизорот додека истиот е во режим на мирување.

► Опсег на работа на далечинскиот управувач

1. Далечинскиот управувач може да работи на оддалеченост до 8 метри пред телевизорот.
2. Агол на далечинскиот управувач: земајќи го сензорот за далечинско управување како врв, на растојание од 6 метри, неговиот контролиран хоризонтален агол е во опсег од $\pm 30^\circ$, додека вертикалниот агол е во опсег од $\pm 15^\circ$.
3. Опсегот на функционирање може да варира во зависност од осветленоста на собата.

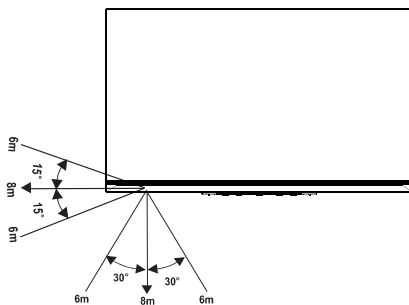

Фрлање на овој уред

Производот не треба да биде оштетен, расклопен или фрлен во комуналниот отпад.

Треба да биде спакуван и предаден на овластено друштво за рециклирање.

Прво вклучување на телевизорот

Прво вклучување на телевизорот

1. Приклучете го кабелот за напојување на штекерот откако ќе ги завршите сите поврзувања.
2. Првиот пат кога ќе го вклучите телевизорот, тој веднаш ќе пристапи до водичот за инсталација.
3. Притиснете ги копчињата [\wedge / \vee / $<$ / $>$] за навигација во менито и променете ги поставувањата. Притиснете [OK] за да потврдите.

Изберете го Вашиот јазик	Изберете го саканиот јазик на кој ќе биде прикажано менито. Притиснете на копчето за мени за да го прилагодите Вашиот телевизор за режим на снимање.
Поврзете се на интернет	Ако вашиот телевизор не открие автоматско Ethernet поврзување, користете безжична мрежа, изберете ја вашата мрежа од листата која се прикажува, или можете да додадете скриена мрежа.
Изберете ја Вашата држава	Изберете ја земјата каде што ќе работи телевизорот.
Услови на користење, Политика за приватност	Користењето на овој уред подлежи на Договорот за лиценца на краен корисник и неприфаќањето на истиот ќе ги исклучи сите паметни функции на овој уред. Ве молиме внимателно прочитајте ги деталите пред да изберете.
Подобрено искуство на гледање	Подобреното искуство на гледање може автоматски да го прилагоди режимот на слика и звук со цел да одговара на моменталната содржина која се прикажува на овој уред, во случај истата да биде препознаена од функцијата за автоматско препознавање на содржината.
Најавете се на Вашата VIDAA сметка	Поврзете го Вашиот телевизор со Вашата VIDAA сметка.
Именувајте го Вашиот телевизор	Дајте му назив на Вашиот телевизор.
Изберете гласовен асистент	Изберете го Вашиот гласовен асистент кој сакате да го користите на телевизорот.

ЗАБЕЛЕШКА: Ова упатство има за цел да обезбеди инструкции и може да варира во зависност од модел/ држава/ регион

Спецификации

Карактеристиките, изгледот и спецификациите подлежат на промени без претходно известување.

Дел		75"
Димензии (Ш × В × Д)	Без држач	66.1 × 39.6 × 2.8 инчи (1679 × 1007 × 70 mm)
	Со држач	66.1 × 40.3 × 12.6 инчи (1679 × 1024 × 321 mm)
Тежина	Без држач	98.5 lbs (44.7 kg)
	Со држач	118.4 lbs (53.7 kg)
Активна големина на екранот (Дијагонално)		189 cm
Резолуција на екранот		3840 × 2160
Јачина на звук		2×15W+2×10W+20W+2×10W
Густина на моќност во режим на работа		0.023 Watts/cm ²
Потрошувачка на енергија кога е исклучен		N.A.
Потрошувачка на енергија во режим на мирување		0.5 W
Потрошувачка на енергија		Ве молиме погледнете ја класата за енергетска ефикасност.
Напојување		Ве молиме погледнете ја класата за енергетска ефикасност.
Системи за прием на сигнал	Аналоген	PAL-D/K, B/G, I, SECAM-D/K, B/G
	Дигитален	DVB-T/T2, DVB-C, DVB-S/S2
Спецификации за Безжичен LAN модул	Модел	ZDGF7668AU-T
	Опсег на фреквенција	2.4~2.4835GHz
		5.15~5.85GHz
	Излезна моќност (Макс.)	2.4~2.4835GHz
5.15~5.25GHz		14dBm
5.25~5.35GHz(DFS oncer)		14dBm
5.49~5.71GHz(DFS/TPC oncer)		14dBm
	5.725~5.85GHz(за земји надвор од EY)	14dBm

Спецификации

Спецификации за Bluetooth модул	Модел	ZDGF7668AU-T
	Опсег на фреквенција	2.4~2.4835GHz
	Излезна моќност (Макс.)	2.4~2.4835GHz, Class1, 6dBm
Услови во средината		Температура: 41°F - 95°F (5°C - 35°C) Влажност 20% - 80% RH Атмосферски притисок 86 kPa - 106 kPa
HDMI влез		RGB / 60Hz (640×480, 800×600, 1024×768) YUV / 60Hz (480i, 480p, 720p, 1080i, 1080p) YUV / 50Hz (576i, 576p, 720p, 1080i, 1080p) 3840×2160 / 24Hz, 3840×2160 / 25Hz 3840×2160 / 30Hz, 3840×2160 / 50Hz, 3840×2160 / 60Hz

EPREL информации за регистрација

Идентификатор на модел	Eprel регистрациски број	Идентификатор на модел	Eprel регистрациски број
75U9GQ	541407	75U99GQ	541480
75U90GQ	541417	75U96GQCH	541488
75U91GQ	541419	75U97GQCH	542225
75U92GQ	541430	75U99GQNE	542231
75U9GQCH	541439	75U9GQTUK	542233
75U90GQCH	541448	75U90GQTUK	542237
75U98GQNE	541455	75U91GQTUK	542241
75U96GQ	541462	75U92GQTUK	542245
75U97GQ	541467	75U96GQTUK	542249
75U98GQ	541473	75U97GQTUK	542253

Рециклирање/Лиценци

WEEE (за отпад на електрична и електронска опрема)
Европска директива 2012/19/ЕЗ

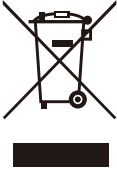

Оваа ознака на производот или на неговото пакување укажува дека овој производ не смее да се фрли заедно со отпадот од вашето домаќинство. Наместо тоа, ваша одговорност е да се ослободите од вашиот отпад со предавање на истиот на назначено место за собирање и рециклирање на електрична и електронска опрема. Посебното собирање и рециклирање на отпадот од вашата опрема во моментот на фрлање помага за зачувување на природните ресурси и осигурува дека ќе се рециклира на начин кој го штити човечкото здравје и животната средина. За повеќе информации за тоа каде можете да го оставите отпадот од опремата со цел истиот да се рециклира, ве молиме обратете се во вашите општински канцеларии, службата за отпад на вашето домаќинство или продавницата од каде што сте го купиле производот.

Батерии



Во согласност со Директивата за батерии, истите не треба да се фрлаат во отпадот од домаќинството. Ослободете се од батериите во контејнерите наменети за таа цел во продавниците.

ROHS (Рестрикција за опасни супстанции)
Европска директива 2011/65/EU



Европската директива ја ограничува употребата на опасни супстанции кои тешко се рециклираат.

Ова овозможува лесно рециклирање на ЕЕО и придонесува за заштита на животната средина.

Супстанците употребени во овој производ се во согласност со Директивата RoHS.



Термините HDMI и HDMI High-Definition Multimedia Interface, како и HDMI логото се заштитни знаци или регистрирани заштитни знаци на HDMI Licensing Administrator, Inc. во САД и други држави.



Dolby, Dolby Vision, Dolby Atmos, и двојниот-D симбол се заштитени знаци на Dolby Laboratories Licensing Corporation. Dolby Vision IQ е заштитен знак на Dolby Laboratories Licensing Corporation. Произведено според лиценца од Dolby Laboratories. Доверливи необјавени материјали. Авторски права © 2012- 2020 Dolby Laboratories. Сите права се задржани.



За DTS патенти, видете <http://patents.dts.com>. Произведено по лиценцна на DTS, Inc. (за друштва со седиште во САД/Јапонија/Тајван) или по лиценца на DTS Licensing Limited (за сите други друштва). DTS, DTS-HD Master Audio, DTS-HD, Virtual: X, и DTS-HD logo се регистрирани заштитни знаци или заштитен знак на DTS, Inc. во Соединетите Американски Држави и во други држави. © 2020 DTS, Inc. СИТЕ ПРАВА СЕ ЗАДРЖАНИ.



Произведено по лиценца од IMAX Corporation. IMAX® е заштитен знак на IMAX Corporation во Соединетите Американски Држави и/или во други држави. За DTS патенти, види <http://patents.dts.com>. Произведено по лиценцна на DTS, Inc. (за друштва со седиште во САД/Јапонија/Тајван) или по лиценца на DTS Licensing Limited (за сите други друштва). DTS и DTS logo се регистрирани заштитни знаци и заштитни знаци на DTS, Inc. во Соединетите Американски Држави и во други држави. © 2020 DTS, Inc. СИТЕ ПРАВА СЕ ЗАДРЖАНИ.