

Hisense

INSTRUKCJA OBSŁUGI

Przeczytaj uważnie instrukcję i upewnij się, że w pełni rozumiesz jej zawartość przed pierwszym użyciem tego urządzenia.

Polski

Ważna informacja

Akapity zaczynające się od symbolu  zawierają ważne instrukcje, porady i warunki dotyczące poniższych ustawień.

 **Dla własnego bezpieczeństwa i optymalnej wydajności twojego TV, przeczytaj instrukcje bezpieczeństwa przed wykonaniem jakiegokolwiek instalacji.**

Kompatybilność z produktami, oprogramowaniem bądź usługami stron trzecich nie jest gwarantowana. Nie możemy ponosić odpowiedzialności za jakiegokolwiek, powstałe podczas obsługiwanego urządzenia, szkody lub straty spowodowane użyciem lub podłączeniem do niekompatybilnych urządzeń bądź aplikacji.

Nagrywanie i odtwarzanie treści na tym lub jakimkolwiek innym urządzeniu może wymagać zgody właściciela praw autorskich lub innych podobnych praw do tej treści. Twoim obowiązkiem jest upewnić się, że korzystanie z tego lub jakiegokolwiek innego urządzenia jest zgodne z obowiązującym prawem autorskim w Twoim kraju. Zapoznaj się z tymi przepisami, aby uzyskać więcej informacji na temat odpowiednich przepisów i regulacji lub skontaktuj się z właścicielem praw do treści, które chcesz nagrać lub odtworzyć.

Przeczytaj te instrukcje

Postępuj zgodnie ze wszystkimi instrukcjami

Zwróć uwagę na wszystkie ostrzeżenia



Zachowaj te instrukcje

Wszelkie prawa zastrzeżone.



Instrukcje bezpieczeństwa

Aby zapewnić bezpieczne i prawidłowe użytkowanie tego produktu, należy zawsze przestrzegać poniższych środków ostrożności, aby uniknąć niebezpiecznych sytuacji i uszkodzenia urządzenia:

	UWAGA RYZKO PORAZENIA PRĄDEM NIE OTWIERAJ	
UWAGA: ABY ZMNIJSZYĆ RYZYKO PORAZENIA PRĄDEM ELEKTRYCZNYM, NIE ZDEJMUJ OBUĐOWY (LUB TYŁU), NIE MA TAM CZĘŚCI Z KTÓRYCH NAPRAWA PORADZIŁBY SOBIE UŻYTKOWNIK. KONSERWACJĘ NALEŻY POWIERZYĆ WYKWALIFIKOWANEMU PERSONELOWI.		



Błysk pioruna z symbolem grotu strzałki w trójkącie równobocznym ma na celu ostrzeżenie użytkownika o obecności niez izolowanego niebezpiecznego napięcia w obudowie produktu, które może być wystarczająco duże, aby stanowić ryzyko porażenia prądem.



Wykrzyknik w trójkącie równobocznym ma na celu ostrzeżenie użytkownika o obecności ważnych instrukcji obsługi i konserwacji (serwisowania) w dostarczonej wraz z urządzeniem dokumentacji.



Napięcie AC: Ten symbol oznacza, że napięcie nominalne jest oznaczone symbolem napięcia AC.



Produkt klasy II: Ten symbol oznacza, że nie wymaga bezpiecznego połączenia uziemienia ochronnego (uziemienia).

Planowane zastosowanie i warunki otoczenia dla tego telewizora

Ten telewizor jest przeznaczony do wyświetlania sygnałów wideo i audio na stole lub na ścianie, w domu lub w biurze. Nie wolno go stosować w pomieszczeniach o dużej wilgotności lub stężeniu pyłu. Gwarancja jest ważna tylko wtedy, gdy jest używana zgodnie z przeznaczeniem producenta.



OSTRZEŻENIE

Wysoka wilgotność i stężenie pyłu może prowadzić do przebicia prądu w urządzeniu. Aby zmniejszyć ryzyko pożaru lub porażenia prądem:

- **Nie wystawiaj urządzenia na działanie deszczu, wilgoci, kapiącej lub rozpryskującej wody i nie stawiaj przedmiotów wypełnionych cieczami, takich jak wazon, kubki itp. na urządzeniu lub ponad nim.**
- **Nie dotykaj telewizora mokrymi rękami.**
- **Nie wystawiaj na bezpośrednie działanie klimatyzacji i trzymaj świece lub inne otwarte płomienie z dala od telewizora przez cały czas.**

Jeśli telewizor zostanie przeniesiony z zimnego do ciepłego otoczenia, należy pozostawić telewizor wyłączony na co najmniej godzinę, aby zapobiec kondensacji. Jeśli jest używany na zewnątrz, musi być chroniony przed wilgocią.

Jeśli zauważysz coś niezwykłego, natychmiast wyjmij wtyczkę.

W przypadku pożaru najlepiej użyć gaśnicy gazowej lub proszkowych CO₂. Jeśli gaśnice są niedostępne, spróbuj odłączyć zasilanie elektryczne przed użyciem gaśnicy wodnej.

OSTRZEŻENIE

Nigdy nie umieszczaj telewizora w niestabilnym miejscu. Telewizor może spaść i spowodować poważne obrażenia ciała lub śmierć. Wielu urazom, szczególnie dzieciom, można zapobiec, stosując proste środki ostrożności, takie jak:

- Używaj szafek lub stojaków zaleconych przez producenta telewizora.
- Używaj tylko mebli, które mogą bezpiecznie utrzymać telewizor.
- Upewnij się, że telewizor nie zwisa nad krawędzią mebli podtrzymujących.
- Nie umieszczaj telewizora na wysokich meblach (np. w szafkach lub biblioteczkach) bez mocowania mebli i telewizora do odpowiedniego wspornika.
- Nie umieszczaj telewizora na obrusie ani innych materiałach, które mogą znajdować się pomiędzy telewizorem a meblami utrzymującymi go.
- Wychowywać dzieci na temat niebezpieczeństwa wspinania się na meble, aby dotrzeć do telewizora lub kontrolki.

Jeśli istniejący telewizor jest utrzymywany i przenoszony, należy zastosować te same uwagi, co powyżej.

■ Przenoszenie / Transport

Przed przeniesieniem telewizora, odłącz wszystkie przewody i przenieś go tylko w pozycji pionowej. Chwyć urządzenie u góry i u dołu ramy.

- Nie naciskaj panelu przedniego telewizora. Możesz potrzebować dwóch lub więcej osób do transportu większych telewizorów.

Jeśli chcesz na chwilę odłożyć telewizor, umieść urządzenie całą powierzchnią przednią płasko na miękkim materiale.

Ekran LED jest wykonany ze szkła i może pęknąć, jeśli nie jest prawidłowo trzymany. Jeśli ekran LED jest uszkodzony, ciekły kryształ może wyciekać. Zawsze noś gumowe rękawice, do przenoszenia lub instalacji urządzenia. W przypadku kontaktu ze skórą natychmiast przemyć dużą ilością wody.

■ Zasilanie

Nieprawidłowe napięcie może uszkodzić telewizor. Urządzenie należy podłączać wyłącznie do zasilania o odpowiednim napięciu i częstotliwości podanym na tabliczce znamionowej za pomocą dostarczonego kabla zasilającego.

Wtyczka musi być łatwo dostępna, aby w każdej chwili można było odłączyć urządzenie. Urządzenie działa nawet wtedy, gdy jest w trybie czuwania, dopóki jest podłączone do gniazdka elektrycznego.

Zaleca się umieszczenie tego urządzenia na specjalnym obwodzie.

- Nie przeciążaj gniazdek poprzez podłączenie zbyt wielu urządzeń do tego samego gniazdka. Przeciążone gniazdka, przedłużacze itp. są niebezpieczne i mogą spowodować porażenie prądem i pożar.

Po wyłączeniu urządzenia, nie włączaj go ponownie przez 5 sekund. Częste włączanie zasilania w krótkim czasie może spowodować nieprawidłowe działanie telewizora.

■ Wtyczka i kabel zasilający

- Nie dotykaj wtyczki mokrymi rękami.
- Nie umieszczaj ciężkich przedmiotów na przewodzie zasilającym. Kabel należy poprowadzić tak, aby nie został zagięty lub ułożony na ostrych krawędziach, narażony na deptanie lub był narażony na działanie chemikaliów. Kabel zasilający z uszkodzoną izolacją może spowodować porażenie prądem i pożar.
- Pociągnij wtyczkę, a NIE kabel podczas odłączania. Kabel może zostać uszkodzony i spowodować zwarcie, jeśli jest pociągnięty.
- Nie umieszczaj przewodu zasilającego w pobliżu przedmiotów o wysokiej temperaturze.
- Nie przenoś telewizora za przewód zasilający podłączony do gniazdka.
- Nie używaj uszkodzonego lub luźnego przewodu zasilającego lub uszkodzonego gniazda.
- Nie używaj kabli zasilających innych niż kable zasilające dostarczone z tym urządzeniem.

■ Konfiguracja

Sprawdź, czy obiekt na którym stawiasz telewizor utrzyma jego ciężar. Umieść go na płaskiej, twardej i poziomej powierzchni. Dopilnuj, aby telewizor nie stał na krawędzi podstawy gdy umieszczony w / na meblu. W przypadku umieszczenia na meblu z kółkami zachowaj ostrożność podczas jego przesuwania aby uniknąć upadku urządzenia.

- Umieść urządzenie w pozycji poziomej dolną krawędzią skierowaną w dół. Nigdy nie należy go używać pionowo, leżąc lub zwisając z sufitu.
- Umieść urządzenie w miejscu, w którym nie jest narażone na bezpośrednie działanie promieni słonecznych lub innych źródeł ciepła.

Przy podłączaniu telewizora do ściany postępuj zgodnie z instrukcjami dostarczonymi z uchwytem ściennym. Upewnij się, że nie instalujesz telewizora, zwisając kable zasilania i sygnałowe z tyłu telewizora.

■ Wentylacja powietrza i wysokie temperatury

Instaluj telewizor tylko wtedy, gdy jest wystarczająca wentylacja i zapewnij wolną przestrzeń wynoszącą co najmniej 10 cm po bokach i 20 cm nad jednostką dla cyrkulacji powietrza. Nadmierna utrata ciepła i wentylacji może prowadzić do pożaru lub przedwczesnej awarii niektórych elementów elektrycznych.

- Nie blokuj otworów wentylacyjnych za pomocą gazet, obrusów, zasłon itp.
- Nie susz ubrań itp. na górze urządzenia.
- Uważaj, aby nie dotknąć otworów wentylacyjnych, ponieważ mogą się nagrzać.
- Nie wkładaj przedmiotów do telewizora przez otwory wentylacyjne.

■ Podstawa

- Nie używaj żadnych innych podstaw niż ta dostarczona z tym urządzeniem.
- Nie modyfikuj ani nie używaj podstawy gdy odkształci się lub zostanie uszkodzona.
- Podczas instalacji upewnij się, że wszystkie śruby są mocno dokręcone.
- Upewnij się, że telewizor nie doznaje wstrząsu podczas mocowania podstawy.
- Upewnij się, że dzieci nie wspinają się na podstawę.
- Montażu i demontażu podstawy powinny dokonywać przynajmniej dwie osoby.

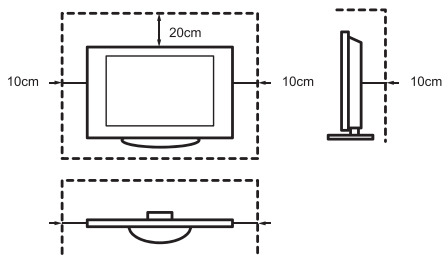

Zapobiegaj przedostawaniu się małych przedmiotów do wnętrza urządzenia przez otwory wentylacyjne. Takie objekty mogą powodować zwarcie, które może spowodować pożar.

Jeśli coś dostanie się do urządzenia, natychmiast odłącz urządzenie i skontaktuj się z pomocą techniczną.

■ Ekran LED

Pomimo staranności w produkcji tego wyświetlacza, z przyczyn technicznych nie można w 100% zagwarantować, że nie wystąpią defekty subpikselowe. Nie można tego uznać za wadę urządzenia w zakresie gwarancji. Nie wpływają na wydajność i niezawodność telewizora.

Aby zapobiec "wypaleniu" obrazu, należy unikać wyświetlania nieruchomych obrazów przez dłuższy czas, w przeciwnym wypadku na ekranie może pozostać kopia wyświetlanego obrazu. Jeśli współczynnik proporcji zostanie ustawiony na 4:3 przez dłuższy czas, wypalenie obrazu może wystąpić na czarnych obszarach. Wypalenia obrazów nie są objęte gwarancją.

- Nie wywieraj dużej siły ani nie uderzaj w panel wyświetlacza.

Nie dotykaj ekranu LED i nie przytrzymuj go przez dłuższy czas. Może to spowodować tymczasowe zakłócenia obrazu na ekranie.

■ Fale radiowe

- Nie używaj telewizora w placówkach medycznych lub w miejscach, w których znajduje się sprzęt medyczny. Fale radiowe mogą zakłócać działanie sprzętu medycznego i powodować zakłócenia.
- Nie należy używać telewizora w pobliżu automatycznych urządzeń sterujących, takich jak automatyczne drzwi lub alarmy przeciwpożarowe. Fale radiowe mogą powodować zakłócenia w działaniu automatycznych urządzeń sterujących i powodować awarie.

Jeśli masz rozrusznik serca, zachowaj odległość co najmniej 22 cm od telewizora. Fale radiowe mogą zakłócać działanie rozrusznika.

■ Wbudowana bezprzewodowa sieć LAN

- Nie łącz się z sieciami których nie znasz. Dane transmitowane i odbierane za pomocą fal radiowych mogą być przechwytywane i monitorowane.

Wbudowana bezprzewodowa sieć lokalna wykorzystuje pasma częstotliwości 2,4 GHz i 5 GHz. Aby zapobiec nieprawidłowemu funkcjonowaniu i wydłużonemu czasowi reakcji na skutek zakłóceń fal radiowych, należy trzymać telewizor z dala od urządzeń takich jak inne bezprzewodowe sieci LAN, mikrofalówki, telefony komórkowe i inne urządzenia wykorzystujące pasma częstotliwości 2,4 GHz i 5 GHz.

■ Ostrzeżenie przed odgazowaniem

Nowe meble, dywan, farba, materiały budowlane i elektronika mogą uwalniać substancje chemiczne poprzez parowanie w powietrzu. Po ustawieniu telewizora i włączeniu go po raz pierwszy poczujesz delikatny zapach w ciągu kilku kolejnych godzin. Dzieje się tak, ponieważ niektóre elementy telewizora nagrzewają się po raz pierwszy. Materiały, z których korzystamy, są w pełni zgodne z wymaganiami i przepisami dotyczącymi ochrony środowiska. Twój telewizor działa dobrze, a opary z odgazowywania ostatecznie się zmniejszą.

■ Nadzór

- Nie pozwalaj dzieciom bawić się w pobliżu telewizora bez nadzoru. Może spaść, zostać zepchnięty lub zsunięty z powierzchni stojaka i zranić kogoś.
- Nie pozostawiaj włączonego telewizora bez nadzoru.

■ Głośność

Głośna muzyka i dźwięki mogą prowadzić do nieodwracalnego uszkodzenia słuchu. Unikaj ekstremalnych głośności, szczególnie podczas długich okresów i korzystania ze słuchawek.

Jeśli usłyszysz bębnienie w uszach □ zmniejsz głośność lub tymczasowo przestań używać słuchawek.

■ Burze

Odłącz wtyczkę i wszystkie podłączone kable antenowe od telewizora podczas burzy. Przepięcie spowodowane piorunem może uszkodzić telewizor przez antenę i instalację elektryczną.

■ Długie przerwy w eksploatacji

Dopóki wtyczka jest podłączona do gniazdka elektrycznego, telewizor pobiera prąd nawet w trybie gotowości. Wtyczka i wszystkie podłączone kable antenowe muszą być odłączone podczas długich okresów nieobecności.

■ Czyszczenie i pielęgnacja

UWAGA:

Odłącz przewód zasilający przed czyszczeniem telewizora.

Obudowę, ekran i pilota czyścić wyłącznie miękką wilgotną, czystą i bezbarwną ściereczką. Nie używaj detergentów.

- Nie stosuj na powierzchni odstraszcaczy owadów, rozpuszczalników, rozcieńczalników ani innych lotnych substancji. W przeciwnym wypadku może dojść do degradacji powierzchni produktu.
- Nie rozpylaj wody ani innych płynów bezpośrednio na telewizorze. Ciecz w telewizorze może prowadzić do awarii produktu.
- Powierzchnia panelu wyświetlacza jest utwardzona i może łatwo ulec uszkodzeniu. Uważaj, aby nie zarysować jej za pomocą paznokci lub innych twardych przedmiotów.
- Wycieraj wtyczkę regularnie suchą szmatką.

■ Serwis/Konserwacja

Nigdy nie zdejmuj obudowy / tylnej części telewizora; nie ma tam części, z których naprawą poradziłby sobie użytkownik. Wszystkie prace konserwacyjne należy powierzyć autoryzowanemu personelowi serwisowemu.

■ Opakowanie

Materiały anty-wilgoci i plastikowe torby należy przechowywać w miejscu niedostępnym dla dzieci.

Torby plastikowe mogą powodować chłodzenie, a materiał przeciw wilgoci jest szkodliwy w przypadku połknięcia. W razie

przypadkowego połknięcia należy wymusić wymioty i udać się do najbliższego szpitala.

■ Modyfikacja produktu

Nie należy w żaden sposób modyfikować tego produktu. Nieautoryzowana modyfikacja może spowodować utratę gwarancji na urządzenie, porażenie prądem i pożar.

■ Baterie pilota zdalnego sterowania

- Nieprawidłowa instalacja może spowodować wyciek z baterii, korozję i wybuch.
- Baterie wymieniaj wyłącznie na taki sam rodzaj lub ich zamiennik.
- Nie mieszaj starych i nowych baterii.
- Nie mieszaj różnych typów baterii.
- Nie używaj akumulatorów.
- Nie pal ani nie rozbieraj baterii.
- Upewnij się, że prawidłowo utylizujesz baterie.
- Nie wystawiaj akumulatorów na działanie nadmiernego ciepła, takiego jak światło słoneczne, ogień lub podobne.

■ Uziemienie anteny zewnętrznej

Podczas korzystania z anteny zewnętrznej, należy upewnić się, że system antenowy jest zabezpieczony przed skokami napięcia i gromadzeniem się ładunków statycznych.

■ Utylizacja

Zapoznaj się z sekcją recyklingu tego podręcznika.

Obrazki i ilustracje w tym podręczniku służą wyłącznie jako odniesienie i mogą różnić się od faktycznego wyglądu produktu.

Część funkcji oprogramowania będzie się zmieniać wraz z aktualizacją systemu.

Treść

Lista akcesoriów	1
Montaż podstawy lub uchwytu ściennego	2
Przód telewizora	4
Tył telewizora	5
Ustawianie połączeń	6
Pilot zdalnego sterowania	9
Włączanie telewizora po raz pierwszy	13
Specyfikacje	14
Inne informacje	16

Lista akcesoriów

Następujące akcesoria są dołączone do telewizora:

Instrukcja obsługi × 1	Wkręt × 4	Podstawa stojaka × 2
Bateria AAA × 2	Pilot zdalnego sterowania × 1	Przewód zasilający × 1
Karta gwarancyjna × 1		

UWAGA

- Akcesoria mogą różnić się od wymienionych powyżej w zależności od modelu lub kraju/regionu. Prosimy zapoznać się z faktycznym katalogiem akcesoriów.

UPROSZCZONA DEKLARACJA ZGODNOŚCI EU

Niniejszym Hisense Visual Technology Co., Ltd. oświadcza, że sprzęt radiowy typu [55E76GQ / 55E77GQ / 55E78GQ / 55E79GQ / 55E76GQCH / 55E77GQCH / 55E79GQNE / 55E76GQTUK / 55E77GQTUK] jest zgodne z dyrektywą Directive 2014/53/EU. Pełna treść tej deklaracji zgodności EU jest dostępna pod następującym adresem internetowym: <http://global.hisense.com/downloads>.

Montaż podstawy lub uchwytu ściennego

⚠ UWAGA

- Upewnij się, że przewód zasilający AC został odłączony przed zainstalowaniem stojaka lub wsporników ściennych.
- Twój ekran TV jest delikatny. Upewnij się, że ekran TV nie jest porysowany lub uszkodzony przez twarde przedmioty lub nacisk.
- Po zakończeniu instalacji upewnij się, że telewizor jest bezpiecznie umieszczony na stole lub jest bezpiecznie przymocowany do uchwytu ściennego przed zdjęciem jakiegokolwiek folii ochronnej.

► Montaż stojaka

Postępuj zgodnie z instrukcjami na ilustracji i tekstem opisującym wykonanie czynności instalacyjnych:

1. Umieść telewizor delikatnie ekranem do dołu na miękkiej, płaskiej powierzchni aby uniknąć uszkodzenia lub zadrapania ekranu.
2. Wyjmij 2 podpórki z opakowania z akcesoriami, a następnie wsuń podpórki do otworów znajdujących się w dolnej części telewizora.
3. Ściśle przymocuj podstawę stojaka do telewizora z użyciem czterech wkrętów znajdujących się w opakowaniu z akcesoriami.

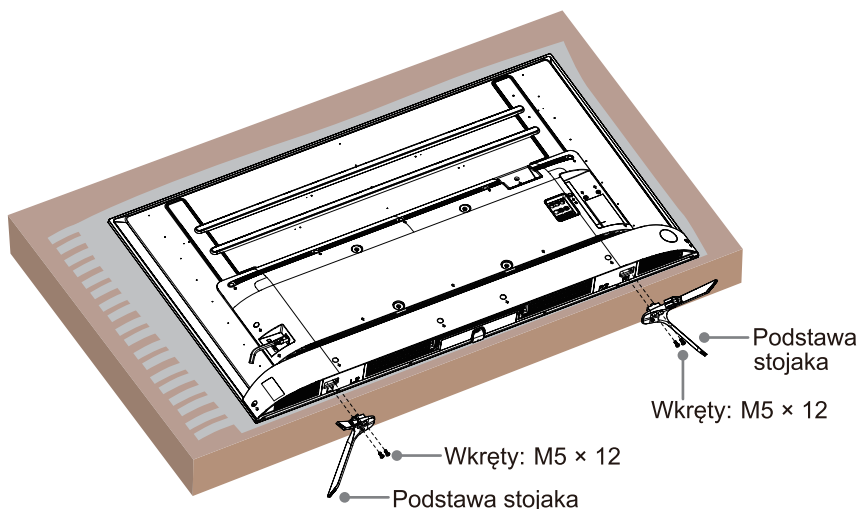

Montaż podstawy lub uchwytu ściennego

► Montaż uchwytu ściennego

Przed zamontowaniem TV zdejmij podstawę TV, jeśli już ją przymocowałeś i upewnij się, że uchwyt ścienny wytrzyma ciężar TV.

⚠ UWAGA

Podczas montażu TV na ścianie postępuj zgodnie z instrukcjami dostarczonymi z uchwytem ściennym. Jeśli TV nie zostanie prawidłowo zamontowany, może spaść i spowodować straty materialne lub obrażenia ciała.

- Umieść rozpórki między TV a wspornikami ściennymi.
- Upewnij się, że kąt nachylenia między ekranem TV a pionową powierzchnią nie przekracza 15 stopni.
- Standardowe wymiary pokazano poniżej.

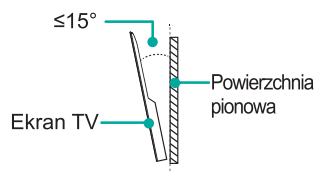

Wzór montażu na ścianie (mm)	300 × 200
Rozmiar wkrętów do montażu na ścianie	M6

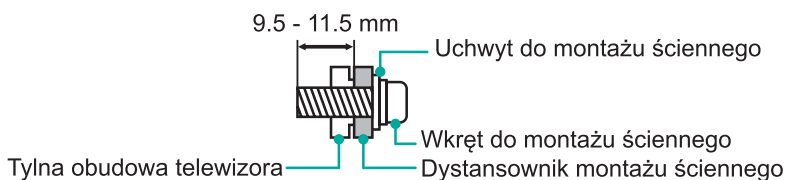

⚠ UWAGI

- Średnica i długość śrub różnią się w zależności od modelu do montażu na ścianie.
- Uchwyt ścienny jest opcjonalny. Twój TV może nie być wyposażony w uchwyt ścienny. Sprawdź rzeczywiste akcesoria.

Przód telewizora

Przód telewizora

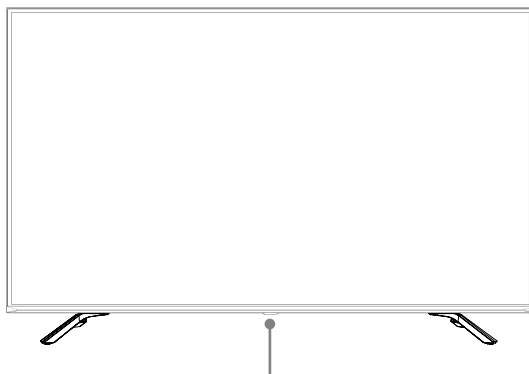

Czujnik podczerwieni / Wskaźnik zasilania / Pojedynczy przycisk (Tryb gotowości / Źródło)

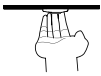
Przedmiot	Opis
Czujnik podczerwieni	Odbiera sygnały zewnętrzne z pilota. Nie umieszczaj niczego w pobliżu czujnika, ponieważ może to wpływać na jego działanie.
Wskaźnik zasilania	Lampka świeci na czerwono w trybie gotowości.
 Tryb gotowości / Źródło	Naciśnięcie przycisku wielofunkcyjnego w trybie czuwania spowoduje włączenie telewizora. Naciśnij przycisk wielofunkcyjny, aby wywołać menu, a po zbliżeniu na „wyłączenie”, odczekaj 3 sekundy, aby telewizor automatycznie przeszedł w tryb czuwania. Naciśnij przycisk wielofunkcyjny, aby wywołać menu, a następnie wybierz źródło sygnału wejściowego spośród dostępnych.

UWAGI

- Zdjęcie jest jedynie w celach informacyjnych.
- Uruchamianie telewizora może zająć kilka sekund ze względu na ładowanie programów. Nagłe wyłączenie telewizora może skutkować nieprawidłowym działaniem urządzenia.

Tył telewizora

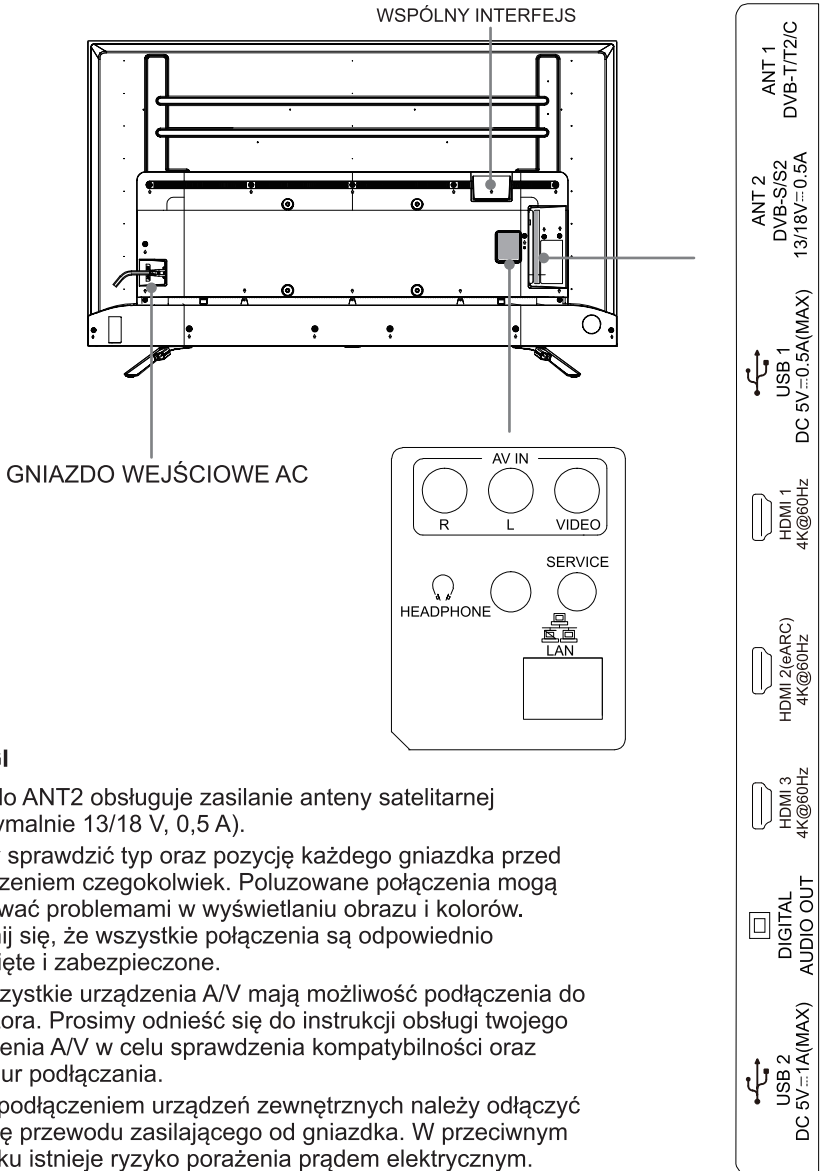

UWAGI

- Gniazdo ANT2 obsługuje zasilanie anteny satelitarnej (maksymalnie 13/18 V, 0,5 A).
- Należy sprawdzić typ oraz pozycję każdego gniazdka przed podłączeniem czegokolwiek. Poluzowane połączenia mogą skutkować problemami w wyświetlaniu obrazu i kolorów. Upewnij się, że wszystkie połączenia są odpowiednio dociśnięte i zabezpieczone.
- Nie wszystkie urządzenia A/V mają możliwość podłączenia do telewizora. Prosimy odnieść się do instrukcji obsługi twojego urządzenia A/V w celu sprawdzenia kompatybilności oraz procedur podłączenia.
- Przed podłączeniem urządzeń zewnętrznych należy odłączyć wtyczkę przewodu zasilającego od gniazdka. W przeciwnym wypadku istnieje ryzyko porażenia prądem elektrycznym.
- Złącze serwisowe jest niedostępne. Nie możesz podłączyć urządzenia zewnętrznego. Element mogą wykorzystywać wyłącznie pracownicy fabryki w celu realizacji testów.

► LAN (Połączenie kablem sieciowym)

Podłącz telewizor do sieci, łącząc port LAN z tyłu telewizora z modemem zewnętrznym lub routerem za pomocą kabla LAN (Ethernet/Cat 5). Zobacz rysunek poniżej.

- Zaleca się, aby korzystać z modemu lub routera Wspierającego funkcję Dynamic Host Configuration Protocol (DHCP). Modemy i routery obsługujące funkcję DHCP automatycznie udostępniają adres IP, maskę podsieci, bramę i DNS, więc nie trzeba ich wprowadzić ręcznie. Większość sieci domowych posiada DHCP.

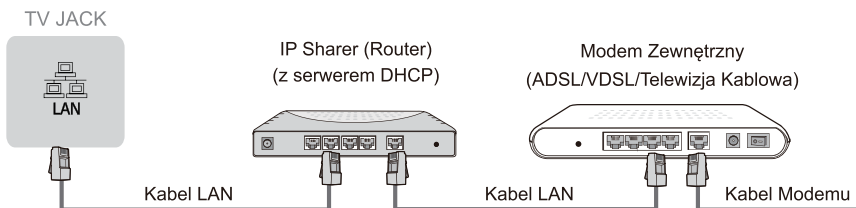

Konfiguracja sieci bezprzewodowej

Aby bezprzewodowo podłączyć telewizor do sieci, potrzebny jest bezprzewodowy router lub modem. Zobacz rysunek poniżej.



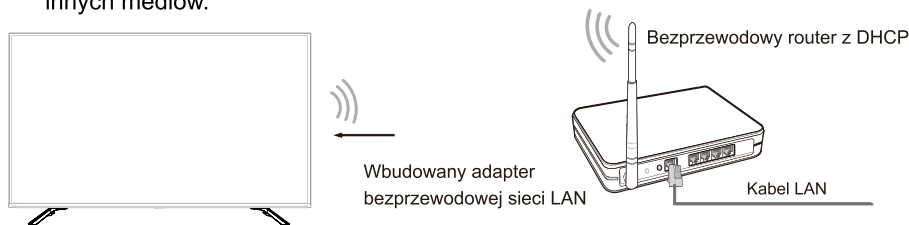

- Wbudowany bezprzewodowy adapter LAN obsługuje protokoły komunikacji IEEE 802.11a/b/g/n/ac. Zalecamy użycie routera IEEE 802.11n. Mała prędkość transferu dla b/g może wpływać na jakość przesyłanych strumieniowo filmów i innych mediów.

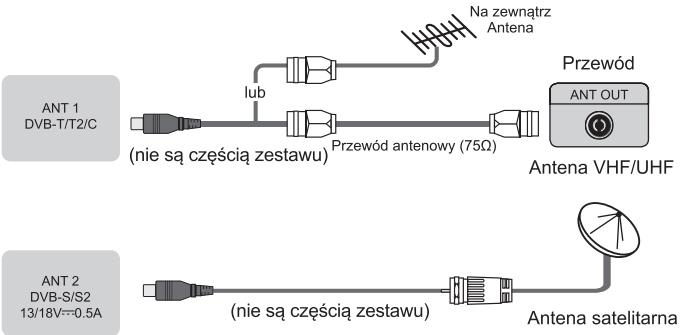
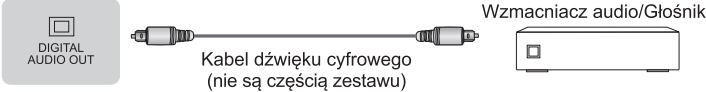
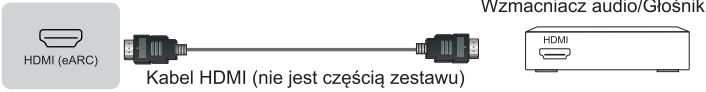

☒ UWAGI

- Użycie bezprzewodowej sieci wymaga zastosowania wbudowanego bezprzewodowego adaptera LAN ze względu na brak obsługi zewnętrznych adapterów sieci USB.
- Jeśli router bezprzewodowy obsługuje protokół DHCP, telewizor może łatwo połączyć się z siecią bezprzewodową.
- W przypadku zastosowania innego zabezpieczenia niż jedno z podanych poniżej spowoduje, że nie będzie współpracować z TV.
System zabezpieczeń: WPA, WEP, WPA2.
- Aby zapewnić płynne działanie sieci, odległość między routerem a telewizorem musi być mniejsza niż 10 metrów.

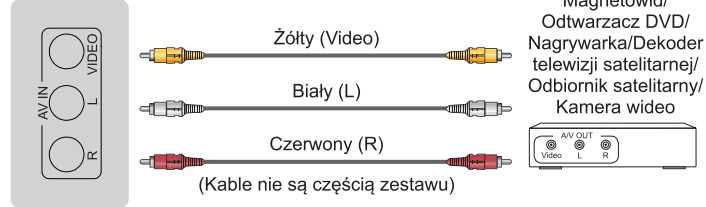
Ustawianie połączeń

<p>ANT</p>		 <p>ANT 1 DVB-T/T2/C (nie są częścią zestawu)</p> <p>lub</p> <p>Przewód antenowy (75Ω)</p> <p>Na zewnątrz Antena</p> <p>Przewód ANT OUT</p> <p>Antena VHF/UHF</p> <p>ANT 2 DVB-S/S2 13/18V\rightarrow0.5A (nie są częścią zestawu)</p> <p>Antena satelitarna</p>
<p>DIGITAL AUDIO OUT</p>		 <p>DIGITAL AUDIO OUT</p> <p>Kabel dźwięku cyfrowego (nie są częścią zestawu)</p> <p>Wzmacniacz audio/Głośnik</p>
<p>HDMI</p>	<p>HDMI (eARC)</p>	 <p>HDMI (eARC)</p> <p>Kabel HDMI (nie jest częścią zestawu)</p> <p>Wzmacniacz audio/Głośnik</p>
	<p>HDMI</p>	 <p>HDMI</p> <p>Kabel HDMI (nie są częścią zestawu)</p> <p>DVD/Blu-Ray/Odbiornik AV/ Dekoder telewizji satelitarnej</p>
<p>AV IN</p>		 <p>AV IN</p> <p>VIDEO</p> <p>L</p> <p>R</p> <p>Żółty (Video)</p> <p>Biały (L)</p> <p>Czerwony (R)</p> <p>(Kable nie są częścią zestawu)</p> <p>Magnetowid/ Odtwarzacz DVD/ Nagrywarka/Dekoder telewizji satelitarnej/ Odbiornik satelitarny/ Kamera wideo</p> <p>AV OUT</p> <p>Video L R</p>
<p>HEADPHONE</p>		 <p>HEADPHONE</p> <p>Słuchawki (nie są częścią zestawu)</p> <p>UWAGA</p> <ul style="list-style-type: none"> Nadmierne ciśnienie akustyczne w słuchawkach może spowodować utratę słuchu.

Ustawianie połączeń

COMMON INTERFACE



UWAGI

- Przed instalacją/usunięciem modułu CI+ upewnij się, że telewizor jest wyłączony. Następnie włóż kartę CI do modułu CI+ zgodnie z instrukcjami dostawcy usług.
- Nie należy wielokrotnie wsuwać lub wysuwać Modułu Common Access, ponieważ może to spowodować uszkodzenie interfejsu i awarię.
- Musisz kupić moduł CI+ i kartę od usługodawcy kanałów, które chcesz wyświetlić.
- Włóż moduł CI+ za pomocą karty SmartCard w kierunku wskazanym na module i karcie SmartCard.
- CI+ nie jest obsługiwany w niektórych krajach i regionach; skontaktuj się z autoryzowanym sprzedawcą.

USB



UWAGI

- Podłączając dysk twardy lub koncentrator USB, zawsze podłączaj zasilacz podłączonego urządzenia do źródła zasilania. Przekroczenie całkowitego zużycia energii może spowodować uszkodzenie. Maksymalny pobór mocy urządzeń USB1.1 i USB2.0 wynosi 500mA. Maksymalny pobór prądu urządzenia USB3.0 wynosi 1A.
- W przypadku indywidualnych niestandardowych dysków twardych o dużej pojemności, jeśli prąd impulsowy jest większy lub równy 1A, może to spowodować ponowne uruchomienie lub samoczynne wyłączenie telewizora. Więc telewizor ich nie obsługuje.
- Port USB obsługuje napięcie 5V.

Pilot zdalnego sterowania

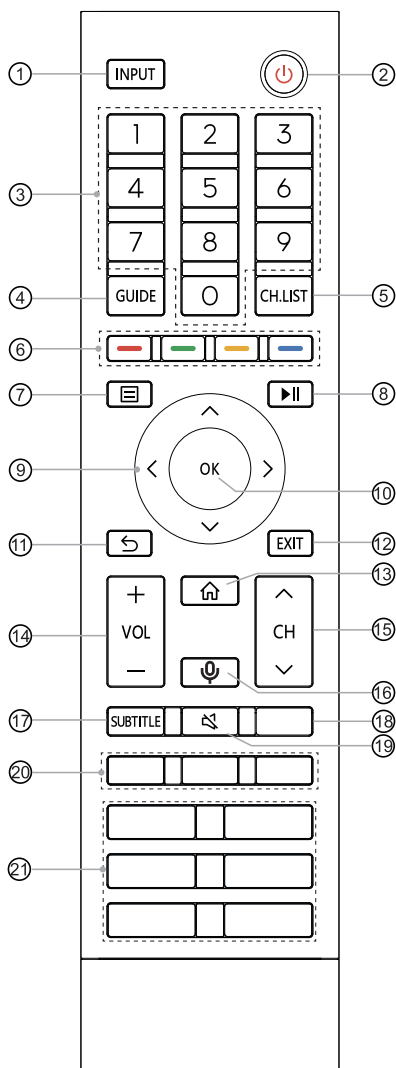

- ① INPUT: wybór źródła sygnału
- ② ZASILANIE: włącza telewizor lub przechodzi w tryb gotowości
- ③ Przycisk z cyframi: bezpośredni wybór kanału lub wprowadzenie numerów
- ④ GUIDE: wyświetla elektroniczny przewodnik po programach (tryb DTV)
- ⑤ CH.LIST: wyświetla listę kanałów na ekranie
- ⑥ Przyciski funkcji specjalnych
- ⑦ : wyświetla menu szybkiej konfiguracji
- ⑧ : przyciski funkcyjne kontroli treści multimedialnych
- ⑨ : służą do nawigacji po menu na ekranie i dostosowywania ustawień systemowych do własnych preferencji
- ⑩ OK: potwierdź wybór w menu na ekranie
- ⑪ POWRÓT: powrót do poprzedniego menu
- ⑫ EXIT: wyjście z bieżącego menu
- ⑬ EKRAŃ GŁÓWNY: wejdź do ekranu głównego
- ⑭ VOL +/-: dostosowywanie głośności
- ⑮ CH ^ / v : zmiana kanału
- ⑯ MIKROFON: aktywuj mikrofon
- ⑰ SUBTITLE: aktywuje/wyłącza tryb napisów
- ⑱ INFORMACJE: wyświetla informację o obecnym programie
TEKST: włącza/wyłącza funkcję teletekstu
- ⑲ WYCISZ: wycisza lub przywraca dźwięk telewizora
- ⑳ APLIKACJA: szybki dostęp do aplikacji
 : personalizacja przycisku w celu szybszego uruchamiania źródła lub aplikacji
- ㉑ APLIKACJA: szybki dostęp do aplikacji
MEDIA: wejdź w tryb multimedialny

Specyfikacje modułu zdalnego sterowania bluetooth

WNF171

Zakres częstotliwości: 2,400~2,4835 GHz

Moc wyjściowa (Maks.): + 4,5 dBm

UWAGA: Dołączony do produktu pilot zależy od modelu, kraju/regionu. Sprawdź informacje dotyczące właściwego pilota zawartego w opakowaniu z akcesoriami.

Pilot zdalnego sterowania

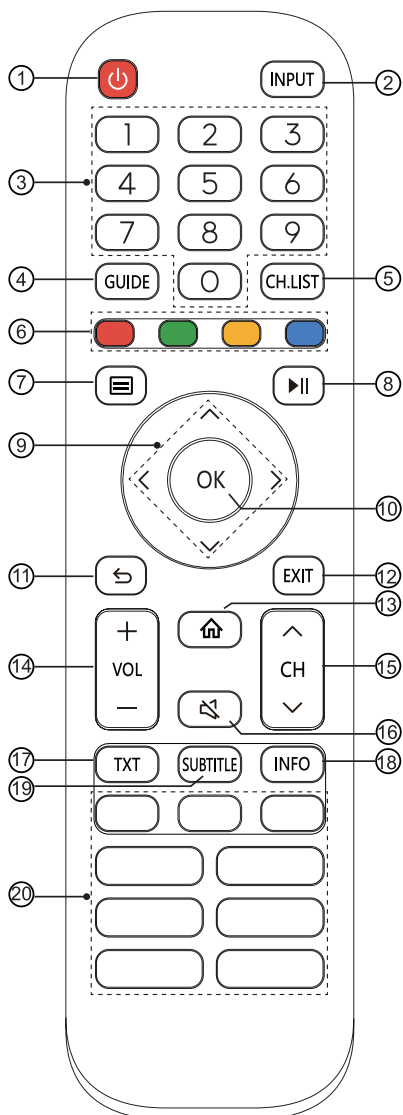

- ① ZASILANIE: włącza telewizor lub przechodzi w tryb gotowości
- ② INPUT: wybór źródła sygnału
- ③ Przyciski z cyframi: bezpośredni wybór kanału lub wprowadzenie numerów
- ④ GUIDE: wyświetla elektroniczny przewodnik po programach (tryb DTV)
- ⑤ CH.LIST: wyświetla listę kanałów na ekranie
- ⑥ Przyciski funkcji specjalnych
- ⑦ : wyświetla menu szybkiej konfiguracji
- ⑧ : przyciski funkcyjne kontroli treści multimedialnych
- ⑨ : służą do nawigacji po menu na ekranie i dostosowywania ustawień systemowych do własnych preferencji
- ⑩ OK: potwierdź wybór w menu na ekranie
- ⑪ POWRÓT: powrót do poprzedniego menu
- ⑫ EXIT: wyjście z bieżącego menu
- ⑬ EKRAAN GŁÓWNY: wejdź do ekranu głównego
- ⑭ VOL +/-: dostosowywanie głośności
- ⑮ CH ^ / v : zmiana kanału
- ⑯ WYCISZ: wycisza lub przywraca dźwięk telewizora
- ⑰ TXT: włącza/wyłącza funkcję teletekstu
- ⑱ INFO: wyświetla informację o obecnym programie
- ⑲ SUBTITLE: aktywuje/wyłącza tryb napisów
- ⑳ APLIKACJA: szybki dostęp do aplikacji
 MEDIA: wejdź w tryb multimedialny
 / : Wszystkie aplikacje
 PRZEGLĄDARKA: Przejście do PRZEGLĄDARKI

UWAGA: Dołączony do produktu pilot zależy od modelu, kraju/regionu. Sprawdź informacje dotyczące właściwego pilota zawartego w opakowaniu z akcesoriami.

► Włóż baterie do pilota zdalnego sterowania

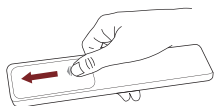

1. Przesuń tylną pokrywę, aby otworzyć komorę baterii pilota zdalnego sterowania.

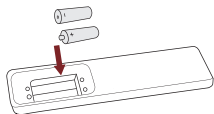

2. Włóż dwie baterie AAA. Upewnij się, że końce baterii (+) i (-) pasują do końcówek (+) i (-) wskazanych w komorze baterii.

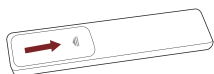

3. Zamknij komorę baterii pokrywką.

☒ UWAGI

- Zdjęcie produktu jest tylko w celach informacyjnych, rzeczywisty produkt może się różnić wyglądem.

Posługiwanie się bateriami

- Nieprawidłowe użycie baterii może spowodować korozję lub wyciek z baterii, co może spowodować pożar, obrażenia ciała lub uszkodzenie mienia.
- Używaj wyłącznie baterii wskazanych w tej instrukcji.
- Nie mieszaj starych i nowych baterii ani różnych typów baterii.
- Nie należy wyrzucać zużytych baterii jako odpadów domowych. Należy je utylizować zgodnie z lokalnymi przepisami.

► Parowanie pilota (dotyczy wyłącznie pilotów Bluetooth)

Włącz telewizor i sparuj go z pilotem. Pilot działa w promieniu około 3 metrów od telewizora. Naciśnij dowolny przycisk (prócz przycisku zasilania i mikrofonu), aby sparować.

☒ UWAGI

- W wyjątkowych przypadkach, naciśnij i przytrzymaj przycisk [], aby sparować.
- Jeśli wystąpił nieznaną błąd pilota, możliwe, że przyczyną były zakłócenia. Spróbuj usunąć potencjalne źródło zakłóceń i sparuj ponownie.
- Jeśli wystąpił nieznaną błąd pilota, pomimo tego, że zasilanie było na odpowiednim poziomie, wyjmij baterie, naciśnij dowolny przycisk i przytrzymaj przez 1~2 sek., a następnie ponownie włóż baterie. Pilot zacznie działać normalnie.
- Parowanie z pilotem jest niemożliwe, dopóki telewizor działa w trybie czuwania.

► Zasięg działania pilota

1. Aby korzystać z pilota, musisz znajdować się w odległości maksymalnie 8 metrów do telewizora.
2. Kąt pilota: jeśli za szczyt przyjmie się czujnik pilota oddalony o 6 metrów od urządzenia, zakres ruchu w poziomie mieści się w $\pm 30^\circ$, a w pionie w $\pm 15^\circ$.
3. Zasięg działania może różnić się w zależności od natężenia światła w pokoju.

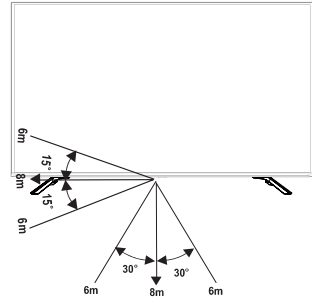

Utylizacja jednostki

Produkt nie powinien być niszczone, demontowany lub wyrzucany do odpadów komunalnych.

Powinien zostać spakowany i dostarczony do autoryzowanej jednostki recyklingu.

Włączanie telewizora po raz pierwszy

Włączanie telewizora po raz pierwszy

1. Podłącz przewód zasilający do gniazdka po wykonaniu wszystkich połączeń.
2. Po pierwszym włączeniu, telewizor przechodzi bezpośrednio do instrukcji instalacji.
3. Naciskaj przyciski [**^** / **v** / **<** / **>**], aby poruszać się po menu i zmieniać ustawienia. Naciśnij przycisk [**OK**], aby potwierdzić.

Wybierz język	Wybierz język, jaki ma być wyświetlany w menu. Naciśnij przycisk menu aby ustawić telewizor na tryb sklepowy.
Nawiązywanie połączenia z Internetem	Jeśli twój telewizor nie wykryje automatycznie połączenia ethernet, skorzystaj z sieci bezprzewodowej, wybierz swoją sieć z listy wyświetlonej na ekranie, możesz także dodać sieć ukrytą.
Wybierz kraj	Wybierz kraj, w którym używasz telewizora.
Warunki użytkowania, polityka prywatności	Możesz korzystać z telewizora pod warunkiem wyrażenia zgody na warunki umowy licencyjnej z użytkownikiem końcowym. Brak zgody będzie przyczyną wyłączenia wszystkich inteligentnych funkcji urządzenia. Zanim dokonasz wyboru zapoznaj się wnikliwie ze wszystkimi szczegółami.
Poprawiona jakość zawartości	Funkcja automatycznie dostosuje tryb obrazu i dźwięku do zawartości odtwarzanej na urządzeniu, o ile zostanie rozpoznana przez automatyczną usługę rozpoznającą zawartość.
Zaloguj się na konto VIDAA	Możesz połączyć telewizor z kontem VIDAA.
Nazwij swój telewizor	Nadaj telewizorowi nazwę.
Wybierz swojego asystenta głosowego	Wybierz swojego asystenta głosowego, którego chcesz użyć na telewizorze.

UWAGA: Poniższy przewodnik ma charakter referencyjny i może różnić się w przypadku poszczególnych modeli/krajów/regionów.

Specyfikacje

Funkcje, wzory i specyfikacje mogą ulec zmianie bez wcześniejszego powiadomienia.

Element		55"
Wymiary (Szerokość × Wysokość × Głębokość)	Bez stojaka	48,3 × 28,0 × 3,1 cali (1227 × 711 × 78 mm)
	Ze stojakiem	48,3 × 30,7 × 10,7 cali (1227 × 780 × 271 mm)
Waga	Bez stojaka	32,4 lbs (14,7 kg)
	Ze stojakiem	33,1 lbs (15,0 kg)
Aktywny rozmiar ekranu (długość przekątnej)		139 cm
Rozdzielczość ekranu		3840 × 2160
Moc dźwięku		10 W + 10 W
Gęstość mocy po włączeniu		0,020 W/cm ²
Pobór mocy po wyłączeniu		< 0,5 W
Pobór mocy w trybie czuwania		0,5 W
Pobór mocy		Prosimy zapoznać się z etykietą oceny.
Zasilacz		Prosimy zapoznać się z etykietą oceny.
Systemy odbiorcze	Analogowy	PAL-D/K, B/G, I, SECAM-D/K, B/G
	Cyfrowa	DVB-T/T2, DVB-C, DVB-S/S2
Specyfikacje bezprzewodowego modułu LAN	Model	ZDGF7668AU-T
	Zakres częstotliwości	2,4 - 2,4835 GHz 5,15 - 5,85 GHz
	Moc wyjściowa (Maks.)	2,4 - 2,4835 GHz 17 dBm 5,15 - 5,25 GHz 14 dBm 5,25 - 5,35 GHz (pasmo DFS) 14 dBm 5,49 - 5,71 GHz (pasmo DFS/TPC) 14 dBm 5,725 - 5,85 GHz (dla krajów spoza EU) 14 dBm
Specyfikacje modułu zdalnego sterowania bluetooth	Model	ZDGF7668AU-T
	Zakres częstotliwości	2,4 - 2,4835 GHz
	Moc wyjściowa (Maks.)	2,4 - 2,4835 GHz, klasa 1, 6 dBm
Warunki otoczenia		Temperatura: 41 °F - 95 °F (5 °C - 35 °C) Wilgotność: 20 % - 80 % RH Ciśnienie atmosferyczne: 86 kPa - 106 kPa

Specyfikacje

Wejście HDMI	RGB / 60 Hz (640 × 480, 800 × 600, 1024 × 768) YUV / 60 Hz (480i, 480p, 720p, 1080i, 1080p) YUV / 50 Hz (576i, 576p, 720p, 1080i, 1080p) 3840 × 2160 / 24 Hz, 3840 × 2160 / 25 Hz, 3840 × 2160 / 30 Hz, 3840 × 2160 / 50 Hz, 3840 × 2160 / 60 Hz
---------------------	---

Informacje rejestracyjne EPREL

Identyfikator modelu	Numer rejestracyjny EPREL
55E76GQ	428675
55E77GQ	428678
55E78GQ	428679
55E79GQ	428680
55E76GQCH	428681
55E77GQCH	428682
55E79GQNE	428623
55E76GQTUK	428685
55E77GQTUK	428686

Recykling/Licencje

WEEE (Zużyty Sprzęt Elektryczny)

Dyrektywa Europejska 2012/19/EU



Ten symbol na produkcie lub na opakowaniu oznacza, że tego produktu nie można wyrzucać wraz z odpadami domowymi. Zamiast tego jesteś odpowiedzialny za pozbycie się zużytego sprzętu do wyznaczonego punktu zbiórki w celu recyklingu zużytego sprzętu elektrycznego i elektronicznego. Oddzielny zbiór i recykling zużytego sprzętu w momencie jego usuwania przyczynia się do zachowania zasobów naturalnych i zapewnia jego recykling w sposób chroniący zdrowie ludzkie i środowisko. Aby uzyskać więcej informacji na temat recyklingu zużytego sprzętu, skontaktuj się z lokalnym urzędem miasta, firmą zajmującą się utylizacją odpadów lub sklepem, w którym produkt został zakupiony.

Baterie



Zgodnie z Dyrektywą w sprawie Baterii, zużytych baterii nie należy wyrzucać wraz z odpadami domowymi. Zużyj baterie w odpowiednich pojemnikach do zbierania w punktach sprzedaży detalicznej.

ROHS (Ograniczenie Niebezpiecznej Substancji)

Dyrektywa Europejska 2011/65/EU



Ta Europejska dyrektywa ogranicza stosowanie substancji niebezpiecznych i niebezpiecznych, które są trudne do recyklingu.

Dzięki temu EEE może być łatwo poddany recyklingowi i przyczynia się do ochrony środowiska.

Substancje zawarte w tym produkcie są zgodne z dyrektywą RoHS.



Terminy HDMI, HDMI High Definition Multimedia Interface oraz logo HDMI są znakami towarowymi lub zarejestrowanymi znakami towarowymi HDMI Licensing Administrator, Inc. w Stanach Zjednoczonych i innych krajach.



Dolby, Dolby Vision, Dolby Atmos oraz symbol podwójnego D są zarejestrowanymi znakami towarowymi Dolby Laboratories Licensing Corporation. Wyprodukowano na licencji Dolby Laboratories. Poufne i nieopublikowane materiały. Copyright © 2012-2020 Dolby Laboratories. Wszystkie prawa zastrzeżone.