



КРАТКО УПАТСТВО ЗА ПОСТАВУВАЊЕ

Пред да го користите телевизорот, внимателно прочитајте го ова упатство и зачувајте го за понатамошна употреба. За подетални упатства, погледнете го Упатството за корисник или електронското упатство.

Важно известување

Параграфите што почнуваат со симболот  укажуваат на важни упатства, совети или состојби за следните поставки.

 **За ваша безбедност и оптимално работење на вашиот телевизор, внимателно прочитајте ги безбедносните упатства пред да вршите какво било инсталирање.**

Компатибилност со производи од други производители, софтвер и услуги не се гарантирани. Ние не може да се сметаме за одговорни за какви било штети или загуби искусени во текот на работењето, користење или поврзувањето на некомпатибилни уреди или апликации.

За снимање и репродукција на содржина на овој или кој било друг уред може да биде потребна дозвола од сопственикот на авторските права или други такви права во таа содржина. Ваша одговорност е да осигурате дека вашето користење на овој или други уреди соодветствува со применливата легислатива за авторски права во вашата земја. Погледнете ја легислативата за повеќе информации за релевантните закони и прописи на кои се однесува или контактирајте со сопственикот на правата на содржината која сакате да ја снимите или репродуцирате.

Прочитајте ги овие упатства

Следете ги сите упатства

Придржувајте се на сите предупредувања



Зачувајте ги овие упатства

Сите права се задржани.



Безбедносни упатства

За да осигурате безбедна и правилна употреба на овој производ, секогаш придржувајте се на овие мерки за претпазливост за да избегнете опасни ситуации и оштетување на вашата единица:

	ВНИМАНИЕ РИЗИК ОД СТРУЕН УДАР НЕ ОТВОРАЈ	
ВНИМАНИЕ: ЗА ДА ГО НАМАЛИТЕ РИЗИКОТ ОД СТРУЕН УДАР, НЕ ВАДЕТЕ ГО КАПАКОТ (ИЛИ ЗАДНИОТ ДЕЛ). ВНАТРЕ НЕМА ДЕЛОВИ ШТО МОЖЕ ДА СЕ СЕРВИСИРААТ ОД КОРИСНИКОТ. ПРЕПУШТЕТЕ ГО СЕРВИСИРАЊЕТО НА КВАЛИФИКУВАН СЕРВИСЕН ПЕРСОНАЛ.		



Молњата со симбол во форма на оstriца на стрела, во рамки на рамнокрак триаголник има за цел да го предупреди корисникот за присуство на неизолиран опасен напон во рамките на кукиштето на производот кој може да биде со достатна магнитуда да претставува ризик од струен удар.



Извичникот во рамки на рамнокрак триаголник е наменет да го предупредува корисникот за присуството на важни упатства за работење и одржување (сервисирање) во литературата која е доставена со уредот.



Напон на наизменична струја: Овој симбол укажува дека номиналниот напон означен со симболот е напон на наизменична струја.



Производ од Класа II: Овој симбол укажува дека не е потребно безбедно поврзување на заштитно заземјување (земја).

Наменета употреба и амбиентални услови за овој телевизор

Овој телевизор е наменет за рендерирање на видео и аудио сигнали, поставен врз површина или монтиран на ѕид, во домашно или канцелариско опкружување. Не смее да се користи во простории со високо ниво на влага или концентрација на прав. Гаранцијата е важечка само ако се употребува како што е наведено од производителот.



ПРЕДУПРЕДУВАЊЕ

Големата влажност и концентрација на прав може да доведат до истекување на струја во уредот. За да се намали ризикот од пожар или струен удар:

- не изложувајте ја единицата на дожд, влага, капење или прскање на вода и не ставајте предмети полни со течности, како што се вази, чаши и слично на или врз единицата.
- не допирајте го телевизорот со влажни раце.
- не изложувајте го директно на клима уред и секогаш држете ги свеќите или другите видови отворен оган подалеку од телевизорот.

Ако телевизорот се преместува од ладна средина во топла средина, оставете го исклучен најмалку еден час за да се избегне кондензација. Ако се користи надвор, уверете се дека е заштитен од влага.

Ако забележите нешто невообичаено, веднаш извадете го приклучокот за напојување.

Во случај на пожар, препорачливо е користење на гас CO₂ или противпожарен апарат со прашок. Ако такви противпожарни апарати не се достапни, обидете се да го изолирате напојувањето со струја пред да користите противпожарен апарат со вода.

ПРЕДУПРЕДУВАЊЕ

Никогаш не ставајте го телевизорот на нестабилна локација. Телевизорот може да падне, предизвикувајќи сериозна лична повреда или смрт. Многу повреди, особено кај деца, можат да се избегнат со преземање на едноставни мерки за претпазливост како:

- користење на ормани или држачи препорачани од производителот на телевизорот.
- користење само на мебел кој може безбедно да го поддржува телевизорот.
- осигурување дека телевизорот не виси над работ на мебелот на кој е поставен.
- не поставувајте го телевизорот на висок мебел (на пример, шкафови или полици за книги) без прицврстување и на мебелот и на телевизорот со соодветна поддршка.
- не поставувајте го телевизорот на ткаенини или други материјали кои може да се наоѓаат помеѓу телевизорот и мебелот на кој е поставен.
- укажете им на децата дека е опасно да се качуваат по мебелот за да го дофатат телевизорот или неговите контроли.

Ако останува постоечкиот телевизор и се преместува, треба да се применат истите постапки како погоре.

■ Преместување/Транспортирање

Пред да го преместите телевизорот, исклучете ги сите кабли и преместувајте го само во вертикална положба. Фатете го телевизорот за горните и долните рабови на рамката.

- Не притискајте го и не создавајте притисок врз предниот дел на телевизорот. Може да се потребни двајца или повеќе луѓе за носење на поголемите телевизори.

Ако мора накратко да се легне долу телевизорот, ставете ја единицата со целата предна површина да лежи рамно на мек материјал.

ЛЕД екранот е направен од стакло и може да се скрши ако со него не се ракува правилно. Секогаш носете гумени ракавици при носење на единицата. Ако ЛЕД екранот е оштетен, течниот кристал може да истече. Во случај на контакт со кожа, веднаш темелно исплакнете со вода.

■ Електрично напојување

Несоодветните напони може да го оштетат телевизорот. Поврзувајте ја единицата само на електрично напојување со соодветниот напон и фреквенција забележани на плочката, со користење на доставениот кабел за напојување.

До приклучокот за напојување мора лесно да се пристапува за да може во секое време да се исклучи уредот. Единицата е вклучена дури и во режим на подготвеност, сè додека единицата е вклучена во приклучница за напојување.

Се препорачува единицата да се вклучи во струјно коло наменето исклучиво за неа.

- Не преоптоварувајте ги приклучниците за напојување со поврзување на премногу апарати на иста приклучница. Преоптоварените сидни приклучници, продолжни кабли и слично се опасни и може да доведат до струен удар и пожар.

По исклучувањето, не вклучувајте го во следните 5 секунди. Честото исклучување и вклучување на електрично напојување во краток временски период може да предизвика дефект на телевизорот.

■ Приклучок за напојување и кабел за напојување

- Не допирајте го приклучокот за напојување со влажни раце.
- Не ставајте тешки предмети врз кабелот за напојување. Поставете го кабелот така да не се превиткува или да не лежи врз остри рабови, да не се гази врз него и да не е изложен на хемикалии. Кабел за напојување со оштетена изолација може да предизвика струен удар и пожар.
- Влечете го приклучокот за напојување, НЕ кабелот кога го исклучувате. Кабелот може да се оштети и да предизвика краток спој ако се влече.
- Не ставајте го кабелот за напојување во близина на предмети со висока температура.
- Не преместувајте го телевизорот со кабелот за напојување приклучен во штекер.
- Не користете оштетен или олабавен кабел за напојување или оштетен приклучок.
- Не користете никакви поинакви кабли за напојување од оној кој е доставен со оваа единица.

■ Постапување

Проверете дали локацијата одговара на тежината на телевизорот. Ставете го на рамна, цврста и хоризонтална основа. Уверете се дека единицата не виси преку работ на основата кога го поставувате на или во мебел. Ако го поставувате на количка, внимавајте кога ја движите за да се избегне превртување на единицата.

- Ставете ја единицата во нормална исправена хоризонтална положба. Никогаш не смее да работи вертикално, кога лежи на рамна подлога или кога виси свртен со предниот дел надолу закачен на таванот.
- Ставете ја единицата таму каде што не е изложена на директна сончева светлина или други извори на топлина.

Кога го монтирате телевизорот на сид, следете ги упатствата доставени за

Важни безбедносни упатства

монтирањето на сид, уверете се дека телевизорот не е инсталиран така што висат каблите за напојување или за сигнал на задниот дел од телевизорот.

■ Вентилација на воздух и високи температури

Инсталирајте го телевизорот каде што има правилна вентилација и уверете се дека има најмалку 10 см слободен простор од страните и 20 см над единицата за циркулација на воздух. Прекумерната топлина и попречување на вентилација може да доведе со пожар или брзо расипување на некои електрични компоненти.

- Не блокирајте ниеден од отворите за вентилација со весници, чаршави за на маса, завеси и сл.
- Не сушете алишта и слично над единицата.
- Внимавајте да не ги допирате отворите за вентилација бидејќи тие може да станат жешки.
- Не ставајте предмети во телевизорот преку отворите за вентилација.

■ Држач

- Не користете никаков поинаков држач од оној што е доставен со единицата.
- Не модификувајте го и не користете го држачот ако се искриви или физички се оштети.
- Во текот на поставувањето, уверете се дека сите шрафови се добро затегнати.
- Уверете се дека врз телевизорот нема да се нанесе никаков притисок при закачувањето на држачот.
- Уверете се дека деца нема да се качуваат на држачот.
- Закачувајте го или вадете го држачот со најмалку двајца луѓе.

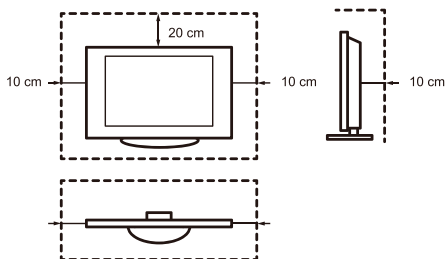

Спречете мали предмети да навлезат во внатрешноста на уредот преку отворите за вентилација. Таквите предмети може да предизвикаат краток спој, што може да предизвика пожар.

Ако нешто влезе во единицата, веднаш исклучете го приклучокот за напојување на уредот и контактирајте со сервисна служба.

■ ЛЕД екран

И покрај исклучителното внимание при производството на овој екран, не може 100% да се гарантира дека нема да се појават дефекти во подпикселните сегменти поради технички причини. Тие не може да се сметаат за дефект на уредот според условите на гаранцијата. Тие нема да влијаат на работењето и сигурноста на телевизорот.

Да се спречи „согорување на слика“, избегнувајте прикажување на неподвижни слики долго време, има можност копијата на сликата да остане. Ако соодносот ширина/висина од 4:3 е поставен подолго време, може да се појави согорување на слика на црните области. Согорувањето слика не е покриено со гаранцијата.

- Не применувајте сила или притисок врз екранот.

Избегнувајте да го допирате ЛЕД екранот или да го допирате долго време. Тоа може да предизвика трајни ефекти на искривување на екранот.

■ Радиобранови

- Не користете го телевизорот во никакви медицински установи или локации со медицинска опрема. Радиобрановите може да ја попречуваат медицинската опрема и да предизвикаат неправилно работење.
- Не користете го телевизорот во близина на каква било опрема со автоматска контрола како автоматски врати или аларми за пожар. Радиобрановите може да ја попречуваат опремата за автоматска контрола и да предизвикаат неправилно работење.

Ако имате срцев пејсмејкер, одржувајте растојание од најмалку 22 см од телевизорот. Радиобрановите може да ја попречуваат работата на пејсмејкерот.

■ Вградена безжична LAN

- Не поврзувајте се на безжични мрежи за кои немате права за користење. Податоците пренесени и примени преку радиобранови може да бидат прекинати и набљудувани.

Вградената безжична LAN користи фреквенциски опсежи на 2,4 GHz и 5 GHz. За да се избегне неправилно работење или бавен одговор предизвикан од попречување на радиобрановите, чувајте го телевизорот подалеку од уреди како што се други уреди со безжична LAN, микробранови печки, мобилни телефони и други уреди кои користат сигнали на 2,4 GHz и 5 GHz.

■ Предупредување за испуштање штетни гасови

Нов мебел, тепих, боја, градежни материјали и електроника може да ослободуваат хемикалии во воздухот преку испарување. Откако ќе го поставите телевизорот и ќе го вклучите за прв пат, може да забележите слаба миризма во текот на неколку часа. Така е бидејќи некои компоненти на телевизорот се загреваат за првпат. Материјалите што ги користиме целосно ги исполнуваат

барањата за заштита на животната средина и прописите. Телевизорот работи сосема добро и пареата од испуштањето штетни гасови евентуално ќе се намали.

■ Надзор

- Не дозволувајте деца да играат без надзор во близина на телевизорот. Можно е да се преврти, да биде турнат или да падне од површината на држачот и да повреди некого.
- Не дозволувајте вклучениот телевизор да работи без надзор.

■ Јачина на звук

Гласна музика и врева може да доведат до неповратно оштетување на вашите уши. Избегнувајте екстремна јачина на звук, особено во долги периоди и кога користите слушалки.

Ако слушате бучава од тапани во ушите, намалете ја јачината на звукот или привремено престанете да ги користите слушалките.

■ Грмотевици

Извадете го приклучокот за напојување и сите поврзани кабли за антена од телевизорот во текот на грмотевиците. Пренапонот предизвикан од ударите на молњи може да го оштети телевизорот преку антенскиот систем, како и штекерот на сид.

■ Долги периоди на отсуство

Се додека приклучокот за напојување е вклучен во приклучница под напон, телевизорот ќе троши струја дури и во режим на подготвеност. Приклучокот за напојување и сите поврзани кабли за антена треба да се исклучат кога има долги периоди на отсуство.

■ Чистење и грижа

ВНИМАНИЕ:

Исклучете го кабелот за напојување пред да го чистите телевизорот.

Чистете го телевизорот, екранот и далечинскиот управувач само со мека, влажна и чиста крпа во неутрална боја. Не користете никакви хемикалии.

- Не изложувајте ја површината на одбивач на инсекти, растворувач, разредувач или други испарувачки супстанции. Ова може да го намали квалитетот на површината.
- Не прскајте вода или други течности директно на телевизорот. Течност во внатрешноста на телевизорот може да доведе до неправилно работење на производот.
- Површината на екранот е третирана и лесно може да се оштети. Внимавајте да не го изгребате со нокти или други цврсти предмети.
- Исто така бришете го приклучокот за напојување со сува крпа на редовни интервали.

■ Сервис/Поправка

Никогаш не вадете го капакот/задниот дел на телевизорот; внатре нема делови што може да се сервисираат од корисникот. За секако сервисирање ангажирајте квалификуван сервисен персонал.

■ Пакување

Чувајте ги материјалите против влага и пластичните кеси подалеку од дофат на деца.

Пластичните кеси може да предизвикаат задушвање, а материјалот против влага е штетен ако се проголтаат. Ако се проголтаат по грешка, натерајте го пациентот да поврати и посетете ја најблиската болница.

■ Менување

Не обидувајте се да го смените производот на кој било начин. Неовластено менување може да ја поништи гаранцијата на оваа единица, да предизвика струен удар и пожар.

■ Батерии на далечински управувач

- Неправилното инсталирање може да предизвика истекување на батериите, корозија и експлозија.
- Заменете само со ист или со еквивалентен тип.
- Не мешајте стари и нови батерии.
- Не мешајте различни типови на батерии.
- Не користете батерии што се полнат.
- Не горете ги и не кршете ги батериите.
- Уверете се дека правилно ги фрлате батериите.
- Не изложувајте ги батериите на претерана топлина како на сончева топлина, оган или сп.

■ Заземјување на надворешна антена

Ако се користи надворешна антена, уверете се дека системот на антена е заштитен од промени на напон и вградени статички празнења.

■ Фрлање

Погледнете го делот за рециклажување од овој прирачник.

Содржина

Сликите и илустрациите во овој прирачник се обезбедени само за упатување и може да се разликуваат од изгледот на конкретниот производ.

Деловите од софтверските функции се менуваат со надградба на системот.

Содржина

Список на додатоци.....	1
Инсталирање на Држачот или држачот за монтирање на сид.....	2
Преден дел на телевизорот.....	4
Заден дел на телевизорот.....	5
Поврзувања.....	6
Далечински управувач.....	9
Вклучување на телевизорот за првпат.....	13
Спецификации.....	14
Други информации.....	16

Список на додатоци

Следниве додатоци се вклучени со телевизорот:

Кратко упатство за поставување × 1	Шраф × 4	Основен држач × 2
AAA батерија × 2	Далечински управувач × 1	Кабел за напојување × 1
Гаранциска картичка × 1		

ЗАБЕЛЕШКА

- Додатоците може да се разликуваат од списокот погоре поради различни модели, земји / региони, погледнете ја конкретната торбичка со додатоци.

ПОЕДНОСТАВЕНА ИЗЈАВА ЗА УСОГЛАСЕНОСТ СО ЕУ

Со ова, Hisense Visual Technology Co., Ltd. изјавува дека радио опремата од тип [55E76GQ / 55E77GQ / 55E78GQ / 55E79GQ / 55E76GQCH / 55E77GQCH / 55E79GQNE / 55E76GQTUK / 55E77GQTUK] е во согласност со Директивата 2014/53/EU. Целиот текст на Изјавата за усогласеност со ЕУ е достапен на следната интернет адреса: <http://global.hisense.com/downloads>.

⚠ ВНИМАНИЕ

- Проверете дали сте го исклучиле кабелот за напојување со наизменична струја пред да инсталирате држач или држачи за монтирање на ѕид.
- Екранот на вашиот телевизор е кршлив. Уверете се дека екранот на телевизорот не е изгребан или оштетен од цврсти предмети или од притисок.
- Откако ќе заврши инсталацијата, уверете се дека телевизорот е стабилен на подлога или цврсто прикачен на држач за ѕид, пред да го отстраните заштитниот филм, доколку има.

► Инсталирање на Држачот

Следете ги илустрациите и текстуалните упатства подолу да ги завршите чекорите за инсталација:

1. Внимателно ставете го телевизорот со лицето свртено надолу на мека, рамна површина за да спречите оштетување на телевизорот или гребенење на екранот.
2. Извадете ги 2 држачи од торбичката со додатоци и потоа ставете ги држачите во отворите на долниот дел на ТВ.
3. Цврсто прицврстете ги држачите на ТВ со 4-те шрафа од додатоците.

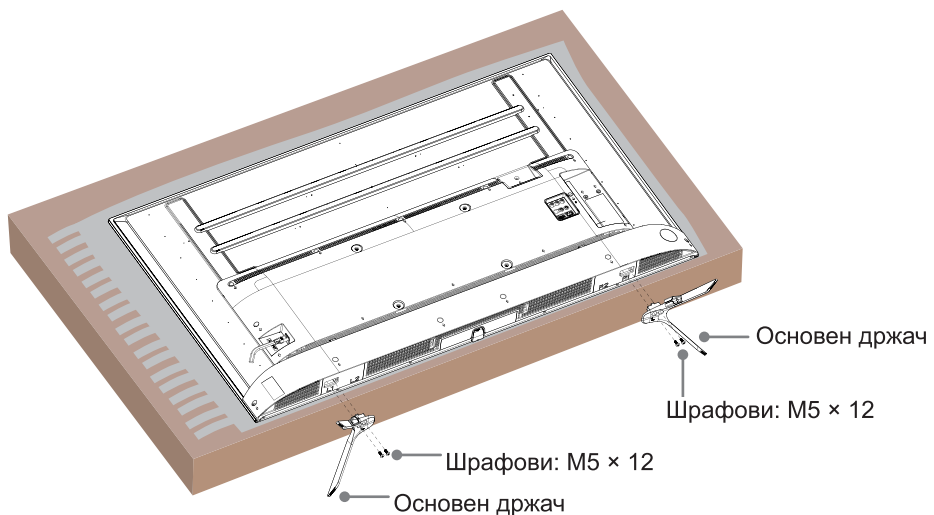

► Инсталирање на држач за монтирање на сид

Пред монтирањето на телевизорот, извадете го држачот за телевизор ако веќе сте го ставиле и уверете се дека држачот за монтирање на сид ја издржува тежината на телевизорот.

⚠ ВНИМАНИЕ

Кога го монтирате телевизорот на сид, следете ги упатствата доставени со држачот за монтирање на сид. Ако не е правилно монтиран, телевизорот може да падне и да предизвика оштетување на имот или лична повреда.

- Ставете разделници помеѓу телевизорот и држачот.
- Уверете се дека аголот на искривување помеѓу екранот на телевизорот и вертикалната површина не е повеќе од 15 степени.
- Стандардните димензии се прикажани подолу.

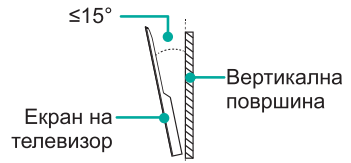

Шема за отвор за монтирање на сид (мм)	300 × 200
Големина на шраф за монтирање на сид	M6

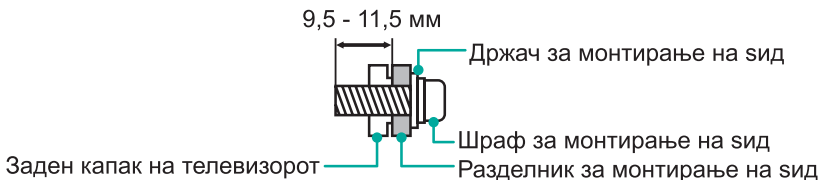

☒ ЗАБЕЛЕШКИ

- Дијаметарот и должината на шрафовите се разликува во зависност од моделот на држач за монтирање на сид.
- Држачот за монтирање на сид е опционален. Вашиот телевизор може да нема држач за монтирање на сид. Имајте ги во предвид конкретните додатоци.

Преден дел на телевизорот

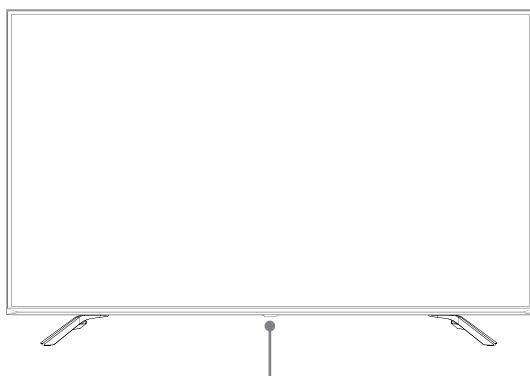

Сензор за далечински управувач / Индикатор за вклучување/
исклучување / Мултифункционално копче (Подготвеност / Извор)

Ставка	Опис
Сензор за далечински управувач	Прима далечински сигнали од далечинскиот управувач. Не ставајте ништо во близина на сензорот, бидејќи тоа може да влијае на неговото работење.
Индикатор за вклучување/ исклучување	Светлото е црвено во режим на подготвеност.
 Подготвеност / Извор	Притиснете го мултифункционалното копче кога е во режим на подготвеност и ТВ ќе се вклучи. Притиснете едно копче да го повикате менито. Кога сте фокусирани на „Исклучување“, почекајте 3 секунди и потоа ТВ автоматски ќе влезе во режим на подготвеност. Притиснете едно копче да го повикате менито, а потоа изберете помеѓу различните извори на влезен сигнал.

☒ ЗАБЕЛЕШКИ

- Сликата е само за упатување.
- При вклучувањето на телевизорот потребни се неколку секунди да се вчита програма. Не исклучувајте го телевизорот брзо бидејќи тоа може да предизвика телевизорот да работи неправилно.

Заден дел на телевизорот

Заден дел на телевизорот

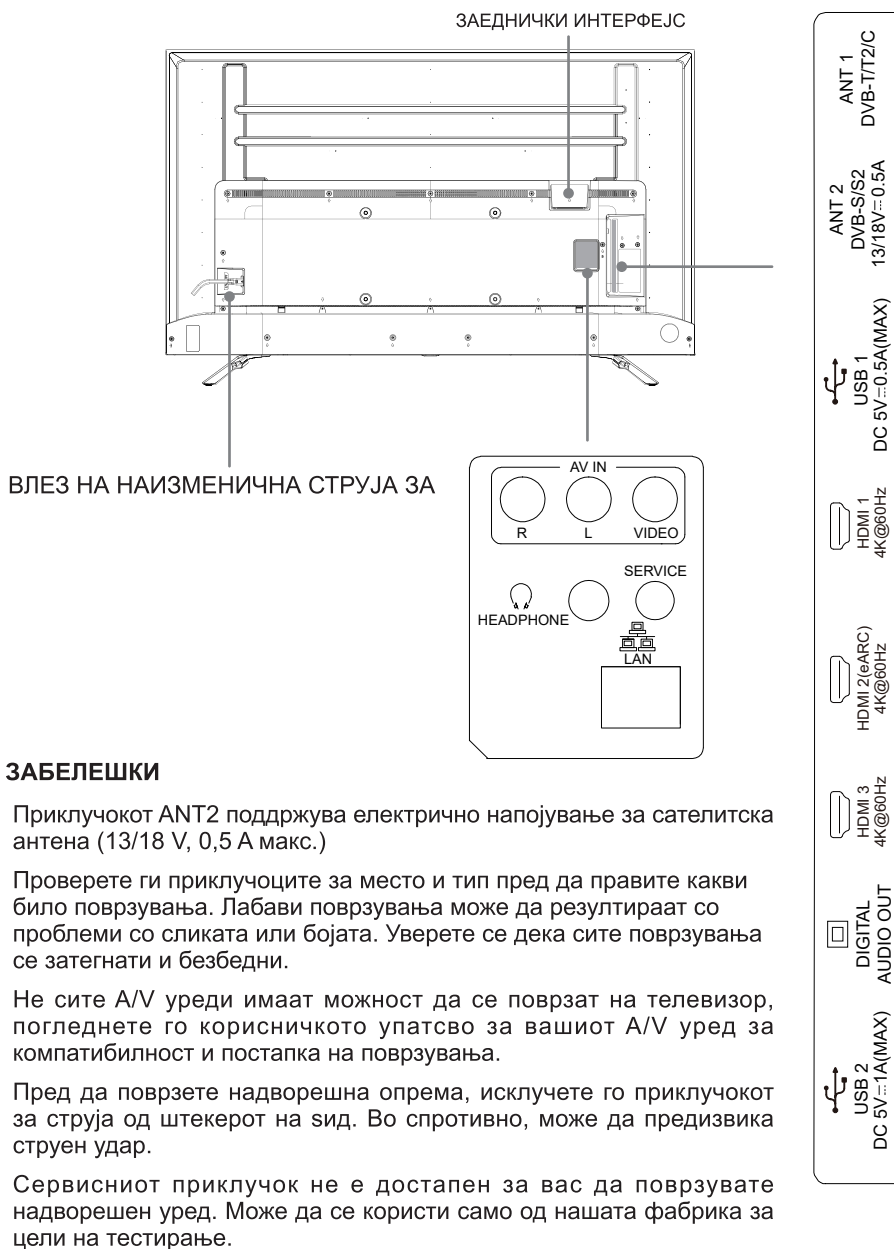

► LAN (Жичено поставување)

Поврзете го телевизорот на вашата мрежа со поврзување на портата за LAN на задниот дел од телевизорот со надворешен модем или пренасочувач со користење на LAN (Ethernet/Cat 5) кабел. Видете ги илустрациите подолу.

- Ви препорачуваме да користите модем или пренасочувач кој поддржува Протокол за динамичка конфигурација на домаќин (DHCP). Модемите и пренасочувачите кои поддржуваат DHCP автоматски обезбедуваат Ип-адреса, подмрежна маска, капија и DNS, па така вие не треба да ги внесувате рачно. Најмногу од домашните мрежи веќе имаат DHCP.

ТЕЛЕВИЗИСКИ ПРИКЛУЧОК

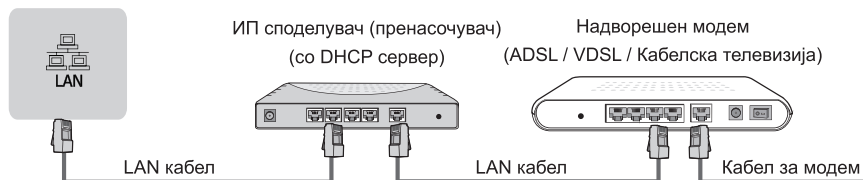

Безжично поставување

Поврзете го телевизорот на вашата мрежа безжично, потребен ви е безжичен пренасочувач или модем. Видете ги илустрациите подолу.

- Вградениот безжичен LAN адаптер поддржува IEEE 802.11a/b/g/n/ac комуникациски протоколи. Препорачуваме користење на IEEE 802.11n пренасочувач. Малите стапки на пренос за b/g може да влијаат на квалитетот на пренесуваните видеа и други медиуми.

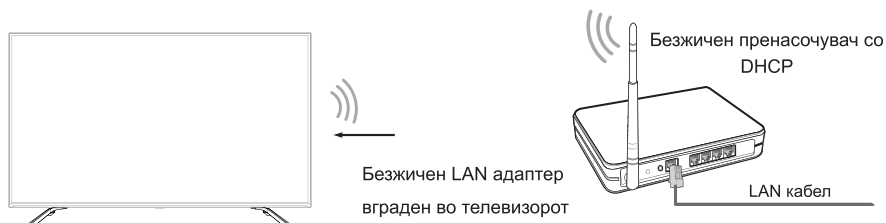

▣ ЗАБЕЛЕШКИ

- Мора да користите вграден безжичен LAN адаптер за да користите безжична мрежа бидејќи телевизорот не поддржува надворешен УСБ мрежен адаптер.
- Ако безжичниот пренасочувач поддржува DHCP, телевизорот може да се поврзе многу полесно на безжичната мрежа.
- Ако примените безбедносен систем поинаков од системите наведени подолу, нема да работи со телевизорот.
Безбедносен систем: WPA, WEP, WPA2.
- Со цел да се гарантира непречена мрежа, оддалеченоста помеѓу пренасочувачот и телевизорот треба да е помала од 10 метри.

Поврзувања

<p>ANT</p>		<p>ANT 1 DVB-T/T2/C</p> <p>или</p> <p>Кабел за антена (75 Ω)</p> <p>Надворешна антена</p> <p>ANT OUT</p> <p>Кабел</p> <p>VHF/UHF антена</p> <p>(не е вклучено)</p> <p>ANT 2 DVB-S/S2 13/18V=0.5A</p> <p>(не е вклучено)</p> <p>Сателитска антена</p>
<p>DIGITAL AUDIO OUT</p>		<p>DIGITAL AUDIO OUT</p> <p>DIGITAL AUDIO cable (не е вклучено)</p> <p>Аудио засилувач/Звучник</p>
<p>HDMI</p>	<p>HDMI (eARC)</p>	<p>HDMI (eARC)</p> <p>HDMI кабел (не е вклучено)</p> <p>Аудио засилувач/Звучник</p>
	<p>HDMI</p>	<p>HDMI</p> <p>HDMI кабел (не е вклучено)</p> <p>DVD/Blu-Ray/AV приемник/ Set-top Box</p>
<p>AV IN</p>		<p>AV IN</p> <p>VIDEO</p> <p>L</p> <p>R</p> <p>Жолто (Video)</p> <p>Бело (L)</p> <p>Црвено (R)</p> <p>(Каблите не се вклучени)</p> <p>VCR/DVD плеер/ Рекордер/Set-top box/ Сателитски приемник/ Видеокамера</p> <p>AV OUT</p> <p>Video L R</p>
<p>HEADPHONE</p>		<p>HEADPHONE</p> <p>Слушалки (не е вклучено)</p> <p>ЗАБЕЛЕШКА</p> <ul style="list-style-type: none"> Прекумерниот звучен притисок од слушалките може да предизвика загуба на слух.

COMMON INTERFACE



ЗАБЕЛЕШКИ

- Пред да го ставите/извадите CI+ модулот, уверете се дека телевизорот е исклучен. Потоа ставете ја CI картичката во CI+ модулот во согласност со упатствата на давателот на услугата.
- Не ставајте го и не вадете го модулот за општ пристап повеќе пати бидејќи тоа може да го оштети интерфејсот и да предизвика неправилно работење.
- Mora да добиете CI+ модул и картичка од давателот на услуги за каналите што сакате да ги гледате.
- Ставете го CI+ модулот со SmartCard во насока означена на модулот и SmartCard.
- CI+ не е поддржан во некои земји и региони; проверете со локалниот продавач.

USB



ЗАБЕЛЕШКИ

- Кога поврзувате тврд диск или УСБ-хаб, секогаш поврзувајте го адаптерот за електрично напојување на поврзаниот уред на електричното напојување. Надминувањето на преодредениот капацитет за електрична енергија може да предизвика оштетување. Преодредениот максимален капацитет за електрична енергија на USB 1.1 и USB 2.0 уредите е 500 mA. Максималната потрошувачка на струја на USB 3.0 уред е 1 A.
- За поединечни нестандартни мобилни тврди дискови со голем капацитет, ако протокот на струја е повисок од или еднаков на 1 A може да дојде до повторно вклучување на телевизорот или samozakлучuvaње. Тоа е затоа бидејќи телевизорот не ја поддржува.
- Портата за УСБ поддржува напон од 5 V.

Далечински управувач

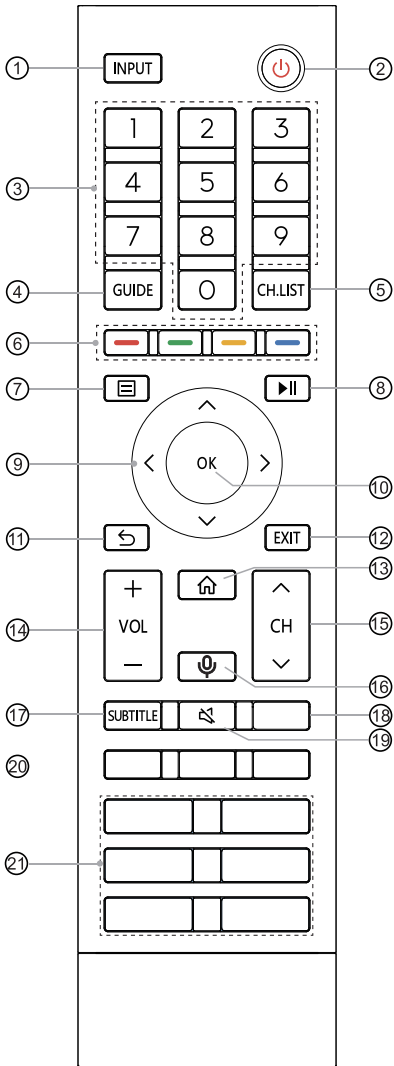

- ① INPUT: избира извори на влез
- ② ВКЛУЧЕНО/ИСКЛУЧЕНО: го вклучува телевизорот или го става во режим на подготвеност
- ③ Копче со број: директно избирање на канал или внесување на броеви
- ④ GUIDE: го прикажува Електронскиот водич за програми (DTV режим)
- ⑤ CH.LIST: ја прикажува Листата на канали на екранот
- ⑥ Копчиња со специјални функции
- ⑦ : приказ на менито за Брзо поставување
- ⑧ : копчиња за контрола на функции на медиумска содржина
- ⑨ : ви овозможува да се движите по менијата на екранот и да ги прилагодите системските поставки како што претпочитате
- ⑩ OK: потврдете го изборот во менијата на екранот
- ⑪ НАЗАД: враќа на претходно мени
- ⑫ EXIT: излегува од менито
- ⑬ ПОЧЕТОК: влегува во Почетниот екран
- ⑭ VOL +/-: прилагодување на јачината на звук
- ⑮ CH ^ / v: префрла канал
- ⑯ МИК: го активира микрофонот
- ⑰ SUBTITLE: активира или деактивира режим на титл
- ⑱ ИНФО: прикажува информации за тековната програма
ТЕКСТ: ја вклучува/исклучува функцијата телетекст
- ⑲ БЕЗ ЗВУК: го исклучува или обновува звукот на телевизорот
- ⑳ АПЛ.: брз пристап до апликацијата
: прилагодено копче брзо да активира влез или апликаци
- ㉑ АПЛ.: брз пристап до апликацијата
МЕДИУМ: влегува во режим на медиум

Спецификации на модул на далечински управувач со Bluetooth

WNF171

Фреквенциски опсег: 2,400 ~ 2,4835 GHz

Излезна моќност (макс.): +4,5 dBm

БЕЛЕШКА: вклучениот далечински управувач ќе се разликува во зависност од моделот, земјите/регионите. Проверете ги информациите според конкретниот далечински управувач во торбичката со додатоци.

Далечински управувач

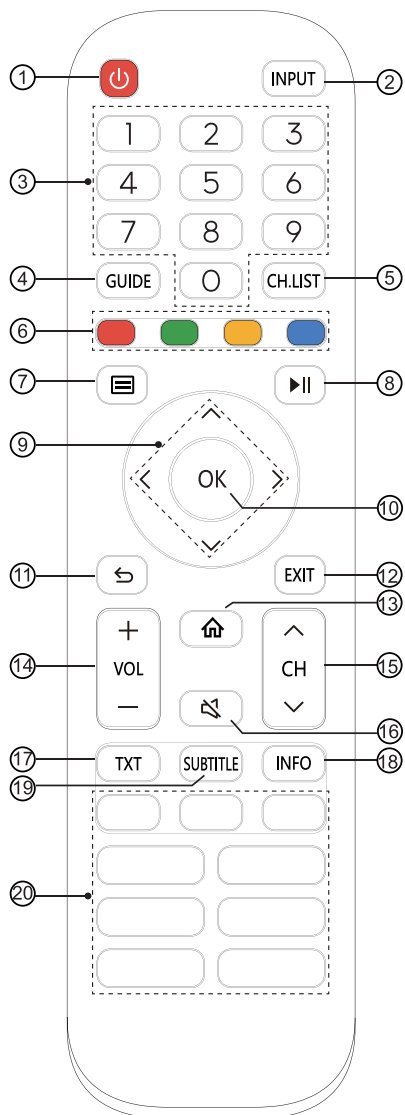

- ① ВКЛУЧЕНО/ИСКЛУЧЕНО: го вклучува телевизорот или го става во режим на подготвеност
- ② INPUT: избира извори на влез
- ③ Копче со број: директно избирање на канал или внесување на броеви
- ④ GUIDE: го прикажува Електронскиот водич за програми (DTV режим)
- ⑤ CH.LIST: ја прикажува Листата на канали на екранот
- ⑥ Копчиња со специјални функции
- ⑦ : приказ на менито за Брзо поставување
- ⑧ : копчиња за контрола на функции на медиумска содржина
- ⑨ $\wedge / \vee / < / >$: ви овозможува да се движите по менијата на екранот и да ги прилагодите системските поставки како што претпочитате
- ⑩ OK: потврдете го изборот во менијата на екранот
- ⑪ НАЗАД: враќа на претходно мени
- ⑫ EXIT: излегува од менито
- ⑬ ПОЧЕТОК: влегува во Почетниот екран
- ⑭ VOL +/-: прилагодување на јачината на звук
- ⑮ CH \wedge / \vee : префрла канал
- ⑯ БЕЗ ЗВУК: го исклучува или обновува звукот на телевизорот
- ⑰ TXT: ја вклучува/исклучува функцијата телетекст
- ⑱ INFO: прикажува информации за тековната програма
- ⑲ SUBTITLE: активира или деактивира режим на титл
- ⑳ АПЛ.: брз пристап до апликацијата МЕДИУМ: влегува во режим на медиум
 сите апликации
 ПРЕГЛЕДУВАЧ: влегува во ПРЕГЛЕДУВАЧ

БЕЛЕШКА: вклучениот далечински управувач ќе се разликува во зависност од моделот, земјите/регионите. Проверете ги информациите според конкретниот далечински управувач во торбичката со додатоци.

► Поставување батерии во далечинскиот управувач

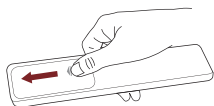

1. Лизнете го задниот капак да го отворите делот за батерија на далечинскиот управувач.

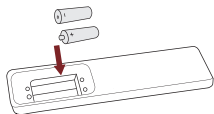

2. Ставете две батерии со големина AAA. Уверете се дека се совпаѓаат (+) и (-) краевите на батериите со (+) и (-) краевите наведени во делот за батерија.

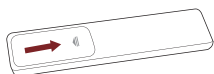

3. Затворете го делот за батерии со капакот.

▣ ЗАБЕЛЕШКИ

- Сликата на производот е само за упатување, конкретниот производ може да се разликува во изгледот.

Ракување со батериите

- Неправилната употреба на батериите може да предизвика корозија или истекување на батеријата, што може да предизвика пожар, лична повреда или оштетување на имот.
- Користете го само типот на батерија кој е наведен во овој прирачник.
- Не мешајте стари и нови батерии или различни типови на батерии.
- Не фрлајте ги искористените батерии како отпад од домаќинството. Фрлете ги во согласност со локалните прописи.

► Спарување на далечинскиот управувач (само за Bluetooth далечински управувач)

Спарете го далечинскиот управувач со ТВ откако ќе го вклучите. Држете го далечинскиот управувач на оддалеченост до 3 метри од ТВ. Притиснете кое било копче (освен копчето напојување и микрофон) да спарите.

▣ ЗАБЕЛЕШКИ

- Во посебни случаи, притиснете го и задржете го кочето [] да спарите.
- Ако се појави непозната грешка со далечинското, тогаш може да е предизвикана од интерференција. Обидете се да го отстраните она што ја предизвикува интерференцијата и спарете го повторно.
- Ако се појави непозната грешка со далечинскиот управувач додека батериското напојување е нормално, може да ги извадите батериите, притиснете кое било копче 1~2 секунди и ставете ги повторно. Тогаш далечинскиот управувач ќе работи нормално.
- Далечинското не може да спари со телевизорот додека телевизорот е во режим на подготвеност.

► Опсег на работење на далечинскиот управувач

1. Далечинскиот управувач може да работи на растојание до 8 метри пред телевизорот.
2. Агол на далечинскиот управувач: сметајќи го сензорот на далечинскиот управувач како почеток, 6 метри одалеченост, контролираниот хоризонтален агол е во рамките на $\pm 30^\circ$, додека вертикалниот агол е во рамките на $\pm 15^\circ$.
3. Одалеченоста за работење може да се разликува во зависност од осветленоста на просторијата.

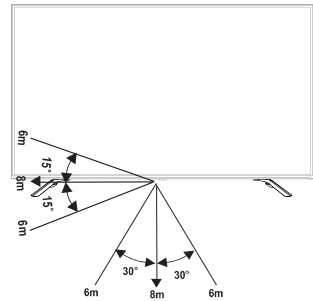

Фрлање на оваа единица

Производот не треба да се оштетува, расклопува или фрла во општински отпад. Треба да се спакува и да се предаде за овластен рециклирач.

Вклучување на телевизорот за првпат

Вклучување на телевизорот за првпат

1. Поврзете го кабелот за струја во штекерот за струја откако ќе завршите со сите поврзувања.
2. Првиот пат кога го вклучувате ТВ, тој ќе влезе право во Водичот за инсталација.
3. Притиснете ги копчињата [Λ / v / < / >] да се движите низ менито и да ги промените поставките. Притиснете го копчето [OK] за да потврдите.

Изберете ваш јазик	Изберете го посакуваниот јазик да се прикажува на менито. Притиснете го копчето мени да го поставите ТВ за режим на продавница.
Поврзете на интернет	Ако вашиот ТВ автоматски не открие етернет поврзување, тогаш користете безжична мрежа, изберете ја вашата мрежа од листата што се прикажува, а исто така може да додадете скриена мрежа.
Изберете ваша земја	Изберете ја земјата каде ќе работите со ТВ.
Одредби и услови, Политика за приватност	Вашето користење на овој уред е предмет на Договорот за лиценца на краен корисник и вашето неприфаќање на Договорот за лиценца на краен корисник ќе ги исклучи сите паметни карактеристики на овој уред. Внимателно прочитајте ги овие детали пред да изберете.
Подобрено гледање	Подобреното гледање може автоматски да ги прилагоди режимот на слика и режимот на звук така да се совпаѓаат со содржината што се прикажува во моментот на овој уред во случај да е препознаен од услугата автоматско препознавање содржина.
Пријавување со вашата VIDAA сметка	Го поврзува вашиот ТВ со VIDAA сметка.
Именување на вашиот ТВ	Дајте му име на вашиот ТВ.
Изберете ваш Гласовен помошник	Изберете ваш гласовен помошник кој сакате да го користите на ТВ.

БЕЛЕШКА: водичот погоре е за цели на упатување и може да се разликува во зависност од модели/земји/региони.

Спецификации

Карактеристиките, изгледот и спецификациите се предмет на промена без известување.

Ставка		55"
Димензии (Ш × В × Д)	Без држач	48,3 × 28,0 × 3,1 инчи (1227 × 711 × 78 мм)
	Со држач	48,3 × 30,7 × 10,7 инчи (1227 × 780 × 271 мм)
Тежина	Без држач	32,4 фунти (14,7 кг)
	Со држач	33,1 фунти (15,0 кг)
Големина на активен екран (дијагонално)		139 cm
Резолуција на екран		3840 × 2160
Аудиомоќност		10 W + 10 W
Густина на напојување во режим на работење		0,020 W/cm ²
Потрошувачка на електрична енергија кога е исклучен		< 0,5 W
Потрошувачка на електрична енергија во режим на подготвеност		0,5 W
Потрошувачка на електрична енергија		Погледнете ја плочката со номинални вредности.
Електрично напојување		Погледнете ја плочката со номинални вредности.
Системи за прием	Аналоген	PAL-D/K, B/G, I, SECAM-D/K, B/G
	Дигитален	DVB-T/T2, DVB-C, DVB-S/S2
Спецификации за безжичен LAN модул	Модел	ZDGF7668AU-T
	Фреквенциски опсег	2,4 - 2,4835 GHz 5,15 - 5,85 GHz
	Излезна моќност (макс.)	2,4 - 2,4835 GHz 17 dBm 5,15 - 5,25 GHz 14 dBm 5,25 - 5,35 GHz (DFS опсег) 14 dBm 5,49 - 5,71 GHz (DFS/TPC опсег) 14 dBm 5,725 - 5,85 GHz (за надвор од EУ) 14 dBm
Спецификации на Bluetooth модул	Модел	ZDGF7668AU-T
	Фреквенциски опсег	2,4 - 2,4835 GHz
	Излезна моќност (макс.)	2,4 - 2,4835 GHz, Класа 1, 6 dBm
Работни услови		Температура: 41 °F - 95 °F (5 °C - 35 °C) Влажност: 20% - 80% RH Атмосферски притисок: 86 kPa - 106 kPa

Спецификации

HDMI влез	RGB / 60 Hz (640 × 480, 800 × 600, 1024 × 768) YUV / 60 Hz (480i, 480p, 720p, 1080i, 1080p) YUV / 50 Hz (576i, 576p, 720p, 1080i, 1080p) 3840 × 2160 / 24 Hz, 3840 × 2160 / 25 Hz, 3840 × 2160 / 30 Hz, 3840 × 2160 / 50 Hz, 3840 × 2160 / 60 Hz
------------------	---

EPREL информации за регистрација

Идентификатор на модел	EPREL број на регистрација
55E76GQ	428675
55E77GQ	428678
55E78GQ	428679
55E79GQ	428680
55E76GQCH	428681
55E77GQCH	428682
55E79GQNE	428623
55E76GQTUK	428685
55E77GQTUK	428686

Рециклирање/Лиценци

WEEE (Електронска и електрична опрема за отпад)
Европска директива 2012/19/EU



Овој симбол на производот или на неговото пакување укажува дека овој производ не смее да се фрла со вашиот отпад од домаќинството. Наместо тоа, ваша одговорност е да ја фрлите вашата потрошена опрема така што ќе ја предадете на назначен собирен пункт за рециклирање на Електронска и електрична опрема за отпад. Издвоеното собирање и рециклирање на вашата опрема за во отпад во времето на фрлањето ќе помогне да се зачуваат природните ресурси и ќе осигури дека е рециклирана на начин кој го заштитува човековото здравје и животната средина. За повеќе информации за тоа каде можете да ја фрлите вашата опрема во отпад за рециклирање, контактирајте ја локалната канцеларија за справување со отпад, вашето комунално претпријатие за собирање отпад од домаќинство или продавницата кадешто сте го купиле производот.

Батерии



Во согласност со Директивата за батерии, искористените батерии не треба да се фрлаат со отпадот од домаќинството. Фрлете ги батериите во контејнери за собирање наменети за таа цел во продавниците.

RoHS (Ограничување на опасни супстанции)
Европска директива 2011/65/EU



Оваа Европска директива ја ограничува употребата на опасни и штетни супстанции кои е тешко да се рециклираат.

Ова дозволува лесно рециклирање ЕЕЕ и придонесува за заштита на околината.

Супстанциите вклучени во овој производ се совпаѓаат со директивата RoHS.



Термините HDMI, HDMI High-Definition Multimedia Interface, и логото HDMI се заштитни знаци или регистрирани заштитни знаци на HDMI Licensing Administrator, Inc. во Соединетите Држави и други земји.



Dolby, Dolby Vision, Dolby Atmos и симболот двојно-D се регистрирани заштитни знаци на Dolby Laboratories Licensing Corporation. Изработено под лиценца од Dolby Laboratories. Доверливи необјавени работи. Авторско право © 2012-2020 Dolby Laboratories. Сите права се задржани.