



КРАТКОЕ РУКОВОДСТВО ПОЛЬЗОВАТЕЛЯ

Внимательно прочитайте это руководство перед началом использования телевизора и сохраните его для последующего использования.

Декларация

Любой контент и любые сервисы, доступные через это устройство, предназначенные только для личного использования не в коммерческих целях, являются собственностью соответствующих владельцев и защищаются законами об авторском праве, патентах, торговых знаках и другими нормативами. Запрещается изменять, копировать, публиковать, загружать, распространять, переводить, продавать или использовать и распространять продукты на их основе без предварительного разрешения владельца контента или поставщика сервиса.

Вы подтверждаете, что несете исключительную ответственность за риски, связанные с использованием этого устройства, а также риски, связанные с удовлетворительным качеством, производительностью и точностью любого контента и сервиса, доступного через это устройство. В максимально допустимом действующим законодательством степени это устройство и контент и сервисы сторонних поставщиков предоставляются «как есть» без какой-либо гарантии, явной или подразумеваемой.

Производитель прямо заявляет, что он не несет ответственности за любые гарантии и условия, явные или подразумеваемые, связанные с этим устройством и любым контентом и сервисом, включая в том числе гарантию пригодности для продажи, удовлетворительного качества, пригодности для определенной цели, точности, тишины и ненарушения прав третьих сторон. В степени, максимально допустимой действующим законодательством, производитель отказывается от гарантии точности, допустимости, своевременности, легитимности и полноты любого контента или сервиса, предоставляемого через это устройство, или соответствия устройства, контента или сервиса вашим требованиям, а также защиты от прерываний и ошибок при использовании устройства, контента или сервиса. В степени, максимально допустимой действующим законодательством, производитель в любой ситуации, в том числе из-за халатности или ошибки, не несет ответственности за юридические действия или обязательства по возмещению убытков, которые возникают в результате или в связи с информацией, загруженной на данное устройство, или в связи с использованием устройства, контента или сервиса вами или любой третьей стороной.

Любой контент и сервис предоставляется «как есть» и является собственностью соответствующей третьей стороны. Поэтому производитель не предоставляет гарантии изменения, приостановки, отмены, завершения соответствующих контентов и сервисов и не несет ответственности за юридические последствия и обязательства по возмещению убытков, которые возникают в связи с их использованием.

Производитель сохраняет за собой право на ограничение использования или доступа к определенному контенту или сервису. Так как контент и сервисы передаются по сетям и каналам третьих сторон, производитель не отвечает за их поддержку и не обязан предоставлять такую поддержку.

Важные указания по технике безопасности



Этот символ означает наличие опасного напряжения, не изолированного внутри продукта, которое может привести к травмам при ударе электрическим током.



Этот символ означает важные инструкции по эксплуатации и обслуживанию.



ВНИМАНИЕ
РИСК ПОРАЖЕНИЯ
ЭЛЕКТРИЧЕСКИМ ТОКОМ



Не открывайте заднюю крышку.

Ни при каких обстоятельствах пользователю не разрешается выполнять какие-либо процедуры внутри телевизора. Их может выполнять только квалифицированный специалист.



Напряжение переменного тока: этот символ означает, что приведенное номинальное напряжение - переменное.



Изделие класса II: этот символ указывает на то, что безопасное подключение защитного заземления не требуется (только для моделей с диагональю 55").



Изделие класса I: этот символ указывает на то, что требуется безопасное подключение защитного заземления (только для моделей с диагональю 65").

Утилизация использованного электрического и электронного оборудования



Упаковочные материалы и электрические приборы следует утилизировать соответствующим образом, а не как бытовые отходы. Сдайте это устройство на утилизацию в соответствующей точке сбора для утилизации электрических и электронных отходов. Правильно утилизируя устройство, вы сможете защитить окружающую среду и предотвратить возможные угрозы для здоровья. Утилизация материалов позволяет сохранять природные ресурсы. Поэтому не выбрасывайте старые электрические и электронные устройства как бытовые отходы. Подробную информацию об утилизации этого продукта можно получить в местной администрации, службе по утилизации бытовых отходов или в магазине, где вы приобрели продукт.

Предупреждение

Никогда не размещайте телевизор на нестабильной поверхности. Телевизор может упасть, что может привести к серьезной травме или смерти. Вы можете избежать многих травм, в том числе у детей, следуя простым мерам предосторожности, например:

- Используйте основания, рекомендованные изготовителем телевизора.
- Используйте только предметы мебели, на которых можно безопасно разместить телевизор.
- Убедитесь, что телевизор не выходит за край предмета мебели, на котором он находится.
- Не размещайте телевизор на высоких предметах мебели, таких как серванты и книжные шкафы, не закрепив мебель и телевизор в достаточной степени.
- Не располагайте ткань или другие материалы между телевизором и предметом мебели, на котором он размещен.
- Расскажите детям о том, как опасно забираться на мебель, чтобы добраться до телевизора или его элементов управления.

Приведенные выше рекомендации необходимо учитывать и в том случае, если вы хотите сохранить имеющийся телевизор или переставить его в другое место.

Меры предосторожности

Изучите следующие меры предосторожности при использовании телевизора и сохраните их.

Всегда следуйте данным инструкциям и обращайтесь внимание на предупреждения.

1. Меры предосторожности и инструкции по эксплуатации

Прочитайте все меры предосторожности и инструкции по эксплуатации и сохраните их.

2. Предупреждения

Обращайте внимание на все предупреждения в инструкции по эксплуатации и на устройстве.

3. Очистка

Отсоедините телевизор от розетки перед очисткой. Не используйте жидкие, абразивные или аэрозольные средства для очистки, они могут повредить корпус и экран телевизора. Используйте слегка влажную ткань для очистки.

4. Настенный кронштейн

Настенный кронштейн доступен только для некоторых моделей. Если настенный кронштейн не поставляется вместе с этим изделием, вы можете купить его отдельно в местном магазине.

Размеры указаны в Руководстве по быстрой настройке на странице «Установка настенного кронштейна».

5. Вода и влага

Не допускайте попадания жидкости и капель на устройство. Не следует ставить предметы, заполненные жидкостью, например, вазы, на устройство.

6. Место установки

Не размещайте телевизор на неустойчивом основании, подставке или столе.

Это может привести к падению и повреждению телевизора и серьезной травме.

Используйте только рекомендуемые производителем или продавцом подставки и кронштейны.

7. Вентиляция

Разъемы и отверстия на корпусе предназначены для вентиляции, обеспечения надежной работы телевизора и его защиты от перегрева. Не закрывайте вентиляционные отверстия и никогда не размещайте телевизор в замкнутой области, например во встроенном шкафу, без соответствующей вентиляции.

Расстояние от всех сторон устройства до других предметов должно составлять не меньше 10 см, задняя стенка телевизора должна быть на расстоянии 6 см от стены.

8. Источник питания

Для этого телевизора следует использовать только источник питания, указанный

на маркировке. Если вы не уверены в том, какой источник питания у вас дома, обратитесь к продавцу телевизора или в местную электрокомпанию.

9. Защита кабеля питания

Кабели питания следует прокладывать таким образом, чтобы никто не наступал на них и чтобы они не были зажаты. Особое внимание следует уделить местам подключения кабеля к розетке и разъемам. Сетевой штепсель используется как средство выключения и должен находиться в легкой доступности.

10. Гроза

Для защиты телевизора во время грозы или в длительные периоды бездействия отсоедините его от розетки и отключите антенну или кабельную систему. Это защитит телевизор при ударе молнии или скачках напряжения в сети.

11. Линии питания

Внешнюю антенну не следует размещать вблизи линий электропередач или других электрических силовых цепей, а также в местах, где она может упасть на такие линии и цепи. При установке внешней антенны следует убедиться, что она не касается таких линий и цепей, так как контакт с ними может привести к серьезной травме.

12. Перегрузка

Не допускайте перегрузки сетевых розеток и удлинителей, так как это может привести к возгоранию или удару электрическим током.

13. Попадание жидкости и других предметов

Не вставляйте какие-либо предметы в отверстия телевизора, так как они могут прикоснуться к компонентам под напряжением или вызвать короткое замыкание, что приведет к возгоранию или поражению электрическим током. Не допускайте попадания жидкости на поверхность или внутрь телевизора.

14. Заземление внешней антенны

Если к телевизору подключена внешняя антенна или кабельная система, их следует заземлить для защиты от скачков напряжения и статического напряжения.

15. Сервис

Не пытайтесь ремонтировать телевизор самостоятельно и не открывайте корпус телевизора, так как вы можете получить травму в результате удара электрическим током. Все сервисные процедуры должен выполнять квалифицированный специалист.

16. Ситуации, требующие обращения в сервисный центр

Отсоедините телевизор от розетки и обратитесь к квалифицированному специалисту в следующих ситуациях:

- (а) Если кабель питания или штепсель повреждены.
- (б) Если на телевизор пролилась жидкость или внутрь попали какие-то предметы.

Важные указания по технике безопасности

- (в) Если телевизор был намочен (например, под дождем).
- (г) Если телевизор не работает, как ожидается. Используйте только те настройки телевизора, которые описаны в настоящем руководстве, так как попытка изменения других настроек может привести к неисправностям, устранить которые сможет только квалифицированный специалист.
- (д) Если телевизор уронили или корпус телевизора был поврежден.
- (е) Если в работе телевизора появились существенные изменения — это означает, что требуется обращение в сервисный центр.

17. Замена компонентов

Если требуется замена компонентов, необходимо убедиться, что специалист использует компоненты, указанные производителем, или компоненты с такими же характеристиками. Использование других компонентов может привести к возгоранию, поражению электрическим током и другим опасностям.

18. Проверка безопасности

После завершения процедуры обслуживания или ремонта попросите специалиста выполнить проверку безопасности телевизора.

19. Источники тепла

Устройство следует размещать вдали от источников тепла, таких как радиаторы, обогреватели, плиты и других устройств (в том числе усилителей), излучающих тепло.

20. Источники огня

Устройство следует размещать вдали от открытых источников огня, таких как зажженные свечи.

21. Остаточные запахи

Исходящий от телевизора запах пластика — это нормальное явление. Со временем он исчезнет.



Не используйте вместе старые и новые батарейки или батарейки разного типа. Не подвергайте батарейки воздействию тепла, например, прямых солнечных лучей или открытого огня. Убедитесь, что положительный и отрицательный полюса батареек расположены в правильном положении.



Устройство не должно подвергаться воздействию жидкости в виде капель или спрея; также нельзя ставить на устройство предметы, наполненные жидкостью.



Чтобы полностью отключить телевизор от питания, извлеките вилку электропитания из розетки. Убедитесь, что розетка и вилка электропитания легко доступны.



Устройства с конструкцией КЛАССА I необходимо подключать к СЕТЕВОЙ розетке с защитным заземлением (только для моделей с диагональю 65").

Изображения продукта представлены только для справки, фактический внешний вид продукта может отличаться.

Часть функций программного обеспечения может измениться после обновления системы.

Содержание

Список аксессуаров	1
Установка подставки или настенного кронштейна	2
Лицевая сторона телевизора	5
Задняя сторона телевизора	6
Подключение	7
Пульт дистанционного управления	10
Первое включение телевизора	15
Технические требования	16
Прочее	18

Список аксессуаров

С телевизором поставляются следующие аксессуары:

Краткое руководство пользователя × 1	Винт × 7	Основание × 1
Батарейки AAA × 2	Пульт дистанционного управления × 1	
Кабель питания × 1	Кабель RCA-AV × 1	

ПРИМЕЧАНИЕ

- Аксессуары могут отличаться от списка, приведенного выше, в зависимости от модели, страны/региона. См. ваш комплект аксессуаров.

Установка подставки или настенного кронштейна

⚠ ПРЕДОСТЕРЕЖЕНИЕ

- Обязательно отсоединяйте шнур питания переменного тока перед установкой подставки или кронштейна для настенного монтажа.
- Дисплей телевизора - это очень хрупкий компонент. Убедитесь, что на экране телевизора нет царапин или повреждений от твердых предметов или от давления.
- После завершения установки убедитесь, что телевизор надежно установлен на подставке или прикреплен к настенному креплению, прежде чем снимать всю защитную пленку, если таковая имеется.

► Установка подставки

Следуйте иллюстрации и текстовым инструкциям ниже, чтобы закончить установку:

1. Чтобы предотвратить повреждение телевизора или появление царапин на экране, аккуратно разместите его экраном вниз на мягкой плоской поверхности.
2. Приподнимите нижнюю часть крышки места крепления, снимите ее и отложите.



3. Возьмите 3 винта из пакета с аксессуарами и зафиксируйте часть А, часть В и часть С, как показано на следующем рисунке.

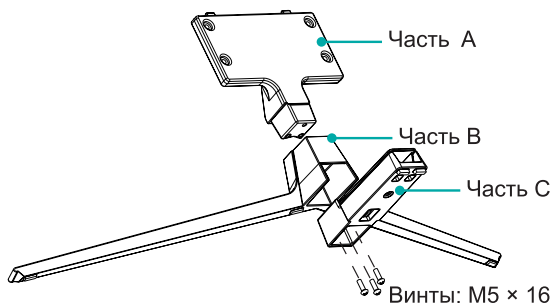

Установка подставки или настенного кронштейна

4. Надежно закрепите основание четырьмя винтами из пакета с аксессуарами.

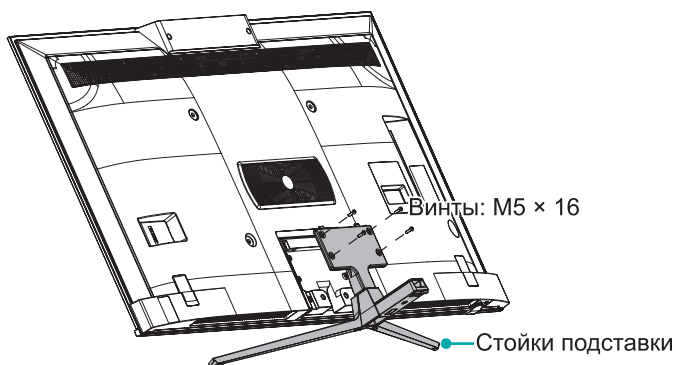

5. Установите крышку места крепления на место, как показано на рисунке.

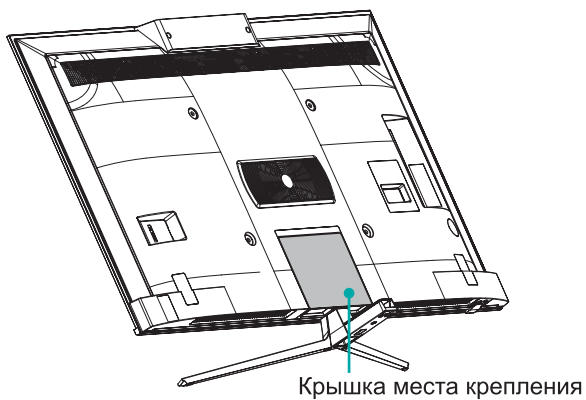

Установка подставки или настенного кронштейна

► Установка настенного кронштейна

Перед установкой телевизора на настенный кронштейн снимите стойки подставки, если они уже установлены, и убедитесь, что настенный кронштейн выдерживает вес вашего телевизора.

⚠ ПРЕДОСТЕРЕЖЕНИЕ

При установке телевизора на стене следуйте инструкциям, прилагаемым к кронштейну для настенного монтажа. Если телевизор установить неправильно, он может упасть и причинить материальный ущерб или травмы.

- Убедитесь, что угол наклона между экраном телевизора и вертикальной поверхностью составляет не более 15 градусов.
- Стандартные размеры указаны ниже.

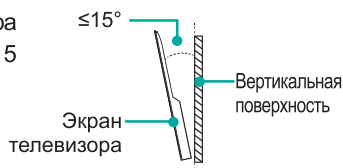

Расположение отверстий для настенного монтажа (мм)	400 × 300 (55") 400 × 400 (65")
Размер винта для крепления на стене	M6

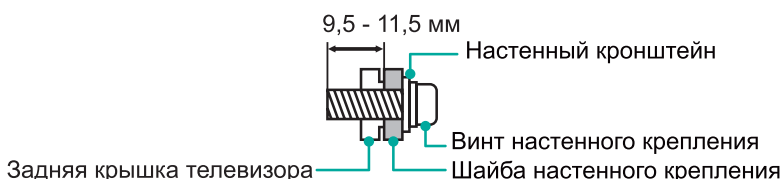

☒ ПРИМЕЧАНИЯ

- Длина винтов может различаться в зависимости от модели настенного кронштейна.
- Настенный кронштейн – это дополнительная принадлежность, которая не входит в комплект поставки.

Лицевая сторона телевизора

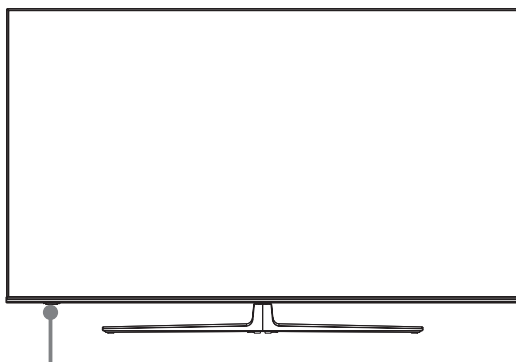

Датчик пульта управления / Индикатор питания /
Многофункциональная кнопка (Режима ожидания / Источник)

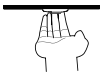
Элемент	Описание
Датчик пульта управления	Принимает сигналы от пульта дистанционного управления. Не размещайте ничего рядом с датчиком, это может помешать его работе.
Индикатор питания	В режиме ожидания горит красный индикатор.
 Режим ожидания / Источник	Нажмите многофункциональную кнопку в режиме ожидания, чтобы включить телевизор. Чтобы выключить телевизор, нажмите многофункциональную кнопку для вызова меню и выделите строку «Выключение питания», через 3 секунды телевизор автоматически перейдет в режим ожидания. Нажмите многофункциональную кнопку, чтобы открыть меню, и выберите один из источников сигнала.

ПРИМЕЧАНИЯ

- После включения телевизору требуется несколько секунд для загрузки каналов. Не выключайте телевизор сразу после включения, это может вызвать неполадки.

Задняя сторона телевизора



ПРИМЕЧАНИЯ

- Разъем ANT2 поддерживает электропитание спутниковой антенны (13/18 В, 0,5 А макс.)
- Проверьте расположение и тип разъемов перед подключением каких-либо кабелей и устройств. Плохо зафиксированные соединения могут привести к ухудшению качества изображения или проблемам с цветом. Убедитесь, что все соединения надежны и безопасны.
- Не все аудио/видеоустройства могут быть подключены к телевизору. Сведения о совместимости и подключении смотрите в руководстве пользователя аудио /видеоустройства.
- Перед подключением внешнего устройства отсоедините кабель питания от розетки. В противном случае существует риск поражения электрическим током.
- Разъем SERVICE не используется для подключения внешних устройств. Он применяется только для тестирования на заводе.

► LAN (проводное подключение)

Подключите телевизор к сети, соединив порт LAN в задней части телевизора с внешним модемом или маршрутизатором, используя кабель Ethernet категории 5. Смотрите рисунок ниже.

- Мы рекомендуем использовать модем или маршрутизатор, который поддерживает Dynamic Host Configuration Protocol (DHCP). Модемы и маршрутизаторы с поддержкой DHCP автоматически предоставляют IP-адрес, маску подсети, шлюз и DNS, поэтому вам не придётся вводить их вручную.

ТВ-РАЗЪЕМ

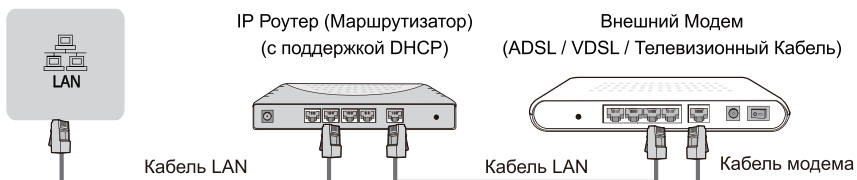

Беспроводное подключение

Для подключения телевизора к беспроводной сети потребуется беспроводной маршрутизатор или модем. Смотрите рисунок ниже.

- Встроенный адаптер беспроводной локальной сети поддерживает протоколы связи IEEE 802.11a/b/g/n/ac. Мы рекомендуем использовать маршрутизатор IEEE 802.11n. Низкие скорости передачи могут оказывать влияние на качество потокового видео и других медиа.

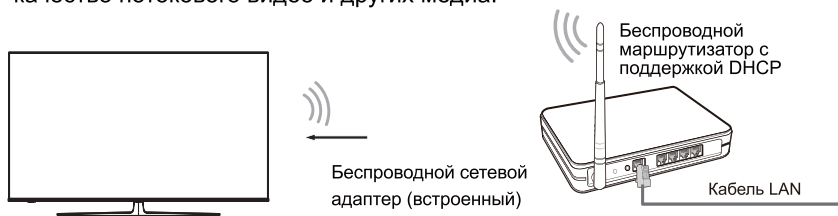

☒ ПРИМЕЧАНИЯ

- Для подключения к беспроводной сети необходимо использовать встроенный адаптер беспроводной связи, так как внешние USB-адаптеры не поддерживаются.
- Использование беспроводного маршрутизатора с поддержкой DHCP упрощает подключение телевизора к беспроводной сети.
- Данный телевизор поддерживает следующие методы шифрования: WPA, WEP, WPA2.
- Для оптимальной работы сети расстояние между роутером и телевизором должно быть меньше 10 метров.

Подключение

<p>ANT</p>	<p>ANT 1 DVB-T/T2/C</p> <p>или</p> <p>Наружная антенна Эфирное</p> <p>Кабельное</p> <p>ANT OUT</p> <p>Антенна VHF/UHF</p> <p>Кабель антенны (75 Ω)</p> <p>(не включен в комплект)</p> <p>ANT 2 DVB-S/S2 13/18V\rightarrow0.5A</p> <p>Спутниковая антенна</p> <p>(не включен в комплект)</p>
<p>DIGITAL AUDIO OUT</p>	<p>DIGITAL AUDIO OUT</p> <p>Аудиоусилитель/Динамик</p> <p>Цифровой аудио кабель (не включен в комплект)</p>
<p>HDMI</p>	<p>HDMI (eARC)</p> <p>HDMI (eARC)</p> <p>Аудиоусилитель/Динамик</p> <p>Кабель HDMI (не включен в комплект)</p> <p>HDMI</p> <p>HDMI</p> <p>DVD/Blu-Ray/AB-ресивер/ Телевизионная приставка</p> <p>Кабель HDMI (не включен в комплект)</p>
<p>AV IN</p>	<p>AV IN</p> <p>Красный (R)</p> <p>Белый (L)</p> <p>Желтый (Video)</p> <p>Видеомagnитoфон/DVD-проигрыватель/ Устройство записи/ Телевизионная приставка/ Спутниковый ресивер/ Видеокамера</p> <p>(Кабели не включены в комплект поставки)</p>
<p>HEADPHONE</p>	<p>Наушники (не включены в комплект)</p> <p>ПРИМЕЧАНИЕ</p> <ul style="list-style-type: none"> Чрезмерный уровень звука в наушниках может привести к потере слуха.

COMMON INTERFACE



ПРИМЕЧАНИЯ

- Перед установкой/извлечением модуля CI+ убедитесь, что телевизор выключен. Затем вставьте Smart Card в модуль CI+ в соответствии с инструкциями поставщика услуг.
- Не вставляйте и не удаляйте модуль CI+ слишком часто, это может вывести интерфейс из строя.
- Вы можете получить CI+ модуль и Smart Card у поставщика соответствующих услуг.
- Вставьте модуль CI+ с картой SmartCard в направлении, указанном на модуле и карте SmartCard.
- CI+ не поддерживается в некоторых странах и регионах. Дополнительную информацию можно получить у поставщика услуг.

USB



ПРИМЕЧАНИЯ

- Некоторым внешним жестким дискам или USB-устройствам может потребоваться дополнительное подключение к внешнему источнику питания. Превышение максимально поддерживаемой телевизором силы тока может привести к повреждению или потере данных. Максимальное поддерживаемая телевизором сила тока устройств USB 1.1 и 2.0 - 500 мА.
- Если для внешнего жесткого диска требуется сила тока, большая или равная 1 А, это может привести к перезапуску телевизора или блокировке.
- USB-порт поддерживает напряжение 5 В.

Пульт дистанционного управления

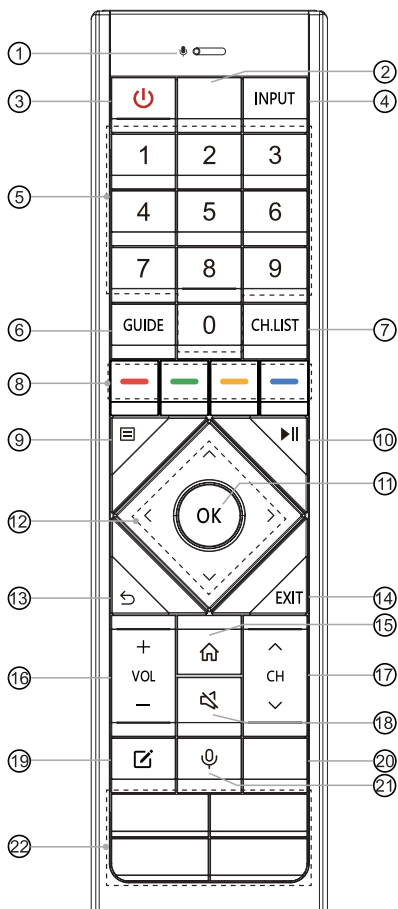

- ① : получение голосового сигнала
- ② ТЕКСТ: включение и выключение функции телетекста
- ③ : включение или перевод телевизора в режим ожидания
- ④ INPUT: выбор источника сигнала
- ⑤ Кнопки с цифрами: непосредственный выбор канала или ввод цифр
- ⑥ GUIDE: отображение электронного телегида (режим ЦТВ)
- ⑦ CH.LIST: список каналов
- ⑧ Кнопки специальных функций
- ⑨ : переход в меню быстрой настройки
- ⑩ : кнопки управления воспроизведением мультимедиа
- ⑪ OK: подтверждение выбора в экранном меню
- ⑫ : используются для перехода по экранному меню и настройки системных параметров
- ⑬ : возврат к предыдущему меню
- ⑭ EXIT: выход из меню
- ⑮ : переход на главный экран
- ⑯ VOL +/-: настройка громкости
- ⑰ CH : переключение канала
- ⑱ : отключение и включение звука телевизора
- ⑲ : пользовательская кнопка для быстрого запуска приложений или ввода
- ⑳ МЕДИАКОНТЕНТ: переход в режим мультимедиа
ПРИЛОЖЕНИЕ: быстрый доступ к приложению
- ㉑ : активация микрофона
- ㉒ ПРИЛОЖЕНИЕ: быстрый доступ к приложению

Технические характеристики модуля дистанционного управления Bluetooth

WNF171

Диапазон частоты: 2,400-2,4835 ГГц

Генерируемая мощность (макс.): + 4,5 дБм

ПРИМЕЧАНИЕ: прилагаемый в комплекте пульт дистанционного управления может различаться в зависимости от модели, страны или региона.

Пульт дистанционного управления



- ① ⏻: включение или перевод телевизора в режим ожидания
- ② TXT: включение и выключение функции телетекста
- ③ INPUT: выбор источника сигнала
- ④ Кнопки с цифрами: непосредственный выбор канала или ввод цифр
- ⑤ GUIDE: отображение электронного телегида (режим ЦТВ)
- ⑥ CH.LIST: список каналов
- ⑦ Кнопки специальных функций
- ⑧ ☰: переход в меню быстрой настройки
- ⑨ ▶||: кнопки управления воспроизведением мультимедиа
- ⑩ OK: подтверждение выбора в экранном меню
- ⑪ ◀ / ▶ / < / >: используются для перехода по экранному меню и настройки системных параметров
- ⑫ ↶: возврат к предыдущему меню
- ⑬ EXIT: выход из меню
- ⑭ VOL +/-: настройка громкости
- ⑮ 🏠: переход на главный экран
- ⑯ CH ^ / v: переключение канала
- ⑰ 🔇: отключение и включение звука телевизора
- ⑱ ПРИЛОЖЕНИЕ: быстрый доступ к приложению
- ⑲ ☰: все приложения

ПРИМЕЧАНИЕ: прилагаемый в комплекте пульт дистанционного управления может различаться в зависимости от модели, страны или региона.

Пульт дистанционного управления



ПРИМЕЧАНИЕ: прилагаемый в комплекте пульт дистанционного управления может различаться в зависимости от модели, страны или региона.

Пульт дистанционного управления

► Установка батареек в пульт управления

ПРИМЕЧАНИЕ. При просмотре сведений учитывайте фактическую модель пульта управления в пакете с аксессуарами.

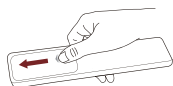

1. Отодвиньте заднюю крышку, чтобы открыть батарейный отсек в пульте дистанционного управления.

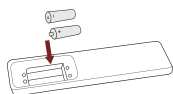

2. Вставьте две батарейки AAA. Сопоставьте концы батареек с символами (+) и (-) с символами (+) и (-) в батарейном отсеке.



3. Закройте крышку батарейного отсека.

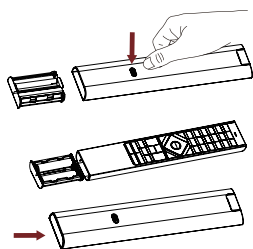

1. Нажмите на переключатель, чтобы автоматически открыть батарейный отсек.

2. Вставьте две батарейки AAA. Сопоставьте концы батареек с символами (+) и (-) с символами (+) и (-) в батарейном отсеке.

3. Вставьте батарейный отсек в пульт управления.

☒ ПРИМЕЧАНИЯ

- Изображения продукта представлены только для справки, фактический внешний вид устройства может отличаться.

Батарейки



- Неправильное использование батареек может вызвать коррозию или утечку, что может привести к возгоранию, травме или повреждению имущества.
- Используйте только батарейки типа, указанного в этом руководстве.
- Не используйте одновременно старые и новые батарейки или батарейки разного типа.
- Не выбрасывайте использованные батарейки вместе с бытовым мусором. Их необходимо утилизировать в соответствии с местным законодательством.

Пульт дистанционного управления

► Сопряжение пульта дистанционного управления (только для пультов ДУ, поддерживающих функцию Bluetooth)

Включите телевизор и выполните сопряжение с пультом дистанционного управления. Держите пульт дистанционного управления на расстоянии до 3 метров от телевизора. Нажмите любую кнопку для сопряжения (кроме кнопок питания и активации микрофона).

☒ ПРИМЕЧАНИЯ

- В особых случаях для сопряжения можно нажать и удерживать кнопку [ / ].
- Если во время сопряжения произошла неизвестная ошибка, это могло быть вызвано помехами. Попробуйте устранить источник помех и выполните сопряжение снова.
- Если с пультом дистанционного управления произошла неизвестная ошибка при нормальном уровне заряда батареек, извлеките батарейки, нажмите и удерживайте любую кнопку в течение 1-2 секунд, а затем вставьте их обратно. Пульт дистанционного управления должен работать нормально.
- Пульт дистанционного управления не может быть сопряжен с телевизором, когда тот находится в режиме ожидания.

► Рабочий диапазон пульта дистанционного управления

1. Пульт дистанционного управления может работать на расстоянии до 8 метров перед телевизором.
2. Рабочий угол пульта дистанционного управления: принимая датчик дистанционного управления за вершину, на расстоянии 6 метров его контролируемый горизонтальный угол находится в пределах $\pm 30^\circ$, а вертикальный угол - в пределах $\pm 15^\circ$.
3. Рабочее расстояние может варьироваться в зависимости от уровня освещенности комнаты.

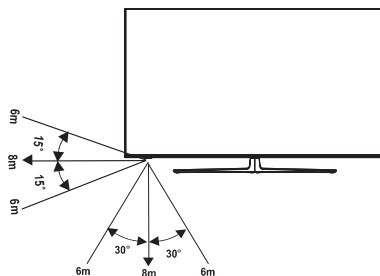

Утилизация пульта дистанционного управления

Изделие запрещается повреждать, разбирать или выбрасывать вместе с бытовыми отходами.

Его необходимо упаковать и передать в соответствующий пункт для переработки.

Первое включение телевизора

1. После выполнения всех соединений подключите кабель питания к электрической розетке.
2. При первом включении телевизора будет показано руководство по установке.
3. С помощью кнопок [\wedge / \vee / $<$ / $>$] можно перемещаться по меню и менять настройки. Для подтверждения используйте кнопку [**OK**].

Выбор языка	Выберите желаемый язык отображения меню. Нажмите кнопку меню, чтобы установить для телевизора режим «в магазине».
Подключение к интернету	Если телевизор автоматически не определяет Ethernet-подключение, используйте беспроводную сеть. Выберите свою сеть из отображаемого списка или нажмите «Добавить» для добавления скрытой сети.
Выбор страны	Выберите страну, в которой будет использоваться телевизор.
Условия и положения, Политика конфиденциальности	Использование этого устройства регулируется Лицензионным соглашением с конечным пользователем. Если вы не примите Лицензионное соглашение с конечным пользователем, все смарт-функции этого устройства будут отключены. Внимательно ознакомьтесь со всеми деталями перед тем, как сделать свой выбор.
Улучшенный просмотр	Функция Улучшенный просмотр может автоматически настроить режимы изображения и звука в соответствии с содержимым, отображаемым на устройстве, если оно распознается службой автоматического распознавания контента.
Вход в аккаунт VIDAA	Вы можете связать свой телевизор с аккаунтом VIDAA.
Имя телевизора	Вы можете присвоить своему телевизору имя.
Выбор голосового помощника	Вы можете выбрать голосового помощника для своего телевизора.

ПРИМЕЧАНИЕ: вышеуказанные инструкции представлены только для справки и могут отличаться в зависимости от модели, страны и региона.

Технические требования

Характеристики, внешний вид и спецификации могут измениться без уведомления.

Элемент		55"	65"
Размеры (Ш × В × Г)	Без стойки	48,5 × 28,0 × 2,9 дюймов (1233 × 711 × 74 мм)	57,2 × 32,9 × 2,9 дюймов (1452 × 835 × 74 мм)
	Со стойкой	48,5 × 30,7 × 12,1 дюймов (1233 × 780 × 307 мм)	57,2 × 35,8 × 15,0 дюймов (1452 × 910 × 380 мм)
Вес	Без стойки	38,6 фунта (17,5 кг)	54,0 фунта (24,5 кг)
	Со стойкой	41,9 фунта (19,0 кг)	59,1 фунта (26,8 кг)
Размер активного экрана (по диагонали)		139 см	164 см
Разрешение экрана		3840 × 2160	
Мощность звука		2 × 10 Вт + 20 Вт + 2 × 10 Вт	
Удельная мощность в рабочем режиме		0,030 Вт/см ²	0,024 Вт/см ²
Энергопотребление в выключенном состоянии		< 0,3 Вт	
Энергопотребление в режиме ожидания		0,5 Вт	
Потребляемая мощность		См. паспортную табличку.	
Источник питания		См. паспортную табличку.	
Телевизионные системы	Аналоговые	PAL-D/K, B/G, I, SECAM-D/K, B/G	
	Цифровые	DVB-T/T2, DVB-C, DVB-S/S2	
Характеристики модуля беспроводной сети	Модель	ZDGF7668AU-T	
	Частотный диапазон	2,4 - 2,4835 ГГц 5,15 - 5,85 ГГц	
	Выходная мощность (макс.)	2,4 - 2,4835 ГГц 16 дБм 5,15 - 5,25 ГГц 14 дБм 5,25 - 5,35 ГГц (диапазон DFS) 14 дБм 5,49 - 5,71 ГГц (диапазон DFS/TPC) 14 дБм 5,725 - 5,85 ГГц (для стран, не входящих в EU) 14 дБм	
Технические характеристики модуля Bluetooth	Модель	ZDGF7668AU-T	
	Частотный диапазон	2,4 - 2,4835 ГГц	
	Выходная мощность (макс.)	2,4 - 2,4835 ГГц, Класс 1, 6 дБм	

Технические требования

Условия эксплуатации	Температура: 5 °С - 45 °С Влажность: 20 % - 80 % относительной влажности Атмосферное давление: 86 кПа - 106 кПа
HDMI-вход	RGB / 60 Гц (640×480, 800×600, 1024×768) YUV / 60 Гц (480i, 480p, 720p, 1080i, 1080p) YUV / 50 Гц (576i, 576p, 720p, 1080i, 1080p) 3840×2160 / 24 Гц, 3840×2160 / 25 Гц, 3840×2160 / 30 Гц, 3840×2160 / 50 Гц, 3840×2160 / 60 Гц



Термины HDMI и HDMI High-Definition Multimedia Interface и Логотип HDMI являются товарными знаками или зарегистрированными товарными знаками HDMI Licensing Administrator, Inc. в Соединенных Штатах и других странах.



Dolby, Dolby Vision, Dolby Atmos и логотип с двумя «D» являются товарными знаками Dolby Laboratories Licensing Corporation. Dolby Vision IQ является товарным знаком Dolby Laboratories Licensing Corporation. Изготовлено по лицензии компании Dolby Laboratories. Конфиденциальные неизданные работы. © Dolby Laboratories, 2012–2020. Все права сохранены.



Сведения о патентах DTS см. на веб-сайте <http://patents.dts.com>. Произведено по лицензии DTS, Inc. (для компаний с головным офисом в США, Японии и на Тайване) или по лицензии DTS Licensing Limited (для всех других сторон). DTS, DTS-HD Master Audio, DTS-HD, Virtual:X и логотип DTS-HD являются зарегистрированными торговыми знаками или торговыми знаками DTS, Inc. в США и других странах. © DTS, Inc., 2020. ВСЕ ПРАВА ЗАЩИЩЕНЫ.



Произведено по лицензии IMAX Corporation. IMAX® является зарегистрированным торговым знаком IMAX Corporation в США и (или) других странах. Сведения о патентах DTS см. на веб-сайте <http://patents.dts.com>. Произведено по лицензии DTS, Inc. (для компаний с головным офисом в США, Японии и на Тайване) или по лицензии DTS Licensing Limited (для всех других сторон). DTS и логотип DTS являются зарегистрированными торговыми знаками или торговыми знаками DTS, Inc. в США и других странах. © DTS, Inc., 2020. ВСЕ ПРАВА ЗАЩИЩЕНЫ.