



# **ІНСТРУКЦІЯ ЗІ ШВИДКОГО НАЛАШТУВАННЯ**

Перед використанням телевізора уважно прочитайте цю інструкцію та збережіть її для подальшого використання.

### Повідомлення

---

Доступ до будь-якого контенту та послуг через цей пристрій призначений тільки для особистого некомерційного використання; такий контент та послуги повинні бути власністю відповідних третіх осіб і суб'єктами захисту нормативно-правовими актами і законами про авторські права, патентами, товарними знаками та іншими правами на інтелектуальну власність. Такий контент та послуги або їх частина не можуть бути змінені, продубльовані, опубліковані, завантажені, розповсюджені, продані, або використані для виробництва і розподілу продуктів, отриманих із них без попереднього дозволу власника контенту або провайдера послуг.

Ви визнаєте і погоджуєтеся з тим, що тільки Ви будете нести ризик, пов'язаний з використанням даного пристрою, і тільки Ви будете нести ризик, пов'язаний з якістю, роботою та відповідністю контенту та послуг, отриманих через цей пристрій. У межах, дозволених чинним законодавством, даний пристрій і будь-який контент та послуги, що належать третім особам надається як є без будь-яких гарантій, явних або опосередкованих.

Виробник заявляє, що він не несе відповідальності за будь-які гарантії і обставини, явні або опосередковані, пов'язані з цим пристроєм, а також за будь-який контент та послуги, в тому числі, але не обмежуючись гарантією ринкового попиту, задовільною якістю, придатністю для певної мети, точністю, спокійним використанням і не порушенням прав будь-якої третьої сторони; в максимальному ступені, дозволеної чинним законодавством, виробник не дає гарантії на точність, достовірність, своєчасність, законність і повноту будь-якого контенту або послуг, що надаються за допомогою цього пристрою, або відповідністю цього пристрою, контенту і послуг Вашим потребам, а також щодо захисту від переривання або помилок під час роботи даного пристрою, контенту або послуги; в максимальному ступені, дозволеної чинним законодавством, в будь-якому випадку, в тому числі у випадку помилки або недбалості, виробник не повинен нести відповідальність за юридичні дії або відшкодування зобов'язань, що впливають з будь-яких наслідків завантаження інформації на цей пристрій або використання цього пристрою, контенту або послуг Вами або будь-якою третьою стороною.

Будь-який контент і послуги, що надаються разом з цим пристроєм мають бути власністю відповідної третьої сторони, тому виробник не дає ніякої заяви або гарантії на зміни, призупинення, анулювання, припинення або переривання, а також не несе відповідальності за юридичні дії або відшкодування зобов'язань, що впливають з них.

Виробник залишає за собою право обмежити використання або доступ певного контенту або послуг. Оскільки контент і послуги передаються через мережу, що належить третій стороні, виробник не бере на себе обслуговування та зобов'язання з обслуговування таких клієнтів таких організацій.

## Важливі застереження щодо правил техніки безпеки



Цей символ попереджає користувача про наявність небезпечної напруги, яка не ізольована всередині продукту, яка може бути досить потужною, щоб становити небезпеку ураження електричним струмом.



Цей символ попереджає користувача про наявність важливих інструкцій з експлуатації та технічного обслуговування в документах, що містяться в пакеті.



**УВАГА**  
РИЗИК УРАЖЕННЯ  
ЕЛЕКТРИЧНИМ СТРУМОМ



Не відкривайте задню кришку.

Ні в якому разі не виконуйте самостійно ремонтних робіт всередині телевізора. Лише кваліфікований технічний спеціаліст виробника має право ремонтувати телевізор.



Виріб класу II: це символічне позначення вказує на відсутність необхідності забезпечення з'єднання захисним заземленням.



Напруга змінного струму: цей символ вказує на те, що номінальна напруга, яка ним позначена, є напругою змінного струму.

## Утилізація використаного електричного та електронного обладнання



Упаковка та електричні товари не є побутовим сміттям і повинні бути утилізовані належним чином. Утилізуйте дане обладнання в пункті збору для утилізації відходів електричного та електронного обладнання. Забезпечивши належну утилізацію даного продукту, Ви допоможете запобігти потенційним небезпекам для навколишнього середовища і здоров'я людини, які можуть виникнути внаслідок неправильної утилізації. Повторна переробка матеріалів допоможе зберегти довкілля. Не утилізуйте вживані електричні та електронні засоби разом з побутовим сміттям. Для отримання більш докладної інформації про переробку цього продукту, зверніться в локальну міську адміністрацію, службу з утилізації побутових відходів або в магазин, де був придбаний продукт.

### Попередження

---

---

Необхідно завжди встановлювати телевізор у стійке положення. Телевізор, установлений у нестійке положення, може впасти, спричинивши тяжку травму або смерть людини. Багатьом травмам можна запобігти, зокрема, вберегти дітей від травмування, якщо ужити простих застережних заходів, а саме:

- Використовуйте шафи або підставки, рекомендовані виробником телевізора.
- Використовуйте лише ті меблі, які можуть безпечно тримати телевізор.
- Переконайтеся, що телевізор не виступає за край меблів.
- Не розміщуйте телевізор на високих меблях (наприклад, шафах або книжкових полицях) без закріплення і меблів, і телевізора для забезпечення відповідної стійкості.
- Не встановлювати телевізор на тканину або інші матеріали, які можуть розташовуватися між телевізором і меблями.
- Розкажіть дітям про небезпеку, яку несе в собі намагання залазити на меблі, щоб дістатися телевізора або його елементів керування.

При зберіганні та переміщенні телевізора слід дотримуватися тих самих міркувань безпеки, що наведені вище.

## Захисні заходи

---

Прочитайте наступні заходи безпеки для Вашого телевізора і збережіть їх для подальшого використання. Завжди дотримуйтесь всіх вказівок і попереджень на екрані телевізора.

### 1. Примітка щодо безпеки та інструкції з експлуатації

Уважно читайте та виконуйте всі інструкції з безпеки і експлуатації, а також зберігайте їх для використання в майбутньому.

### 2. Звертайте увагу на попередження

Дотримуйтесь усіх попереджень вказаних на приладі і в інструкції з експлуатації.

### 3. Чищення

Від'єднайте телевізор від розетки перед чищенням. Не використовуйте рідкі, абразивні, або аерозольні засоби для чищення. Засоби для чищення можуть пошкодити корпус та екран. Використовуйте трохи зволожену тканину для чищення.

### 4. Настінний кронштейн

Настінний кронштейн доступний лише для деяких моделей. Якщо настінний кронштейн не поставляється разом з цим виробом, ви можете придбати його окремо.

Розміри див. на сторінці Встановлення настінного кронштейна у Посібнику зі швидкого налаштування.

### 5. Вода і вологість

Уникайте потрапляння крапель або бризок води на продукт. Не ставте об'єкти, наповнені рідиною, наприклад, вази, на виріб.

### 6. Налаштування

Не ставте телевізор на нестійку поверхню, підставку або стіл. Розміщення телевізора на нестійкій поверхні може призвести до його падіння, що може стати причиною серйозних травм, а також пошкодження телевізора. Використовуйте тільки рекомендовані виробником або продавцем підставки, кронштейни або столи.

### 7. Вентиляція

Щілини і отвори в корпусі призначені для вентиляції, щоб забезпечити надійну роботу телевізора і захистити його від перегріву. Не закривайте вентиляційні отвори в корпусі і не встановлюйте пристрій в обмеженому просторі, наприклад, у вбудованій шафі, якщо вона не вентилюється належним чином. Мінімальна відстань навколо пристрою повинна складати 10 см, задня панель телевізора має бути на відстані 6 см від стіни.

### 8. Джерело живлення

Використовуйте джерело живлення вказане на маркуванні. Якщо ви не впевнені в тому, який тип живлення в вашому домі, зверніться до постачальника електроенергії або в місцеву енергетичну компанію.

### 9. Захист кабелю живлення

Кабелі живлення повинні бути прокладені так, щоб уникати ступання на них або затиснення предметами, розташованими на або навпроти них, звертайте особливу увагу на кабелі на вилки, розетки в місцях, де вони виходять з телевізора. Кабель живлення використовується в якості пристрою відключення, пристрій відключення повинен бути в робочому стані.

### 10. Блискавка

Для забезпечення додаткового захисту телевізора під час грози, або коли він залишається без нагляду і не використовується протягом тривалого часу, відключіть його від розетки та від'єднайте антену або кабельну систему. Це дозволить запобігти пошкодженню телевізора через блискавку або коливання напруги в лінії електропередач.

### 11. Лінії електропередачі

Зовнішня система антени не повинна знаходитись поблизу ліній електромереж, ліній електричного освітлення або електричних ланцюгів, а також у місцях, де вона може впасти на такі електричні лінії або ланцюги. Під час встановлення зовнішньої системи антени слід звертати особливу увагу на те, щоб не торкнутись до таких електричних ліній або ланцюгів, оскільки торкання до них може бути смертельним.

### 12. Перевантаження

Не перевантажуйте розетки та подовжувачі. Це може призвести до ризику виникнення пожежі або ураження електричним струмом.

### 13. Потрапляння предметів і рідин

Ніколи не вставляйте будь-які предмети в телевізор через отвори, вони можуть торкнутися місць з небезпечною напругою або викликати коротке замикання, що може призвести до пожежі або ураження електричним струмом. Не допускайте потрапляння будь-якої рідини на телевізор або всередину телевізора.

### 14. Заземлення зовнішньої антени

Якщо зовнішня антена або кабельна система підключена до телевізора, переконайтеся, що антена або кабельна система заземлені для забезпечення захисту від сплесків напруги та статичних розрядів.

### 15. Технічне обслуговування

Не намагайтеся ремонтувати телевізор самостійно, оскільки відкриття або знімання кришки може призвести до ураження електричним струмом або інших небезпек. З приводу обслуговування звертайтеся до кваліфікованих фахівців.

### 16. Пошкодження, що вимагає обслуговування

Від'єднайте телевізор від електромережі й зверніться до кваліфікованого персоналу у наступних випадках:

- (а) При пошкодженні кабелю живлення або вилки.
- (б) При потрапленні рідини або сторонніх предметів у телевізор.
- (в) При потрапленні води або дощу на телевізор.

- (г) Якщо телевізор не працює належним чином, як вказано в інструкції з експлуатації. Налаштуйте тільки ті елементи управління, які описані в інструкції з експлуатації, неправильне регулювання інших органів керування може призвести до пошкодження і часто вимагає тривалої роботи кваліфікованого фахівця для відновлення телевізора для його нормальної експлуатації.
- (д) Якщо телевізор впустили або корпус був пошкоджений.
- (е) Коли телевізор демонструє помітну відмінність в роботі - це вказує на необхідність проведення технічного обслуговування.

### 17. Запасні частини

При необхідності заміни деталей, переконайтеся, що кваліфікований фахівець використовував запасні частини, зазначені виробником або такі, що мають ті ж характеристики, що й оригінальні деталі. Несанкціонована заміна може призвести до виникнення пожежі, ураження електричним струмом або інших небезпек.

### 18. Перевірка безпеки

Після завершення обслуговування або ремонту телевізора попросіть фахівця з обслуговування виконати перевірку безпеки, щоб визначити, чи телевізор перебуває в робочому стані.

### 19. Нагрівання

Пристрій повинен розташовуватися далеко від джерел тепла, таких як радіатори, обігрівачі, печі або інші (включно з підсилювачами), які виробляють тепло.

### 20. Вогонь

Пристрій повинен знаходитися подалі від джерел відкритого вогню, таких як запалена свічка.

### 21. Виділення газів

Запах пластику від телевізора є нормальним явищем. З часом інтенсивність запаху зменшиться.



Не використовуйте нові батарейки разом з уживаними і не встановлюйте одночасно батарейки різних типів. Не піддавайте батарейки впливу тепла, зокрема від прямого сонячного світла та вогню. Перевірте дотримання належної полярності батарейок при встановленні.



Уникайте потрапляння на пристрій крапель або бризок, не розміщуйте на ньому предмети, наповнені рідиною.



Щоб повністю від'єднати ТВ від живлення, витягніть штепсельну вилку з розетки електромережі. Доступ до штепсельної вилки і розетки електромережі має бути вільним.

Малюнки та ілюстрації даного пристрою наведені у цьому посібнику тільки для довідки і можуть відрізнятися від вигляду справжнього пристрою.

Частини програмних функцій змінюються разом із оновленням системи.

### Зміст

---

---

Список запасних частин .....	1
Встановлення підставки або настінного кронштейна .....	2
Передня частина телевізора .....	4
Задня частина телевізора .....	5
Встановлення з'єднання.....	7
Пульт дистанційного керування .....	10
Увімкнення телевізора вперше .....	14
Технічні характеристики .....	15
Інша інформація.....	17

### Список запасних частин

---

---

Разом з телевізором поставляються наступні запасні частини:

- Інструкція зі швидкого налаштування × 1
- Пульт дистанційного керування × 1
- Гвинти × 4
- Підставка × 2
- Батарейки AAA × 2
- Кабель живлення × 1 (тільки для 65")
- Роз'єм RCA для аудіо-відео кабелю × 1 (50"/55")

### ❏ ПРИМІТКА

- В різних моделях, країнах та регіонах аксесуари можуть відрізнятися від перелічених вище, будь ласка, зверніться до наявної сумки для аксесуарів.



## Встановлення підставки або настінного кронштейна

### ⚠ ПОПЕРЕДЖЕННЯ

- Перед встановленням підставки або настінних кронштейнів необхідно обов'язково від'єднати кабель живлення від мережі змінного струму.
- Екран телевізора дуже легко пошкодити. Не подрячайте і не пошкодьте його твердими предметами або в результаті завдання тиску.
- Після завершення монтажу та перед зніманням захисної плівки перевірте, чи телевізор надійно встановлений на столі або надійно закріплений на настінному кріпленні.

### ► Встановлення настінного кронштейна

Ознайомтесь з наведеними нижче малюнками та текстовими інструкціями, щоб виконати кроки зі встановлення:

1. Щоб уникнути пошкодження телевізора або подряпин на екрані, обережно розташуйте його екраном вниз на м'якій рівній поверхні.
2. Дістаньте підставку з пакета з аксесуарами та вставте її у пази в нижній частині телевізора.
3. Надійно зафіксуйте підставку до телевізора, використовуючи гвинти, що поставляються в комплекті.

50"/55"



65"

**Увага:** Відповідно до розміру опорної поверхні телевізора, ви можете вибрати один із варіантів установки підставки, як показано на малюнку.

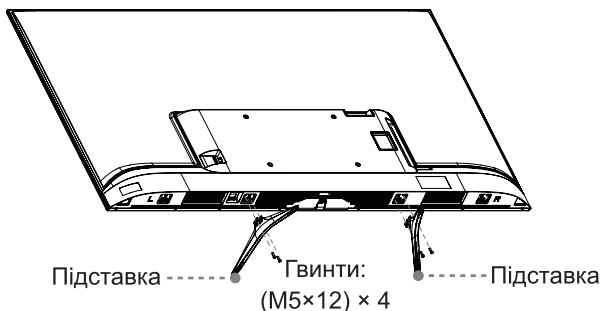

## Встановлення підставки або настінного кронштейна

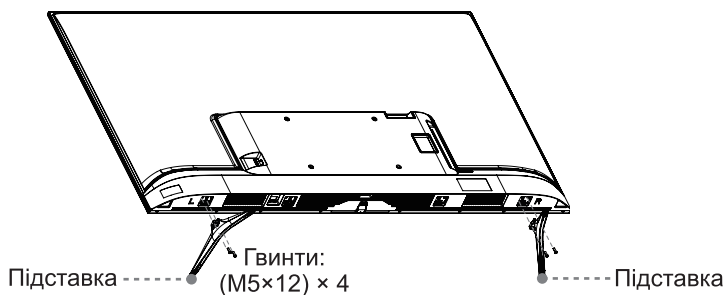

### ► Встановлення настінного кронштейна

Перед встановленням телевізора зніміть підставку, якщо вона була встановлена, і переконайтеся, що настінний кронштейн витримує вагу телевізора.

#### ⚠ ПОПЕРЕДЖЕННЯ

Під час встановлення телевізора на стіну дотримуйтесь інструкцій, наданих до настінного кронштейна. У разі неправильного встановлення телевізор може впасти, спричинивши матеріальну шкоду або тілесні ушкодження.

- Встановіть проміжні вставки між телевізором і кронштейном.
- Переконайтеся, щоб кут нахилу між екраном телевізора і вертикальною поверхнею не перевищував 15 градусів.
- Нижче наведено стандартні розміри.



Схема розміщення отворів для настінного монтажу (мм)

200 × 300 (50"/55")  
300 × 200 (65")

Розмір гвинтів для настінного монтажу

M6

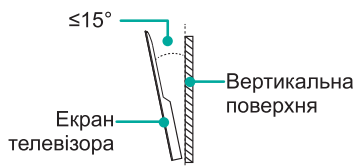
8,0 - 10,0 мм (50"/55") 9,5 - 11,5 мм (65")



### ► ПРИМІТКИ

- Діаметр і довжина гвинтів різняться в залежності від моделі кронштейна для настінного кріплення.
- Використання настінного кронштейна є необов'язковим. Для вашого телевізора настінний кронштейн може не поставлятись. Використовуйте наявні аксесуари.

### Передня частина телевізора

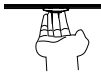

Багатофункціональна кнопка (Датчик дистанційного керування /  
Індикатор живлення / Режим очікування)

Найменування	Опис
Датчик дистанційного керування	Прийм сигналів пульта дистанційного керування. Не ставте нічого поруч з датчиком, щоб уникнути порушення його функцій.
Індикатор живлення	В режимі очікування цей індикатор світиться червоним кольором.
 Режим очікування / Джерело	У режимі очікування натисніть багатофункціональну кнопку, після чого телевізор увімкнеться. Для вимкнення телевізора натисніть багатофункціональну кнопку, щоб відкрити меню, перемістіть фокус на «Вимкнути» зачекайте 3 секунди, після чого телевізор автоматично перейде в режим очікування. / Натисніть багатофункціональну кнопку, щоб викликати меню, а потім виберіть один з доступних джерел вхідного сигналу.

#### ☒ ПРИМІТКИ

- Зображення тільки для довідки.
- Увімкнення ТВ потребує декількох секунд для завантаження програми. Не слід швидко вмикати і вимикати живлення ТВ. Це може призвести до збоїв в його роботі.

## Задня частина телевізора

50"/55"

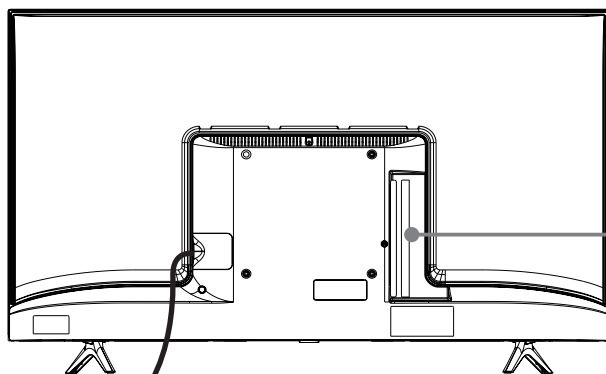

Шнур живлення

### ПРИМІТКИ

- Гніздо ANT2 підтримує джерело живлення для супутникової антени (13/18 В, макс. 0,5 А).
- Перевірте тип і розташування роз'ємів перед з'єднанням. Нецільне з'єднання може призвести до проблем із зображенням та кольором. Переконайтесь, що всі з'єднання щільні та надійні.
- До ТВ можна підключати не всі аудіовізуальні пристрої. Відомості щодо сумісності та процедури підключення подані у посібнику користувача вашого аудіовізуального пристрою.
- Перед тим, як підключати зовнішнє обладнання, витягніть вилку з розетки електромережі. Недотримання цієї вимоги може призвести до ураження електричним струмом.

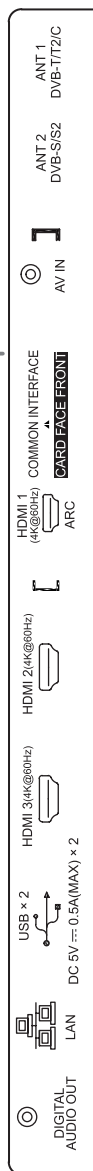

## Задня частина телевізора

65"

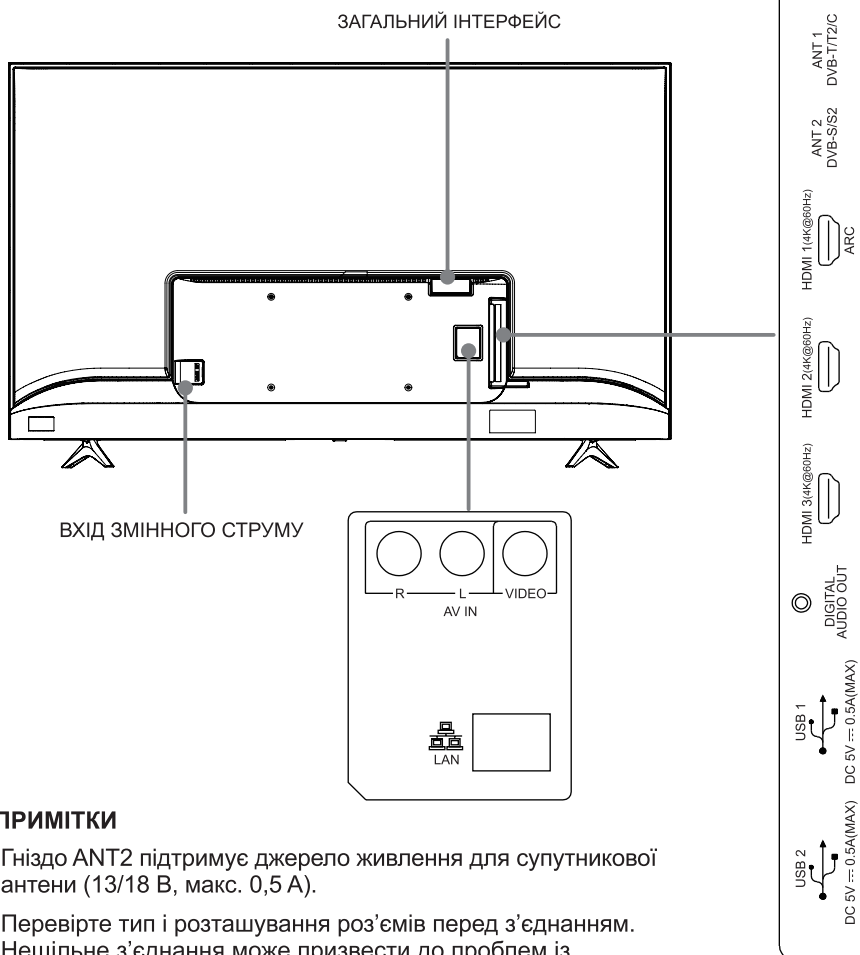

### ПРИМІТКИ

- Гніздо ANT2 підтримує джерело живлення для супутникової антени (13/18 В, макс. 0,5 А).
- Перевірте тип і розташування роз'ємів перед з'єднанням. Нещільне з'єднання може призвести до проблем із зображенням та кольором. Переконайтесь, що всі з'єднання щільні та надійні.
- До ТВ можна підключати не всі аудіовізуальні пристрої. Відомості щодо сумісності та процедури підключення подані у посібнику користувача вашого аудіовізуального пристрою.
- Перед тим, як підключати зовнішнє обладнання, витягніть вилку з розетки електромережі. Недотримання цієї вимоги може призвести до ураження електричним струмом.

## Встановлення з'єднання

### ► LAN (налаштування провідної мережі)

Підключіть телевізора до мережі, під'єднавши порт LAN на задній панелі телевізора до зовнішнього модему або маршрутизатора за допомогою (Ethernet/Cat 5) кабелю. Дивіться ілюстрацію нижче.

- Ми рекомендуємо використовувати модем або маршрутизатор, який підтримує протокол динамічної конфігурації хоста (DHCP). Модеми і маршрутизатори, що підтримують протокол DHCP, автоматично надають значення IP-адреси, маску підмережі, шлюзу і DNS, так що Вам не доведеться вводити їх вручну. У більшості домашніх мереж вже є DHCP.

#### ТЕЛЕВІЗІЙНИЙ РОЗ'ЄМ

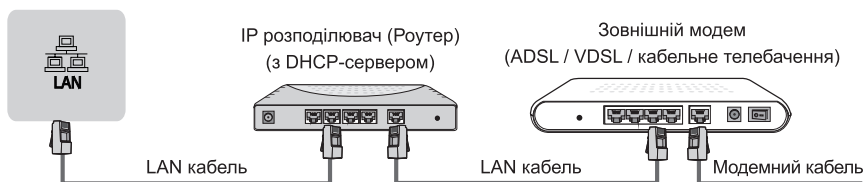

### Налаштування безпроводної мережі

Для бездротового підключення до мережі вам потрібен бездротовий роутер або модем. Дивіться ілюстрацію нижче.

- Вбудований адаптер бездротової локальної мережі підтримує протоколи зв'язку IEEE 802.11b/g/n. Ми рекомендуємо використовувати маршрутизатор IEEE 802.11n. Низькі швидкості передачі для b/g можуть вплинути на якість потокового відео та інших носіїв інформації.



### ▣ ПРИМІТКИ

- Необхідно використовувати вбудований LAN адаптер для використання бездротової мережі, оскільки телевізор не підтримує зовнішній мережевий USB адаптер.
- Якщо бездротовий маршрутизатор підтримує DHCP, процес підключення телевізора до бездротової мережі буде значно простішим.
- Якщо застосувати систему безпеки, відмінну від перерахованих нижче, вона не буде працювати на телевізорі.  
Системи безпеки: WPA, WEP, WPA2.
- Щоб гарантувати безперерійну роботу мережі, відстань між маршрутизатором і телевізором повинна становити не більше 10 метрів.

# Встановлення з'єднання

<p><b>ANT</b></p>	<p>ANT 1 DVB-T/T2/C (не входить в комплект) або Антенний кабель (75 <math>\Omega</math>) Зовнішня Антена Кабель ANT OUT Метрова / дециметровая антена</p> <p>ANT 2 DVB-S/S2 (не входить в комплект) Супутникова антена</p>
<p><b>DIGITAL AUDIO OUT</b></p>	<p>DIGITAL AUDIO OUT ЦИФРОВИЙ АУДІО кабель (не входить в комплект) Аудіо Підсилювач / Динамік</p>
<p><b>HDMI</b></p>	<p>HDMI (ARC) HDMI кабель (не входить в комплект) Аудіо Підсилювач / Динамік</p> <p>HDMI HDMI кабель (не входить в комплект) DVD / Blu-Ray / AV приймач / Телевізійна приставка</p>
<p><b>AV IN</b></p>	<p>50"/55" AV IN Червоний (R) Білий (L) Жовтий (Video) VCR / DVD-плеєр / Засіб запису / Телевізійна приставка / Супутниковий приймач / Відеокамера</p> <p>65" AV IN Жовтий (Video) Білий (L) Червоний (R) VCR / DVD-плеєр / Засіб запису / Телевізійна приставка / Супутниковий приймач / Відеокамера</p> <p>(Кабелі не входять у комплект)</p>

## Встановлення з'єднання



### ПРИМІТКИ

- Перед тим як вставити/видалити CI+ модуль, переконайтеся, що телевизор вимкнений. Потім вставте CI картку в CI+ модуль відповідно до вказівок постачальника послуг.
- Не вставляйте і не виймайте Модуль загального доступу, оскільки це може пошкодити інтерфейс і призвести до несправності.
- Ви повинні отримати CI+ модуль і картку від провайдера каналів, які Ви хочете подивитися.
- Вставте в CI+ модуль Smart картку стороною, зазначеною на модулі і Smart картці.
- CI+ не підтримуються в деяких країнах і регіонах; за інформацією зверніться до офіційного дилера.

### COMMON INTERFACE

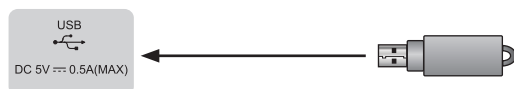

### ПРИМІТКИ

- При підключенні жорсткого диска або USB концентратора, завжди підключайте мережевий адаптер підключеного пристрою до джерела живлення. Перевищення значення загального споживання струму може призвести до пошкодження. Пристрої USB 1.1 і USB 2.0 споживають струм не більше 500 мА.
- Якщо імпульсний струм окремого нестандартного мобільного жорсткого диска великої ємності перевищує або дорівнює 1 А, це може призвести до перезавантаження або блокування ТВ. Тобто, ТВ його не підтримує.
- Порт USB підтримує напругу 5 В.

### USB



## Пульт дистанційного керування

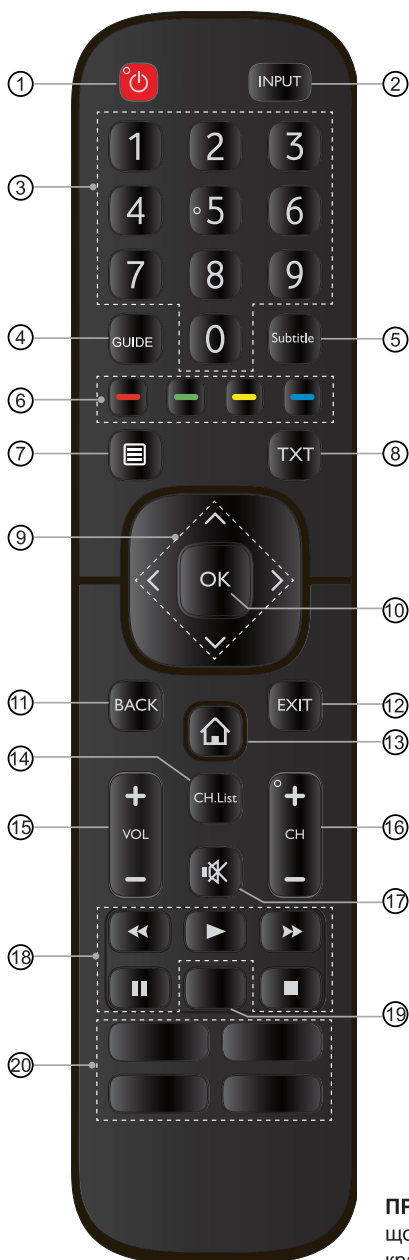

- ① ЖИВЛЕННЯ: увімкнення або перехід в режим очікування
- ② INPUT: вибір джерела вхідного сигналу
- ③ Цифрові клавіші: безпосередній вибір каналу або введення чисел
- ④ GUIDE: відображення електронного телегіда (режим DTV)
- ⑤ Subtitle: активуйте або вимкніть режим субтитрів
- ⑥ Спеціальні функціональні клавіші
- ⑦ Відобразити меню швидкого налаштування
- ⑧ TXT: увімкнення/вимкнення функції телетексту
- ⑨  $\wedge / \vee / < / >$ : навігація в екранному меню та налаштування системи під свої вподобання
- ⑩ OK: підтвердження вибору у режимі екранного меню
- ⑪ BACK: повернення до попереднього меню
- ⑫ EXIT: вихід із меню
- ⑬ Головна сторінка: вхід до Smart
- ⑭ CH.List: відображення списку каналів на екрані
- ⑮ VOL +/-: налаштування гучності
- ⑯ CH +/-: перемикання каналів
- ⑰ БЕЗ ЗВУКУ: вимкнення або увімкнення звуку телевізора
- ⑱ Функціональні клавіші керування мультимедійним вмістом
- ⑲ Швидкий доступ до застосунків Тільки звук: якщо вибрати цю опцію, зображення на екрані не буде відображатися
- ⑳ Клавіш швидкого доступу до застосунків Медія: вхід в режим медія  



: усі застосунки

**ПРИМІТКА:** вигляд пульта дистанційного керування, що входить до комплекту, буде залежати від моделі та країни. Перевірте інформацію щодо наявного пульта дистанційного керування в пакеті для аксесуарів.

## Пульт дистанційного керування

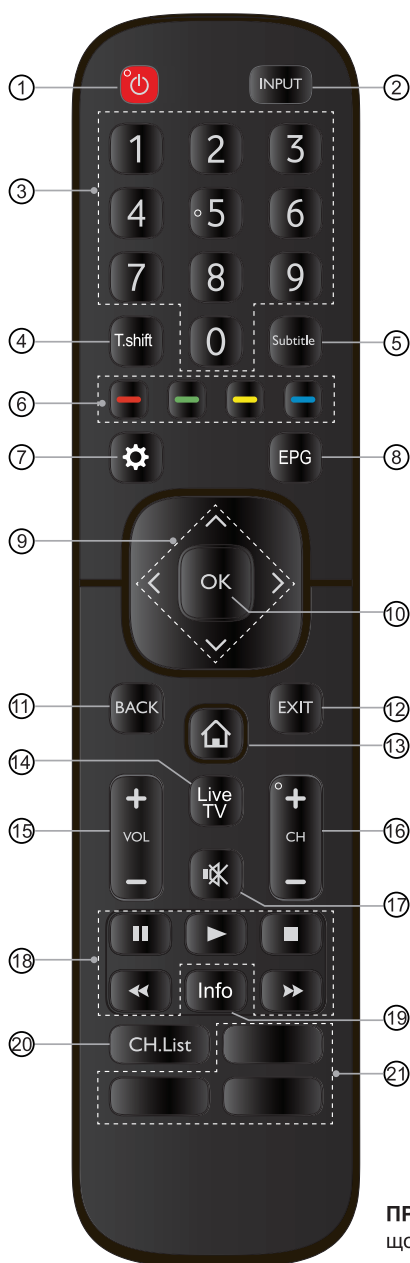

- ① ЖИВЛЕННЯ: увімкнення або перехід в режим очікування
- ② INPUT: вибір джерела вхідного сигналу
- ③ Цифрові клавіші: безпосередній вибір каналу або введення чисел
- ④ T.shift: запуск функції часового зсуву
- ⑤ Subtitle: активуйте або вимкніть режим субтитрів
- ⑥ Спеціальні функціональні клавіші
- ⑦ Відобразити меню швидкого налаштування
- ⑧ EPG: відображення електронного телегіда (режим DTV)
- ⑨  $\wedge / \vee / < / >$ : навігація в екранному меню та налаштування системи під свої вподобання
- ⑩ OK: підтвердження вибору у режимі екранного меню
- ⑪ BACK: повернення до попереднього меню
- ⑫ EXIT: вихід із меню
- ⑬ Головна сторінка: вхід до Smart
- ⑭ Перехід до екрану прямих трансляцій
- ⑮ VOL +/-: налаштування гучності
- ⑯ CH +/-: перемикання каналів
- ⑰ БЕЗ ЗВУКУ: вимкнення або увімкнення звуку телевізора
- ⑱ Функціональні клавіші керування мультимедійним вмістом
- ⑲ Info: відображення інформації про поточну програму
- ⑳ CH.List: відображення списку каналів на екрані
- ㉑ Клавіш швидкого доступу до застосунків

**ПРИМІТКА:** вигляд пульта дистанційного керування, що входить до комплекту, буде залежати від моделі та країни. Перевірте інформацію щодо наявного пульта дистанційного керування в пакеті для аксесуарів.

## Пульт дистанційного керування

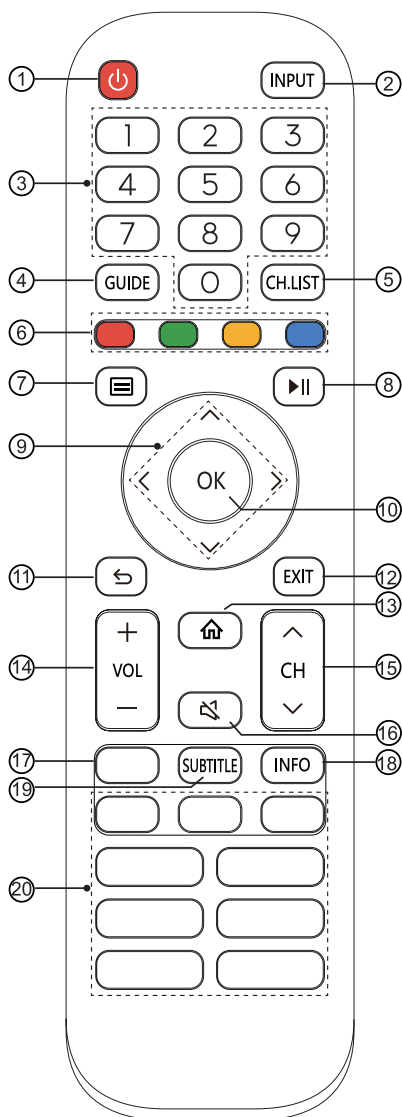

- ① ЖИВЛЕННЯ: увімкнення або перехід в режим очікування
- ② INPUT: вибір джерела вхідного сигналу
- ③ Цифрові клавіші: безпосередній вибір каналу або введення чисел
- ④ GUIDE: відображення електронного телегіда (режим DTV)
- ⑤ CH.List: відображення списку каналів на екрані
- ⑥ Спеціальні функціональні клавіші
- ⑦ Відобразити меню швидкого налаштування
- ⑧ Функціональні клавіші керування мультимедійним вмістом
- ⑨  $\wedge / \vee / < / >$ : навігація в екранному меню та налаштування системи під свої вподобання
- ⑩ OK: підтвердження вибору у режимі екранного меню
- ⑪ НАЗАД: повернення до попереднього меню
- ⑫ EXIT: вихід із меню
- ⑬ Головна сторінка: вхід до Smart
- ⑭ VOL +/-: налаштування гучності
- ⑮ CH  $\wedge / \vee$ : перемикання каналів
- ⑯ БЕЗ ЗВУКУ: вимкнення або увімкнення звуку телевізора
- ⑰ TXT/TEXT: увімкнення/вимкнення функції телетексту
- ⑱ INFO: відображення інформації про поточну програму
- ⑲ SUBTITLE: активуйте або вимкніть режим субтитрів
- ⑳ ПРОГРАМА: клавіш швидкого доступу до застосунків  
 МЕДІЯ: вхід в режим медія  
 $\blacksquare / \square$ : усі застосунки  
 БРАВЗЕР: вхід у «БРАВЗЕР»

**ПРИМІТКА:** вигляд пульта дистанційного керування, що входить до комплекту, буде залежати від моделі та країни. Перевірте інформацію щодо наявного пульта дистанційного керування в пакеті для аксесуарів.

## Пульт дистанційного керування

### ▶ Встановлення батарей в пульт дистанційного керування

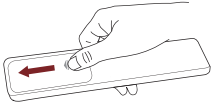

1. Відкрийте задню кришку, щоб відкрити батарейний відсік пульта дистанційного керування.

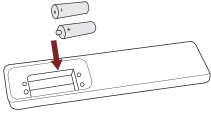

2. Вставте дві батарейки розміру AAA. Переконайтеся, що відмітки (+) і (-) на батарейках відповідають відміткам (+) і (-) зазначеним в акумуляторному відсіку.

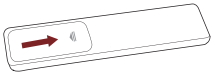

3. Закрийте кришку відсіку.

### ▣ ПРИМІТКИ

- Зображення тільки для довідки, фактичний зовнішній вигляд продукту може відрізнятися.

#### Поводження з батарейками

- Неналежне використання батарейок може спричинити корозію або витікання рідини з них, що зі свого боку може спричинити займання, травму або заподіяння шкоди майну.
- Використовуйте лише батарейки того типу, який визначений у цьому посібнику.
- Не використовуйте нові батарейки разом з уживаними і не встановлюйте одночасно батарейки різних типів.
- Не утилізуйте використані батарейки як побутові відходи. Батарейки слід утилізувати відповідно до вимог місцевих нормативних документів.

### ▶ Діапазон роботи пульта дистанційного керування

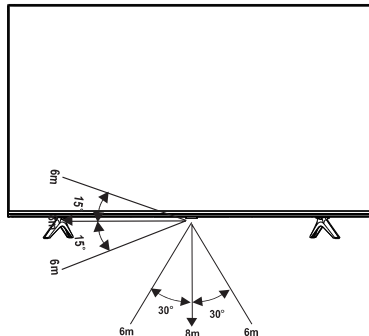

## Увімкнення телевізора вперше

### Увімкнення телевізора вперше

1. Підключіть мережевий кабель до розетки після завершення всіх з'єднань.
2. При першому увімкненні телевізора, він буде працювати відповідно до Інструкції з налаштування.
3. Натисніть [  $\wedge$  /  $\vee$  /  $<$  /  $>$  ] для навігації в меню та зміни налаштувань. Натисніть кнопку [OK] для підтвердження.

<b>Мова</b>	Виберіть мову, яка буде відображатися в меню.
<b>Режим ТБ</b>	Виберіть «Домашній режим» або «Магазинний режим».
<b>Бездротова мережа</b>	Якщо ваш телевізор автоматично не виявляє з'єднання Ethernet, використовуйте бездротову мережу, вибравши свою мережу зі списку, також ви можете додати приховану мережу. Коли ви закінчите, перейдіть до наступного екрана.
<b>Країна</b>	Виберіть країну, в якій буде використовуватися телевізор.
<b>Часовий пояс</b>	Виберіть місцевий часовий пояс в залежності від вашого регіону.
<b>Ліцензійна угода з кінцевим користувачем</b>	Використання вами цього пристрою підпадає під дію Ліцензійної угоди з кінцевим користувачем; у разі не прийняття вами цієї Ліцензійної угоди з кінцевим користувачем будуть вимкнені всі смартфункції цього пристрою. Ви можете увімкнути / вимкнути кожную зі смартфункцій окремо; клацнувши на квадратику кожного типу смартфункцій, ви погоджуєтесь із відповідною політикою / положеннями та умовами конфіденційності.
<b>Покращений перегляд</b>	Режим покращеного перегляду дозволяє автоматично налаштувати режим зображення та режим звуку згідно з вмістом, що відображається на цьому пристрої, у разі, якщо він розпізнається сервісом автоматичного розпізнавання вмісту. (Ця функція доступна тільки в певних моделях / країнах.)
<b>Екран налаштування облікового запису VIDAA</b>	Під'єднайте ваш телевізор до облікового запису VIDAA.

## Технічні характеристики

☑ Функції, зовнішній вигляд і технічні характеристики можуть бути змінені без попереднього повідомлення.

Найменування		50"
Розміри (Ш × В × Г)	Без підставки	43,9 × 25,5 × 3,2 дюймів (1116 × 648 × 82 мм)
	З підставкою	43,9 × 27,9 × 8,9 дюймів (1116 × 709 × 226 мм)
Вага	Без підставки	21,6 фунтів (9,8 кг)
	З підставкою	21,8 фунтів (9,9 кг)
Активний Розмір екрану (діагональ)		126 см
Роздільна здатність екрану		3840 × 2160
Потужність звуку		8 Вт + 8 Вт
Питома потужність в робочому режимі		0,020 Вт / см <sup>2</sup>
Енергоспоживання у вимкненому стані		< 0,5 Вт
Енергоспоживання у режимі очікування		0,5 Вт
Споживання енергії		Див. таблицю технічних даних.
Джерело живлення		Див. таблицю технічних даних.
Приймаючі системи	Аналоговий	PAL-D/K, B/G, I, SECAM-D/K, B/G
	Цифровий	DVB-T/T2, DVB-C, DVB-S/S2
Технічні характеристики бездротової локальної мережі	Модель	WTA1M2500
	Діапазон частот	2,4~2,4835 ГГц
	Вихідна потужність (Макс.)	2,4~2,4835 ГГц 17 дБм
Характеристики модуля Bluetooth	Модель	WTA1M2500
	Діапазон частот	2,4~2,4835 ГГц
	Вихідна потужність (Макс.)	2,4~2,4835 ГГц, Клас 1, 6 дБм
Умови експлуатації		Температура: 5°C - 45°C Вологість: 20% - 80% RH Атмосферний тиск: 86 кПа - 106 кПа
HDMI вхід		RGB / 60 Гц (640 × 480, 800 × 600, 1024 × 768) YUV / 60 Гц (480 I, 480 P, 720 P, 1080 I, 1080 P) YUV / 50 Гц (576 I, 576 P, 720 P, 1080 I, 1080 P) 3840 × 2160 / 24 Гц, 3840 × 2160 / 25 Гц 3840 × 2160 / 30 Гц, 3840 × 2160 / 50 Гц 3840 × 2160 / 60 Гц

## Технічні характеристики

☑ Функції, зовнішній вигляд і технічні характеристики можуть бути змінені без попереднього повідомлення.

Найменування		55"	65"
Розміри (Ш × В × Г)	Без підставки	48,4 × 28,0 × 3,3 дюймів (1230 × 712 × 85 мм)	57,0 × 32,8 × 3,2 дюймів (1448 × 834 × 81 мм)
	3 підставкою	48,4 × 30,5 × 11,5 дюймів (1230 × 774 × 291 мм)	57,0 × 35,2 × 11,4 дюймів (1448 × 894 × 290 мм)
Вага	Без підставки	27,1 фунтів (12,3 кг)	36,8 фунтів (16,7 кг)
	3 підставкою	27,8 фунтів (12,6 кг)	37,5 фунтів (17,0 кг)
Активний Розмір екрану (діагональ)		139 см	164 см
Роздільна здатність екрану		3840 × 2160	3840 × 2160
Потужність звуку		8 Вт + 8 Вт	10 Вт + 10 Вт
Питома потужність в робочому режимі		0,016 Вт / см <sup>2</sup>	0,014 Вт / см <sup>2</sup>
Енергоспоживання у вимкненому стані		< 0,5 Вт	< 0,5 Вт
Енергоспоживання у режимі очікування		0,5 Вт	0,5 Вт
Споживання енергії		Див. таблицю технічних даних.	
Джерело живлення		Див. таблицю технічних даних.	
Приймаючі системи	Аналоговий	PAL-D/K, B/G, I, SECAM-D/K, B/G	
	Цифровий	DVB-T/T2, DVB-C, DVB-S/S2	
Технічні характеристики бездротової локальної мережі	Модель	ZDGF7638GU-T	
	Діапазон частот	2,4~2,4835 ГГц	
	Вихідна потужність (Макс.)	2,4~2,4835 ГГц 17 дБм	
Характеристики модуля Bluetooth	Модель	ZDGF7638GU-T	
	Діапазон частот	2,4~2,4835 ГГц	
	Вихідна потужність (Макс.)	2,4~2,4835 ГГц, Клас 1, 6 дБм	
Умови експлуатації		Температура: 5°C - 45°C Вологість: 20% - 80% RH Атмосферний тиск: 86 кПа - 106 кПа	
HDMI вхід		RGB / 60 Гц (640 × 480, 800 × 600, 1024 × 768) YUV / 60 Гц (480 I, 480 P, 720 P, 1080 I, 1080 P) YUV / 50 Гц (576 I, 576 P, 720 P, 1080 I, 1080 P) 3840 × 2160 / 24 Гц, 3840 × 2160 / 25 Гц 3840 × 2160 / 30 Гц, 3840 × 2160 / 50 Гц 3840 × 2160 / 60 Гц	



HDMI, HDMI High-Definition Multimedia Interface та логотип HDMI є торговельними марками або зареєстрованими торговельними марками HDMI Licensing Administrator, Inc. в США та інших країнах.



Виготовлено за ліцензією компанії Dolby Laboratories. Dolby, Dolby Audio, Pro Logic та символ з подвійною літерою D є товарними знаками компанії Dolby Laboratories. Конфіденційні неопубліковані матеріали. © Dolby Laboratories, 1992-2019. Авторські права захищено.



Щодо патентів DTS див. <http://patents.dts.com>. Виготовлено за ліцензією від DTS Licensing Limited. DTS, значок, DTS та значок разом, а також Virtual:X та логотип DTS Virtual:X є зареєстрованими торговими марками та / або торговими марками DTS, Inc. в США та / або в інших країнах. © DTS, Inc. Авторські права захищено.



Щодо патентів DTS див. <http://patents.dts.com>. Виготовлено за ліцензією від DTS Licensing Limited. DTS, значок, DTS та значок разом, а також DTS-HD та логотип DTS-HD є зареєстрованими торговими марками та / або торговими марками DTS, Inc. в США та / або в інших країнах. © DTS, Inc. Авторські права захищено.

Цей виріб не підтримує декодування бітового потоку DTS CD. Відтворення цього формату може створювати небажаний звук.