

Hisense

NÁVOD NA POUŽITIE

Pred prvým použitím tohto zariadenia si pozorne prečítajte tento návod a uistite sa, že ste plne porozumeli jeho obsahu.

Slovenský

Dôležité Upozornenie

Odeky začínajúce symbolom  označujú dôležité pokyny, tipy alebo podmienky pre nasledujúce nastavenia.

 **Z dôvodu vlastnej bezpečnosti a optimálneho výkonu televízora si pred inštaláciou pozorne prečítajte bezpečnostné pokyny.**

Nie je to záruka prevádzky a výkonu vonkajších zariadení od iných výrobcov. Výrobca nenesie žiadnu zodpovednosť za škodu spôsobenú prevádzkou a/alebo používaním vonkajšieho zariadenia od iného výrobcu.

Nahrávanie a prehrávanie obsahu na tomto alebo inom zariadení môže vyžadovať povolenie vlastníka autorských práv alebo iných práv podobného zmyslu. Používateľ nesie plnú zodpovednosťou za používanie tohto alebo iného zariadenia v súlade s platnými zákonmi o autorských právach vo vlastnej krajine. Ďalšie informácie o príslušných zákonoch a predpisoch nájdete v právnych predpisoch alebo sa obráťte na vlastníka práv k obsahu, ktorý chcete zaznamenať alebo prehrať.

Zoznam/Slovník vysvetľuje výrazy použité v Návode na použitie a v ponuke TV.

Prečítajte si tieto pokyny

Postupujte podľa pokynov

Dbajte na všetky upozornenia

Uschovajte tieto pokyny

Všetky práva vyhradené.



Bezpečnostné Pokyny

Na bezpečné a správne použitie zariadenia vždy dodržiavajte nasledujúce bezpečnostné opatrenia, aby ste predišli nebezpečným situáciám a poškodeniu zariadenia:

	UPOZORNENIE RIZIKO ÚRAZU ELEKTRICKÝM PRÚDOM NEOTVÁRAJTE	
UPOZORNENIE: ZNÍŽENIE RIZIKA ÚRAZU ELEKTRICKÝM PRÚDOM. NEODSTRAŇUJTE KRYT (ALEBO ZADNÝ KRYT), ČASŤ NESERVISOVATEĽNÉ UŽÍVATEĽOM VO VNÚTRI OPRAVU ZARIADENIA PRENECHAJTE KVALIFIKOVANÝM ODBORNÍKOM.		



Blesk so šípkou v rovnostrannom trojuholníku upozorňuje používateľa na prítomnosť neizolovaného nebezpečného napätia vnútri produktu, ktoré môže byť dostatočne veľké na to, aby predstavovalo riziko zásahu elektrickým prúdom.



Výkričník v rovnostrannom trojuholníku upozorňuje používateľa na prítomnosť dôležitých pokynov na obsluhu a údržbu v dokumentácii dodávanej so zariadením.



AC napätie: Tento symbol označuje, že nominálne napätie označené symbolom je AC.



Produkt triedy č. II: Tento symbol znamená, že zariadenie nevyžaduje bezpečnostné uzemnenie.

Použitie a podmienky prostredia pre tento televízor

Televízor je určený na zobrazovanie obrazových a zvukových signálov na stole alebo na stene, v domácom alebo kancelárskom prostredí. Televízor sa nesmie používať v miestnostiach s vysokou vlhkosťou vzduchu alebo koncentráciou prachu. Nedodržaním pokynov výrobcu pri manipulácii s televízorom záruka stráca platnosť.



UPOZORNENIE

Vysoká vlhkosť vzduchu a koncentrácia prachu môžu viesť k únikom energie v zariadení. Zníženie rizika požiaru alebo úrazu elektrickým prúdom:

- Zariadenie nevystavujte dažďu, vlhkosti, kvapkajúcej ani striekajúcej vode a neumiestňujte predmety naplnené tekutinou, ako sú napríklad vázy, šálky atď. na zariadenie alebo do jeho blízkosti.
- Nedotýkajte sa televízora mokrými rukami.
- Nevystavujte priamej klimatizácii. Vyhýbajte sa používaniu sviečok alebo otvoreného ohňa v blízkosti televízora.

Ak televízor premiestňujete z chladného do teplého prostredia, nechajte ho aspoň hodinu vypnutý, aby sa zabránilo kondenzácii. Ak sa televízor používa vo vonkajšom prostredí, uistite sa, že je chránený pred vlhkosťou.

Ak spozorujete niečo neobvyklé, okamžite odpojte napájací kábel.

V prípade požiaru používajte hasiaci prístroj na plyný alebo práškový CO₂. Ak takýto hasiaci prístroj nie je k dispozícii, pred použitím hasiaceho prístroja s vodou skúste zariadenie odpojiť zo zásuvky.

UPOZORNENIE

Televízor nikdy neumiestňujte na nestabilné miesto. Televízor môže spadnúť a spôsobiť vážne zranenie alebo smrť. Pri dodržiavaní nasledujúcich jednoduchých zásad možno predísť zraneniam, najmä u detí:

- Používajte skrinky alebo stojany odporúčané výrobcom televízora.
- Používajte iba nábytok, ktorý bezpečne podporuje televízor.
- Zaisťte, aby televízor nevisel cez okraj nosného nábytku.
- Neumiestňujte televízor na vysoký nábytok (napríklad skrine alebo knižnice) bez ukotvenia nábytku alebo televízora na vhodnú podložku.
- Televízor nekladte na látku alebo iný materiál, ktorý sa nachádza medzi televízorom a podporným nábytkom.
- Vysvetlite deťom, že je nebezpečné liezť na nábytok, aby sa dostali k televízoru alebo k ovládacím prvkom.

Ak si ponecháte alebo presuniete predošlý televízor, vzťahujú sa na neho rovnaké bezpečnostné opatrenia uvedené vyššie.

■ Premiestnenie/Preprava

Pred premiestnením televízora odpojte všetky káble a premiestňujte ho iba vo zvislej polohe. Uchopte zariadenie za horný a spodný okraj rámu.

- Netlačte ani nestláčajte predný panel televízora. Väčšie televízory by mali prenášať dvaja alebo viacerí ľudia.

Ak potrebujete televízor krátko položiť, položte ho celou prednou plochou na mäkký materiál.

LED obrazovka je vyrobená zo skla a pri nesprávnej manipulácii sa môže rozbiť. Na prenos prístroja vždy použite gumené rukavice. Ak je obrazovka LED poškodená, môže z nej vytekať tekutý kryštál. Pri kontakte s pokožkou postihnuté miesto dôkladne opláchnite vodou.

■ Pripojenie

Nesprávne napätie môže poškodiť televízor. Toto zariadenie pripájajte iba k napájaniu so správnym napätím a frekvenciou, ktorá je uvedená na typovom štítku, pomocou dodaného napájacieho kábla.

Zástrčka musí byť ľahko prístupná, aby bolo možné zariadenie kedykoľvek odpojiť. Prístroj je aktívny aj v pohotovostnom režime, pokiaľ je zariadenie zapojené do elektrickej zásuvky.

Odporúča sa umiestniť toto zariadenie na špeciálny okruh.

- Nepreťažujte zásuvky pripojením príliš veľkého množstva zariadení do tej istej zásuvky. Preťažené zásuvky, predlžovacie káble atď. sú nebezpečné a môžu spôsobiť úraz elektrickým prúdom a požiar.

Po vzpnutí zariadenie počkajte aspoň 5 sekúnd, kým ho znova zapnete. Časté prepínanie napájacieho zdroja v krátkom časovom období môže spôsobiť poškodenie zariadenia.

■ Zásuvka a napájací kábel

- Nedotýkajte sa zástrčky mokrymi rukami.
- Na napájací kábel nekladte ťažké predmety. Kábel uložte tak, aby nebol zauzlený alebo položený na ostrých hranách, nebol vystavený žiadnym chemikáliám, a aby sa po ňom nechodilo. Napájací kábel s poškodenou izoláciou môže spôsobiť zásah elektrickým prúdom a požiar.
- Pri odpájaní uchyťte koncovku kábla, NIE kábel samotný. Ťahaním za kábel sa kábel môže poškodiť a spôsobiť skrat.
- Napájací kábel neumiestňujte do blízkosti predmetov s vysokou teplotou.
- Ak je napájací kábel pripojený k sieťovej zásuvke, nepohybujte televízorom.
- Nepoužívajte poškodený alebo uvoľnený napájací kábel alebo poškodenú elektrickú zásuvku.
- Nepoužívajte iné napájacie káble ako tie, ktoré boli dodané spolu s týmto zariadením.

■ Počiatkové nastavenie

Skontrolujte, či vybrané miesto unesie váhu zariadenia. Zariadenie umiestnite na vyvýšený, pevný a vodorovný podklad. Pri umiestňovaní do alebo na nábytok sa uistite, že zariadenie nevisí cez okraj podstavca. Ak je zariadenie umiestnené na televíznom stojane, pri premiestňovaní buďte opatrní, aby nedošlo k prevráteniu jednotky.

- Zariadenie umiestnite do bežnej vodorovnej polohy. Zariadenie sa nikdy nesmie používať vertikálne, ležmo alebo zavesené zo stropu.
- Zariadenie umiestnite na miesto, kde nie je vystavené priamemu slnečnému žiareniu alebo iným zdrojom tepla.

Pri montáži televízora na stenu postupujte podľa pokynov dodaných s držiakom na stenu, pričom napájacie a signálne káble nesmú visieť na zadnej strane televízora.

■ Cirkulácia vzduchu a vysoké teploty

Televízor inštalujte iba na miestach, kde je dostatočné vetranie. Pre správnu cirkuláciu vzduchu sa ubezpečte, že z každej strany zariadenia je aspoň 10 cm a nad zariadením 20 cm voľného priestoru. Nadmerné teplo a nedostatočná cirkulácia vzduchu môžu viesť k požiaru alebo skorému zlyhaniu niektorých elektrických komponentov.

- Vetracie otvory neblokujte novinami, obrusmi, záclonami, a podobne.
- Nikdy nesaňte oblečenie a iné veci na vrchnej časti zariadenia.
- Vetracie otvory môžu byť horúce, preto sa ich nedotýkajte.
- Nevsúvajte žiadne cudzie predmety do vetracích otvorov televízora.

■ Podstavec

- Nepoužívajte iný podstavec okrem toho, ktorý bol dodaný so zariadením.
- Neupravujte ani nepoužívajte podstavec, ak je zdeformovaný alebo fyzicky poškodený.
- Počas inštalácie sa uistite, že sú všetky skrutky pevne dotiahnuté.
- Pri pripájaní podstavca sa ubezpečte, že televízor nie je pripojený k zdroju napätia.
- Zabezpečte, aby deti neliezli na podstavec.
- Podstavec by mali pripevňovať alebo odinštalovávať aspoň dve osoby.

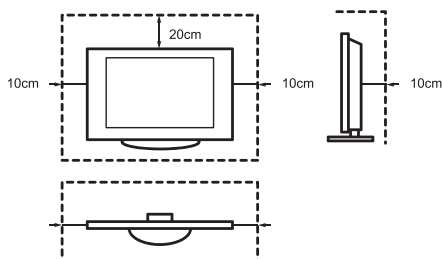

Zabráňte vniknutiu malých predmetov do vetracích otvorov. Takéto predmety môžu spôsobiť skrat, ktorý môže spôsobiť požiar.

Ak sa do zariadenia niečo dostane, okamžite zariadenie odpojte a kontaktujte zákaznícky servis.

■ LED obrazovka

Napriek dôkladnej starostlivosti pri výrobe tejto obrazovky nie je možné 100% zaručiť, že z technických dôvodov nedôjde k chybám sub-pixelov. Takéto poruchy sa nepovažujú za poruchu zariadenia v rámci záruky. Nemajú vplyv na výkon a spoľahlivosť televízora.

Aby sa predišlo „vypáleniu obrazu“, vyhýbajte sa dlhodobému zobrazovaniu statických obrázkov, lebo sa môže stať, že kópia obrázka zostane. Ak je obrazovka dlhodobo nastavená v pomere 4:3, v čiernych oblastiach sa môže vyskytnúť pálenie obrazu. Na horenie obrazu sa záruka nevzťahuje.

- Netlačte na displej, ani do neho neudierajte.

Nechytajte, ani sa dlhobojšie nedotýkajte LED obrazovky. Môže to spôsobiť dočasné skreslenie na obrazovke.

■ Rádiové vlny

- Nepoužívajte televízor v lekárskech zariadeniach alebo na miestach, kde sa nachádza lekárske vybavenie. Rádiové vlny môžu rušiť lekárske vybavenie a spôsobiť chybnú funkčnosť.
- Televízor nepoužívajte v blízkosti automatických ovládacích prvkov, ako sú automatické dvere alebo požiarne hlásiče. Rádiové vlny môžu rušiť automatické kontrolné zariadenie a spôsobiť rušenie.

Kardiostimulátor udržiavajte vo vzdialenosti najmenej 22 cm od televízora. Rádiové vlny môžu rušiť činnosť kardiostimulátora.

■ Vstavaná bezdrôtová sieť LAN

- Nepripájajte sa k bezdrôtovým sieťam, pre ktoré nemáte práva na používanie. Dáta odoslané a prijaté prostredníctvom rádiových vln môžu byť zachytené a skontrolované.

Vstavaná bezdrôtová sieť LAN využíva frekvenčné pásmo 2.4 GHz. Televízor udržiavajte mimo dosahu zariadení, ako sú iné bezdrôtové zariadenia LAN, mikrovlnné rúry, mobilné telefóny a ďalšie zariadenia, ktoré používajú signál 2.4 GHz, aby sa zabránilo rušeniu alebo pomalej reakcii v dôsledku rádiových vln.

■ Varovanie pred odplynením

Nový nábytok, koberec, farby, stavebné materiály a elektronika môžu uvoľňovať do vzduchu chemikálie. Po nastavení televízora a jeho prvom zapnutí môžete do niekoľkých hodín zaznamenať slabý zápach. Keďže niektoré súčasti televízora sa zahrievajú prvýkrát, môžu spôsobiť tento slabý zápach. Materiály, ktoré používame, plne zodpovedajú požiadavkám a predpisom pre ochranu životného prostredia. Váš televízor funguje dobre a výpary z odplynenia sa nakoniec znížia.

■ Bezpečnostné pokyny

- Nedovoľte deťom sa hrať v blízkosti televízora bez dozoru. Zariadenie môže spadnúť, posunúť sa alebo byť stiahnuté zo stojana a niekoho zraniť.
- Nepoužívajte zapnutý televízor bez dozoru.

■ Hlasitosť

Hlučná hudba a zvuky môžu poškodiť Váš sluch. Vyhnite sa neúmernej hlasitosti, najmä po dlhú dobu a pri používaní slúchadiel.

Ak počujete zvuk bubna v ušiach, znížte hlasitosť alebo dočasne prestaňte používať slúchadlá.

■ Búrky

Počas búrky odpojte televízor a všetky pripojené anténne káble zo zásuvky. Vysoké napätie spôsobené bleskom môže poškodiť televízor prostredníctvom anténneho systému a zásuvky.

■ Dlhšia neprítomnosť

Pokiaľ je zástrčka zapojená do sieťovej zásuvky, televízor spotrebúva energiu aj v pohotovostnom režime. Ak zariadenie dlhšie nepoužívate, vyťahnite koncovku a všetky pripojené anténne káble zo zásuvky.

■ Čistenie a údržba

UPOZORNENIE:

Pred čistením zariadenia odpojte televízor zo zdroja napätia.

Televízor, obrazovku a diaľkové ovládanie čistíte iba mäkkou, navlhčenou, čistou a prírodnou handričkou. Nepoužívajte chemikálie.

- Nevystavujte povrch repelentom, rozpúšťadlám, riedidlám alebo iným prchavým látkam. Môže to ovplyvniť kvalitu povrchu.
- Nestriekajte vodu ani iné tekutiny priamo na televízor. Kvapalina v televízore môže spôsobiť poruchu produktu.
- Povrch panela displeja bol ošetrovaný a môže sa ľahko poškodiť. Dajte pozor, aby ste povrch televízora nepoškrabali nechtami alebo inými tvrdými predmetmi.
- Zástrčku pravidelne utierajte tiež suchou handričkou.

■ Servis/Opravy

Nikdy neodstraňujte kryt/zadnú časť televízora; Vo vnútri televízora nie sú žiadne časti, ktoré by mohol užívateľ opraviť sám. Všetku údržbu zverte kvalifikovanému servisnému personálu.

■ Obal

Uchovávajte materiály proti vlhkosti a plastové vrecká mimo dosahu detí.

Plastové vrecká môžu spôsobiť udusenie a materiál proti vlhkosti môže po požití

spôsobiť zdravotné ťažkosti. Po prehltnutí okamžite vyvolajte zvracanie a navštívte najbližšiu nemocnicu.

■ Úpravy

Nepokúšajte sa produkt akýmkoľvek spôsobom upravovať. Neoprávnené úpravy môžu spôsobiť stratu záruky zariadenia, spôsobiť zásah elektrickým prúdom alebo požiar.

■ Batérie pre diaľkové ovládanie

- Nesprávna inštalácia môže spôsobiť vytečenie batérie, koróziu a výbuch.
- Pri výmene batérií používajte rovnaký alebo ekvivalentný typ.
- Nemiešajte staré a nové batérie.
- Nemiešajte rôzne typy batérií.
- Nepoužívajte nabíjateľné batérie.
- Použité batérie nespálujte ani nerozbičajte.
- Batérie zlikvidujte správnym spôsobom.
- Nevystavujte batérie extrémnemu teplu, napríklad slnečnému žiareniu, ohňu a podobne.

■ Uzemnenie Vonkajšej Antény

Ak sa používa vonkajšia anténa, uistite sa, že je anténny systém chránený proti napäťovým špičkám a zabudovaným statickým nábojom.

■ Likvidácia

Pozrite si časť o recyklácii v tejto príručke.

Ilustrácie a ilustrácie v tejto príručke slúžia iba na informáciu a môžu sa líšiť od skutočného vzhľadu produktu.

Časti softvérovej funkcie sa menia s aktualizáciou systému.

Obsah

Zoznam Príslušenstva	1
Namontujte podstavec alebo držiak na stenu.....	2
Predná časť televízora	4
Zadná časť televízora.....	5
Pripojenie.....	7
Diaľkové Ovládanie	10
Zapnutie televízora po Prvýkrát.....	14
Technické Predpisy.....	15
Ďalšie Informácie.....	17

Zoznam Príslušenstva

Príslušenstvo k televízoru:

Návod na Použitie × 1	Záručný List × 1	Diaľkové Ovládanie × 1
Stojan × 2	Batéria typu AAA × 2	Skrutka × 4
Napájací Kábel × 1 (len pre 65")	Pripojenie RCA k AV Káblu × 1(43"/50"/55")	

POZNÁMKA

- Vyššie uvedené príslušenstvo môže líšiť v závislosti od modelu zariadenia, krajiny/regiónu, viď priložené príslušenstvo.

ZJEDNODUŠENÉ VYHLÁSENIE O ZHODE EÚ

Spoločnosť Hisense Visual Technology Co., Ltd. týmto vyhlasuje, že typ rádiového vybavenia [43A7100F / 43A7120F / 43A7140F / 43A7160F / 43AE7000F / 43AE7010F / 43AE7030F / 43AE7050F / 43A7100FTUK / 43A7120FTUK / 43AE7000FTUK / 43AE7010FTUK / 50A7100F / 50A7120F / 50A7140F / 50A7160F / 50AE7000F / 50AE7010F / 50AE7030F / 50AE7050F / 50A7100FTUK / 50A7120FTUK / 50AE7000FTUK / 50AE7010FTUK / 55A7100F / 55A7120F / 55A7140F / 55A7160F / 55AE7000F / 55AE7010F / 55AE7030F / 55AE7050F / 55A7100FTUK / 55A7120FTUK / 55AE7000FTUK / 55AE7010FTUK / 65A7100F / 65A7120F / 65A7140F / 65A7160F / 65AE7000F / 65AE7010F / 65AE7030F / 65AE7050F / 65A7100FTUK / 65A7120FTUK / 65AE7000FTUK / 65AE7010FTUK] je v súlade so smernicou 2014/53/EÚ. Úplné znenie vyhlásenia o zhode EÚ je k dispozícii na tejto internetovej adrese: [http:// global.hisense.com/downloads](http://global.hisense.com/downloads).

Namontujte podstavec alebo držiak na stenu

⚠ UPOZORNENIE

- Pred inštaláciou stojana alebo nástenných držiakov odpojte sieťovú AC šnúru.
- Vaša TV obrazovka je krehká. Uistite sa, že TV obrazovka nie je poškrábaná alebo poškodená tvrdými predmetmi alebo tlakom.
- Po dokončení inštalácie sa pred odstránením akejkoľvek ochrannej fólie uistite, že je televízor bezpečne umiestnený na stole alebo pripavený k držiaku na stene.

► Nainštalujte Štandard

Pri inštalácii postupujte podľa nižšie uvedených pokynov na ilustráciách a v texte:

1. Televízor opatrne položte prednou časťou na mäkký a rovný povrch, aby nedošlo k poškodeniu zariadenia alebo poškrabaniu obrazovky.
2. Vyberte stojan z vrečka na príslušenstvo a zastrčte do spodných otvorov televízora.
3. Pevne priskrutkujte stojan k televízoru pomocou skrutiek v príslušenstve.

43"/50"/55"

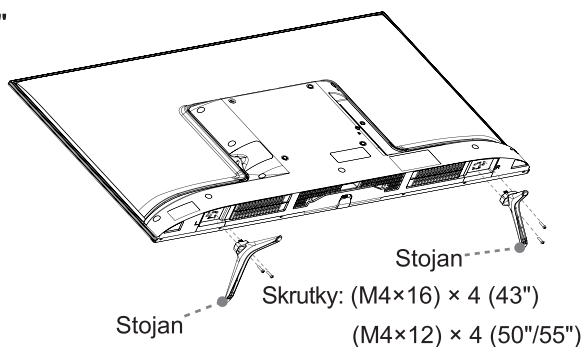

65"

Upozornenie: V závislosti od veľkosti podpornej plochy televízora môžete vybrať jeden z inštalačných vzorov pre stojane, ako je to znázornené na obrázku.

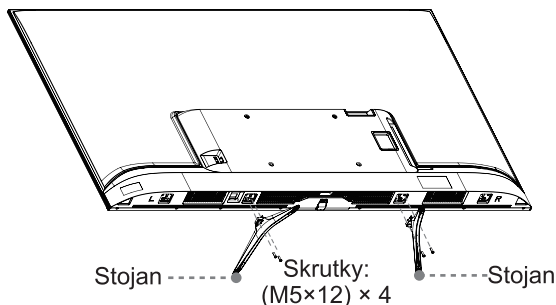

Namontujte podstavec alebo držiak na stenu

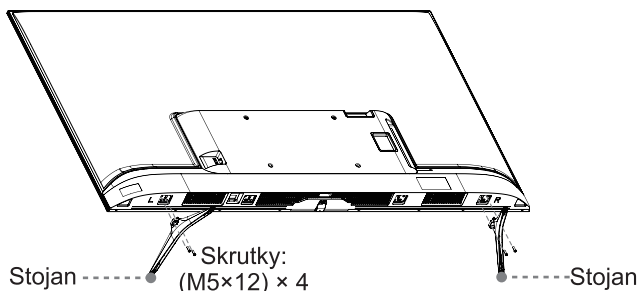

► Inštalácia držiaka na stenu

Pred namontovaním TV vyberte stojan TV, ak ste ho už pripevnili, a uistite sa, že nástenná konzola nesie váhu vášho TV.

⚠ UPOZORNENIE

Pri montáži TV na stenu postupujte podľa pokynov dodaných s držiakom na stenu. Ak TV nie je správne namontovaný, môže spadnúť a spôsobiť materiálne škody alebo zranenie osôb.

- Medzi TV a nástenné držiaky umiestnite rozpery.
- Uistite sa, že uhol sklonu medzi TV obrazovkou a vertikálnym povrchom neprekračuje 15 stupňov.
- Štandardné rozmery sú uvedené nižšie.

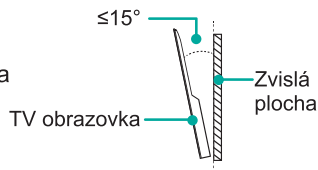

Vzor otvorov v stene (mm)	200 × 200 (43") 200 × 300 (50"/55") 300 × 200 (65")
Veľkosť upevňovacej skrutky	M6

8.0-10.0 mm(50"/55") 9.5 -11.5 mm(43"/65")

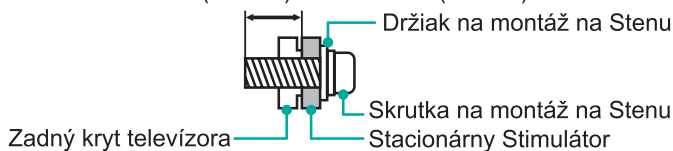

☒ POZNÁMKA

- Priemer a dĺžka skrutiek sa líši v závislosti od modelu držiaka na stenu.
- Držiak na stenu je voľiteľný. Váš TV nemusí mať držiak na stenu. Poradte sa so skutočným príslušenstvom.

Predná časť televízora

Predná časť televízora

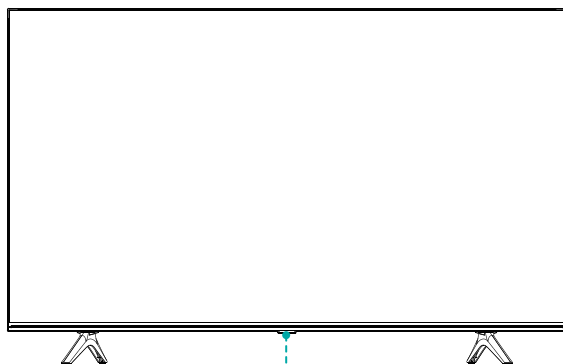

Tlačidlo (Diaľkový Senzor/Indikátor Napájania/Pohotovostný Režim)

Položka	Popis
Infračervený senzor	Prijímanie signálov z diaľkového ovládača. Neumiestňte predmety do blízkosti snímača, mohlo by to ovplyvniť jeho činnosť.
Indikátor napájania	V pohotovostnom režime je svetlo červené.
 Pohotovostný Režim/Zdroj	Stlačte tlačidlo pohotovostného režimu. Televízor sa zapne. Stlačte tlačidlo ponuky. Ak je nastavené na „Vypnúť“, počkajte 3 sekundy a televízor sa automaticky prepne do pohotovostného režimu. / Stlačte tlačidlo ponuky a vyberte si z rôznych zdrojov vstupného signálu.

POZNÁMKY

- Obrázok má iba informačný charakter.
- Po zapnutí televízora trvá niekoľko sekúnd, kým sa načíta ponuka programov. Televízor nevypínajte rýchlo, môže to spôsobiť nesprávne fungovanie televízora.

Zadná časť televízora

43"/50"/55"

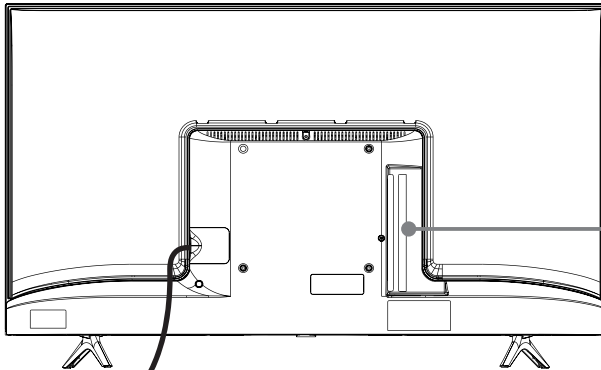

Napájaci Kábel

POZNÁMKY

- Pripojenie ANT2 podporuje napájanie satelitnej antény (13/18V, max. 0.5A)
- Pred pripojením skontrolujte polohu a typ pripojenia. Voľné pripojenia môžu spôsobiť problémy s obrazom alebo farbou. Uistite sa, že všetky pripojenia sú pevné a bezpečné.
- Nie všetky A/V zariadenia môžu byť pripojené k TV. Postup kompatibility a pripojenia nájdete v používateľskej príručke k Vašmu A/V zariadeniu.
- Pred pripojením externého zariadenia odpojte napájací kábel zo zásuvky. V opačnom prípade môže dôjsť k úrazu elektrickým prúdom.

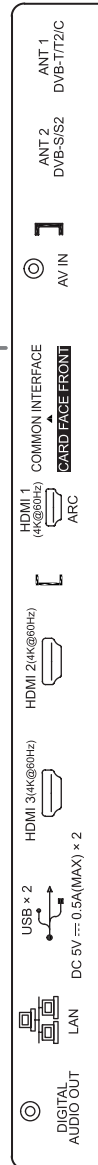

Zadná časť televízora

Zadná časť televízora

65"

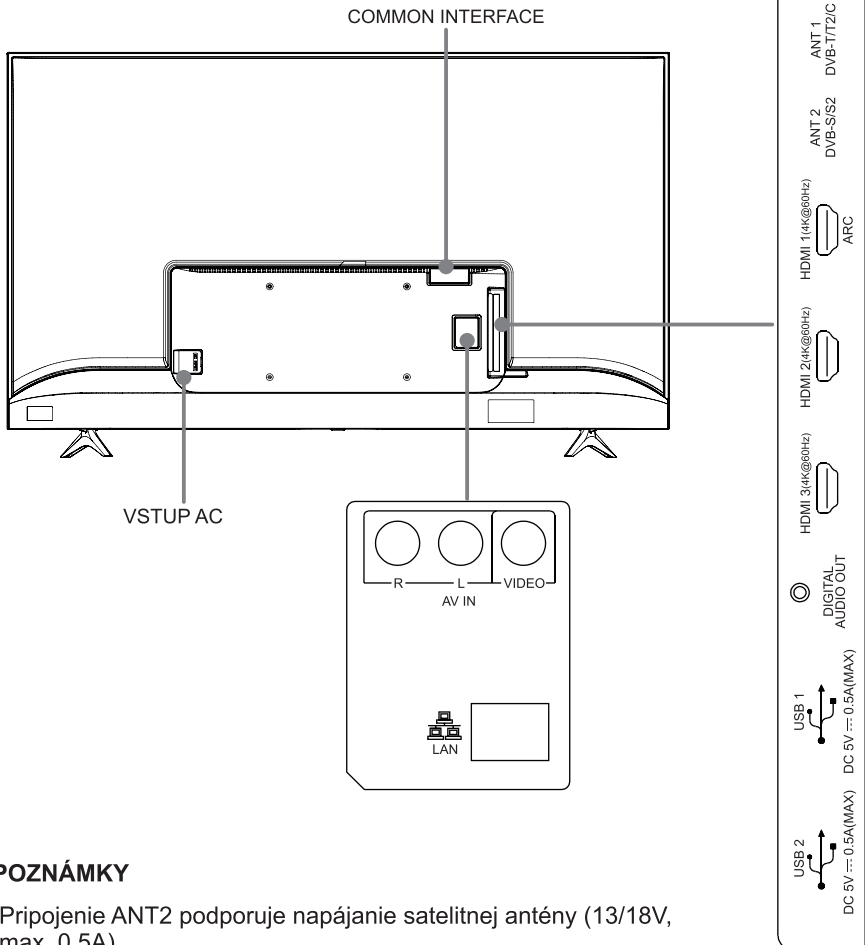

POZNÁMKY

- Pripojenie ANT2 podporuje napájanie satelitnej antény (13/18V, max. 0.5A)
- Pred pripojením skontrolujte polohu a typ pripojenia. Voľné pripojenia môžu spôsobiť problémy s obrazom alebo farbou. Uistite sa, že všetky pripojenia sú pevné a bezpečné.
- Nie všetky A/V zariadenia môžu byť pripojené k TV. Postup kompatibility a pripojenia nájdete v používateľskej príručke k Vášmu A/V zariadeniu.
- Pred pripojením externého zariadenia odpojte napájací kábel zo zásuvky. V opačnom prípade môže dôjsť k úrazu elektrickým prúdom.

Pripojenie

► LAN (káblová inštalácia)

Pripojte svoj televízor k sieti pripojením portu LAN na zadnej strane televízora k externému modemu alebo smerovaču pomocou kábla LAN (Ethernet/Cat 5). Pozri obrázok nižšie.

- Odporúčame používať modem alebo smerovač, ktorý podporuje DHCP (Dynamic Host Configuration Protocol). Modemy a smerovače, ktoré podporujú DHCP, automaticky poskytujú IP adresu, masku podsiete, bránu a DNS, takže ich nemusíte zadávať ručne. Väčšina domácich sietí už má DHCP.

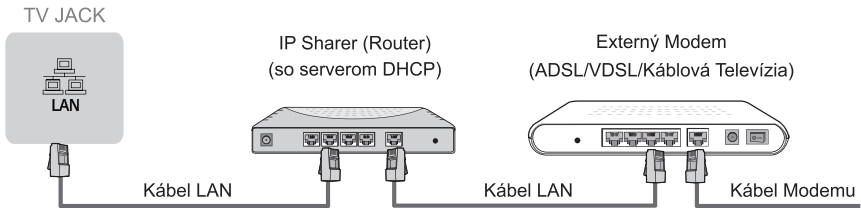

Bezdrôtové nastavenie

Bezdrôtové pripojenie televízora k sieti vyžaduje bezdrôtový smerovač alebo modem. Pozri obrázok nižšie.

- Vstavaný Adaptér bezdrôtovej siete LAN podporuje komunikačné protokoly IEEE 802.11b/g/n. Odporúčame používať smerovač IEEE 802.11n. Nízka rýchlosť prenosu pre b/g môže ovplyvniť kvalitu streamovaných videí a iných médií.



☒ POZNÁMKY

- Aby ste mohli používať bezdrôtovú sieť, musíte použiť vstavaný adaptér bezdrôtovej siete LAN, pretože sada nepodporuje externý sieťový adaptér USB.
- Ak bezdrôtový smerovač podporuje DHCP, Váš televízor sa môže ľahšie pripojiť k bezdrôtovej sieti.
- Ak používate iný bezpečnostný systém ako nižšie uvedené systémy, nebude s televízorom fungovať.
Zabezpečovací systém: WPA, WEP, WPA2.
- Aby sa zaručila nerušený prenos, vzdialenosť medzi smerovačom a televízorom musí byť menšia ako 10 metrov.

Pripojenie

<p>ANT</p>	<p>ANT 1 DVB-T/T2/C</p> <p>alebo</p> <p>(nie je súčasťou)</p> <p>Anténny Kábel (75Ω)</p> <p>Vonkajšia Anténa</p> <p>Kábel</p> <p>ANT OUT</p> <p>Anténa VHF/UHF</p> <p>ANT 2 DVB-S/S2</p> <p>(nie je súčasťou)</p> <p>Satelitná anténa</p>
<p>DIGITAL AUDIO OUT</p>	<p>DIGITAL AUDIO OUT</p> <p>Kábel DIGITÁLNY AUDIO (nie je súčasťou)</p> <p>Zosilňovač Zvuku/ Reprodukotor</p>
<p>HDMI</p>	<p>HDMI (ARC)</p> <p>Kábel HDMI (nie je súčasťou)</p> <p>Zosilňovač Zvuku/ Reprodukotor</p> <p>HDMI</p> <p>Kábel HDMI (nie je súčasťou)</p> <p>DVD/Blu-Ray/AV-onTVvanger/ set-top box</p>
<p>AV IN</p>	<p>43"/50"/55"</p> <p>AV IN</p> <p>Červená (R) (nie je súčasťou)</p> <p>Biela (L) (nie je súčasťou)</p> <p>Žltá (Video) (nie je súčasťou)</p> <p>VCR/DVD Prehrávač/ Rekordér/Set-top box/ Satelitný Prijímač/ Videokamera</p> <p>65"</p> <p>Žltá (Video)</p> <p>Biela (L)</p> <p>Červená (R)</p> <p>(Káble nie sú súčasťou dodávky)</p> <p>VCR/DVD Prehrávač/ Rekordér/Set-top box/ Satelitný Prijímač/ Videokamera</p>



COMMON INTERFACE

POZNÁMKY

- Pred vložením/vybratím modulu CI+ sa uistite, že je televízor vypnutý. Potom vložte kartu CI do modulu CI+ podľa pokynov poskytovateľa služieb.
- Spoločný prístupový modul neinštalujte ani nevyberajte opakovane, mohlo by dôjsť k poškodeniu alebo poruche pripojenia.
- Musíte si zakúpiť modul CI+ a kartu od poskytovateľa služieb pre kanály, ktoré chcete sledovať.
- Vložte modul CI+ s kartou SmartCard v smere uvedenom na module a karte SmartCard.
- CI+ nie je podporovaný v niektorých krajinách a regiónoch; Obráťte sa na autorizovaného predajcu.



USB

POZNÁMKY

- Pri pripájaní pevného disku alebo USB vždy pripojte sieťový adaptér pripojeného zariadenia k napájaciemu zdroju. Prekročenie celkovej spotreby energie môže viesť k poškodeniu. Maximálna spotreba energie zariadení USB1.1 a USB2.0 je 500mA.
- V prípade individuálnych neštandardných vysokokapacitných mobilných pevných diskov, ak je pulzný prúd väčší alebo rovný 1A, môže dôjsť k reštartovaniu alebo zablokovaniu televízora. Televízor ho preto nepodporuje.
- USB port podporuje napätie 5V.

Diaľkové Ovládanie

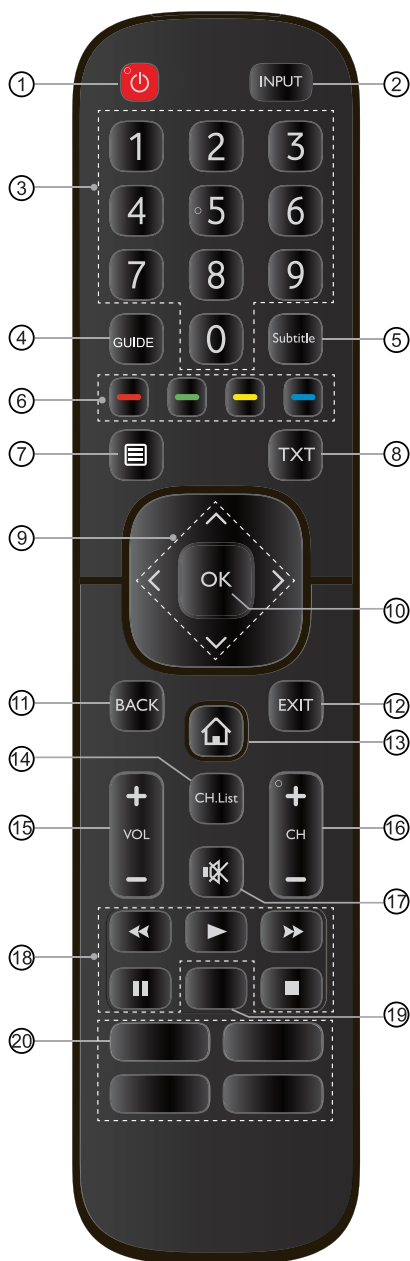

- ① **NAPÁJANIE:** Zapnite televízor alebo ho uveďte do pohotovostného režimu
- ② **INPUT:** Vyberte vstupné zdroje
- ③ Tlačidlo s číslami: Priamy výber kanálov alebo zadávanie čísel
- ④ **GUIDE:** Zobrazí Elektronického Sprievodcu Programami (režim DTV)
- ⑤ **Subtitle:** Aktivácia alebo deaktivácia režimu titulkov
- ⑥ Tlačidlá so špeciálnymi funkciami
- ⑦ Zobrazte ponuku Rýchle nastavenie
- ⑧ **TXT:** Zapnutie/vypnutie funkcie teletextu
- ⑨ **^ / v / < / >:** Vám umožňuje prechádzať ponukami OSD a podľa potreby upravovať systémové nastavenia
- ⑩ **OK:** Potvrďte výber v ponukách OSD
- ⑪ **BACK:** Návrat do predchádzajúcej ponuky
- ⑫ **EXIT:** Opustenie ponuky
- ⑬ **DOMOV:** Funkcia Smart
- ⑭ **CH.List:** Zobrazenie Zoznamu Kanálov na obrazovke
- ⑮ **VOL + /-:** Nastavenie hlasitosti
- ⑯ **CH + /-:** Zmena programov
- ⑰ **VYPNUTIE:** Stlmenie alebo obnovenie zvuku televízora
- ⑱ Funkčné tlačidlá na ovládanie mediálneho obsahu
- ⑲ Rýchly prístup k aplikácii
Audio Only: Ak vyberiete túto možnosť, obrázok sa nezobrazí na obrazovke
- ⑳ Tlačidlá pre rýchly prístup k aplikáciám
Media: Prejdite do režimu médií
■ ■ ■ ■ : Všetky aplikácie

POZNÁMKA: Dodané diaľkové ovládanie závisí od modelu, krajiny. Skontrolujte informácie podľa skutočného diaľkového ovládania v príslušenstve.

Diaľkové Ovládanie

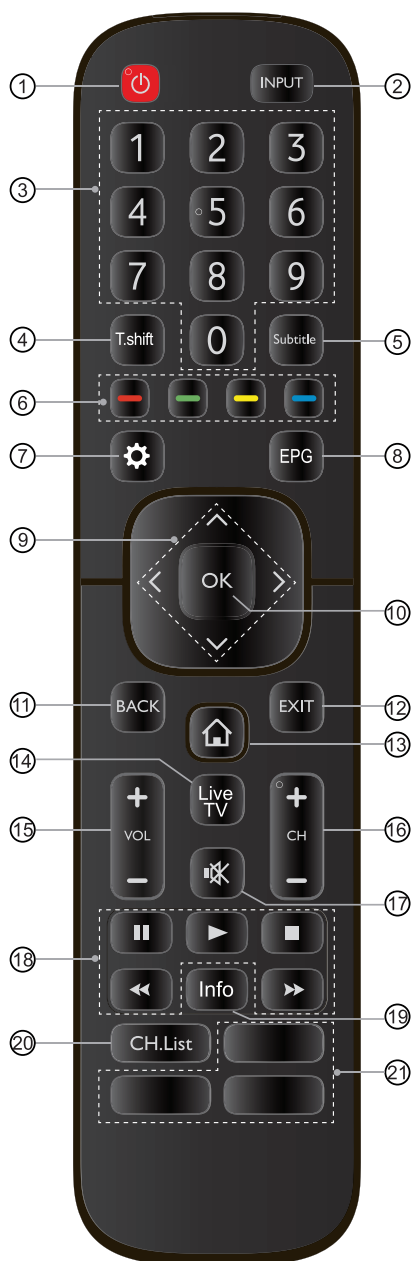

- ① NAPÁJANIE: Zapnite televízor alebo ho uveďte do pohotovostného režimu
- ② INPUT: Vyberte vstupné zdroje
- ③ Tlačidlo s číslami: Priamy výber kanálov alebo zadávanie čísel
- ④ T.shift: Spustiť Timeshift
- ⑤ Subtitle: Aktivácia alebo deaktivácia režimu titulkov
- ⑥ Tlačidlá so špeciálnymi funkciami
- ⑦ Zobrazte ponuku Rýchle nastavenie
- ⑧ EPG: Zobrazí Elektronického Sprievodcu Programami (režim DTV)
- ⑨ $\wedge / \vee / < / >$: Vám umožňuje prechádzať ponukami OSD a podľa potreby upravovať systémové nastavenia
- ⑩ OK: Potvrďte výber v ponukách OSD
- ⑪ BACK: Návrat do predchádzajúcej ponuky
- ⑫ EXIT: Opustenie ponuky
- ⑬ DOMOV: Funkcia Smart
- ⑭ Prejdite na televíznu obrazovku v programe Life TV
- ⑮ VOL + / -: Nastavenie hlasitosti
- ⑯ CH + / -: Zmena programov
- ⑰ VYPNUTIE: Stlmenie alebo obnovenie zvuku televízora
- ⑱ Funkčné tlačidlá na ovládanie mediálneho obsahu
- ⑲ Info: Zobrazí aktuálne informácie o programe
- ⑳ CH.List: Zobrazenie Zoznamu Kanálov na obrazovke
- ㉑ Tlačidlá pre rýchly prístup k aplikáciám

POZNÁMKA: Dodané diaľkové ovládanie závisí od modelu, krajiny. Skontrolujte informácie podľa skutočného diaľkového ovládania v príslušenstve.

Diaľkové Ovládanie

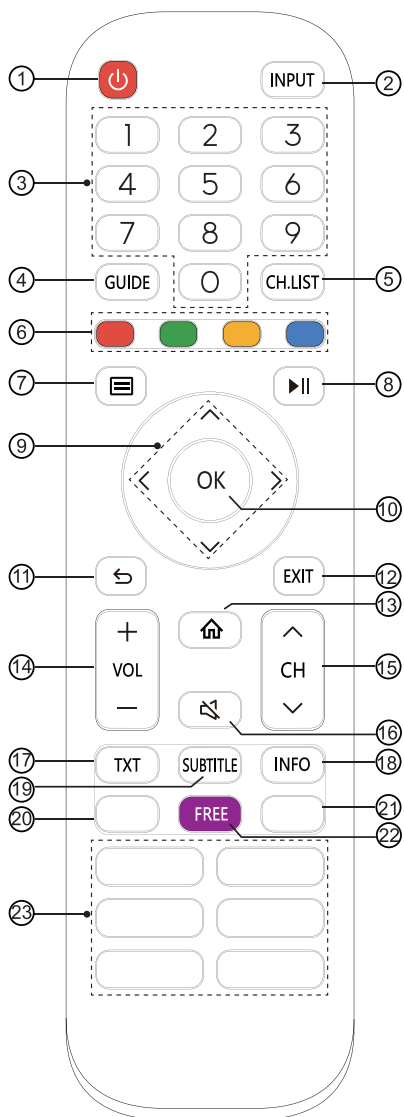

- ① **NAPÁJANIE:** Zapnite televízor alebo ho uveďte do pohotovostného režimu
- ② **INPUT:** Vyberte vstupné zdroje
- ③ **Tlačidlo s číslami:** Priamy výber kanálov alebo zadávanie čísel
- ④ **GUIDE:** Zobrazíť Elektronického Sprievodcu Programami (režim DTV)
- ⑤ **CH.List:** Zobrazenie Zoznamu Kanálov na obrazovke
- ⑥ **Tlačidlá so špeciálnymi funkciami**
- ⑦ **Zobrazte ponuku Rýchle nastavenie**
- ⑧ **Funkčné tlačidlá na ovládanie mediálneho obsahu**
- ⑨ **^ / v / < / >:** Vám umožňuje prechádzať ponukami OSD a podľa potreby upravovať systémové nastavenia
- ⑩ **OK:** Potvrďte výber v ponukách OSD
- ⑪ **BACK:** Návrat do predchádzajúcej ponuky
- ⑫ **EXIT:** Opustenie ponuky
- ⑬ **DOMOV:** Funkcia Smart
- ⑭ **VOL + / -:** Nastavenie hlasitosti
- ⑮ **CH ^ / v :** Zmena programov
- ⑯ **VYPNUTIE:** Stlmenie alebo obnovenie zvuku televízora
- ⑰ **TXT:** Zapnutie/vypnutie funkcie teletextu
- ⑱ **INFO:** Zobrazíť aktuálne informácie o programe
- ⑲ **SUBTITLE:** Aktivácia alebo deaktivácia režimu titulkov
- ⑳ **MUSIC:** Rýchly prístup k MUSIC Rýchly prístup k aplikácii
- ㉑ **ART:** Rýchly prístup k ART Rýchly prístup k aplikácii
- ㉒ **FREE:** Rýchly prístup ZADARMO
- ㉓ **Tlačidlá pre rýchly prístup k aplikáciám**
MEDIA: Prejdite do režimu médií
■ ■ ■ : Všetky aplikácie
BROWSER: Zadajte BROWSER

POZNÁMKA: Dodané diaľkové ovládanie závisí od modelu, krajiny. Skontrolujte informácie podľa skutočného diaľkového ovládania v príslušenstve.

► Vložte Batérie do Diaľkového Ovládača

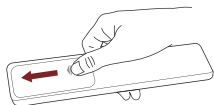

1. Potiahnutím zadného krytu otvorte priestor pre batériu na diaľkové ovládanie.

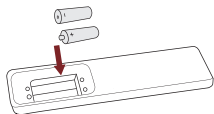

2. Vložte dve batérie AAA. Dbajte na to, aby sa konce (+) a (-) batérií zhodovali s (+) a (-) uvedenými v priehradke na batérie.

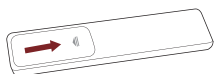

3. Zatvorte priehradku na batériu vekom.

► POZNÁMKY

- Obrázok produktu slúži iba na informáciu, skutočný produkt sa môže vzhľadovo líšiť.

Zaobchádzanie s Batériami

- Nesprávne použitie batérií môže spôsobiť koróziu alebo vytekanie batérie, čo môže spôsobiť požiar, zranenie osôb alebo poškodenie majetku.
- Používajte iba typ batérie uvedený v tejto príručke.
- Nemiešajte staré a nové batérie ani rôzne typy batérií.
- Použité batérie nelikvidujte ako domový odpad. Zlikvidujte ich v súlade s miestnymi predpismi.

► Používanie Diaľkového Ovládania

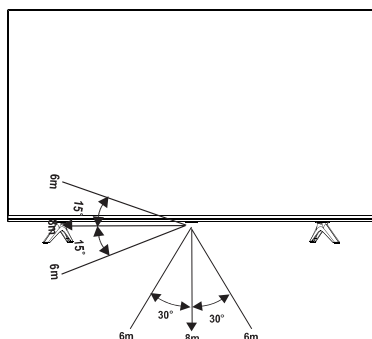

Zapnutie televízora po Prvýkrát

1. Po dokončení všetkých pripojení zapojte napájaci kábel do elektrickej zásuvky.
2. Pri prvom zapnutí televízora prejde priamo k inštaláčnej príručke.
3. Stláčaním tlačidiel [\wedge / \vee / \lt / \gt] sa v ponuke môžete pohybovať a meniť nastavenia. Potvrďte stlačením tlačidla [OK].

Jazyka	Vyberte požadovaný jazyk, ktorý sa má zobraziť v ponuke.
TV režim	Vyberte „Domáci režim“ alebo „Režim obchodu“.
Výber Bezdrtôvej Siete	Ak sa Váš televízor automaticky nepripojí k sieti Ethernet, použite bezdrôtovú sieť, vyberte svoju sieť zo zobrazeného zoznamu a môžete tiež pridať skrytú sieť. Po dokončení prejdite na ďalšiu obrazovku.
Krajiny	Vyberte Krajinu, v ktorej budete televízor obsluhovať.
Časového Pásmo	Vyberte miestne časové pásmo podľa Vášho regiónu.
Licenčná Zmluva Koncových Používateľov	Vaše používanie tohto zariadenia podlieha licenčnej zmluve koncového používateľa. Ak neakceptujete licenčnú zmluvu koncového používateľa, všetky inteligentné funkcie tohto zariadenia budú deaktivované. Môžete si vybrať, či chcete povoliť alebo zakázať každý typ inteligentnej funkcie jednotlivo. Kliknutím do políčka každého typu inteligentnej funkcie získate súhlas s príslušným vyhlásením o ochrane osobných údajov / podmienkami.
Vylepšite prezeranie	Vylepšené prehrávanie môže automaticky upraviť režim obrazu a zvukový režim tak, aby zodpovedal aktuálnemu obsahu zobrazenému na tomto zariadení v prípade, že je rozpoznaná službou automatického rozpoznávania obsahu. (Táto funkcia sa týka iba určitých modelov / krajín.)
Obrazovka nastavenia účtu VIDAA	Pripojte svoj televízor k účtu VIDAA.

Technické Predpisy

Funkcie, vzhľad a technické údaje sa môžu zmeniť bez predchádzajúceho upozornenia.

Položka		43"	50"
Rozmer (Š × V × H)	Bez Stojana	37.8 × 22.0 × 3.3 inches (961 × 560 × 83 mm)	43.9 × 25.5 × 3.2 inches (1116 × 648 × 82 mm)
	So Stojanom	37.8 × 24.1 × 7.7 inches (961 × 613 × 196 mm)	43.9 × 27.9 × 8.9 inches (1116 × 709 × 226 mm)
Váha zariadenia	Bez Stojana	15.0 lbs (6.8 kg)	21.6 lbs (9.8 kg)
	So Stojanom	15.2 lbs (6.9 kg)	21.8 lbs (9.9 kg)
Aktívna Veľkosť Obrazovky (Uhlopriečka)		108 cm	126 cm
Rozlíšenie obrazovky		3840 × 2160	3840 × 2160
Výkon zvuku		7W + 7W	8W + 8W
Hustota výkonu v prevádzkovom režime		0.015 Watts/cm ²	0.020 Watts/cm ²
Spotreba energie pri vypnutí		< 0.5 W	< 0.5 W
Spotreba energie v pohotovostnom režime		0.5 W	0.5 W
Spotreba energie		Preštudujte si hodnotiaci štítok.	
Pripojenie		Preštudujte si hodnotiaci štítok.	
Prijaté systémy	Analogový	PAL-D/K, B/G, I, SECAM-D/K, B/G	
	Digitálny	DVB-T/T2, DVB-C, DVB-S/S2	
Špecifikácie modulu bezdrôtovej siete LAN	Model	ZDGF7638GU-C	WTA1M2500
	Rozsah Frekvencie	2.4~2.4835GHz	2.4~2.4835GHz
	Výstupný Výkon (Max.)	2.4~2.4835GHz 17dBm	2.4~2.4835GHz 17dBm
Technické údaje modulu Bluetooth	Model	ZDGF7638GU-C	WTA1M2500
	Rozsah Frekvencie	2.4~2.4835GHz	2.4~2.4835GHz
	Výstupný Výkon (Max.)	2.4~2.4835GHz, Class1, 6dBm	2.4~2.4835GHz, Class1, 6dBm
Podmienky prostredia		Teplota: 41°F - 95°F (5°C - 35°C) Vlhkosť: 20% - 80% RH Tlak vzduchu: 86 kPa - 106 kPa	
Vstup HDMI		RGB / 60 Hz (640×480, 800×600, 1024×768) YUV / 60 Hz (480 I, 480 P, 720 P, 1080 I, 1080 P) YUV / 50Hz (576 I, 576 P, 720 P, 1080 I, 1080 P) 3840×2160 / 24Hz, 3840×2160 / 25Hz 3840×2160 / 30Hz, 3840×2160 / 50Hz, 3840×2160 / 60Hz	

Technické Predpisy

Položka		55"	65"
Rozmer (Š × V × H)	Bez Stojana	48.4 × 28.0 × 3.3 inches (1230 × 712 × 85 mm)	57.0 × 32.8 × 3.2 inches (1448 × 834 × 81 mm)
	So Stojanom	48.4 × 30.5 × 11.5 inches (1230 × 774 × 291 mm)	57.0 × 35.2 × 11.4 inches (1448 × 894 × 290 mm)
Váha zariadenia	Bez Stojana	27.1 lbs (12.3 kg)	36.8 lbs (16.7 kg)
	So Stojanom	27.8 lbs (12.6 kg)	37.5 lbs (17.0 kg)
Aktívna Veľkosť Obrazovky (Uhlopriečka)		139 cm	164 cm
Rozlíšenie obrazovky		3840 × 2160	3840 × 2160
Výkon zvuku		8W + 8W	10W + 10W
Hustota výkonu v prevádzkovom režime		0.016 Watts/cm ²	0.014 Watts/cm ²
Spotreba energie pri vypnutí		< 0.5 W	< 0.5 W
Spotreba energie v pohotovostnom režime		0.5 W	0.5 W
Spotreba energie		Preštudujte si hodnotiaci štítok.	
Pripojenie		Preštudujte si hodnotiaci štítok.	
Prijaté systémy	Analogový	PAL-D/K, B/G, I, SECAM-D/K, B/G	
	Digitálny	DVB-T/T2, DVB-C, DVB-S/S2	
Špecifikácie modulu bezdrôtovej siete LAN	Model	WTA1M2500	
	Rozsah Frekvencie	2.4~2.4835GHz	
	Výstupný Výkon (Max.)	2.4~2.4835GHz 17dBm	
Technické údaje modulu Bluetooth	Model	WTA1M2500	
	Rozsah Frekvencie	2.4~2.4835GHz	
	Výstupný Výkon (Max.)	2.4~2.4835GHz, Class1, 6dBm	
Podmienky prostredia		Teplota: 41°F - 95°F (5°C - 35°C) Vlhkosť: 20% - 80% RH Tlak vzduchu: 86 kPa - 106 kPa	
Vstup HDMI		RGB / 60 Hz (640×480, 800×600, 1024×768) YUV / 60 Hz (480 I, 480 P, 720 P, 1080 I, 1080 P) YUV / 50Hz (576 I, 576 P, 720 P, 1080 I, 1080 P) 3840×2160 / 24Hz, 3840×2160 / 25Hz 3840×2160 / 30Hz, 3840×2160 / 50Hz, 3840×2160 / 60Hz	

Recyklácia/Licencie

WEEE (Vyradené Elektronické Elektrické Zariadenia)

Európska smernica 2012/19/EÚ



Tento symbol na výrobku alebo na obale označuje, že tento výrobok sa nesmie likvidovať s domovým odpadom. Vašou povinnosťou je zlikvidovať Vaše zariadenie určené do odpadu odovzdaním na určené zberné miesto na recykláciu použitých elektrických a elektronických zariadení. Separovaný zber a recyklácia Vášho odpadu pri likvidácii odpadu pomôha chrániť prírodné zdroje a zabezpečiť, že odpad bude recyklovaný spôsobom, ktorý chráni ľudské zdravie a životné prostredie. Ak potrebujete ďalšie informácie o tom, kde môžete recyklovať svoje odpadové zariadenie, kontaktujte miestny mestský úrad, spoločnosť zaoberajúcu sa likvidáciou odpadu alebo obchod, kde ste produkt zakúpili.

Batérie



V súlade so Smernicou o Batériách sa použité batérie nesmú likvidovať s domovým odpadom. Batérie zlikvidujte v určených zberných nádobách v obchodoch.

ROHS (Obmedzenia Pre Nebezpečné Látky)

Európska smernica 2011/65/EÚ



Táto európska smernica obmedzuje používanie škodlivých a nebezpečných látok, ktoré sa ťažko recyklujú.

Zároveň uľahčuje recykláciu EEZ a pomáha chrániť životné prostredie.

Látky v tomto výrobku sú v súlade so smernicou RoHS.



Výrazy HDMI, HDMI High-Definition Multimedia Interface a logo HDMI sú obchodnými známkami alebo registrovanými obchodnými známkami spoločnosti HDMI Licensing Administrator, Inc. v Spojených štátoch amerických a ďalších krajinách.



Výrobené na základe licencie od spoločnosti Dolby Laboratories. Dolby, Dolby Audio, Pro Logic a symbol dvojitého D sú ochranné známky spoločnosti Dolby Laboratories. Dôverné nepublikované diela. Autorské práva 1992-2019 Dolby Laboratories. Všetky práva vyhradené.

Ďalšie Informácie



Patenty DTS nájdete na adrese <http://patents.dts.com>. Vyrobené na základe licencie od spoločnosti DTS Licensing Limited. DTS, symbol, DTS a symbol spolu, Virtual: X a logo DTS Virtual: X sú registrované ochranné známky a / alebo ochranné známky spoločnosti DTS, Inc. v Spojených štátoch a / alebo iných krajinách. © DTS, Inc. Všetky práva vyhradené.



Patenty DTS nájdete na adrese <http://patents.dts.com>. Vyrobené na základe licencie od spoločnosti DTS Licensing Limited. DTS, symbol, DTS a symbol spolu, DTS-HD a logo DTS-HD sú registrované ochranné známky a / alebo ochranné známky spoločnosti DTS, Inc. v Spojených štátoch a / alebo iných krajinách. © DTS, Inc. Všetky práva vyhradené.

Tento produkt nepodporuje dekódovanie bitového toku DTS CD. Prehrávanie tohto formátu môže spôsobiť nežiaduce šумы.

Registračné informácie EPREL

Identifikátor modelu	Registračné číslo spoločnosti Eprel	Identifikátor modelu	Registračné číslo spoločnosti Eprel	Identifikátor modelu	Registračné číslo spoločnosti Eprel
43A7100F	358818	50AE7010F	370721	55AE7000FTUK	359496
43A7120F	359363	50AE7030F	370726	55AE7010FTUK	359498
43A7140F	359364	50AE7050F	370731	65A7100F	371037
43A7160F	359365	50A7100FTUK	370657	65A7120F	371040
43AE7000F	359366	50A7120FTUK	370660	65A7140F	371041
43AE7010F	359367	50AE7000FTUK	370676	65A7160F	371055
43AE7030F	359368	50AE7010FTUK	370677	65AE7000F	371059
43AE7050F	359369	55A7100F	358838	65AE7010F	371061
43A7100FTUK	359370	55A7120F	359481	65AE7030F	371062
43A7120FTUK	359371	55A7140F	359482	65AE7050F	371064
43AE7000FTUK	359372	55A7160F	359503	65A7100FTUK	371065
43AE7010FTUK	359373	55AE7000F	359486	65A7120FTUK	371074
50A7100F	370636	55AE7010F	359488	65AE7000FTUK	371081
50A7120F	370680	55AE7030F	359491	65AE7010FTUK	371082
50A7140F	370706	55AE7050F	359493		
50A7160F	370711	55A7100FTUK	359430		
50AE7000F	370716	55A7120FTUK	359495		