

# Hisense

## **GEBRUIKERSHANDLEIDING**

Lees de handleiding aandachtig en verzeker dat u de inhoud volledig begrijpt vooraleer u dit toestel voor de eerste keer bedient.

***Nederlands***

### Belangrijke mededeling

Paragrafen die beginnen met het symbool  bevatten belangrijke instructies, tips of voorwaarden voor de volgende instellingen.

 **Lees voor uw eigen veiligheid en het optimaal presteren van uw TV zeker eerst de veiligheidsinstructies vooraleer u het toestel installeert.**

We garanderen de werking en prestaties van randapparatuur die vervaardigd werd door andere fabrikanten niet. We wijzen alle verantwoordelijkheid af voor beschadigingen die het gevolg kunnen zijn van het gebruiken en/of de prestaties van zulke randapparatuur van andere fabrikanten.

Het opnemen en afspelen van inhoud op dit of een ander toestel vereist mogelijk de toelating van de eigenaar van het auteursrecht of andere gelijkaardige rechten. Het is uw verantwoordelijkheid om te garanderen dat uw gebruik van dit of een ander toestel conform de wetgeving betreffende auteursrecht in uw land is. Bekijk deze wetgeving voor meer informatie over de relevante wetten en regelgevingen van toepassing of contacteer de eigenaar van de rechten op de inhoud die u wilt opnemen of afspelen.

De Index/Woordenlijst verklaart bepaalde termen die in deze gebruikershandleiding en in het menu van de TV gebruikt worden.

**Lees deze instructies.**

**Volg alle instructies.**

**Schenk aandacht aan alle waarschuwingen.**

**Bewaar deze instructies.**

Alle rechten voorbehouden.



### Veiligheidsinstructies

Om een veilig en correct gebruik van dit product te garanderen moet u steeds de volgende voorzorgen in acht nemen om gevaarlijke situaties en beschadiging van uw toestel te vermijden:

	<b>OPGELET</b> RISICO OP ELEKTRISCHE SCHOK NIET OPENEN	
<b>OPGELET:</b> HET DEKSEL (OF ACHTERKANT) NIET VERWIJDEREN OM HET RISICO OP EEN ELEKTRISCHE SCHOK TE VERMINDEREN. GEEN DOOR DE GEBRUIKER TE ONDERHOUDEN ONDERDELEN BINNENIN. LAAT ONDERHOUD OVER AAN GEKwalificeerd ONDERHOUDSPERSONEEL.		



Het symbool van de bliksemschicht met pijl in een gelijkzijdige driehoek is bedoeld om de gebruiker te wijzen op de aanwezigheid van een niet-geïsoleerde "gevaarlijke spanning" binnen de behuizing van het product die mogelijk voldoende magnetisme bezit om het risico op een elektrische schok teweeg te brengen.



Het uitroepteken in een gelijkzijdige driehoek is bedoeld om de gebruiker te wijzen op de aanwezigheid van belangrijke bedienings- en onderhoudsinstructies in de literatuur die met het toestel werd meegeleverd.



AC-spanning: Dit symbool toont aan dat de nominale spanning gemarkeerd met het symbool AC-spanning is.



Klasse II-product: Dit symbool toont aan dat er geen veiligheidsaansluiting of beschermende aarding (aarde) vereist is.

### Het bedoelde gebruik en de omgevingsomstandigheden voor deze TV

Deze TV is bedoeld voor het weergeven van video- en geluidssignalen, moet op een tafel geplaatst worden of tegen de muur gemonteerd worden in een kantoor of woonkamer. Het toestel mag niet gebruikt worden in een kamer met een hoge vochtigheidsgraad of een hoge concentratie aan stof. De garantie is enkel geldig als het toestel gebruikt wordt zoals bedoeld door de fabrikant.



#### WAARSCHUWING

**Een hoge vochtigheidsgraad en stofconcentratie kunnen leiden tot stroomverlies in het toestel. Om het risico op brand of een elektrische schok te verminderen:**

- **Stel deze eenheid niet bloot aan regen, vocht, druppels of waterspatten en plaats geen met vloeistof gevulde objecten, zoals vazen, kopjes, enz. op of boven de eenheid.**
- **Raak de TV niet aan met natte handen.**
- **Niet rechtstreeks blootstellen aan airconditioning en houd kaarsen of andere open vlammen te allen tijde uit de buurt van de TV.**

Laat de TV na het verplaatsen van een koude omgeving naar een warme omgeving minstens één uur uitgeschakeld om condensatie te vermijden. Verzekert dat het toestel tegen vocht beschermd wordt wanneer het buiten gebruikt wordt.

Trek onmiddellijk de stekker uit het stopcontact als u iets ongewoons merkt.

Gebruik bij brand bij voorkeur een brandblusapparaat met CO<sub>2</sub>-gas of poeder. Probeer wanneer zulke brandblusapparaten niet beschikbaar zijn om de elektrische voeding af te koppelen vooraleer u een brandblusapparaat met water gebruikt.

#### WAARSCHUWING

Plaats een TV nooit op een onstabiele plek. Een TV kan vallen met ernstige verwondingen of de dood tot gevolg. Vele verwondingen, in het bijzonder bij kinderen, kunnen vermeden worden door het nemen van eenvoudige voorzorgsmaatregelen zoals de volgende:

- Het gebruiken van kasten of steunen die aanbevolen worden door de fabrikant van de televisie.
- Enkel meubels gebruiken die de televisie veilig kunnen ondersteunen.
- Verzekeren dat de televisie niet over de rand van het ondersteunende meubelstuk hangt.
- De televisie niet op een hoog meubelstuk plaatsen (bijvoorbeeld kasten of boekenrekken) zonder zowel het meubelstuk als de televisie te verankeren aan een daarvoor geschikte ondersteuning.
- De televisie niet op een doek of andere materialen plaatsen die zich tussen de televisie en het ondersteunende meubelstuk kunnen bevinden.
- Kinderen de gevaren leren van het klimmen op meubelstukken om de bediening van de televisie te bereiken.

Wanneer u uw huidige televisie behoudt en deze verplaatst, moeten dezelfde beschouwingen in acht genomen worden.

### ■ Verplaatsen/Transporteren

Maak vooraleer deze TV verplaatst wordt alle kabels los en beweeg de TV alleen in verticale richting. Neem het toestel vast aan de bovenste en onderste randen van het frame.

- Druk niet of zet geen kracht op het voorpaneel van de TV. Er zijn mogelijk twee of meer personen nodig om grotere TV's te dragen.

Plaats als u de TV voor een korte periode moet neerzetten de eenheid met zijn volledige voorzijde plat op een zacht materiaal.

Het LED-scherm is uit glas gemaakt en kan breken als het niet juist behandeld wordt. Draag steeds rubber handschoenen om de televisie te dragen. Als het LED-scherm beschadigd is kan er mogelijk vloeibaar kristal lekken. Na aanraking met de huid onmiddellijk grondig spoelen met water.

### ■ Voeding

Onjuiste spanningen kunnen de TV beschadigen. Sluit dit toestel enkel aan op een voeding met de juiste spanning en frequentie die genoteerd staat op het typeplaatje en gebruik het meegeleverde netsnoer.

De stekker moet makkelijk bereikbaar zijn zodat deze te allen tijde uit het stopcontact getrokken kan worden. Het toestel staat onder spanning, zelfs in de stand-bymodus, zo lang de stekker in een stopcontact steekt.

Het wordt aanbevolen dat dit toestel aangesloten wordt op een eigen circuit.

- Overbelast de stopcontacten niet door te veel toestellen aan te sluiten op hetzelfde stopcontact. Overbelaste stopcontacten, verlengsnoeren, enz. zijn gevaarlijk en kunnen leiden tot een elektrische schok en brand.

Zet het toestel na uitschakelen niet terug aan binnen de 5 seconden. Het vaak aanzetten in een korte periode kan leiden tot abnormaal gedrag van de TV.

### ■ Stekker en netsnoer

- Raak de stekker niet aan met natte handen.
- Plaats geen zware voorwerpen op het netsnoer. Plaats de kabel zodat deze niet geplooid is of over scherpe randen licht, over gelopen wordt of blootgesteld wordt aan chemicaliën. Een netsnoer met beschadigde isolatie kan een elektrische schok of brand veroorzaken.
- Trek bij het afkoppelen aan de stekker, NIET aan het snoer. Het snoer kan beschadigd worden en een kortsluiting veroorzaken als er aan getrokken wordt.
- Plaats het netsnoer niet in de nabijheid van een heet object.
- Verplaats de TV niet met de stekker in het stopcontact.
- Gebruik geen beschadigd of los netsnoer of een beschadigd stopcontact.
- Gebruik geen andere netsnoeren dan deze die geleverd werden bij dit toestel.

### ■ Opstellen

Controleer dat de locatie geschikt is om het gewicht van de TV te dragen. Plaats op een vlak, stevig en horizontaal grondvlak. Verzeker dat het toestel niet over de rand van het grondvlak hangt wanneer het in of op een meubelstuk geplaatst wordt. Wees voorzichtig wanneer het toestel op een kar geplaatst wordt om te voorkomen dat het toestel kantelt.

- Plaats het toestel in een normale rechte horizontale positie. Het toestel mag nooit gebruikt worden in een verticale positie, plat liggend of boven het hoofd hangend aan het plafond.
- Plaats het toestel op een plaats waar het niet blootgesteld wordt aan rechtstreeks zonlicht of andere warmtebronnen.

Volg voor het monteren van de TV aan de muur de instructies die meegeleverd worden met de muurbeugel. Verzeker dat de TV niet geïnstalleerd wordt door deze op te hangen aan het netsnoer en de signaalkabels aan de achterkant van de TV.

### ■ Ventilatie en hoge temperaturen

Installeer uw TV enkel op een plaats met voldoende ventilatie en verzeker dat er minstens 10 cm vrije ruimte is aan beide kanten en 20 cm boven het toestel voor een voldoende luchtcirculatie. Overmatige hitte en het belemmeren van de ventilatie kan brand veroorzaken of het vroegtijdig falen van sommige elektrische onderdelen.

- Blokkeer geen ventilatieopeningen met kranten, tafellakens, gordijnen, enz.
- Droog geen kledij enz. bovenop het toestel.
- Wees voorzichtig en raak de ventilatieopeningen niet aan. Deze kunnen heet worden.
- Steek geen vreemde voorwerpen in de TV door de ventilatieopeningen.

### ■ De steun

- Gebruik geen andere steun dan deze die geleverd werd bij dit toestel.
- Pas de steun niet aan of gebruik de steun niet als deze vervormd is of fysisch beschadigd is.
- Verzeker tijdens het opstellen dat alle schroeven stevig vastgezet worden.
- Verzeker dat de TV niet gestoten wordt tijdens het monteren van de steun.
- Verzeker dat kinderen niet op de steun klimmen.
- Bevestig of verwijder de steun met minsten twee personen.

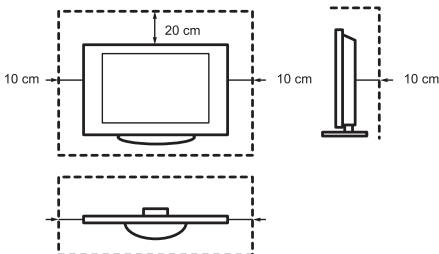

V voorkom dat kleine voorwerpen in het toestel terecht komen via de ventilatieopeningen. Zulke voorwerpen kunnen kortsluitingen veroorzaken wat tot brand kan leiden.

Trek de stekker onmiddellijk uit het stopcontact als er iets in het toestel terecht komt en neem contact op met de dienst na verkoop.

### ■ Het LED-scherm

Ondanks alle voorzorgen die genomen worden tijdens het fabriceren van dit scherm kan het niet 100% gegarandeerd worden dat er geen defecten voorkomen van deel-pixels vanwege technische redenen. Deze kunnen voor de garantie niet beschouwd worden als defecten aan het toestel. Ze zullen de prestaties en betrouwbaarheid van de TV niet beïnvloeden.

Vermijd om het “inbranden van het scherm” te voorkomen stilstaande beelden gedurende lange periodes. Er kan een afdruk van het beeld op het scherm achterblijven. Als de beeldverhouding voor een lange tijd is ingesteld op 4:3 kan het inbranden van het scherm voorkomen op de zwarte vlakken. Inbranden van het scherm wordt niet gedekt door de garantie.

- Breng geen grote kracht aan op of stoot het weergavepaneel niet.

Vermijd het aanraken van het LED-scherm of het aanraken gedurende lange periodes. Dit kan leiden tot tijdelijke storende effecten op het scherm.

### ■ Radiogolven

- Gebruik de TV niet in een medische voorziening of locaties met medische apparatuur. Radiogolven kunnen de medische apparatuur storen met een slechte werking als gevolg.
- Gebruik de TV niet in de buurt van automatische regelapparatuur zoals automatische deuren of brandalarmen. Radiogolven kunnen de automatische regelapparatuur storen met een slechte werking als gevolg.

Behoud wanneer u een pacemaker hebt ten minste 22 cm afstand van de TV.

Radiogolven kunnen de werking van een pacemaker verstoren.

### ■ Waarschuwing betreffende uitgassen

Er kunnen bij nieuwe meubels, tapijten, verf, bouwmaterialen en elektronische apparatuur chemische stoffen in de lucht vrijkomen door verdamping. Na het opstellen en het voor de eerste keer aanzetten van uw TV kan er tijdens de eerste uren mogelijk een lichte geur waargenomen worden. Dit komt doordat sommige onderdelen van de TV voor de eerste keer warm worden. De materialen die we gebruiken voldoen op alle gebieden aan de milieueisen en regelgevingen. Er is niets mis met uw TV en de dampen als gevolg van het uitgassen zullen na verloop van tijd afnemen.

### ■ Toezicht

- Laat kinderen niet zonder toezicht spelen in de buurt van de TV. Het toestel kan kantelen, van de steun geduwd of getrokken worden en iemand kwetsen.
- Laat een ingeschakelde TV niet onbeheerd achter.

### ■ Volume

Luide muziek en geluid kan leiden tot onherstelbare gehoorschade. Vermijd extreme volumes, in het bijzonder gedurende langere periodes en wanneer u een hoofdtelefoon gebruikt.

Zet, als u een kloppend geluid hoort, het volume lager of stop tijdelijk met het gebruiken van de hoofdtelefoon.

### ■ Onweersbuien

Trek het netsnoer en alle aangesloten antennekabels uit de TV tijdens een onweersbui. Een overspanning veroorzaakt door een blikseminslag kan de TV beschadigen via het antennesysteem en via het stopcontact.

### ■ Lange periodes van afwezigheid

Zo lang de stekker in een stopcontact onder spanning steekt zal de TV energie verbruiken, zelfs in de stand-bymodus. De stekker en alle aangesloten antennekabels moeten uitgetrokken worden tijdens lange periodes van afwezigheid.

### ■ Reiniging en verzorging

#### OPGELET:

**Trek de stekker uit het stopcontact vóór het reinigen van de TV.**

Reinig de TV, het scherm en de afstandsbediening enkel met een zacht, vochtig, proper doek met een natuurlijke kleur. Gebruik geen chemicaliën.

- Breng geen insectenverdelger, oplosmiddel, thinner of andere vluchtige stoffen aan op de oppervlakken. Dit kan de kwaliteit van het oppervlak aantasten.
- Sproei geen water of andere vloeistoffen rechtstreeks op de TV. Vloeistof in de TV kan leiden tot een slechte werking.
- Het oppervlak van het weergavepaneel is behandeld en kan makkelijk beschadigd worden. Wees voorzichtig om geen krassen aan te brengen met vingernagels of andere harde objecten.
- Veeg de stekker ook regelmatig proper met een droog doek.

### ■ Onderhoud/Herstelling

Verwijder de afdekking/achterkant van de TV nooit; er bevinden zich binnenin het toestel geen onderdelen die door de gebruiker onderhouden moeten worden. Laat alle onderhoud over aan gekwalificeerd onderhoudspersoneel.

### ■ Verpakking

Houd de vochtabsorberende materialen en plastic zakken buiten bereik van kinderen.

Plastic zakken kunnen verstikking veroorzaken en het vochtabsorberende materiaal is schadelijk indien het ingeslikt wordt. Zorg dat de patiënt braakt indien het per ongeluk ingeslikt wordt en ga naar het dichtstbijzijnde ziekenhuis.

### ■ Aanpassing

Probeer dit product op geen enkele manier aan te passen. Niet-goedgekeurde aanpassing kan de garantie van dit toestel ongeldig maken en een elektrische schok en brand veroorzaken.

### ■ Batterijen van de afstandsbediening

- Een onjuiste plaatsing kan leiden tot lekkende batterijen, corrosie en explosie.
- Enkel vervangen met eenzelfde of gelijkaardige batterij.
- Combineer geen oude met nieuwe batterijen.
- Combineer geen verschillende types van batterijen.
- Gebruik geen oplaadbare batterijen.
- Verbrand of breek geen batterijen.
- Zorg dat de batterijen op de juiste manier verwijderd worden.
- Stel batterijen niet bloot aan overmatige hitte zoals zonneshijns, vuur of iets gelijkaardig.

### ■ Aarding van de buitenantenne

Verzeker dat wanneer er een buitenantenne gebruikt wordt het systeem beveiligd is tegen spanningspieken en opgebouwde statische ladingen.

### ■ Verwijdering

Bekijk het deel betreffende recycling in deze handleiding.

## VEREENVOUDIGDE EU-CONFORMITEITSVERKLARING

Hierbij verklaart Hisense Czech s.r.o dat de radioapparatuur van het type [ H32B5100 / H32B5120 / H32B5140 / H32B5160 / H32BE5000 / H32BE5010 / H32BE5030 / H32BE5050 / H32B5000UK ] conform Richtlijn 2014/53/EU is. De volledige tekst van de Eu-conformiteitsverklaring is beschikbaar op het volgende internetadres: <http://global.hisense.com/downloads>.

De productafbeelding is enkel ter referentie, het product ziet er mogelijk anders uit.

Delen van de softwarefunctie wijzigen na het bijwerken van het systeem.

## Inhoud

---

---

Lijst met accessoires .....	1
De steun of muurbeugel installeren.....	2
Voor kant van de TV .....	4
Achterkant van de TV .....	5
Aansluiten.....	6
Afstandsbediening.....	8
De TV voor de eerste keer aan zetten.....	11
Specificaties .....	12
Andere informatie .....	13

## Lijst met accessoires

---

---

De volgende accessoires worden bij de TV geleverd:

Gebruikershandleiding × 1	Europese Garantie × 1	Voet × 2
Afstandsbediening × 1	AAA-batterij × 2	Schroef × 4
RCA-stekker naar AV-kabel × 1		

## OPMERKING

De accessoires kunnen verschillen in vergelijking met bovenstaande lijst, omwille van verschillende modellen, landen/regio's, verwijs naar de betreffende tas met accessoires.



### De steun installeren

#### ⚠ OPGELET

- Verzeker dat u het AC-netsnoer verwijdert vóór het installeren van een voet of de beugels voor bevestiging aan de muur.
  - Het LED-scherm is zeer kwetsbaar en moet tijdens het installeren van de voet te allen tijde beschermd worden. Verzeker dat het LED-scherm niet in contact komt met een hard of scherp voorwerp of iets anders dat een kras kan veroorzaken en het scherm kan beschadigen. Zet GEEN kracht op de voorkant van de TV. Hierdoor zou het scherm kunnen barsten.
  - Zorg ervoor dat de TV na installatie, stevig op een tafel staat of goed is bevestigd aan een muurbeugel, voordat de beschermende folie wordt verwijderd, als deze aanwezig is.
1. Plaats uw TV voorzichtig met de voorkant naar beneden op een zacht, vlak oppervlak om beschadiging van de TV of krassen op het scherm te voorkomen.
  2. Neem de 2 steunen uit de zak met accessoires en plaats de steunen in de sleuven aan de onderkant van de TV.
  3. Zet de steun stevig vast aan de TV met de 4 bijgeleverde schroeven.

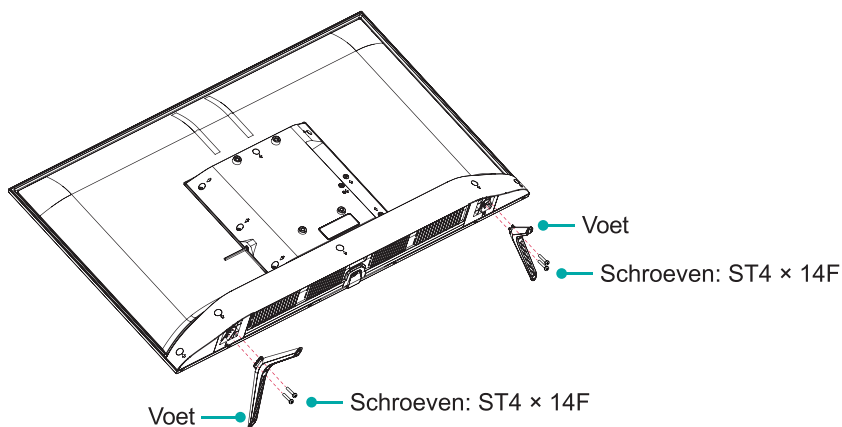

### De muurbeugel installeren

Gatenpatroon voor bevestiging aan de muur (mm)	100 × 200
Afmetingen van de schroeven voor bevestiging aan de muur (mm)	M6

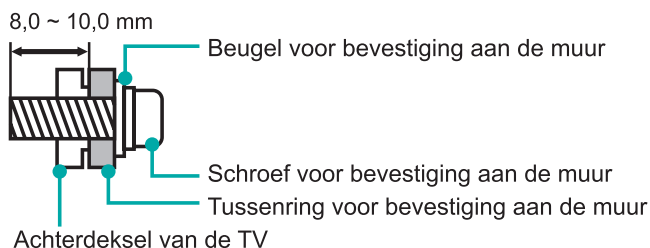

Volg de instructies bijgevoegd bij de beugel voor montage aan de muur.



#### **OPMERKINGEN**

- De diameter en lengte van de schroeven verschillen afhankelijk van het model voor de beugel voor montage aan de muur.
- De beugel voor bevestiging aan de muur is optioneel, deze is mogelijk niet bij uw toestel geleverd, raadpleeg de huidige accessoires.

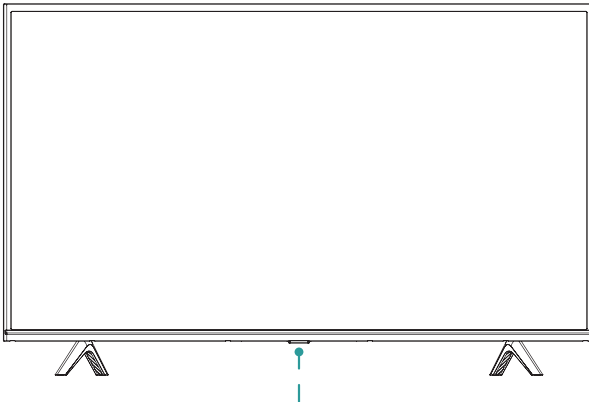
## Voorkant van de TV



Multifunctionele toets (Sensor voor de afstandsbediening / Aan/uit-lampje / Stand-by)

Onderdeel	Beschrijving
<b>Sensor voor de afstandsbediening</b>	Ontvangt de signalen van de afstandsbediening. Plaats niets in de buurt van de sensor, dit kan het functioneren beïnvloeden.
<b>Aan/uit-lampje</b>	Het lampje is rood in de stand-by-modus.
 <b>Stand-by / Bron</b> ⏻ / ↻	Druk op de toets om de TV aan te zetten. Druk en houd de toets ingedrukt om de TV uit te zetten.  Druk op de toets om de focus te verleggen naar “⌂”, druk en houd de toets ingedrukt om de verschillende ingangen te selecteren.
 <b>VOL + / -</b>	Druk op de toets om de focus te verleggen naar “+” of “-”, druk en houd de toets ingedrukt om het volume aan te passen.
 <b>CH ^ / v</b>	Druk op de toets om de focus te verleggen naar “^” of “v”, druk en houd de toets ingedrukt om het kanaal te wijzigen.

### **OPMERKING**

- Na het aanzetten van de TV duurt het enkele seconden om de programma's te laden. Zet de TV niet onmiddellijk uit. Dit kan leiden tot abnormaal functioneren van de TV.

## Achterkant van de TV

### Achterkant van de TV

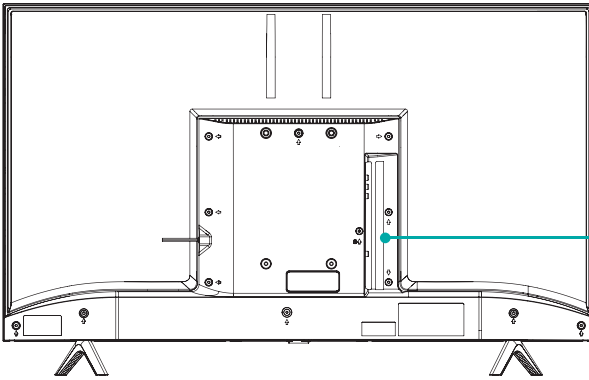





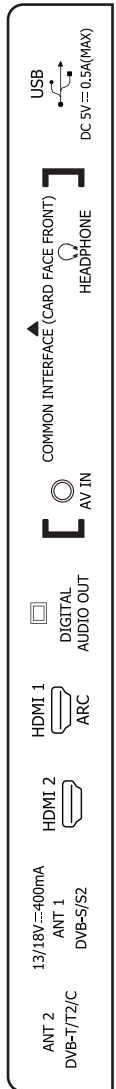



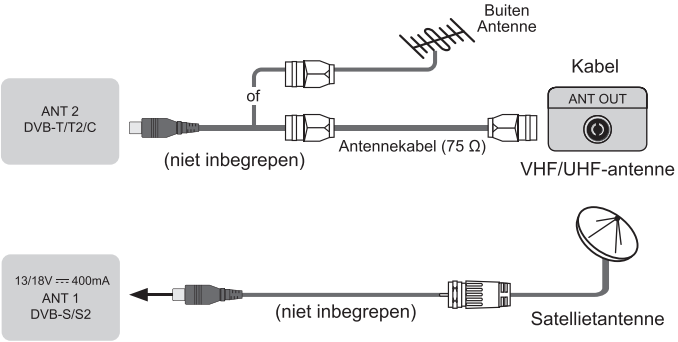
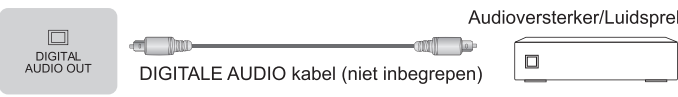



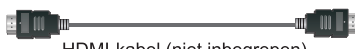
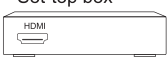

#### OPMERKINGEN

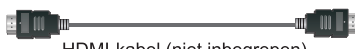
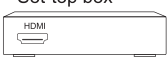
- Controleer de plaats en het type van de aansluitingen voordat u iets aansluit. Losse aansluitingen kunnen problemen met het beeld of de kleur veroorzaken. Zorg ervoor dat alle aansluitingen stevig vast zitten.
- Niet alle A/V toestellen zijn geschikt om op een TV te worden aangesloten. Bekijk de gebruikershandleiding van uw A/V-toestel voor de compatibiliteit en de aansluitprocedure.
- Haal de stekker uit het stopcontact vóór u externe toestellen aansluit. Dit kan anders een elektrische schok veroorzaken.

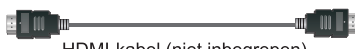
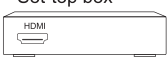
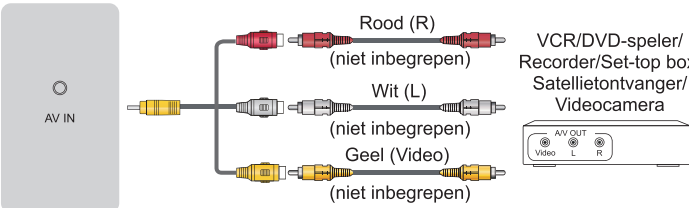

# Aansluiten

<p><b>ANT</b></p>	 <p>ANT 2 DVB-T/T2/C</p> <p>of</p> <p>(niet inbegrepen)</p> <p>Antennekabel (75 Ω)</p> <p>Buiten Antenne</p> <p>Kabel ANT OUT</p> <p>VHF/UHF-antenne</p> <p>13/18V 400mA ANT 1 DVB-S/S2</p> <p>(niet inbegrepen)</p> <p>Satellietantenne</p>						
<p><b>DIGITAL AUDIO OUT</b></p>	 <p>DIGITAL AUDIO OUT</p> <p>DIGITALE AUDIO kabel (niet inbegrepen)</p> <p>Audioversterker/Luidspreker</p>						
<p><b>HDMI</b></p>	<table border="0"> <tr> <td data-bbox="171 707 267 826"> <p><b>HDMI (ARC)</b></p>  </td> <td data-bbox="267 707 798 826">  <p>HDMI-kabel (niet inbegrepen)</p> </td> <td data-bbox="798 707 987 826"> <p>Audioversterker/Luidspreker</p>  </td> </tr> <tr> <td data-bbox="171 826 267 948"> <p><b>HDMI</b></p>  </td> <td data-bbox="267 826 798 948">  <p>HDMI-kabel (niet inbegrepen)</p> </td> <td data-bbox="798 826 987 948"> <p>DVD/Blu-Ray/AV-ontvanger/ Set-top box</p>  </td> </tr> </table>	<p><b>HDMI (ARC)</b></p> 	 <p>HDMI-kabel (niet inbegrepen)</p>	<p>Audioversterker/Luidspreker</p> 	<p><b>HDMI</b></p> 	 <p>HDMI-kabel (niet inbegrepen)</p>	<p>DVD/Blu-Ray/AV-ontvanger/ Set-top box</p> 
<p><b>HDMI (ARC)</b></p> 	 <p>HDMI-kabel (niet inbegrepen)</p>	<p>Audioversterker/Luidspreker</p> 					
<p><b>HDMI</b></p> 	 <p>HDMI-kabel (niet inbegrepen)</p>	<p>DVD/Blu-Ray/AV-ontvanger/ Set-top box</p> 					
<p><b>AV</b></p>	 <p>AV IN</p> <p>Rood (R) (niet inbegrepen)</p> <p>Wit (L) (niet inbegrepen)</p> <p>Geel (Video) (niet inbegrepen)</p> <p>VCR/DVD-speler/ Recorder/Set-top box/ Satellietontvanger/ Videocamera</p> <p>AV OUT Video L R</p>						
<p><b>HEADPHONE</b></p>	 <p>HEADPHONE</p> <p>Hoofdtelefoon (niet inbegrepen)</p> <p><b>OPMERKING</b></p> <ul style="list-style-type: none"> <li>Overmatige geluidsdruk van oortelefoons en hoofdtelefoons kan leiden tot gehoorverlies.</li> </ul>						

## COMMON INTERFACE

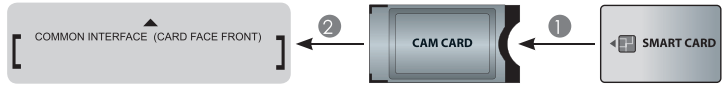

### OPMERKINGEN

- Verzeker voor het plaatsen of verwijderen van de CI+ module dat de TV uit staat. Plaats daarna de CI-kaart in de CI+ module volgens de instructies van de provider.
- Plaats of verwijder de Common Access Module niet herhaaldelijk omdat dit de interface kan beschadigen en kan leiden tot slecht functioneren.
- U moet een CI+ module en kaart ontvangen van de provider van de kanalen die u wil bekijken.
- Plaats de CI+ module met de Smart-kaart in de richting die aangegeven wordt op de module en de Smart-kaart.
- CI+ wordt in sommige landen en regio's niet ondersteund; controleer dit bij uw plaatselijke verdeler.

## USB

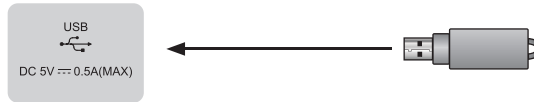

### OPMERKINGEN

- Sluit bij het aansluiten van een harde schijf of USB-hub steeds de voedingsadapter van het aangesloten toestel aan op het net. Het overschrijden van het maximale stroomverbruik kan beschadiging veroorzaken. Het maximale stroomverbruik voor de USB 1.1 en USB 2.0-toestellen is 500 mA.
- Het is mogelijk dat afzonderlijke, niet-standaard draagbare harde schijven met grote capaciteit bij stroompulsen groter dan of gelijk aan 1 A, zorgen voor het opnieuw opstarten of vergrendelen van de TV. De TV ondersteunt deze toestellen dus niet.
- De USB-poort ondersteunt een spanning van 5 V.

# Afstandsbediening



- ① Venster van de sensor voor de afstandsbediening.
- ② AAN/UIT: Zet de TV aan of in stand-bymodus.
- ③ Source: Selecteer de ingangsbronnen.
- ④ TV/DTV: Geef de TV/DTV-ingang in.
- ⑤ TV/Radio: Geef de TV/Radio-ingang in.
- ⑥ Mute: Demp of zet het geluid van de TV terug op het oorspronkelijke niveau.
- ⑦ Zoom: Selecteer de beeldverhouding van het scherm.
- ⑧ ● : Toets voor starten met opnemen.
- OPMERKING: De informatie hier zal variëren, afhankelijk van het model van de afstandsbediening.**
- ⑨ Media: Open de modus voor de USB-digitale mediaspeler.
- ⑩ Sleep: Stel de uitschakeltijd van de TV in om deze automatisch uit te schakelen op de ingestelde tijd.
- ⑪ I/II: Selecteer stereo of mono in de ATV-modus.
- ⑫ Lang.: Selecteer de audiotaal.
- ⑬ Subtitle: Schakel de modus ondertiteling in of uit.
- ⑭ FAV/FAV-/FAV+: Snel openen van het favoriete programma dat u hebt opgeslagen.
- ⑮ Kleurtoetsen voor directe selectie van opties.
- ⑯ Menu: Geef het menu snel instellen weer.
- ⑰ Exit: Sluit het huidige menu af.
- ⑱ ▲ / ▼ / < / > / OK: Laat u toe om door de OSD-menu's te navigeren en de systeeminstellingen aan te passen naar uw voorkeur / Bevestig de selectie in de OSD-menu's.
- ⑲ Info: Geef de huidige programma-informatie weer.
- ⑳ EPG: Geef de elektronische programmagids weer.
- ㉑ CH + /-: Wijzig het kanaal.
- ㉒ Picture: Snelle toegang tot het menu voor de beeldinstellingen.
- ㉓ VOL + /-: Pas het volume aan.
- ㉔ Sound: Snelle toegang tot het menu voor de geluidsinstellingen.

## Afstandsbediening



- 25 Nummertoeets: Rechtstreekse zenderkeuze of invoer via nummers.
- 26 Still: Zet de video stil.
- 27 Recall: Keer terug naar het laatst bekeken programma.
- 28 T.Shift: Time-shift in de DTV-modus.  
**OPMERKING: De informatie hier zal variëren, afhankelijk van het model van de afstandsbediening.**
- 29 De toetsen Text, Hold, Index, Size, Reveal, Subpage kunnen worden gebruikt in de medimodus (raadpleeg de tekstfunctie).
- 30 Functietoetsen voor media-inhoud.  
**OPMERKING: De informatie hier zal variëren, afhankelijk van het model van de afstandsbediening.**
- 31 Pvr list: Geeft een lijst met videorecorders weer op het scherm.  
**OPMERKING: De informatie hier zal variëren, afhankelijk van het model van de afstandsbediening.**
- 32 (Thailand) AD: Zet de audiobeschrijving aan of uit.  
**OPMERKING: De toets AD is voor Thailand. De informatie hier zal variëren, afhankelijk van het model van de afstandsbediening.**

### OPMERKINGEN

- De toetsinformatie zal verschillen, afhankelijk van het model van de afstandsbediening.
- De afbeelding is enkel ter referentie. Controleer de informatie overeenkomstig de betreffende afstandsbediening in de tas met accessoires.



## ► De batterijen in de afstandsbediening plaatsen

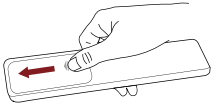

1. Schuif het deksel aan de achterkant van het batterijcompartiment van de afstandsbediening open.

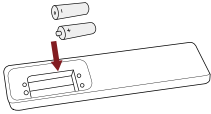

2. Plaats twee AAA-batterijen. Verzeker dat de (+) en (-) eindes van de batterijen overeenkomen met de (+) en (-) eindes gemarkeerd in het batterijcompartiment.

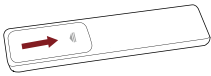

3. Plaats het deksel terug op het batterijcompartiment.

## ► OPMERKINGEN

- De productafbeelding is enkel ter referentie, het product ziet er mogelijk anders uit.

### De batterijen behandelen

- Onjuist gebruik van batterijen kan corrosie of lekken van de batterij veroorzaken wat kan leiden tot brand, persoonlijk letsel of beschadiging van eigendom.
- Gebruik enkel het type van batterijen dat in deze handleiding vermeld wordt.
- Combineer geen oude en nieuwe batterijen of verschillende types van batterijen.
- Verwijder gebruikte batterijen niet met het huishoudelijk afval. Verwijder ze volgens de lokale regelgeving.

## ► Werkingsbereik van de afstandsbediening

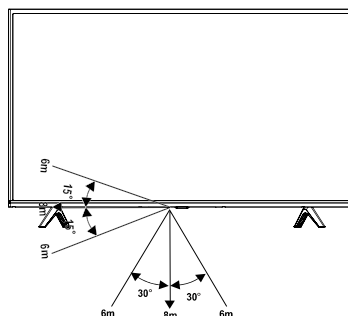

### De TV voor de eerste keer aan zetten

---

1. Steek de stekker van het netsnoer in het stopcontact na het aansluiten van alle kabels.
2. De eerste keer dat u de TV aan zet zal de installatiegids geopend worden.
3. Druk op de toetsen [ **^** / **v** / **<** / **>** ] om doorheen het menu te navigeren en de instellingen te wijzigen. Druk op de toets [**OK**] om te bevestigen.

<b>Taal</b>	Selecteer de taal die u wenst voor het menu.
<b>Land</b>	Gebruik de pijlen op uw afstandsbediening, kies uw land.
<b>Winkelmodus</b>	Zet de winkelmodus aan voor het winkelcentrum, laat de winkelmodus uit voor gebruik thuis.
<b>Voltooi</b>	Bevestig uw instelling.
<b>Afstemming instellen</b>	Afstemming instellen.
<b>Kanalen afstemmen</b>	Kanalen afstemmen.

## Specificaties

- Functies, voorkomen en specificaties zijn onderhevig aan wijzigingen zonder voorafgaande kennisgeving.

Onderdeel		32"
Afmetingen (B × H × D)	Zonder steun	28,7 × 17,0 × 2,9 inches (730 × 432 × 72,8 mm)
	Met steun	28,7 × 18,8 × 7,6 inches (730 × 479 × 193 mm)
Gewicht	Zonder steun	8,6 lbs (3,9 kg)
	Met steun	8,8 lbs (4,0 kg)
Grootte actief scherm (Diagonaal)		80 cm
Schermresolutie		1366 × 768
Audiovermogen		6 W + 6 W
Energieverbruik		Raadpleeg het typeplaatje.
Voeding		Raadpleeg het typeplaatje.
Ontvangstsystemen	Analoog	PAL-D/K, B/G, I, SECAM-D/K, B/G
	Digitaal	DVB-T/T2, DVB-C, DVB-S/S2
Omgevingsomstandigheden		Temperatuur: 41 °F - 95 °F (5 °C - 35 °C) Vochtigheidsgraad: 20% - 80% RH Atmosferische druk: 86 kPa - 106 kPa
HDMI-ingang		RGB / 60 Hz (640 × 480, 800 × 600, 1024 × 768) YUV / 60 Hz (480 I, 480 P, 720 P, 1080 I) YUV / 50 Hz (576 I, 576 P, 720 P, 1080 I)

### Recyclage/Licenties

#### Afgedankte elektrische en elektronische apparatuur (AEEA)

Europese richtlijn 2012/19/EU



Dit symbool op het product of op de verpakking geeft weer dat dit product niet samen met huishoudelijk afval mag verwijderd worden. Het is uw verantwoordelijkheid om uw afgedankte toestellen te verwijderen door het over te dragen aan een aangewezen inzamelpunt voor recyclage van elektrisch afval en elektronische apparatuur. Het gescheiden verzamelen en recycleren van uw afgedankte toestellen wanneer u deze verwijdert zal helpen bij het beschermen van de natuurlijke bronnen en verzekeren dat het gerecycleerd wordt op een manier die de volksgezondheid en het milieu beschermt. Neem voor meer informatie over waar u uw afgedankte toestellen kunt binnenbrengen voor recyclage contact op met uw plaatselijk gemeentebestuur, uw dienst voor huisvuilophaling of de winkel waar u het product kocht.

#### Batterijen



Volgens de Richtlijn voor batterijen mogen gebruikte batterijen niet samen met het huishoudelijk afval verwijderd worden. Werp uw batterijen in de verzamelcontainers die specifiek hiervoor geplaatst werden in winkels.

#### RoHS (Beperking van het gebruik van gevaarlijke stoffen)

Europese richtlijn 2011/65/EU



Deze Europese richtlijn legt beperkingen op betreffende het gebruik van gevaarlijke en schadelijke stoffen welke moeilijk te recycleren zijn.

Dit zorgt voor een eenvoudige recyclage van de EEE en draagt bij tot de bescherming van het milieu.

Stoffen die in dit product verwerkt zijn stemmen overeen met de RoHS-richtlijn.



De begrippen HDMI, HDMI High-Definition Multimedia Interface en het HDMI-logo zijn handelsmerken of geregistreerde handelsmerken van HDMI Licensing Administrator, Inc. in de Verenigde Staten en andere landen.



Vervaardigd onder licentie van Dolby Laboratories. Dolby, Dolby Audio, Pro Logic en het dubbele D-symbool zijn handelsmerken van Dolby Laboratories. Vertrouwelijke niet-uitgegeven werken. Copyright 1992-2019 Dolby Laboratories. Alle rechten voorbehouden.