

HU

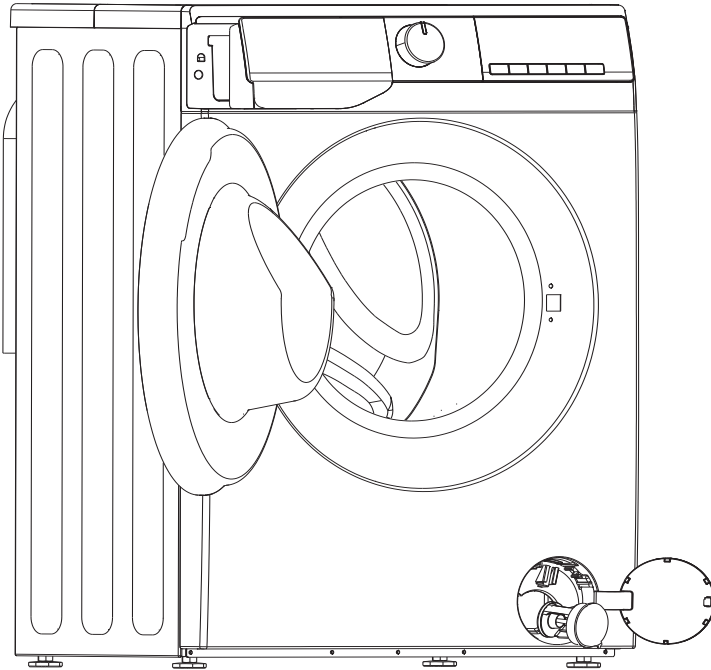



# FELHASZNÁLÓI MŰKÖDTETÉSI ÚTMUTATÓ

**gorenje**



Ezt a gépet kizárólag háztartási használatra szántuk.  
Kérjük, ne használja olyan ruhaneműhöz, amelyen gépi mosásra  
nem alkalmas.

A kézikönyvben használt alábbi szimbólumok jelentése a következő:

-  Információ, tanács, tipp vagy ajánlás
-  Figyelmeztetés - általános veszély
-  Figyelmeztetés - áramütés veszélye
-  Figyelmeztetés - forró felület veszélye
-  Figyelmeztetés - tűzveszély



Fontos, hogy figyelmesen olvassa el az utasításokat.

# TARTALOMJEGYZÉK

<b>4 BIZTONSÁGI ÓVINTÉZKEDÉSEK</b>	<b>BEVEZETÉS</b>
<b>10 A GÉP LEÍRÁSA</b> 11 MŰSZAKI ADATOK	
<b>12 TELEPÍTÉS ÉS CSATLAKOZTATÁS</b> 13 Szállítási csavarok eltávolítása 14 Áthelyezés és szállítás telepítés után 15 Hely 15 Állítható lábak 17 Csatlakoztatás a vízellátáshoz 17 AquaStop 18 A leeresztőtömlő csatlakoztatása és rögzítése 20 Az áramellátás csatlakoztatása	<b>ELŐKÉSZÜLETEK AZ ELSŐ HASZNÁLAT ELŐTT</b>
<b>21 AZ ELSŐ HASZNÁLAT ELŐTT</b>	
<b>22 MOSÁSI FOLYAMAT, LÉPÉSRŐL LÉPÉSRE (1-7)</b> 22 1. Lépés: Vegye figyelembe a ruhák címkéit 23 2. Lépés: A mosási folyamat előkészítése 26 3. Lépés: Mosási program kiválasztása 30 4. Lépés: További beállítások és funkciók kiválasztása 37 5. Lépés: Mosási program indítása 38 6. Lépés: Mosási program módosítása vagy kézi törlése 39 7. Lépés: A mosási program vége	<b>A MOSÁSI FOLYAMAT LÉPÉSEI</b>
<b>40 MEGSZAKÍTÁSOK ÉS A PROGRAM VÁLTOZTATÁSA</b>	
<b>42 KARBANTARTÁS ÉS TISZTÍTÁS</b> 42 Mosószerrekesz tisztítása 43 A víztömlő, a mosószer-adagoló ház és a gumi ajtó tömítés tisztítása 44 A szivattyúsűrő tisztítása 45 Külső tisztítás	<b>TISZTÍTÁS ÉS KARBANTARTÁS</b>
<b>46 HIBAELHÁRÍTÁS</b> 46 Mit kell tenni...? 47 Hibaelhárítás és hibakódok 48 Szerviz	
<b>49 AJÁNLÁSOK ÉS GAZDASÁGOS HASZNÁLAT</b> 51 Folt tisztítási tippek <b>53 ÁRTALMATLANÍTÁS</b> <b>53 JELLEMZŐ ENERGIAFOGYASZTÁS</b>	<b>VEGYES</b>

# BIZTONSÁGI ÓVINTÉZKEDÉSEK



**A gép használata előtt figyelmesen olvassa el a használati utasítást.**

**Ne használja a gépet anélkül, hogy előbb elolvasta és megértette volna ezeket a használati utasításokat.**

**Ez a használati utasítás több mosógépmodellre is vonatkozik. Emiatt előfordulhat, hogy bizonyos funkciók vagy beállítások nem érhetők el az Ön készülékén.**

Az utasítások figyelmen kívül hagyása vagy a gép nem megfelelő használata a ruhanemű vagy a készülék károsodását, illetve a felhasználó sérülését okozhatja. Tartsa a használati utasítást a keze ügyében, a gép közelében.

**Ezt a gépet kizárólag háztartási használatra szántuk.** Ha a gépet professzionális, haszonszerzési célú vagy a normál háztartási használatot meghaladó célra használják, vagy ha a gépet a vásárlótól eltérő személy használja, a jótállási idő a vonatkozó jogszabályok által előírt legrövidebb jótállási idő.

Kövesse az utasításokat a gép telepítéséhez, valamint a víz- és áramellátáshoz való csatlakozásokhoz (lásd a „TELEPÍTÉS ÉS CSATLAKOZTATÁS” fejezetet).

A víz- és az áramellátáshoz történő csatlakoztatást megfelelően képzett szerelőnek vagy szakértőnek kell elvégeznie.

A biztonságra vagy teljesítményre vonatkozó bármilyen javítást és karbantartást képzett szakértőknek kell elvégezniük.

A veszély elkerülése érdekében **a sérült tápkábelt** csak a gyártó, szervizszerelő vagy arra felhatalmazott személy cserélheti ki.

**Mielőtt csatlakoztatná a gépet az elektromos hálózathoz, várjon legalább 2 órát, amíg az egység eléri a szobahőmérsékletet.**

**Ezt a terméket egy felhatalmazott szervizközpontnak kell javítania, kizárólag jóváhagyott pótalkatrészek felhasználásával.**

**NE kísérelje meg saját maga megjavítani a készüléket. A tapasztalatlan személyek által végzett javítások sérülést vagy súlyosabb meghibásodást okozhatnak. Forduljon a helyi szervizközponthoz, és mindig eredeti cserealkatrészeket használjon.**

Helytelen csatlakoztatás vagy használat, illetve illetéktelen személy által végzett szervizelés esetén a jótállás által nem fedezett károk javítási költsége a felhasználót terheli.

A gépet nem szabad hosszabbító kábellel csatlakoztatni az áramforráshoz.

Ne csatlakoztassa a gépet az áramellátáshoz külső kapcsolóeszközzel, például programidőzítővel, és ne csatlakoztassa rendszeresen be- és kikapcsoló tápegységhez.

Ne csatlakoztassa a gépet kis terhelésre szánt elektromos aljzathoz.

A hálózati aljzatot biztonságosan földelni kell, és a vízellátást nem szabad elzárni.

**Ne telepítse a gépet olyan helyre, ahol a hőmérséklet 5°C alá süllyedhet**, különben a víz megfagyása esetén az alkatrészek megsérülhetnek.

Helyezze a gépet vízszintes és stabil szilárd (beton) alapra.

Ha a gépet megemelt alapra helyezik, a gépet kiegészítő, felborulás elleni védelemmel kell ellátni.

**Az első használat előtt távolítsa el a szállítócsavarokat**, mivel a blokkolt gép bekapcsolása komoly károkat okozhat (lásd a „TELEPÍTÉS ÉS CSATLAKOZTATÁS/Szállítási csavarok eltávolítása” című fejezetet). Ilyen sérülés esetén a garancia érvényét veszti.

**A gép vízellátáshoz való csatlakoztatásához** feltétlenül csak a mellékelt víztömlőt és tömítéseket használja. A víznyomásnak 0,1-1 MPa (1-10 bar; 1-10 kp/cm<sup>2</sup>; 10-100 N/cm<sup>2</sup>) között kell lennie.

Mindig új víztömlőt használjon a gép vízellátáshoz való csatlakoztatásához; ne használjon újra egy régi víztömlőt.

A leeresztő tömlő végének bele kell érnie a lefolyórendszerbe.

A mosási ciklus megkezdése előtt nyomja meg az ajtót a jelzett helyen, amíg az a helyére nem kattán. Az ajtó nem nyitható ki a gép működése közben.

**Az első mosás előtt távolítson el minden szennyeződést a gép dobjából** a Dobtisztítás programmal (lásd a PROGRAMTÁBLÁZATOT).

**A mosási ciklus után zárja el a vízcsapot, és húzza ki a hálózati csatlakozót.**

A gépet csak a használati utasításban leírtaknak megfelelően csak ruha mosására használja. A gép nem száraz tisztításra szolgál.

Csak gépi mosáshoz és a ruhaneműk ápolásához való mosószert használjon. Nem vállalunk felelősséget a tömítések és műanyag alkatrészek fehéritő- vagy színezőszerek használatából eredő sérüléseikért vagy elszíneződésükért.

**Vízkőmentesítéskor** csak korrózió elleni védelemmel ellátott vízkőoldó szereket használjon (Csak nem korrozív vízkőoldó szereket használjon). Kövesse a gyártó utasításait. Több öblítési ciklussal vagy a Dobtisztítás (öntisztító program) futtatásával fejezze be a vízkőmentesítési folyamatot, hogy eltávolítsa a maradék szert (ecetet stb.).

 Ne használjon oldószert tartalmazó tisztítószereket, mert ez mérgező gázok felszabadulásához, a gép károsodásához, valamint tűz- és robbanásveszélyhez vezethet.

A mosási program során nem szabadulnak fel ezüstionok.

A gépet nem használhatják fizikai vagy szellemi fogyatékkal élő személyek (beleértve a gyermekeket is), illetve tapasztalattal és tudással nem rendelkező személyek. Ezeket a személyeket a biztonságukért felelős személynek kell kioktatnia a gép használatával kapcsolatban.

**A garancia nem vonatkozik** a fogyóeszközökre, a kisebb színeltérésekre, a készülék elöregedése miatti megnövekedett zajokra és az alkatrészek esztétikai hibáira, amelyek nem befolyásolják a készülék működését és biztonságát.

## **GYERMEKEK BIZTONSÁGA**

A gép ajtájának bezárása és a program futtatása előtt győződjön meg arról, hogy a dobban ruhaneműn kívül semmi más nincs. Győződjön meg arról, hogy gyermek nem mászott be a dobba és nem zárta be belülről az ajtót.

A mosó- és kondicionálószeret tartsa távol a gyermekektől.

**Aktiválja a gyerekzárát.** Lásd a „TOVÁBBI BEÁLLÍTÁSOK ÉS FUNKCIÓK KIVÁLASZTÁSA/Gyerekzár” című fejezetet.

**Ne engedjen három évnél fiatalabb gyermekeket a készülék közelébe, kivéve, ha állandó felügyelet alatt állnak.**

**A gép a vonatkozó biztonsági előírásoknak megfelelően készült.**

Ezt a gépet 8 éves vagy annál idősebb gyermekek, valamint csökkent fizikai, érzékszervi vagy szellemi képességekkel rendelkező, illetve tapasztalattal és tudással nem rendelkező személyek használhatják, de csak akkor, ha a gép használata során felügyelik őket, és utasításokat kaptak a gép biztonságos használatára vonatkozóan, és ha megértik a nem megfelelő használat veszélyeit. Ügyeljen arra, hogy gyermekek ne



játsszanak a készülékkel. Gyermek felügyelet nélkül nem tisztíthatják a gépet és nem végezhetnek semmilyen karbantartási tevékenységet.

## **FORRÓ FELÜLET VESZÉLYE**

A mosási ciklusok alatt a dob ajtaja felmelegedhet. Legyen óvatos, hogy elkerülje az égési sérüléseket. Ügyeljen arra, hogy gyerekek ne játsszanak az ajtóüveg közelében.

## **VÍZTÚLFOLYÁS ELLENI VÉDELEM (BEKAPCSOLÁSKOR)**

Ha a vízszint a készülékben a normál szint fölé emelkedik, a vízszintvédelem aktiválódik. Elzárja a vízellátást és elkezd ki- szivattyúzni a vizet. A program megszakad, és hibát jelez (lásd HIBAELHÁRÍTÁSI TÁBLÁZAT).

## **SZÁLLÍTÁS/MOZGATÁS TELEPÍTÉS UTÁN**

Ha a gépet telepítése után mozgatni kívánja, szerelje be a szállítási csavarokat (lásd a „TELEPÍTÉS ÉS CSATLAKOZTATÁS/Áthelyezés és szállítás a telepítés után” fejezetet). A szállítási csavarok behelyezése előtt válassza le a gépet az elektromos hálózatról!

# A GÉP LEÍRÁSA

## ELEJE

- 1 Vezérlőegység
- 2 Programválasztó gomb
- 3 Mosószer rekesz
- 4 Ajtó
- 5 Adattábla
- 6 Szivattyúsűrő fedele

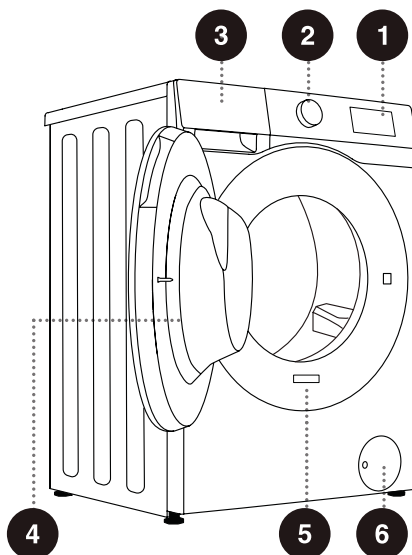

## HÁTULJA

- 1 Víztömlő
- 2 Áramkabel
- 3 Leeresztő tömlő
- 4 Állítható lábak
- 5 Szállítási csavarok

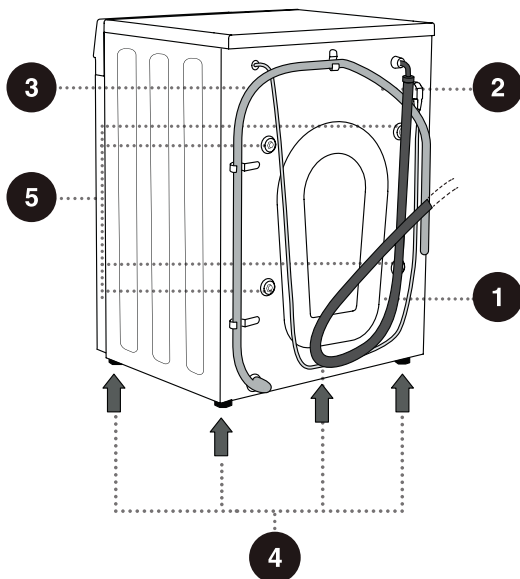

# MŰSZAKI ADATOK

## (MODELLTŐL FÜGGŐEN)

Az adattábla a gépjárató elülső falára van felszerelve (lásd a „GÉP LEÍRÁSA” fejezetet).

<b>Maximális töltés</b>	7 kg	6 kg
<b>Mosógép súlya</b>	59 kg	59 kg
<b>Névleges feszültség</b>	220-240 V~	220-240 V~
<b>Névleges teljesítmény</b>	1600 W	1600 W
<b>Frekvencia</b>	50 Hz	50 Hz

## Méretek (mm)

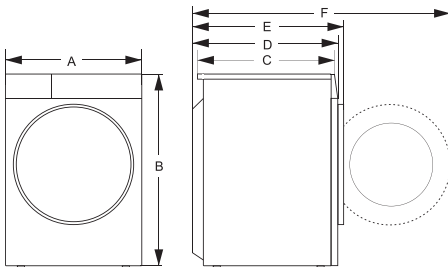

Index	Méret (mm)
A	595
B	845
C	405
D	450
E	480
F	960

## Adattábla

**gorenje** Washing Machine

Model: XXXXXXXXXX XXXXrpm/min

Type: XXXXXXXXXX

Washing Capacity: Xkg (XXXXW) IPX4



XXA/XXX-XXXV-XXHz

Art. No.: XXXXXXX/XX

Address:  
Gorenje gospodinjiski aparati, d.o.o.  
Partizanska cesta 12  
SI-3320 Velenje, SLOVENIA,  
Info@gorenje.com

Made in P.R.C

AUD:XXXXXXXXXXXXXXXXXXXXXXXXXXXXXXXXXXXX  
Ser N°/ Serien Nr. XXXXXXXX

**⚠ Mielőtt csatlakoztatná a gépet az elektromos hálózathoz, várjon legalább 2 órát, amíg az egység eléri a szobahőmérsékletet.**

# TELEPÍTÉS ÉS CSATLAKOZTATÁS

⚠ Távolítson el minden csomagolóanyagot. Kicsomagolásakor ügyeljen arra, hogy ne sértse meg a készüléket éles tárggyal. A csomagolóanyagot (műanyag zacskók, egyéb műanyag alkatrészek stb.) tartsa távol a gyermekektől.

Ellenőrizze, hogy nincs-e sérülés a készüléken. Ha azt gyanítja, hogy a készülék sérült, ne használja, és azonnal forduljon a vevőszolgálathoz.

A készüléket egy támogató készlettel szállítjuk, amely a következőket tartalmazza:

- Használati utasítás,
- 4 műanyag dugó,
- Vízellátó tömlő,
- Lefolyócső tartó.

Győződjön meg arról, hogy minden fent felsorolt alkatrész megtalálható.

# SZÁLLÍTÁSI CSAVAROK ELTÁVOLÍTÁSA

**⚠** A készülék első használata előtt el kell távolítani a szállítási rögzítőcsavarokat. A rögzítést a készülék bekapcsolásakor megsérülhet. Ilyen sérülés esetén a garancia érvényét veszti.

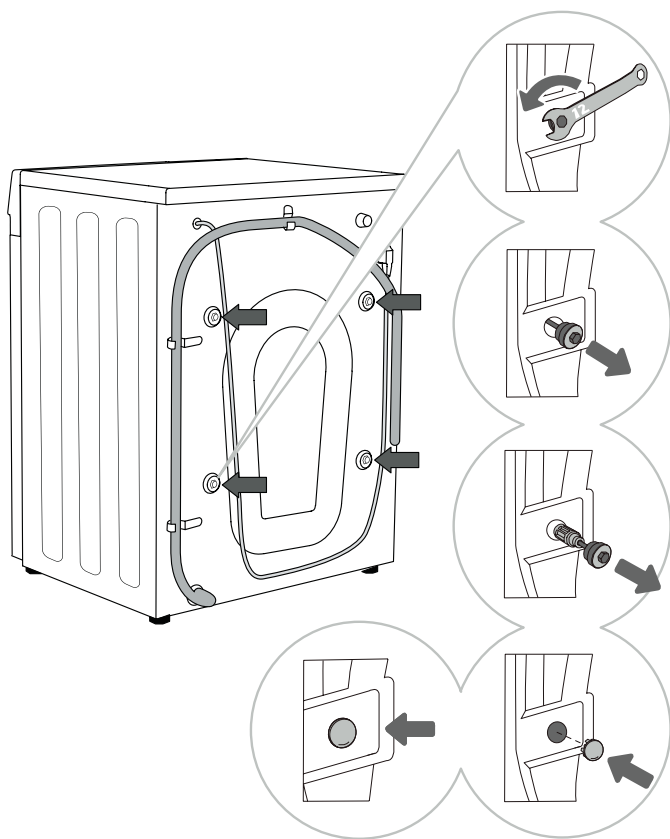

**1** Tegye félre a tömlőket, és csavarkulccsal lazítsa meg a készülék hátulján található 4 csavart az óramutató járásával ellentétes irányba forgatva, ahogy a nyíl mutatja. Lazítsa meg őket körülbelül 30 mm-rel (nem teljesen).

**2** Húzza vízszintesen mind a 4 szállítási csavart.

**3** Húzza ki a szállítási csavarokat a gumi és a műanyag részel együtt.

**4** Fedje le a 4 csavarfuratot a műanyag kupakkal. A műanyag kupakokat a használati útmutatóval együtt a tartozék tasakban (a támogató készletben) szállítjuk.

⚠ Őrizze meg a szállítási csavarokat a készülék jövőbeli szállításához (a szállítási csavarok visszaszereléséhez kövesse a fenti eljárást fordított sorrendben).

# ÁTHELYEZÉS ÉS SZÁLLÍTÁS TELEPÍTÉS UTÁN

⚠ A gép telepítés utáni mozgatásához a SZÁLLÍTÁSI CSAVAROKAT újra be kell szerelni, hogy elkerüljük a szállítás közbeni vibráció okozta károkat (lásd a „TELEPÍTÉS ÉS CSATLAKOZTATÁS/Szállítási csavarok eltávolítása” című fejezetet). Ha elvesztette a szállítási csavarokat, megrendelheti őket a gyártótól.

**⚠ Szállítás után a gépet legalább két órán keresztül állni kell hagyni, mielőtt csatlakoztatná az áramforráshoz. A készüléket képzett szerelőnek kell telepítenie és csatlakoztatnia.**

**⚠ A gép csatlakoztatása előtt figyelmesen olvassa el a használati utasítást. A gép helytelen csatlakoztatásából vagy használatából eredő károkra nem terjed ki a garancia.**

## HELY

☹ A padlónak, amelyen a gépet elhelyezik, betonajzattal kell rendelkeznie. Tisztának és száraznak kell lennie; ellenkező esetben a gép megcsúszhat. Tisztítsa meg az állítható lábak alját is.

☹ A gépnek vízszintesen és szilárd alapon stabilan kell állnia.

## ÁLLÍTHATÓ LÁBAK

Használjon vízmértéket és a mellékelt villáskulcsot.

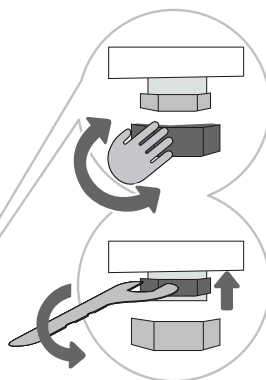
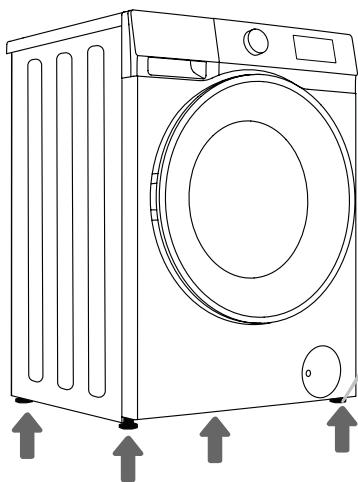

.....  
**1** Forgassa el az állítható lábakat a gép szintbe állításához. A lábak +/- 2 cm-es szintezést tesznek lehetővé.  
.....

**2** A lábak magasságának beállítását követően erősen húzza meg a rögzítőanyákat (ellenanyákat) a gép alja felé forgatva a mellékelt kulccsal ↑ (lásd az ábrát).

☹ A nem vízszintes gép vibrációt, csúszást és hangos működést okozhat. A gép nem megfelelő szintbe állítása érvényteleníti a garanciát.

☹ Rendellenes vagy hangos zaj jelentkezhet a készülék működése közben, főként a nem megfelelő telepítés eredményeként.

## Telepítési távolságok

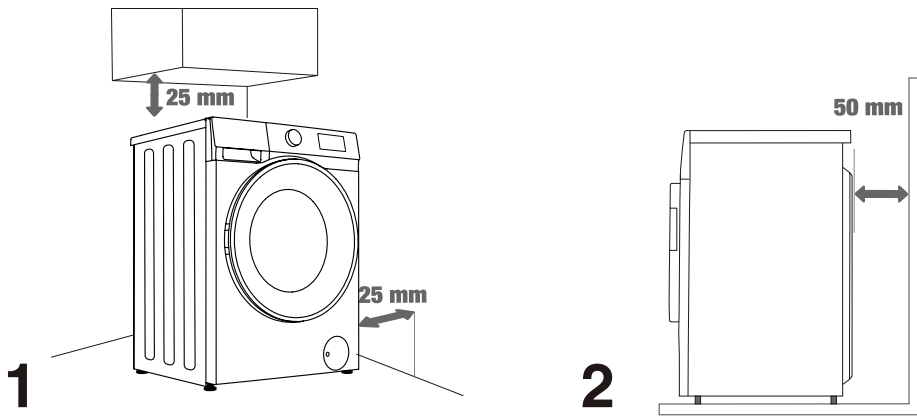

⚠ A gép nem érhet hozzá falhoz vagy bútorhoz. A gép optimális működése érdekében hagyjon helyet a gép körül az ábrán látható módon.

A minimálisan előírt távolságok be nem tartása a gép nem biztonságos vagy rendellenes működéséhez vezethet. Ezenkívül túlmelegedés is előfordulhat (1. és 2. ábra).

⚠ Nem ajánlott a gépet zárt térben telepíteni.



# CSATLAKOZTATÁS A VÍZELLÁTÁSHOZ

Csatlakoztassa megfelelően a vízbevezető tömlőt a vízcsapra.

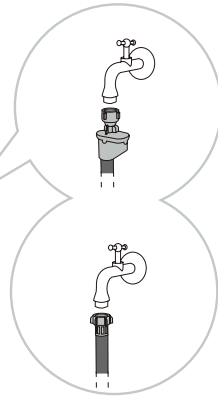
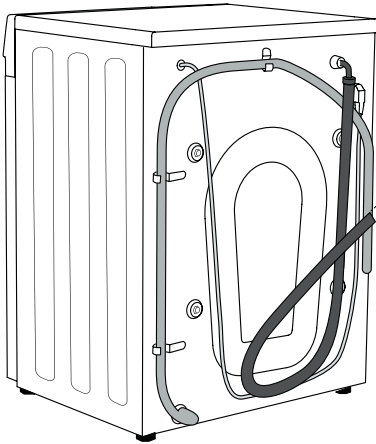

**A** AquaStop

**B** Normál  
csatlakoztatás

☼ A gép normális működéséhez a belépő víz nyomásának 0,1-1 MPa (1-10 bar; 1-10 kp/cm<sup>2</sup>; 10-100 N/cm<sup>2</sup>) között kell lennie. A minimális dinamikus víznyomás a vízáramlás mérésével határozható meg. A teljesen kinyitott csapból 15 másodperc alatt 3 liter víznek kell kifolynia.

☼ A tömlő csatlakoztatása után húzza meg kézzel a víztömlőt a jó tömítés érdekében (max. 2 Nm). Ellenőrizze a tömítést, hogy nincs-e szivárgás. Ne használjon fogót vagy hasonló szerszámot, mert ez károsíthatja az anya menetét.

☼ Kizárólag a készülékhez mellékelt víztömlőt használja. Ne használjon használt tömlőt vagy más tömlőt.

☼ Győződjön meg arról, hogy a tömlő nem sérült. Ha a tömlő sérült, törött vagy megrepedt, ki kell cserélni.

## AquaStop (CSAK EGYES MODELLEKHEZ)

Ha egy belső cső vagy tömlő megsérül, egy elzáró rendszer aktiválódik, amely megszakítja a gép vízellátását. Ilyen esetben a vezérlőablak (a) pirosra vált. Cserélje ki a víztömlőt.

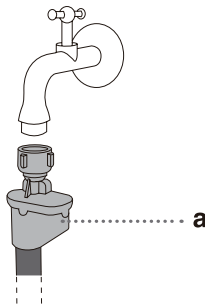

☞ Ne mártsa vízbe az AquaStop rendszerrel ellátott víztömlőt, mivel az elektromos szelepet tartalmaz.

☞ A víztömlő visszacsapó szelep nélkül csatlakoztatható.

☞ Győződjön meg arról, hogy a csatlakoztatott víztömlő nincs megcsavarodva vagy nem eldugult.

## A LEERESZTŐTÖMLŐ CSATLAKOZTATÁSA ÉS RÖGZÍTÉSE

Vezesse be a leeresztőtömlőt egy mosdókagylóba vagy fürdőkádba vezesse, vagy csatlakoztassa közvetlenül a lefolyóhoz (a lefolyócső minimális átmérője 4 cm). A padlótól a leeresztőtömlő végéig a függőleges távolság 60-100 cm között legyen. Háromféleképpen rögzíthető (A, B, C).

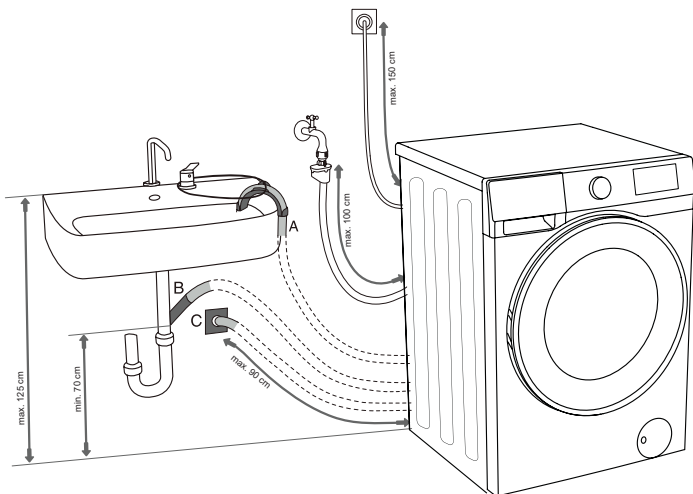

**A** A leeresztőtömlő vége mosdókagyló vagy fürdőkád fölé helyezhető. Rögzítő pánt segítségével rögzítse a tömlőt a könyöktámaszon áttett helyzetben, nehogy elcsússzon.

**B** A leeresztőtömlő közvetlenül is csatlakoztatható a mosdó lefolyójához is. Ne használjon kis kagylót. Ügyeljen arra, hogy a leeresztett víz forró lehet.

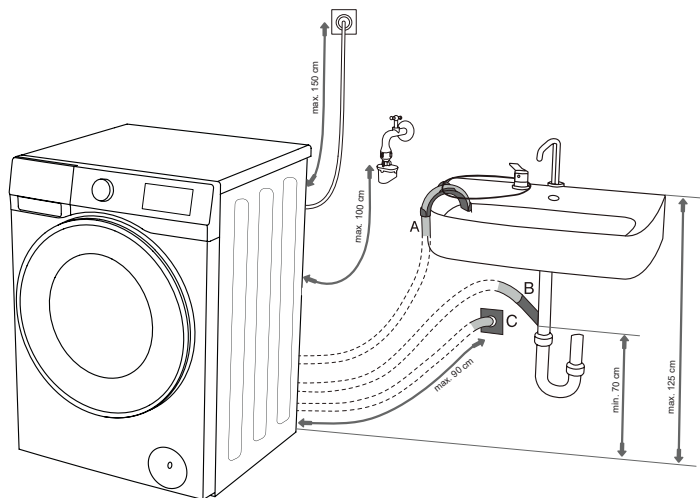

**C** A leeresztőtömlő a fali lefolyóhoz is csatlakoztatható egy szifonnal, amelyet megfelelően kell felszerelni a tisztíthatósághoz.

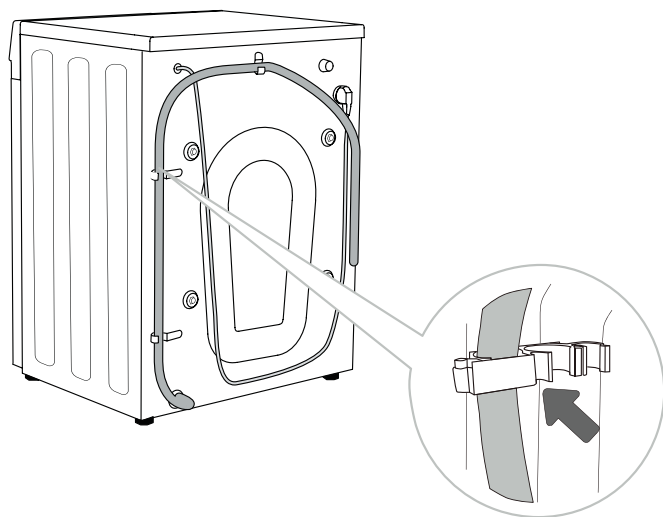

**D** A leeresztőtömlőt az ábrán látható módon a gép hátulján lévő horgokhoz kell rögzíteni.

⚠ Győződjön meg arról, hogy a leeresztőtömlő nem sérült.

⚠ A leeresztő tömlő nem megfelelő felszerelése a gép nem biztonságos vagy rendellenes működéséhez vezethet.

# AZ ÁRAMELLÁTÁS CSATLAKOZTATÁSA

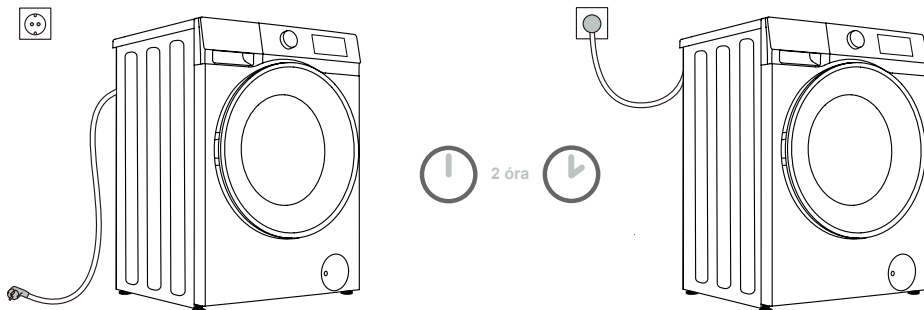

**⚠ Mielőtt csatlakoztatná a gépet az elektromos hálózathoz, várjon legalább 2 órát, amíg az eléri a szobahőmérsékletet.**

Egy olyan földelt konnektorhoz csatlakoztassa a gépet, amely a telepítés után szabadon hozzáférhető. A konnektornak földelő érintkezővel kell rendelkeznie (a vonatkozó előírásoknak megfelelően).

Nézze meg az adattáblát a gép alapvető információiért.

**⚠ Javasoljuk túlfeszültség elleni védelem használatát a készülék villámcsapás elleni védelme érdekében.**

**⚠ A gépet nem szabad hosszabbító kábelrel csatlakoztatni az áramforráshoz.**

⚡ Ne csatlakoztassa a gépet kis terhelésre szánt elektromos aljzathoz.

⚡ Ne dugja be/húzza ki a készülék dugvilláját nedves kézzel.

⚡ A gép javítását és karbantartását képzett szakemberekre kell bízni.

⚡ A sérült tápkábelt csak a gyártó által felhatalmazott személy cserélheti ki.

# AZ ELSŐ HASZNÁLAT ELŐTT

Győződjön meg arról, hogy a gép le van választva az áramellátásról, majd nyissa ki maga felé az ajtót (1. és 2. ábra).

Tisztítsa meg a dobot puha és nedves ruhával. Használhatja a Dobtisztító programot is. Ilyen esetben csatlakoztassa a készüléket az elektromos hálózathoz, és nyissa ki a vízcsapot. A dobnak üresnek kell lennie (3. és 4. ábra).

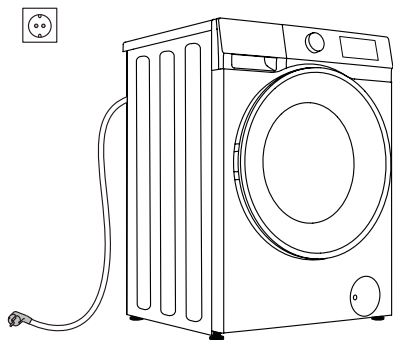

1

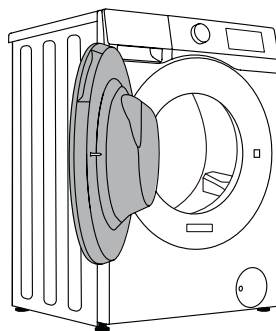

2

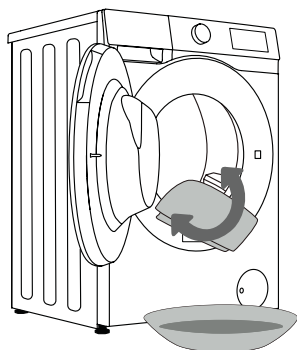

3

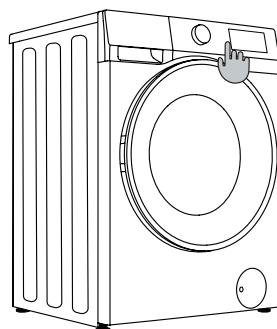



























4

**⚠** Ne használjon olyan oldószert vagy tisztítószert, amely károsíthatja a gépet (kérjük, tartsa be a tisztítószer gyártóinak ajánlásait és figyelmeztetéseit).

# MOSÁSI FOLYAMAT, LÉPÉSRŐL LÉPÉSRE (1-7)

## 1. LÉPÉS: VEGYE FIGYELEMBE A RUHÁK CÍMKÉIT

<b>Normál mosás; Érzékeny ruhanemű</b>	Max. mosási hőm. 95°C  	Max. mosási hőm. 60°C  	Max. mosási hőm. 40°C  	Max. mosási hőm. 30°C  	Csak kézzel mosható 	Ne mossa ki 
<b>Fehérités</b>	Fehérités hideg vízben 			Fehérités nem megengedett 		
<b>Vegytisztítás</b>	Vegytisztítás minden szerrel 		Ásványolaj oldószer R11, R113 	Vegytisztítás petróleumban, tisztá alkoholban és R113-ban 	Vegytisztítás nem megengedett 	
<b>Vasalás</b>	Meleg vasalás, max. 200°C 	Meleg vasalás, max. 150°C 	Meleg vasalás, max. 110°C 	Vasalás nem megengedett 		
<b>Szárítás</b>	Szárítás sík felületen (sima felületre helyezzük) 	Csepegtető szárítás  Szárítás kötélén 	Magas hőmérsékletű  Alacsony hőmérsékletű 	Ne szárítsa szárítógépben 		

## 2. LÉPÉS: A MOSÁSI FOLYAMAT ELŐKÉSZÍTÉSE

1. Válogassa szét a ruhaneműt szövettípus, szín, szennyeződés, megengedett mosási hőmérséklet stb. szerint (lásd PROGRAMTÁBLÁZAT).
2. Gombolja be a gombokat és zárja be a cipzárat, kösse meg a szalagokat, és fordítsa ki a zsebeket; távolítsa el minden fémkapcsot, amely károsíthatja a ruhaneműt és a gép belsejét, vagy eltömítheti a lefolyót.
3. Tegye az érzékeny ruhaneműt és az apró ruhaneműket egy hálós szennyeszákba.

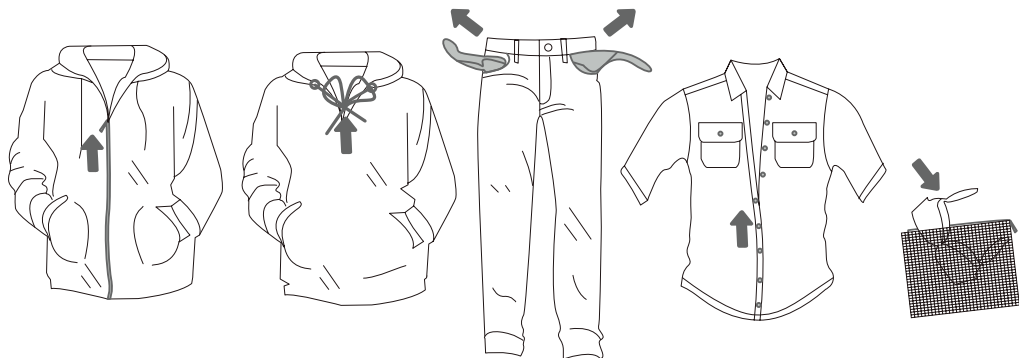

☞ A foltok eltávolításához használjon folteltávolítót, amelyet a mosószerekesz fő rekeszébe helyezhet.

☞ Ruhafestéskor csak mosógépben vagy hasonló készülékben való használatra alkalmas festéket használjon. Vegye figyelembe a textilfesték gyártójának utasításait. A készülék műanyag és gumi részei elszíneződhetnek, vagy felvehetik a használt festék színét.

## A GÉP BEKAPCSOLÁSA

A tápkábel segítségével csatlakoztassa a gépet az áramellátáshoz, és csatlakoztassa a gépet a vízellátáshoz.

Kapcsolja be a készüléket a „FŐKAPCSOLÓ” gomb megnyomásával (1. és 2. ábra).

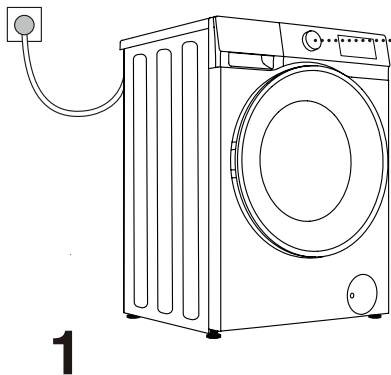

1

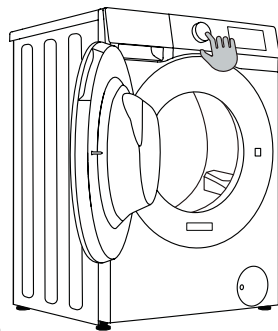

2

# A MOSÁSI FOLYAMAT BETÖLTÉSE

Nyissa ki a dob ajtaját úgy, hogy a fogantyút maga felé húzza (1. ábra).

Helyezze a ruhaneműt a dobba (miután meggyőződött arról, hogy a dob üres) (2. ábra).

Csukja be az ajtót (3. ábra). Az ajtó bezáródik, ha kattantást hall.

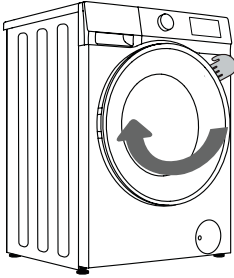

**1**

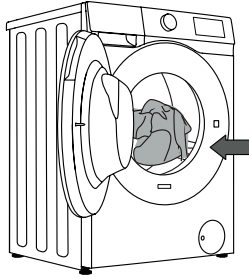

**2**

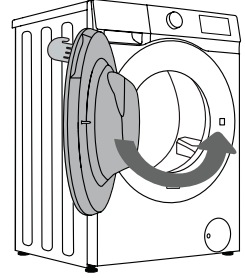

**3**

⚠ Soha ne próbálja erőszakkal kinyitni az ajtót. A gép működése közben ne nyissa ki az ajtót.

Ne terhelje túl a dobot! Nézze meg a PROGRAMTÁBLÁZATOT, és vegye figyelembe a névleges terhelést az adattáblán feltüntetettek szerint.

Ha a dob túlságosan tele van, előfordulhat, hogy a ruhanemű tisztítása nem lesz hatékony.



# VEZÉRLŐEGYSÉG

WNHA62SAS

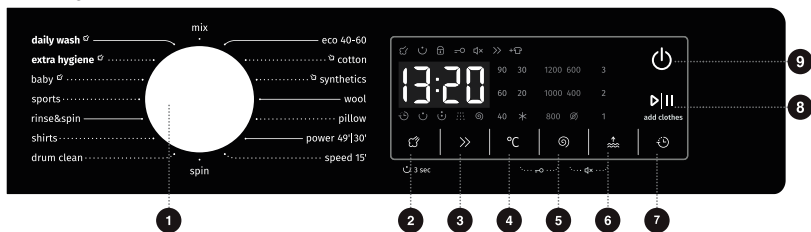

WNHA74SAS

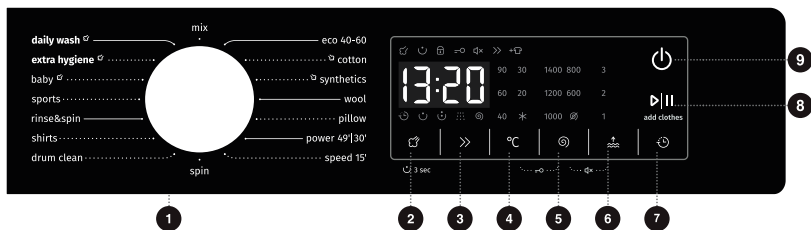

## 1 CIKLUSVÁLASZTÓ

A ciklus kiválasztásához forgassa el a tárcsát.

## 2 STEAM (GŐZÖS) \*PRE WASH (ELŐMOSÁS)

Hozzáadhatja vagy eltávolíthatja a gomb hosszú és rövid megnyomásával a ☁ és a ☹ funkciókat.

## 3 QUICKER (GYORSABB) >>

A mosási vagy öblítési időt módosítja.

## 4 TEMP. (HŐM.) °C

Nyomja meg a kiválasztott ciklus víz hőmérsékletének módosításához.

## 5 SPIN (CENTRIFUGÁLÁS)

Nyomja meg a aktuális ciklus centrifugálási fordulatszámának módosításához.

NINCS centrifugálás ☹ ☹: A dob nem forog az utolsó leeresztési ciklus után.

## 6 EXTRA RINSE (EXTRA ÖBLÍTÉS)

Az aktuális ciklushoz tartozó öblítések számát módosítja.

## 7 DELAY END (BEFEJEZÉS KÉSLELTETÉS)

☹ A befejezés késleltetése segítségével beállítja a mosási ciklus befejezési idejét. Az Ön beállításai alapján a gép automatikusan elindítja a mosási ciklust. Ez a beállítás akkor hasznos, ha be szeretné programozni a gépet, hogy a mosási ciklus akkor fejeződjön be, amikor általában hazaér munka után. Nyomja meg az időegység kiválasztásához.

## 8 INDÍTÁS/SZÜNETELTETÉS ▷||

A teljes program indítása/szüneteltetése.

## 9 FŐKAPCSOLÓ ☹

Nyomja meg a gép be-/kikapcsolásához.

## 4+5 GYERMEKZÁR =O

Nyomja meg egyszerre ezt a két gombot a gyermekzár engedélyezéséhez/letiltásához.

## 5+6 NÉMÍTÁS

(A HANGJELZÉSEK KIKAPCSOLÁSA) ☹x

Extra funkcióhoz: Nyomja meg és tartsa lenyomva 3 másodpercig.

### 3. LÉPÉS: MOSÁSI PROGRAM KIVÁLASZTÁSA

Válassza ki a **programot** a programválasztó gomb (1) elforgatásával (a ruhanemű típusától és a szennyezettségtől függően). Nézze meg a PROGRAMTÁBLÁZATOT.

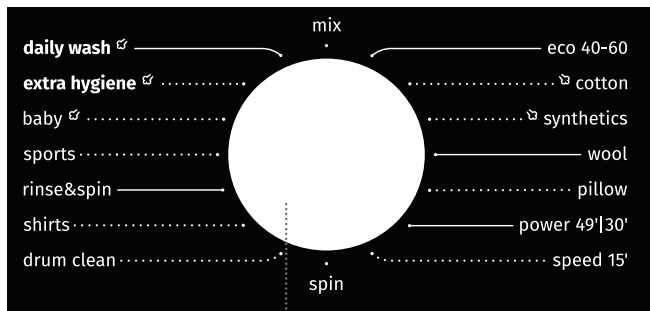

1

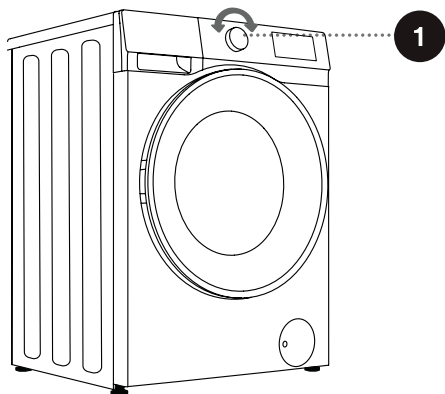

⚠ Működés közben a programválasztó gomb (1) automatikusan nem foroghat.

# PROGRAMTÁBLÁZAT

Program	Max. töltés		Max. centrifugálási sebesség		Program leírása
<b>Eco 40-60 (Eko 40-60)</b> –	6 kg	7 kg	1200	1400	Normálisan szennyes pamut ruhanemű.
<b>Cotton (Pamut)</b> (–, 20°C, 30°C, 40°C, 60°C, 90°C)	6 kg	7 kg	1200	1400	Erősen és közepesen szennyezett pamut vagy lenvászon. Erősen szennyezett ruha esetén válassza az „Előmosás” funkciót.
<b>Synthetics (Szintetikus)</b> (–, 20°C, 30°C, 40°C, 60°C)	3 kg	3,5 kg	1200	1400	Poliészter (diolén, trevira), poliamid (perlon, nejlon) vagy hasonló anyagokhoz.
<b>Wool (Gyapjú)</b> (–, 20°C, 30°C, 40°C)	2 kg	2 kg	600	600	A program gépben mosható gyapjúhoz alkalmas.
<b>Power 49'/30'</b> <b>(Főkapcsoló 49'/30')</b> (–, 20°C, 30°C, 40°C)	2 kg	2,5 kg	800	800	Ez egy rövid ideig tartó erőteljes mosási eljárás, amelyet erősen szennyezett ruhák mosására használnak.
<b>Speed 15' (Gyors 15')</b> (–, 20°C, 30°C, 40°C)	1 kg	1 kg	800	800	A program pamut és vegyes szövetekhez használható. Új vagy enyhén szennyezett ruhákhoz alkalmas. Az alapértelmezett beállítások megváltoztatása esetén a mosási idő meghosszabbodik.
<b>Daily wash (Napi mosás)</b> (–, 20°C, 30°C, 40°C)	4 kg	5 kg	1200	1400	A program automatikusan beállítja a főmosás időtartamát és az öblítési időket a dobban lévő töltetnek megfelelően. Enyhén szennyezett ruhákhoz alkalmazható.
<b>Extra hygiene (Extra higiénia)</b> (40°C, 60°C, 90°C)	2 kg	2 kg	1200	1400	Alkalmas magas hőmérsékletnek ellenálló és kevésbé fakuló anyagokhoz, és magas hőmérsékletű gőzzel eltávolítja az allergéneket, például a polleneket, atkákat és parazitákat.
<b>Baby (Baba)</b> (40°C, 60°C, 90°C)	2 kg	2 kg	1200	1400	Alkalmas babaruhákhoz, fehérneműhöz stb., amelyeket magas hőmérsékletű gőzzel sterilizál és fertőtlenít.

Program	Max. töltés		Max. centrifugálási sebesség		Program leírása
<b>Shirts (Ingek)</b> (- -, 20°C, 30°C, 40°C, 60°C)	1,5 kg	2 kg	800	800	Nem vasalható ingek vagy blúzok pamutból, lenből, szintetikus szálakból vagy kevert szövetekből.
<b>Sports (Sportruházat)</b> (- -, 20°C, 30°C, 40°C)	2 kg	2,5 kg	1000	1000	A program mikroszálal anyagokból készült sport- és szabadidőruházatra alkalmas.
<b>Spin (Centrifugálás)</b> —	6 kg	7 kg	1200	1400	Ebben a programban manuálisan választhatja ki az időtartamot és a centrifugálási sebességet.
<b>Drum Clean (Dobtisztítás)</b> (90°C)	-	-	800	800	A program a dob tisztítására és a mosószer- és baktériummaradványok eltávolítására szolgál, amelyek felhalmozódhatnak és tenyészhetnek, különösen akkor, ha alacsony mosási hőmérsékletű programokat használ. A dobnak üresnek kell lennie. Legalább havonta egyszer futtassa ezt a programot.
<b>Rinse+Spin (Öblítés+Centrifugálás)</b> —	6 kg	7 kg	1200	1400	Ez a program alapértelmezés szerint két öblítésből és centrifugálásból áll.
<b>Pillow (Párna)</b> (- -, 20°C, 30°C, 40°C)	1,5 kg	2 kg	600	600	Gépben mosható, szintetikus szálakkal töltött darabok, például párnák, paplanok és ágytakarók; pehelytollal töltött darabokhoz is alkalmas.
<b>Mix (Vegyes)</b> (- -, 20°C, 30°C, 40°C)	2 kg	2,5 kg	1200	1400	Mérsékeltlen szennyezett pamut és szintetikus anyagok mosása vegyesen.

# MOSÓSZEREK ÉS ADALÉKANYAGOK KIVÁLASZTÁSA

Mindig válasszon rendkívül hatékony, nem habzó mosószereket, amelyeket elöltöltős készülékekhez szánnak.

A mosószér kiválasztása a ruhanemű típusától, a szennyezettségtől, a ruhanemű színétől és a mosási hőmérséklettől függ.

☞ Fehér maradványok (csíkok stb.) jelenhetnek meg a fekete ruhaneműn, ha modern foszfátmentes mosószereket használ. Ilyen esetben kefélje le a csíkokat, és használjon folyékony mosószert.

Csak háztartási használatra szánt mosószert használjon.

A vízkőoldó szerek károsíthatják a készüléket. Ne használjon oldószereket.

Ne mossa ki azokat a ruhákat, amelyeket oldószerekkel vagy gyúlékony anyagokkal tisztított.

Tartsa be a gyártó mosószér-adagolási utasításait.

A túl sok mosószér habképződést okozhat, ami rontja a mosás hatékonyságát. Ha a készülék túlzott habzást érzékel, blokkolhatja a centrifugálási ciklust.

Ha túl kevés mosószert használ, előfordulhat, hogy a ruha egy idő után már nem lesz fehér. Ez vízkő felhalmozódását is eredményezheti a dobban és a csövekben.

☞ A mosandó és szárítendő ruha maximális mennyisége ( kg-ban, pamutprogram esetén) a dobot ajtaja alatt elhelyezett adattáblán van feltüntetve.

☞ A maximális vagy névleges töltet az IEC 60456 szabvány szerint előkészített ruhaneműre vonatkozik.

☞ A jobb mosási hatékonyság érdekében javasoljuk, hogy pamutprogramok használatakor a dobot 2/3-ig töltsse fel.

## 4. LÉPÉS: TOVÁBBI BEÁLLÍTÁSOK ÉS FUNKCIÓK KIVÁLASZTÁSA

A legtöbb program alapvető beállításait módosíthatja.

Nyomja meg a megfelelő funkciógombokat a beállítások módosításához (mielőtt megnyomná az INDÍTÁS/SZÜNETELTETÉS (8) gombot).

☞ Aktiválja/inaktiválja a funkciókat a kívánt gomb megnyomásával (mielőtt megnyomná az INDÍTÁS/SZÜNETELTETÉS (8) gombot).

☞ Néhány programhoz nem választhatók ki bizonyos beállítások. Az ilyen beállítások nem világítanak, és a megfelelő gomb megnyomásakor figyelmeztető hang hallható, és a gomb villogni kezd (lásd FUNKCIÓTÁBLÁZAT).

WNHA62SAS

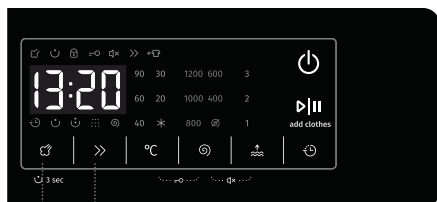

WNHA74SAS

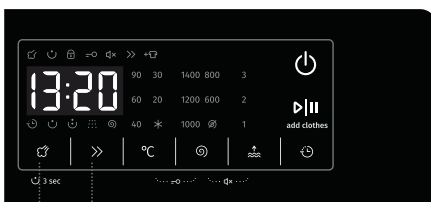

2

### Steam (Gőzölés), \*pre wash (előmosás) ☞

Két üzemmódja van: „nyomja le és tartsa lenyomva” és „nyomja meg röviden”.

Nyomja meg röviden: a ☞ funkció engedélyezése; nyomja meg újra a törléshez.

Nyomja meg és tartsa lenyomva: a „U” funkció engedélyezése; újra nyomja meg és tartsa lenyomva a törléshez.

1. Válassza ezt a funkciót, ha előmosási programot szeretne hozzáadni a főmosási szakasz elé.
2. A program elindítása után a jelzőfény az előmosási program végéig világít.

3

### QUICKER (GYORSABB) >>

A funkciógomb megnyomása után a programidő lerövidül, és ismételt megnyomásával visszaállíthatja az eredeti időbeállítást. A program elindítása után a jelzőfény folyamatosan világít.

- 1) Ez a funkció csak az alkalmazandó program készenléti üzemmódjában, azaz a program futása előtt állítható be. A program futása közben nem választható ki.
- 2) Ha ezt a funkciót választja, az előmosási idő vagy az öblítések száma lecsökken, hogy megfeleljen a meghatározott programidőnek.
- 3) A mérés megszakad, ha ez a funkció be van kapcsolva, és újraindul, ha ezt a funkciót töröljük.

WNHA62SAS

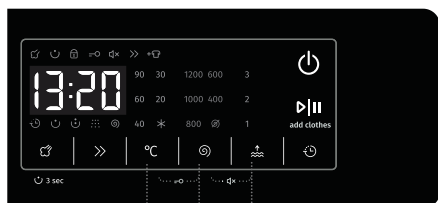

WNHA74SAS

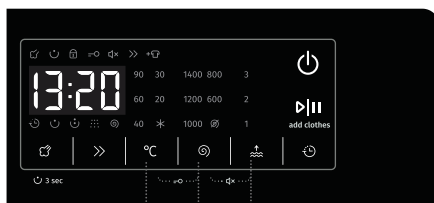

4

## TEMP. (HŐM.) (MOSÁSI HŐMÉRSÉKLET) °C

A kiválasztott program hőmérsékletének módosítása.

Minden programnak van egy előre beállított hőmérséklete, amely a (4) °C (MOSÁSI HŐMÉRSÉKLET) gomb megnyomásával módosítható.

(„-” a hideg mosást jelöli)

A hőmérséklet a gomb felett jelenik meg.

5

## SPIN (CENTRIFUGÁLÁS) (CENTRIFUGÁLÁSI SEBESSÉG/LEERESZTÉS) ⊙

Ezzel állíthatja be a centrifugálási sebességet. A kiválasztott centrifugálási sebesség megjelenik a panelen.

Ha a centrifugálás nélküli leeresztést választja, a panelen „0” jelenik meg.

6

## EXTRA RINSE (EXTRA ÖBLÍTÉS) ↑

1) Ez a funkció készenléti állapotban választható, és elindítás után nem módosítható.

2) Készenléti állapotban, miután kiválasztotta ezt: ↑, megjelenik az extra öblítések száma ↑ (legfeljebb 3 ciklus adható hozzá). Ezenkívül az alapértelmezett öblítések és az extra öblítések ↑ száma nem haladhatja meg az 5 öblítést.

3) A program elindítása után a jelzőfény folyamatosan világít.

WNHA62SAS

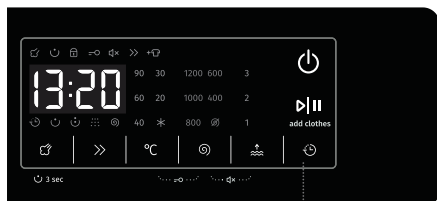

7



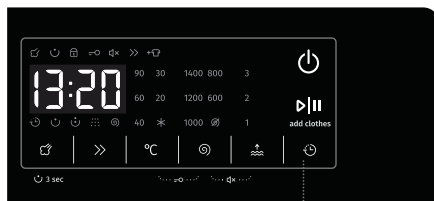











WNHA74SAS



7

7

## DELAY END (BEFEJEZÉS KÉSLELTETÉS)

1. Nyomja meg ezt a gombot a késleltetett  befejezési idő beállításához. Csak készenléti üzemmódban érvényes.
2. A  funkció kiválasztása után minden  gombnyomás 1 órával növeli a késleltetési időt. Ha a programidő egy óránál rövidebb, a  gomb első megnyomásával 1 órára állítja be. Miután a késleltetett befejezési idő elérte a 24 órát, nyomja meg ismét a  gombot a beállítás törléséhez. Ha elforgatja a gombot egy másik program kiválasztásához, vagy más gombokat nyom meg (beleértve az érvénytelen gombokat is, mivel minden olyan gomb, amely befolyásolja a mosási folyamatot, törli a  programot; azonban a Gyerekzár, a Némítás és a távirányító engedélyezése gombok nem törlik a  programot) mielőtt a program elindulna, az aktuális  program törlődik.
3. A késleltetési időnek hosszabbnak kell lennie, mint a mosási programé, mivel a késleltetési idő a program befejezési ideje. Például: ha a kiválasztott program 2 óra 28 perc hosszú, a késleltetési időnek 3 és 24 óra között kell lennie. A kijelzett idő 2:28-ról 3:00-ra, 4:00-re, ..., 9:00-re, h:10-re, ... h:21-re és h:24-re változik. A  program indítása után az időkijelző visszaszámolál h:24-ről, h:23-ról, ..., h:10-ről, 9:59-ről, 9:58-ról, ..., a mosóprogram indulásáig, amikor a kijelzőn a 2:28 látható. Ha a kijelzőn csak az órák értéke látható, a kijelzőn a  programból hátralévő időnek csak az óra része látható. (pl. 21:59-nél még mindig 21 órát mutat.)
4. A  funkció kiválasztásakor az Óra ikon „” mindig világít; Amikor a  program fut, az Óra ikon „” villog.



WNHA62SAS



WNHA74SAS



8

## INDÍTÁS/SZÜNETELTETÉS ▶||

- 1) Elindít egy programot készenléti állapotból, vagy szünetelteti a futó programot.
- 2) Nyomja meg a gombot készenléti módban az ajtózár módba váltáshoz. Ha az ajtó nincs zárva, a gép nem tudja elindítani a programot. Ezzel egyidejűleg megjelenik az ajtózárási hiba riasztás.
- 3) Az előre beállított funkció beállítása után készenléti állapotban nyomja meg ezt a gombot. Ha az ajtó rendesen zárva van, a gép előre beállított működési állapotba kapcsol. Ha nincs bezárva, a gép rendellenes állapotba kapcsol, és az ajtózárási hiba riasztása történik.
- 4) Ha egy program szüneteltetve van, a program szüneteltetve marad mindaddig, amíg újra meg nem nyomja ezt a gombot a program futásának folytatásához. Ha a programot Spin (Centrifugálás) állapotban szünetelteti, és ha folytatja a futást, a program újraindítja a Centrifugálás programot az elejétől.
- 5) Újraindítja a programot a felhasználók által javítható rendellenes állapotból.
- 6) Amikor a gép szüneteltetve van, az ajtó automatikusan kinyílik, ha az alábbi feltételek mindegyike teljesül: 1. A víz szintje alacsonyabb, mint az ajtónyílás; 2. A dob hőmérséklete 50°C-nál alacsonyabb; 3. A motor fordulatszáma 0. Ha ezek a feltételek nem teljesülnek, akkor nem történik semmi.
- 7) A gép beindítása után a beállított paraméterek nem módosíthatók.

9

## FŐKAPCSOLÓ ⏻

- 1) Átkapcsolja a gépet „leállítás” és „készenléti” állapot között. Leállított állapotban minden kijelző és kimenet ki van kapcsolva. Nyomja 2 másodpercig a főkapcsoló gombot a gép kikapcsolásához.
- 2) Nyomja meg a főkapcsoló gombot kikapcsolt állapotban, a gép készenléti állapotba kerül egy hangjelzéssel. A kijelző jelzőfényei felváltva világítanak.
- 3) Ellenőrizze az ajtózár állapotát a gép bekapcsolása után.
- 4) Miután a gép készenléti állapotba lép, vagy az „END” (VÉGE) felirat látható, az ajtózár kinyílik. Nyomja meg a főkapcsoló gombot a kikapcsoláshoz. Ha 2 percen belül nem történik művelet, a gép automatikusan kikapcsol.
- 5) SZÜNETELTETETT állapotban a LED kijelzőn az idő és a kettőspont egyszerre villog.



4 + 5

## GYERMEKZÁR

Ez egy biztonsági funkció. Az aktiváláshoz nyomja meg egyszerre a (4) °C és az (5)  gombot, és tartsa őket lenyomva 2 másodpercig. A Gyermekzár ikon világítani kezd, jelezve, hogy a Gyermekzár be van állítva. Ismételje meg a műveletet a gyermekzár kikapcsolásához.

- Ha a Gyermekzár be van kapcsolva, az összes funkciógomb le van tiltva.
- Ha kikapcsolja a gépet, a gyermekzár kikapcsol.
- A program befejezése után a gyermekzár automatikusan kikapcsolódik.

WNHA62SAS



WNHA74SAS

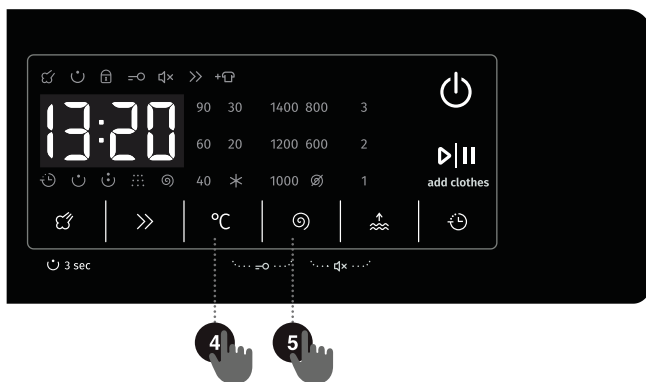



5 + 6

## NÉMÍTÁS (A FIGYELMEZTETŐ HANGOK KIKAPCSOLÁSA)

Amikor a gép készenléti, szüneteltetett vagy működési állapotban van, nyomja meg az (5) + (6) gombot 2 másodpercig, a kijelzőn megjelenik a némítás ikon. A riasztások kivételével minden hangjelzés kikapcsolódik.

Ha a gép némított állapotban van, nyomja meg az (5) + (6) gombokat 2 másodpercig, amíg a némítás ikon ki nem alszik. Az összes hangjelzés aktiválódik.

### WNHA62SAS

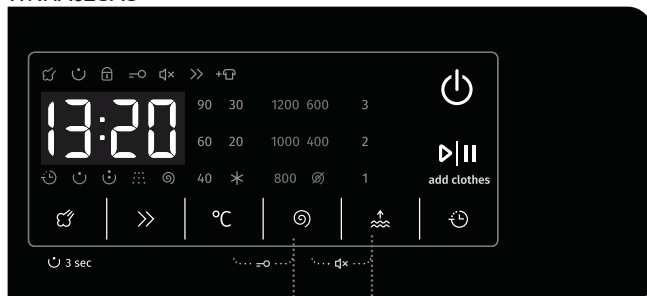

### WNHA74SAS

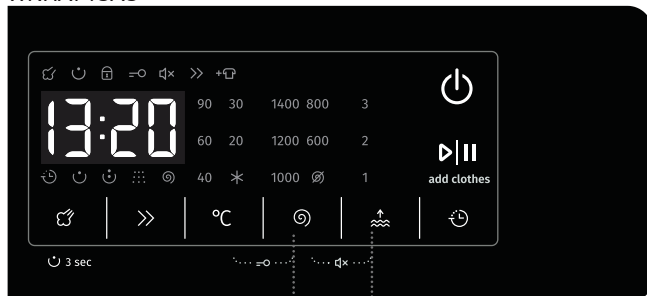

# FUNKCIÓTÁBLÁZAT

Programok	MOSÓSZERREKESZ			☁ STEAM (GŐZ)	°C TEMP. (HŐM.)	⌚ SPIN (CENTRIFUGÁLÁS) (CENTRIFUGÁLÁSI SEBESSÉG BEÁLLÍTÁSA)	» QUICKER (GYORSABB)	⌚ DELAY END (BEFEJÉZÉS KÉSLELTETÉS)	☺ PREWASH (ELŐMOSÁS)	⚡ EXTRA RINSE (EXTRA ÖBLÍTÉS)	AZ ÖBLÍTÉSEK ALAPÉRTELMEZETT SZÁMA
	└┐ PREWASH (ELŐMOSÁS)	└┐ MAIN WASH (FŐMOSÁS)	⊗ SOFTENER (LÁGYÍTÓ)								
Eco 40-60 (Eko 40-60)	-	✓	✓	-	-	•	-	•	-	-	1
Cotton (Pamut)	✓	✓	✓	•	•	•	•	•	•	•	1
Synthetics (Szintetikus)	✓	✓	✓	•	•	•	•	•	•	•	3
Wool (Gyapjú)	-	✓	✓	-	•	•	-	•	-	•	2
Power 49'/30' (Főkapcsoló 49'/30')	✓	✓	✓	-	•	•	•	•	•	•	1
Speed 15' (Gyors 15')	-	✓	✓	-	•	•	-	•	-	•	1
Daily wash (Napi mosás)	✓	✓	✓	•	•	•	-	•	•	•	2
Extra hygiene (Extra higiénia)	✓	✓	✓	•	•	•	-	•	•	•	4
Baby (Baba)	✓	✓	✓	•	•	•	•	•	•	•	3
Shirts (Ingek)	-	✓	✓	-	•	•	-	•	-	•	2
Sports (Sportruházat)	✓	✓	✓	-	•	•	-	•	•	•	2
Spin (Centrifugálás)	-	-	-	-	-	•	-	•	-	-	0
Drum Clean (Dobtisztítás)	-	✓	✓	-	-	-	-	•	-	-	1
Rinse+Spin (Öblítés+Centrifugálás)	-	-	✓	-	-	•	-	•	-	•	2
Pillow (Párna)	-	✓	✓	-	•	•	-	•	-	•	2
Mix (Vegyés)	✓	✓	✓	-	•	•	•	•	•	•	2

- Opcionális funkciók
- Nem választhatók
- ✓ Mosószer szükséges

## A PROGRAM IDŐTARTAMÁNAK OPTIMALIZÁLÁSA

A mosási program korai szakaszában a gép érzékeli a ruhanemű mennyiségét, és beállítja a program időtartamát.

## 5. LÉPÉS: MOSÁSI PROGRAM INDÍTÁSA

Miután kiválasztotta a programot és annak funkcióit, tölts be a mosószert a mosószerrekeszbe, és nyomja meg a (8) **INDÍTÁS/SZÜNETELTETÉS** gombot.

WNHA62SAS



WNHA74SAS

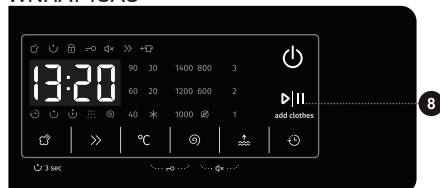

**A PROGRAM VÉGÉIG FENNTARTÓ IDŐ** vagy a **BEFEJEZÉS KÉSLELTETÉSI** idő (ha be van állítva) megjelenik a kijelzőn.

A kiválasztott funkciók szimbólumai világítanak.

A (8) **INDÍTÁS/SZÜNETELTETÉS** gomb megnyomása után beállíthatja a centrifugálási sebességet (kivéve a Dobtisztítás öntisztító programot), be-/kikapcsolhatja a gyermekzárát, és beállíthatja a figyelmeztető hangokat; más beállítások azonban nem módosíthatók.

Amikor a program elindul, „----” jelenik meg a panelen, jelezve, hogy a ruhanemű mérése folyamatban van. A program időtartama (óra : perc) automatikusan beáll a ruhanemű súlyának megfelelően.

A program indítása után az Ajtózár  világít a panelen. Amikor a program befejeződött, az ikon eltűnik.

Ha a program működése közben megnyomja a (8) **INDÍTÁS/SZÜNETELTETÉS** gombot, és az ajtónyitás minden feltétele teljesül, akkor az  ikon is eltűnik.

Az ajtót nem lehet kinyitni, ha az  ikon villog; ne próbálja meg erőszakkal kinyitni az ajtót.

 A panelen villogó ikon azt jelzi, hogy a dobajtó nyitva van, vagy nincs megfelelően becsukva. Csukja be az ajtót, és nyomja meg ismét a (8) **INDÍTÁS/SZÜNETELTETÉS** gombot a program folytatásához.

## 6. LÉPÉS: MOSÁSI PROGRAM MÓDOSÍTÁSA VAGY KÉZI TÖRLÉSE

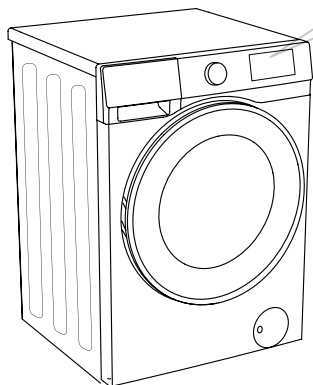

**1** A mosási program leállításához és törléséhez nyomja meg a „FŐKAPCSOLÓ” gombot 3 másodpercig



**2** A mosási program átmenetileg szünetel, ha a programból hátralévő idő villog a kijelzőn. A gép kiszivattyúzza a vizet a doból, és a víz leeresztése után kinyitja az ajtót. Ha a dobban lévő víz forró, a gép automatikusan lehűti, majd kiszivattyúzza/leereszti.



**3** Új program kiválasztásához forgassa el a programválasztó gombot (1) a kívánt program kiválasztásához, majd válassza ki a hozzátartozó funkciókat. Nyomja meg a (8) INDÍTÁS/SZÜNETELTETÉS gombot a program elindításához a mosószer újbóli hozzáadása nélkül.

## 7. LÉPÉS: A MOSÁSI PROGRAM VÉGE

A mosási folyamat végén a gép figyelmeztető hangot ad; a kijelzőn az „End” (Vége) felirat jelenik meg. A készülék automatikusan kikapcsol, ha 2 percen belül nem hajt végre semmilyen műveletet.



1. Nyissa ki a gép ajtaját.
2. Vegye ki a ruhaneműt a dobból.
3. Csupja be az ajtót!
4. Zárja el a vízellátó csapot.
5. Húzza ki a tápkábelt a konnektorból.

# MEGSZAKÍTÁSOK ÉS A PROGRAM VÁLTOZTATÁSA

## KÉZI MEGSZAKÍTÁS

A mosási program leállításához és törléséhez nyomja meg a „FŐKAPCSOLÓ” gombot 3 másodpercig.

## SZÜNETELTETÉS GOMB

A (8) **INDÍTÁS/SZÜNETELTETÉS** gomb megnyomásával szüneteltetheti a mosási programot. A mosási program **átmenetileg szünetel**, ha a programból hátralévő idő villog a kijelzőn. Ha nincs víz a dobben, vagy a víz nem forró, az ajtózár kinyílik. A mosási program folytatásához először csukja be az ajtót, majd nyomja meg a (8) **INDÍTÁS/SZÜNETELTETÉS** gombot.

## RUHA HOZZÁADÁSA/KIVÉTELE MŰKÖDÉS ALATT

A gép ajtaja kinyitható, ha a vízszint és a víz hőmérséklete az előre meghatározott küszöbérték alatt van.

Az ajtózáras automatikusan kinyílik, ha az alábbi feltételek mindegyike teljesül:

- a dobben lévő víz hőmérsékletének megfelelőnek kell lennie,
- a dobben lévő vízszintnek egy bizonyos érték alatt kell lennie.

Ha egy mosási program közben szeretne ruhaneműt hozzáadni vagy kivenni a gépből, kövesse az alábbiakat:

1. Nyomja meg a (8) **INDÍTÁS/SZÜNETELTETÉS** gombot.
2. Ha az ajtózár kioldásának minden feltétele teljesül, kinyithatja a gép ajtaját, és behelyezheti vagy kiveheti a ruhaneműt a dobból.
3. Csukja be a gép ajtaját!
4. Nyomja meg a (8) **INDÍTÁS/SZÜNETELTETÉS** gombot.

A mosási program folytatódik.

☹ Ha a mosás során jelentős mennyiségű ruhaneműt ad hozzá, a tisztítás kevésbé lesz hatékony, mivel a gép kezdetben a ruhanemű mennyiségének megfelelően kisebb mennyiségű mosószert és vizet adott hozzá. Az elégtelen vízmennyiség a ruhanemű károsodását is okozhatja (dörzsölés miatt), és meghosszabbíthatja a mosási időt.

☹ A mosási program attól a ponttól folytatódik, ahol megszakították.

## HIBÁK

Ha hiba történik, a program megszakad.

Ilyen esetben a készülék villogó fényekkel és figyelmeztető hangokkal figyelmezteti (lásd HIBAELHÁRÍTÁSI TÁBLÁZAT), és a hibakód megjelenik a kijelzőn (F:XX).



## ÁRAMKIMARADÁS

Áramszünet (áramkimaradás) esetén a mosóprogram megszakad. Ha az áramellátás helyreáll, a program attól a ponttól folytatódik, ahol megszakadt.

### AZ AJTÓ KÉZI NYITÁSA (ÁRAMSZÜNET ESETÉN – PROGRAMSZÜNET)



**1** A mosási program leállításához és törléséhez nyomja meg a „FŐKAPCSOLÓ” gombot 3 másodpercig.

**2** A fogantyút maga felé húzva nyissa ki kézzel a gép ajtaját.

### AZ AJTÓ NYITÁSA (SZÜNETELTETÉS/TÖRLÉS - PROGRAM MÓDOSÍTÁSA)

A gép ajtaja nem nyitható ki, ha a dobban lévő víz forró. Használhatja a kézi megszakítást (lásd a MEGSZAKÍTÁSOK ÉS A PROGRAM VÁLTOZTATÁSA fejezetet).

**⚠** Ha áramkimaradás után még mindig van víz a gépben, ne nyissa ki az ajtót, mielőtt manuálisan leeresztette a vizet a szivattyúszűrőn keresztül.

## VÉSZHELYZETI AJTÓNYITÁS

Ha különleges körülmények, például áramszünet miatt nem sikerül kinyitni az ajtót, használja a leeresztő szivattyú ajtaján lévő ajtózárt kart a vészhelyzeti ajtónyitáshoz.

Megjegyzések:

1. Ne használja, ha a gép megfelelően működik;
2. Használat előtt győződjön meg arról, hogy a belső dob már nem forog, és a víz nem forró, és a víz szintje alacsonyabb, mint a ruha bemeneti nyílása. Ha a vízszint magas, engedje le a vizet a leeresztő csövön keresztül (ha van), vagy a szivattyú szűrőjének lassú kitekerésével.

3. A művelet lépései: Nyissa ki a vízleeresztő szivattyú ajtajának fedelét, távolítsa el a csavarokat, egy szerszám segítségével húzza le a zárókart, és az ajtó kinyitható (az ábrán látható módon).

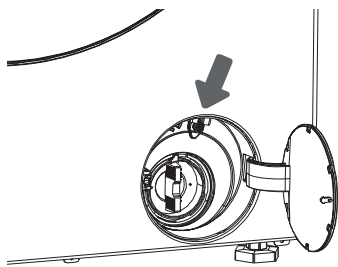

## KARBANTARTÁS ÉS TISZTÍTÁS

**⚠ Tisztítás előtt húzza ki a gépet a konnektorból.**

**⚡ Gyermekek nem tisztíthatják a gépet vagy nem végezhetnek karbantartási feladatokat megfelelő felügyelet nélkül!**

### MOSÓSZERREKESZ TISZTÍTÁSA

**⚡ A mosószerrekeszt havonta legalább kétszer meg kell tisztítani.**

**1** A mosószerrekesz házból való eltávolításához nyomja meg a kis fület.

**2** Tisztítsa meg a mosószerrekeszt folyó víz alatt kefével, majd szárítsa meg. Ezenkívül távolítsa el minden mosószer-maradványt a ház aljáról. Vegye ki a kondicionáló betétet (öblítőszer betétet) a mosószerrekeszből. Mossa el az összes alkatrészt folyó víz alatt, majd helyezze vissza őket a mosószerrekesz házába.

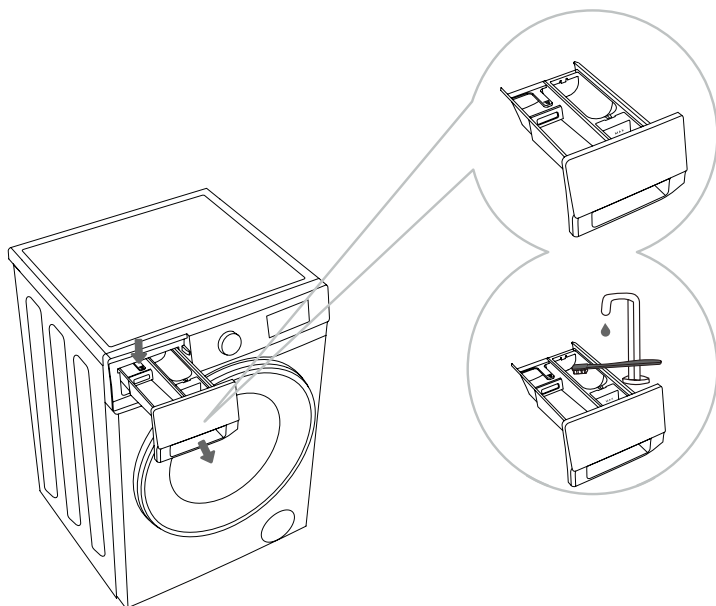

**⚡ Ne mossa el a mosószerrekeszt mosogatógépben.**

# A VÍZTÖMLŐ, A MOSÓSZER-ADAGOLÓ HÁZ ÉS A GUMI AJTÓTÖMÍTÉS TISZTÍTÁSA

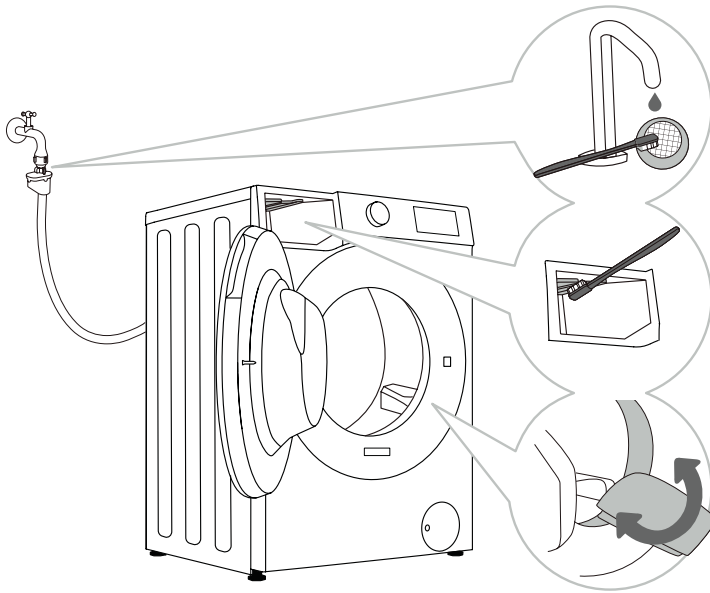

**1** Rendszeresen tisztítsa meg a szűrőhálót folyó víz alatt.

**2** Kefével tisztítsa meg az öblítő részt, különösen az öblítőkamra felső oldalán lévő fűvókákat.

**3** Minden mosás után törölje le az ajtó gumitömítését, hogy meghosszabbítsa az élettartamát.

# A SZIVATTYÚSZŰRŐ TISZTÍTÁSA

☼ Tisztítás közben víz ömölhet ki. Ezért ajánlott egy nedvszívó kendőt teríteni a padlóra. Győződjön meg arról, hogy a víz lehűlt, mielőtt kiengedi a készülékből.

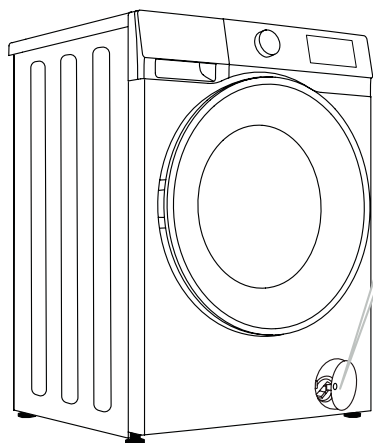

**5** Tegye vissza a szivattyú szűrőjét az ábrán látható módon, és rögzítse az óramutató járásával megegyező irányba forgatva. A jó tömítés érdekében a szűrőtömítés felületének tisztának kell lennie.

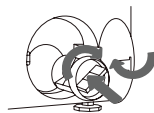
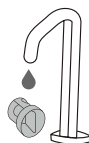
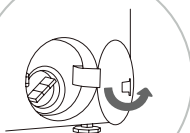

**1** Nyissa ki a szivattyúszűrő fedelét (nyomja meg az ajtó fedelét, és kinyílik).

**2** Először húzza ki a vészhelyzeti vízleeresztő csövet. Helyezze a vészhelyzeti leeresztő cső végét egy tartályba. Forgassa el a leeresztőcső dugóját, és távolítsa el, hogy a víz lassan kifolyjon. Helyezze vissza a vészleeresztő cső dugóját.

**3** Lassan forgassa el a szivattyú szűrőjét az óramutató járásával ellentétes irányba. Húzza ki és távolítsa el a szivattyú szűrőjét.

**4** Tisztítsa meg a szivattyú szűrőjét folyó víz alatt.

☼ A szivattyú szűrőjét rendszeresen meg kell tisztítani, különösen filces, gyapjas vagy nagyon régi ruhanemű mosása után.

☼ Tisztítsa meg a szivattyú szűrőjét, ha a készülék nem tudja elindítani a centrifugálási ciklust, vagy ha törmelék van a szivattyúban (gombok, érmék, hajtűk stb.).

# KÜLSŐ TISZTÍTÁS

**⚠ Tisztítás előtt mindig válassza le a gépet az elektromos hálózatról.**

Puha, nedves ruhával tisztítsa meg a gép külsejét és paneljét. Puha, száraz ruhával törölje szárazra.

**⚠ Ne használjon oldószert, súroló hatású tisztítószer vagy olyan tisztítószer, amely károsíthatja a készüléket (vegye figyelembe a tisztítószer gyártójának ajánlásait és figyelmeztetéseit).**

Törölje le a dob ajtaját egy nedves ruhával, majd törölje szárazra egy puha, száraz ruhával.

**☹ Ne tisztítsa a gépet túl sok vízzel!**

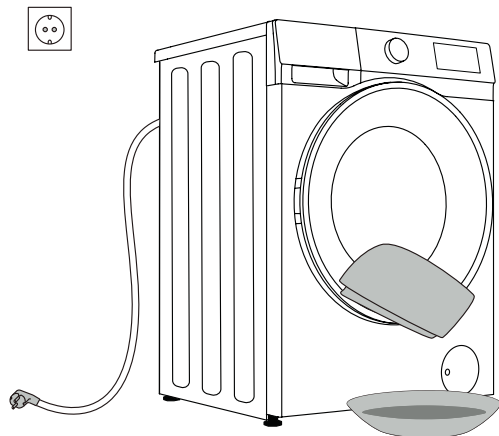

# HIBAEZHÁRÍTÁS

## MIT KELL TENNI...?

A mosógép automatikusan vezérli a működést a mosási ciklus alatt. Ha bármilyen rendellenességet észlel, azt egy hibakód (F:XX) jelzi a kijelzőn. A hibakód a kikapcsolásig látható. A külső tényezők (pl. az elektromos hálózat) különféle hibákat okozhatnak (lásd a HIBAEZHÁRÍTÁSI TÁBLÁZAT). Ilyen esetben:

- Kapcsolja ki a gépet, és várjon néhány másodpercet.
- Kapcsolja be a gépet, és ismétlje meg a mosási programot.
- A legtöbb működés közbeni hiba a felhasználó által megoldható (lásd a HIBAEZHÁRÍTÁSI TÁBLÁZAT).
- Ha a hiba továbbra is fennáll, hívjon egy hivatalos szervizt.
- Javításokat csak felhatalmazott szerelő végezhet.
- A jótállás nem vonatkozik a gép helytelen csatlakoztatásából vagy használatából eredő javításokra vagy garanciális igényekre. Ilyen esetekben a javítás költségeit a felhasználó viseli.

⚡ A garancia nem terjed ki a külső tényezőkből eredő hibákra, meghibásodásokra (villámcsapás, elektromos hálózat meghibásodása, természeti katasztrófa stb.).

# HIBAELEHÁRÍTÁS ÉS HIBAKÓDOK

Probléma/hiba	Leírás	Mit kell tenni?
F01	Vízbefolyási hiba	Ellenőrizze a következőket: <ul style="list-style-type: none"> <li>• Nyitva van a vízcsap? Túl alacsony a nyomás?</li> <li>• Becsípődött a víztömlő?</li> <li>• Eltömődött a víztömlő szűrője?</li> <li>• Befagyott a tömlő?</li> </ul>
F03	Vízleeresztési hiba	Ellenőrizze a következőket: <ul style="list-style-type: none"> <li>• Becsípődött a tömlő? Átfolyik rajta a víz?</li> <li>• Eltömődött a leeresztőtömlő szűrője?</li> <li>• Befagyott a tömlő?</li> </ul>
F04/F05/F06/ F07/F23	Elektronikus modul hiba	Kapcsolja ki a készüléket a „FŐKAPCSOLÓ” gomb 3 másodpercig tartó lenyomásával. Nyomja meg ismét a „INDÍTÁS/SZÜNETELTETÉS” gombot. Ha a hiba továbbra is fennáll, hívjon szervizszerelőt.
F24	A víz eléri a túlfolyási szintet	Állítsa le a programot az „INDÍTÁS/SZÜNETELTETÉS” gomb megnyomásával. Indítsa újra a programot. Ha a készülék továbbra is folytatja a víz kiszivattyúzását, zárja el a vízcsapot, és hívjon szervizszerelőt.
F13	Ajtózárási hiba	Az ajtó csukva van, de nem lehet bezárni. Kapcsolja ki a gépet. Kapcsolja be, és indítsa újra a mosóprogramot. Ha a hiba továbbra is fennáll, hívjon szervizszerelőt.
F14	Ajtózárás feloldási hiba	Az ajtó csukva van, de nem lehet a zárt helyzetét feloldani. Kapcsolja ki a gépet, majd kapcsolja be újra. Ha a hiba továbbra is fennáll, hívjon szervizszerelőt.
Unb	Unb Kiegyensúlyozatlansági riasztás	Oldja meg a Kiegyensúlyozatlanság riasztást a következő lépésekkel: <ol style="list-style-type: none"> <li>1. Ruhanemű összetekeredése Ha a darabok összegabalyodtak, nyomja meg 3 másodpercig a „Főkapcsoló” gombot a gép leállításához, nyissa ki az ajtót, ossza el manuálisan a töltést, majd válassza ki az egyetlen CENTRIFUGÁLÁS programot az ismételt próbálkozáshoz.</li> <li>2. Túl könnyű súlyú ruhanemű Nyomja le 3 másodpercig a „Főkapcsoló” gombot a gép leállításához, az ajtó kinyitásához és további elemek hozzáadásához, majd válassza ki az egyetlen CENTRIFUGÁLÁS programot az ismételt próbálkozáshoz.</li> </ol>

# SZERVIZ

## Mielőtt szervizszerelőt hívna

Amikor felveszi a kapcsolatot egy szervizközponttal, kérjük, adja meg a készülék adatait (1).

A típus, kód/azonosító, modell és sorozatszám a dobajtó elülső oldalán található adattáblán (típus táblán) található.

⚠ A javításhoz csak a gyártó által jóváhagyott pótalkatrészeket használjon.

⚠ A gép helytelen csatlakoztatásából vagy használatából eredő javításra vagy garanciális igényekre nem terjed ki a garancia. Ilyen esetekben a javítás költségeit a felhasználó viseli.

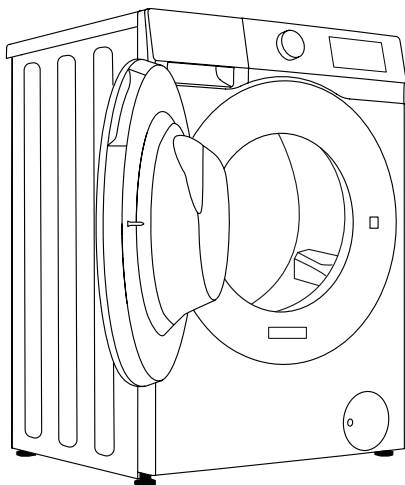

6

<b>gorenje</b> Washing Machine	
Model:XXXXXXXX XXXXrpm/min	<b>RoHS</b>
Type: XXXXXXXXX	
Washing Capacity: Xkg (XXXXW) IPX4	
XXA/XXX-XXXV-XXHZ	
Art. No.:XXXXXXXX	
Address:	
Gorenje gospodinjiski aparati, d.o.o.	
Partizanska cesta 12	
SI-3320 Velenje, SLOVENIA,	
Info@gorenje.com	
Made in P.R.C	AUJD-XXXXXXXXXXXXXXXXXXXXXXXXXXXXXXXXXXXX
Ser N°/ Serien Nr.	XXXXXXXXXX



# AJÁNLÁSOK ÉS GAZDASÁGOS HASZNÁLAT

A színes ruhák első mosásakor válasszuk szét őket színek szerint, és mossuk külön.

Kisebb mennyiségű, de erősen szennyezett ruhanemű mosása több mosóporral vagy előmosási ciklussal történjen.

Mosás előtt vigyen fel feltöltővitőt a makacs foltokra. Olvassa el a FOLTISZTÍTÁSI TIPPEK részt.

Ha gyakran mos alacsony hőmérsékleten és folyékony mosószerrel, a baktériumok elszaporodhatnak, és szagot okozhatnak a gépben. A dob tisztításához ajánlott a Dobtisztítás futtatása.

Kerülje a nagyon kis mennyiségű ruhanemű mosását, mert ez túlzott energiafelhasználáshoz és gyenge tisztítási teljesítményhez vezet.

Lazítsa meg az összehajtogatott ruhaneműt, mielőtt a dobba helyezi.

Csak gépi mosáshoz való mosószert használjon.

Adjon hozzá poralakú vagy folyékony mosószert a mosási hőmérsékletnek és a kiválasztott mosási programnak megfelelően a gyártó utasításai szerint.

Ha erősen koncentrált mosószereket használ, használjon speciális adagolócsészéket (a mosószerral együtt szállítják), és helyezze közvetlenül a készülék dobjába.

Ha a víz keménysége meghaladja a 14°dH-t, vízlágyítót kell használni. A vízlágyítók helytelen használatából eredő fűtőelem-károsodásra nem terjed ki a garancia. Ellenőrizze a vízkeménységre vonatkozó információkat a helyi vízszolgáltatónál.

Klór alapú fehérítők használata nem javasolt, mert károsíthatják a fűtőelemet.

Ha vízköoldó szert, fehérítőt vagy festéket használ, győződjön meg arról, hogy az alkalmas a készülékben való használatra.

Ne használjon oldószert vagy hasonló vegyszert (festékhígító, terpentín, benzin stb.)!

Ne töltsön megkeményedett csomós mosószert a mosószert-adagolóba, mert ez eltömítheti a gép csöveit.

Sűrű ruhaápoló folyadékok használatakor hígítsa fel őket vízzel, hogy elkerülje a mosószerekesz lefolyójának eltömődését.

A folyékony mosószerek előmosási ciklus nélküli mosási programokhoz valók.

A nagyobb centrifugálási sebesség kevesebb maradék nedvességet hagy a ruhaneműben. Így gazdaságosabb és gyorsabb a szárítógép használata.

A víz keménysége	Keménységi szintek			
	°dH (°N)	mmol/L	°fH (°F)	ppm
1 - lágy	< 8,4	< 1,5	< 15	< 150
2 - normál	8,4 - 14	1,5 - 2,5	15 - 25	150 - 250
3 - kemény	> 14	> 2,5	> 25	> 250

☞ Ellenőrizze a vízkeménységre vonatkozó információkat a helyi vízszolgáltatónál.

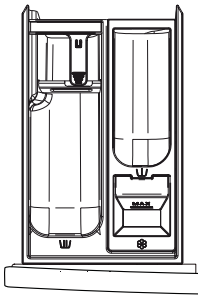

#### A mosószer-adagoló rekeszek szimbólumai

U	előmosás
U	főmosás
☼	lágylítás

☞ Javasoljuk, hogy a mosóport közvetlenül a mosási ciklus előtt töltsse be. Ha korábban adagolja, győződjön meg arról, hogy az adagolótálcában lévő mosószerrekesz száraz; ellenkező esetben a por megkeményedhet a program indulása előtt.

☞ Öntse a kondicionálót a ☼ szimbólummal ellátott rekeszbe. Vegye figyelembe a kondicionáló csomagolásán található ajánlásokat.

☞ Ne töltsse meg a kondicionáló rekeszt a Max. jel felett (jelzett maximális szint). Ellenkező esetben a kondicionáló túl hamar kerül a ruhaneműbe, ami gyenge mosási hatást eredményez.

A mosószereket és az adalékokat tartsa távol a gyermekektől.

Előmosáshoz folyékony mosószer használható; a főmosáshoz azonban ebben az esetben poralakú mosószert kell használni.

# FOLTTISZTÍTÁSI TIPPEK

Speciális folteltávolítók használata előtt próbálja meg a környezetet nem károsító természetes módszerekkel eltávolítani a kevésbé makacs foltokat.

Az azonnali cselekvés megkönnyíti a foltok eltávolítását! Nedvesítse meg a foltot, majd öblítse le hideg (langyos) vízzel - de soha ne forró vízzel!

Foltok	Folteltávolítás
<b>Sár</b>	Amikor a folt megszáradt, először kaparja le a ruhadarabról, mielőtt a gépben kimosná. Ha a folt makacs, mosás előtt áztassa be enzim alapú folttisztítóval. Ha a folt nem makacs, folyékony mosószerrel vagy mosóporral kézzel távolítsa el a mosás előtt.
<b>Izzadásgátló</b>	A gépi mosás előtt vigyen fel folyékony mosószert a ruhákra. Vigyen fel folteltávolítót minden makacs foltra. Alternatív megoldásként használjon oxigén alapú fehérítőt a mosáshoz.
<b>Tea</b>	Áztassa be vagy öblítse ki a ruhaneműt hideg vízben, és ha szükséges, adjon hozzá folttisztítót.
<b>Csokoládé</b>	Áztassa be vagy öblítse ki a ruhaneműt langyos szappanos vízzel. Ezután kenje be citromlével és öblítse ki.
<b>Tinta</b>	A gépi mosás előtt vigyen fel folteltávolítót a foltra. Használhat denaturált szeszt is. Fordítsa ki a ruhadarabot, és tegyen egy papírtörülőt a folt alá. Használja az alkoholt a folt hátsó oldalán. A folyamat végén alaposan öblítse ki a ruhát.
<b>Filctollak</b>	Oldjon fel egy kevés keményítőt vízben, és vigye fel a foltra. Ha megszárad, kefével kaparjuk le; majd mossa ki a ruhát a gépben.
<b>Bébiétel</b> (vizelet-, sár-, ételfoltok)	Gépi mosás előtt áztassa be a foltokat langyos vízbe legalább fél órára. A könnyebb folteltávolítás érdekében adjon hozzá enzim alapú folteltávolítót.
<b>Fű</b>	A gépi mosás előtt áztassa be a ruhaneműt enzim alapú folttisztítóba. A fűfoltokat hígított citromlében vagy deszillált ecetben (kb. 1 órára) történő áztatással is el lehet távolítani.
<b>Tojás</b>	Áztassa be a ruhát enzim alapú folteltávolítóba. Áztassa be hideg vízben legalább 30 percig, vagy néhány órára, ha a foltok makacsok. Ezután mossa ki a gépben.
<b>Kávé</b>	Áztassa be a ruhát sós vízbe. Ha a folt nem friss, áztassa be glicerin, ammónia és alkohol keverékével.
<b>Cipőboks</b>	Kenje be étolajjal a foltot és öblítse le.

<b>Foltok</b>	<b>Folteltávolítás</b>
<b>Vér</b>	Friss folt – öblítse ki a ruhát hideg vízzel, és mossa ki a gépben. Megszáradt folt – áztassa a ruhát enzim alapú folteltávolítóba. Ezután mossa ki a gépben. Ha a folt nem tűnik el, próbálja meg eltávolítani a ruhájának megfelelő fehéritővel.
<b>Ragasztó, rágógumi</b>	Helyezze a ruhadarabot egy zacskóba, és tegye a fagyasztóba, amíg a folt megkeményedik. Egy tompa késsel távolítsa el. Hígítsa fel a foltot előmosó folttisztítóval, és alaposan öblítse ki. Végül mossa ki a gépben.
<b>Smink</b>	Használjon folteltávolítót az előmosáshoz, majd mossa ki a gépben.
<b>Vaj</b>	Gépi mosás előtt vigyen fel folteltávolítót a foltra. Ezután öblítse ki forró vízzel (olyan forró, amennyire az anyag engedí).
<b>Tej</b>	Áztassa be a ruhát enzim alapú folteltávolítóba. Áztassa legalább 30 percig, vagy néhány óráig, ha a foltok makacsok. Ezután mossa ki a gépben.
<b>Gyümölcslé</b>	Vigyen fel só és víz keverékét a foltra. Várjon egy kicsit, majd öblítse ki. A gépben történő mosás előtt nátrium-hidrogén-karbonátot, desztillált ecetet vagy citromlevet is kenhet a foltra. Régi foltok esetén használjon glicerint, majd 20 perc elteltével öblítse ki hideg vízzel. Végül mossa ki a gépben.
<b>Bor</b>	Áztassa be a ruhaneműt hideg vízben legalább 30 percig. Ezenkívül használjon folteltávolítót. Ezután mossa ki a gépben.
<b>Viasz</b>	Tegye a ruhadarabot a fagyasztóba, amíg a viasz megkeményedik. Ezután kaparja le. Helyezzen papírtörlet a foltra, és távolítsa el a maradék viaszt vasalóval melegítve, amíg a papír fel nem szívja a viaszt.
<b>Izzadság</b>	Gépi mosás előtt alaposan dörzsölje be folyékony mosószerezrel a foltot.
<b>Rágógumi</b>	Tegye a ruhadarabot a fagyasztóba, amíg a rágógumi megkeményedik. Ezután kaparja le. Ezután mossa ki a gépben.

# ÁRTALMATLANÍTÁS

A csomagolás környezetbarát anyagokból készült, amelyek újrahasznosíthatók, ártalmatlaníthatók vagy megsemmisíthetők a környezet veszélyeztetése nélkül. Ennek érdekében a csomagolóanyagokat megfelelő címkével látják el.



A terméken vagy a csomagolásán lévő **szimbólum** azt jelzi, hogy a terméket nem szabad háztartási hulladékként kezelni. Vigye el a terméket a helyi elektromos és elektronikus berendezések hulladékait újrahasznosító központba.

Amikor a gépet élettartama végén **ártalmatlanítja**, húzzon ki minden tápkábelt, és semmisítse meg az ajtózárat és a kapcsolót, hogy megakadályozza az ajtó bezáródását a gyermekek biztonsága érdekében.

Ez a készülék az európai WEEE-irányelv szerint megfelelőnek van jelölve.

A termék megfelelő **ártalmatlanítása** segít megelőzni a környezetre és az emberek egészségére gyakorolt negatív hatásokat, amelyek a termék nem megfelelő ártalmatlanítása esetén fordulhatnak elő. A hulladékkezeléssel kapcsolatos részletes információkért forduljon a hulladékkezelésért felelős önkormányzati szervhez, a hulladékártalmatlanítási szolgálathoz vagy ahhoz az üzlethez, ahol a terméket vásárolta.

## JELLEMZŐ ENERGIAFOGYASZTÁS

### Program Útmutató

1. Az eco 40-60 program képes átlagosan szennyezett pamut ruhanemű tisztítására, amelyek körülbelül 40°C és 60°C közötti hőmérsékleten moshatóak, ugyanabban a ciklusban. Ezt a programot az EU környezetbarát tervezési jogszabályainak való megfelelés értékelésére használják.
2. A kikapcsolt üzemmód energiafogyasztása 0,49 W.
3. Az energiafogyasztás szempontjából a leghatékonyabb programok általában azok, amelyek alacsonyabb hőmérsékleten és hosszabb ideig tartanak.
4. Ha a háztartási mosógépet a gyártó által adott programokhoz megjelölt kapacitásig tölti fel, az hozzájárul az energia-és vízmegtakarításhoz.
5. Mosószer, öblítők és egyéb adalékok megfelelő használata. Ne használjon túl sok mosószert. Ez hátrányosan befolyásolhatja a mosás eredményét.

6. Időszakos tisztítás, beleértve az optimális gyakoriságot, valamint a vízkő megelőzését és eltávolítási eljárását.

7. A zajt és a maradék nedvességtartalmat a centrifugálási sebesség befolyásolja: minél nagyobb a centrifugálási sebesség a centrifugálási fázisban, annál nagyobb a zaj és annál kisebb a maradék nedvességtartalom.

8. A termékinformáció és a QR kód az energiafogyasztási címkén szerepel, a termék regisztrációs adatai a QR kód beolvasásával érhetők el.

9. Az alap programok tudnivalói.

Program	Maximális mosási kapacitás (kg)	Kiválasztott Hőmérséklet (°C)	Névleges Kapacitás (kg)	Maximális dob hőmérséklet (°C)	Program időtartama (óra/perc)	Energiafogyasztás kWh/ciklus	Vízfogyasztás liter/ciklus	Maradék nedvességtartalom (%)	Maximális fordulatszám/perc
Eco 40-60 teljes töltés	6 kg 7 kg	—	6	35	3:18	0.620	40.0	53.00	1200
		—	7	34	3:28	0.670	42.0	53.50	1400
Eco 40-60 fél töltés	6 kg 7 kg	—	3	27	2:36	0.330	31.0	53.50	1200
		—	3.5	27	2:42	0.370	32.0	53.50	1400
Eco 40-60 1/4 töltés	6 kg 7 kg	—	1.5	23	2:31	0.150	21.0	53.50	1200
		—	2	24	2:37	0.200	25.0	53.50	1400
20°C	6 kg 7 kg	20	6	20	2:18	0.190	56.0	56.00	1200
		20	7	20	2:18	0.240	59.0	56.00	1400
Pamut	6 kg 7 kg	60	6	52	3:38	0.920	56.0	56.00	1200
		60	7	52	3:38	0.970	59.0	56.00	1400
Vegyes	6 kg 7 kg	40	3	40	1:58	0.670	33.0	48.00	1200
		40	3.5	40	1:58	0.680	34.0	48.00	1400
Gyors 15'	6 kg 7 kg	40	1	40	0:30	0.330	16.0	67.00	800
		40	1	40	0:30	0.330	16.0	67.00	800

## ALACSONY KÉSZENLÉTI ÜZEMMÓD

 A maximális vagy névleges töltet az IEC 60456 szabvány szerint előkészített ruhaneműre vonatkozik.

 A ruhanemű típusa és mennyisége, a centrifugálás, az áramellátás, a hőmérséklet és a páratartalom eltérései miatt a program végén mért időtartam és energiafogyasztás eltérhet a táblázatban megadottaktól.

*Fenntartjuk a jogot a használati utasítás változtatására és frissítésére.*

**gorenje**