

KAZ

**КІР ЖУҒЫШ МАШИНАНЫ
ПАЙДАЛАНУ ТУРАЛЫ
ТОЛЫҚ НҰСҚАУЛАР**

gorenje

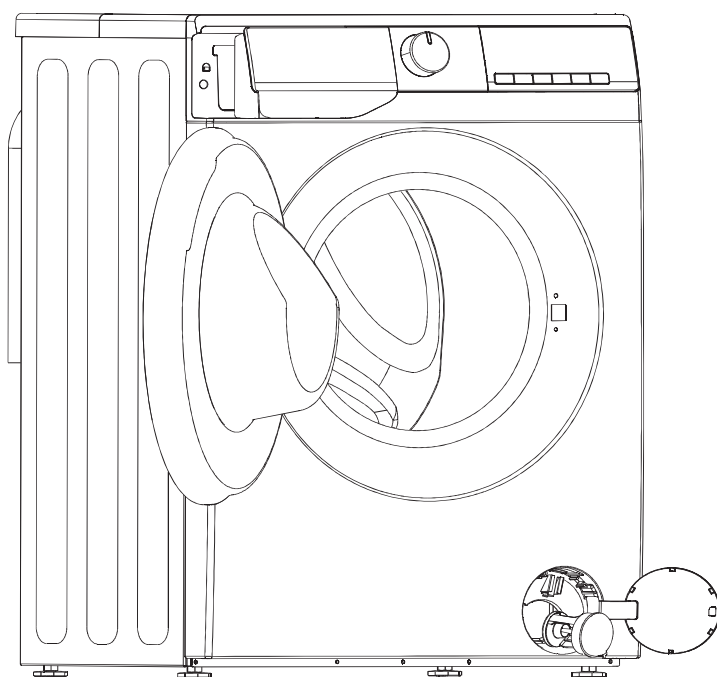

www.gorenje.com

Бұл машина тек тұрмыста пайдаланылады.
Оны машинада жууға жарамсыз деп белгіленген кірге
пайдаланбаңыз.

Нұсқаулықта пайдаланылған төмендегі белгілердің мағыналары мынадай:

 Ақпарат, кеңес, амал немесе ұсыныс

 Ескерту - жалпы қауіп

 Ескерту - ток соғу қаупі бар

 Ескерту - ыстық бет қауіпті

 Ескерту - өрт қаупі бар



Нұсқауларды мұқият оқып шығу маңызды.

МАЗМҰНЫ

4 ҚАУІПСІЗДІК ШАРАЛАРЫ 10 МАШИНА СИПАТТАМАСЫ 11 Техникалық сипаттамасы	КІРІСПЕ
12 ОРНАТУ ЖӘНЕ ЖАЛҒАУ 13 Тасымалдау болттарын/бұрандаларды алу 14 Орнатудан кейін жылжыту және тасымалдау 15 Орын 15 Аяқтарды реттеу 16 Орнату аралықтары 17 Су желісіне жалғау 17 AquaStop 18 Су төгетін құбыршекті жалғау және қорғау 20 Қуат көзіне қосу 21 АЛҒАШҚЫ ПАЙДАЛАНУ АЛДЫНДА	АЛҒАШҚЫ ПАЙДАЛАНУДАН БҰРЫН ДАЙЫНДАУ
22 ЖУУ ПРОЦЕСІ, ҚАДАМ БОЙЫНША (1-7) 22 1-Қадам: Жуылатын кірдегі жапсырмаларға назар аударыңыз 23 2-Қадам: Жуу процесін дайындау 26 3-Қадам: Жуу бағдарламасын таңдау 30 4-Қадам: Қосымша параметрлер мен функцияларды таңдау 37 5-Қадам: Жуу бағдарламасын бастау 38 6-Қадам: Жуу бағдарламасын өзгерту немесе қолмен бас тарту 39 7-Қадам: Жуу бағдарламасын аяқтау 40 БАҒДАРЛАМАНЫ ӨЗГЕРТУ 42 ТЕХНИКАЛЫҚ ҚЫЗМЕТ КӨРСЕТУ ЖӘНЕ ТАЗАЛАУ 42 Жуғыш зат бөлімін тазалау 43 Тазалайтын су құбыршегі, жуғыш зат диспенсерінің корпусы және есіктердің резеңке тығыздағышы 44 Сорғы сүзгісін тазалау 45 Машина сыртын тазалау	ЖУУ ПРОЦЕСІНІҢ ҚАДАМДАРЫ ТАЗАЛАУ ЖӘНЕ КҮТІМ КӨРСЕТУ
46 АҚАУЛАРДЫ ЖОЮ 46 Не істеу керек? 47 Ақауларды жою және қате кодтары 48 ҰСЫНЫСТАР ЖӘНЕ ҮНЕМДІ ПАЙДАЛАНУ 51 Дақты кетіруге қатысты кеңестер 53 ҚОҚЫСҚА ТАСТАУ 53 ӨДЕТТЕГІ ҚУАТ ТҰТЫНУ	АҚАУЛАРДЫ ЖОЮ ӘР ТҮРЛІ

ҚАУІПСІЗДІК ШАРАЛАРЫ



Құрылғыны пайдаланар алдында, пайдалану нұсқаулығын мұқият оқып шығыңыз.

Осы нұсқауларды немесе пайдалану ережелерді оқымай және түсінбей, құрылғыны пайдаланбаңыз.

Бұл пайдалану нұсқаулары кір жуғыш машиналардың бірнеше моделімен бірге жеткізіледі. Сондықтан кейбір мүмкіндіктер немесе параметрлер құрылғыңызда қолжетімді болмауы мүмкін.

Нұсқауларды орындамау немесе құрылғыны дұрыс пайдаланбау салдарынан кірдің немесе құрылғының зақымдалуына немесе пайдаланушының жарақат алып қалуға себеп болуы мүмкін. Нұсқаулықты қолжетімді жерде, құрылғының жанында ұстаңыз.

Бұл машина тек тұрмыста пайдаланылады. Егер құрылғы кәсіби, коммерциялық мақсатқа немесе тұрмыста әдеттегі пайдаланудан асатын мақсатқа пайдаланылса немесе құрылғыны тұтынушы емес тұлға пайдаланса, кепілдік мерзімі тиісті заңнамада талап етілген ең қысқа кепілдік мерзімі болып табылады.

Құрылғыны орнату және су мен қуат көзіне жалғау туралы нұсқауларды дұрыс ұстаныңыз («ОРНАТУ ЖӘНЕ ЖАЛҒАУ» тарауын қараңыз).

Суға және қуат көзіне жеткілікті жаттыққан техник немесе маман жалғауы керек.

Қауіпсіздікке немесе жұмыс өнімділігіне қатысты жөндеу және күтім көрсету жұмыстарын білікті мамандар жасауы керек.

Қауіптің алдын алу үшін **зақымдалған қуат** сымын тек өндіруші, техникалық қызмет көрсетуші немесе өкілетті тұлға ауыстыра алады.

Құрылғыны қуат көзіне жалғамас бұрын, ол бөлме температурасына жеткенше кем дегенде 2 сағат күтіңіз.

Бұл өнімді өкілетті қызмет көрсету орталығы тек рұқсат етілген қосалқы бөлшектерді пайдаланып жөндеуі керек.

Құрылғыны өз бетіңізше жөндеуге ӘРЕКЕТ ЖАСАМАҢЫЗ. Тәжірибесіз адамдар жасаған жөндеу жұмыстары адамды жарақаттауы немесе одан үлкен ақауларға әкелуі мүмкін. Жергілікті қызмет көрсету орталығына хабарласыңыз және барлық уақытта түпнұсқа қосалқы бөлшектерді пайдаланыңыз.

Дұрыс жалғанбаған немесе пайдаланбаған немесе рұқсат етілмеген маман қызмет көрсеткен жағдайда, пайдаланушы кепілдікте қамтылмаған зақым үшін жөндеу шығынына жауапты болуы керек.

Құрылғыны ұзартқыш арқылы қуат көзіне қоспау керек.

Құрылғыны бағдарлама таймері сияқты сыртқы коммутациялық құрылғы арқылы қуат көзіне қоспаңыз немесе оны үнемі қосылып-өшіп тұратын қуат көзіне қоспаңыз.

Құрылғыны шағын жүктемеге арналған розеткаға қоспаңыз.

Розетка қауіпсіз жерге тұйықталуы керек және су желісіне кедергі келмеуі керек.

Құрылғыны температура 5°C-тан түсіп кетуі мүмкін жерге орнатпаңыз, әйтпесе су қатып қалған жағдайда бөлшектер зақымдалуы мүмкін.

Құрылғыны тегіс әрі тұрақты қатты (бетон) негізге қойыңыз.

Егер құрылғы биік негізге қойылса, құрылғы аударылып кетпеу үшін қосымша бекітілуі керек.

Бірінші рет пайдаланар алдында, тасымалдау болттарын алып тастаңыз, өйткені бұғатталған құрылғыны қосу елеулі зақым келтіруі мүмкін («ОРНАТУ ЖӘНЕ ЖАЛҒАУ/Тасымалдау болттарын/Тасымалдау болттарын/бұрандаларды алу» тарауын қараңыз). Бұлайша зақымдалған жағдайда кепілдік жарамсыз болады.

Құрылғыны су құбырына қосу үшін берілген су құбыршегі мен тығыздағыштарды пайдаланғаныңызға көз жеткізіңіз. Су қысымы 0,1-1 МПа (1-10 бар; 1-10 кп/см²; 10-100 Н/см²) аралығында болуы керек.

Құрылғыны су құбырына жалғау үшін әрқашан жаңа су құбыршегін пайдаланыңыз; ескі су құбыршегін қайта пайдаланбаңыз.

Су төгетін құбыршектің бір ұшы су төгетін жүйеге жетіп тұруы керек.

Жуу циклын бастамас бұрын, есікті көрсетілген жерінен орнына түскенше басыңыз. Құрылғы қолданылып жатқан кезде, есігін ашпау керек.

(Барабанды тазалау) бағдарламасын пайдаланып, **бірінші рет жуу алдында құрылғы барабанындағы барлық кірді шығарыңыз** (БАҒДАРЛАМА КЕСТЕСІН қараңыз).

Жуу циклінен кейін су шүмегін жауып, ашаны суырыңыз.

Құрылғыны тек нұсқаулықта сипатталғандай кір жуу үшін пайдаланыңыз. Құрылғы құрғақ тазалауға арналмаған.

Жуғыш заттарды машинада жуу және кірді күту үшін ғана пайдаланыңыз. Біз ағартқыш немесе бояғыш заттарды пайдалану салдарынан тығыздағыштар мен пластик бөлшектердің зақымдалуына немесе түссізденуіне жауапты емеспіз.

Қақтан тазалау кезінде коррозияға қарсы қорғанышы бар қақтан тазалағыш құралдарды ғана пайдаланыңыз (тек тоттандырмайтын қақтан тазалағыш құралдарды пайдаланыңыз). Өндірушінің нұсқауларын орындаңыз. Кез келген қалдық агентті (сірке суын, т.б.) кетіру үшін қақтан тазалау процесін бірнеше шаю циклімен немесе барабанды тазалау (Өз-өзін тазалау бағдарламасы) іске қосу арқылы аяқтаңыз.

 Құрамында ерітінділері бар жуғыш заттарды пайдаланбаңыз, себебі олар улы газдардың бөлінуіне, машинаның зақымдалуына және өрт пен жарылыс қаупіне себеп болуы мүмкін.

Жуу бағдарламасы кезінде күміс иондар бөлінбейді.

Машина физикалық немесе ақыл-ой кемістігі бар адамдардың (соның ішінде балалар) немесе тәжірибесі мен білімі жоқ адамдардың пайдалануына арналмаған. Бұл адамдарға олардың қауіпсіздігіне жауапты адам машинаны пайдалану туралы нұсқау беруі керек.

Кепілдік шығын материалдарын, түсінің шамалы ауытқуларын, құрылғының ескіруінен болатын шудың жоғарылауын және құрылғының жұмысы мен қауіпсіздігіне әсер етпейтін компоненттердегі эстетикалық ақауларды қамтымайды.

БАЛА ҚАУІПСІЗДІГІ

Машинаның есігін жауып, бағдарламаны іске қоспас бұрын, барабанда кірден басқа ештеңе жоқ екеніне көз жеткізіңіз. Ешқандай баланың барабанға кіріп, есікті ішінен жауып алмағанына көз жеткізіңіз.

Жуғыш зат пен кондиционерді балалардың қолы жетпейтін жерде сақтаңыз.

Балалардан қорғау функциясын іске қосыңыз.

«ҚОСЫМША ПАРАМЕТРЛЕР МЕН ФУНКЦИЯЛАРДЫ ТАҢДАУ/ Балалардан қорғау» тарауын қараңыз.

Үш жастан кіші балалар үнемі бақылауда болмаса, оларды құрылғыға жақындатпаңыз.

Машина қолданыстағы қауіпсіздік стандарттарына сәйкес жасалған.

Бұл машинаны 8 жасқа толған балалар және физикалық, сезім немесе ақыл-ой мүмкіндіктері шектеулі немесе тәжірибесі мен білімі жоқ адамдар пайдалана алады, бірақ оларды машинаны пайдалану кезінде бақылау керек, оларға машинаны қауіпсіз

пайдалануға қатысты нұсқаулар беру керек және олар дұрыс пайдаланбау салдарынан туындайтын қауіп-қатерлерді түсінуі керек. Балалардың құрылғымен ойнап жатпағанына көз жеткізіңіз. Балалар бақылаусыз машинаны тазалай немесе техникалық қызмет көрсету жұмыстарын жасай алмайды.

ЫСТЫҚ БЕТ ҚАУІПТІ

Жуу циклдері кезінде барабан есігі қызып кетуі мүмкін. Күйіп қалмау үшін абай болыңыз. Балалардың есіктегі әйнектің жанында ойнамауын қадағалаңыз.

СУДЫҢ ТАСУЫНАН ҚОРҒАУ (ҚОСУ КЕЗІНДЕ)

Құрылғыдағы су деңгейі қалыпты деңгейден көтерілсе, су деңгейін қорғау қызметі іске қосылады. Ол су құбырын жауып, суды сора бастайды. Бағдарлама үзіліп, қате шығады (АҚАУЛАРДЫ ЖОЮ КЕСТЕСІН қараңыз).

ТАСЫМАЛДАУ/ОРНАТУДАН КЕЙІН ТАСЫМАЛДАУ

Құрылғыны орнатқаннан кейін жылжытқыңыз келсе, тасымалдау болттарын орнатыңыз («ОРНАТУ ЖӘНЕ ЖАЛҒАУ/Орнатудан кейін жылжыту және тасымалдау»). Тасымалдау болттарын салмас бұрын, машинаны қуат көзінен ажыратыңыз!

МАШИНА СИПАТТАМАСЫ

АЛДЫҢҒЫ ЖАҒЫ

- 1 Басқару блогы
- 2 Бағдарлама таңдау тұтқасы
- 3 Жуғыш зат бөлімі
- 4 Есік
- 5 Сорғы сүзгісінің қапқағы

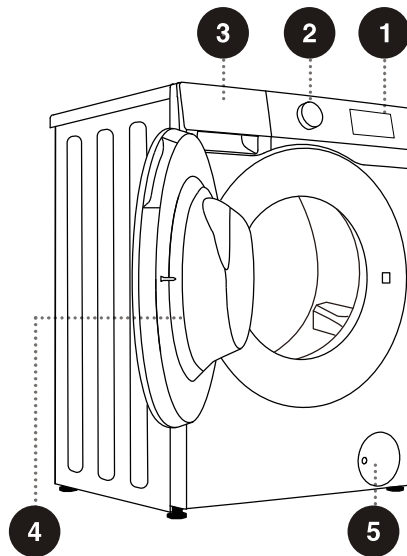

АРТҚЫ ЖАҒЫ

- 1 Су құбыршегі
- 2 Қуат сымы
- 3 Су төгетін құбыршек
- 4 Реттелетін аяқтар
- 5 Тасымалдау болттары/ бұрандалары
- 6 Техникалық деректер тақтасы

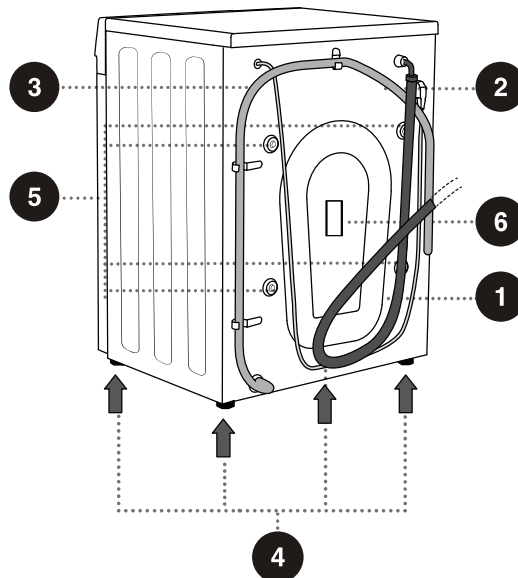

ТЕХНИКАЛЫҚ СИПАТТАМАСЫ

(МОДЕЛЬГЕ БАЙЛАНЫСТЫ)

Техникалық деректер тақтасы машина есігінің алдыңғы қабырғасында орнатылған («МАШИНА СИПАТТАМАСЫ» тарауын қараңыз).

Максималды жүктеме	6 кг	7 кг
Кір жуғыш машинаның салмағы	59 кг	59 кг
Номиналды кернеу	220–240 В~	220–240 В~
Номиналды қуат	1600 Вт	1600 Вт
Жиілік	50 Гц	50 Гц

Өлшемдері (мм)

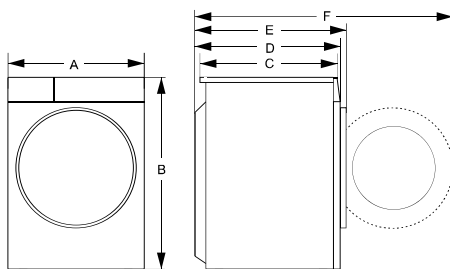

Индекс	Өлшемі (мм)
A	595
B	845
C	405
D	450
E	480
F	960

Техникалық деректер тақтасы

gorenje	Стиральная машина
Модель	XXXXXXXXXX Тип/Типи XXXXXXXX Арт. XXXXXXXX Серно./н. Gorenje 8digit serial number
Класс энергоэффективности	X
Максимальная загрузка белья	X кг
Обороты отжима	XXXX об/мин
Допустимое давление воды	XXXXX МПа
Напряжение/частота	XXXXXX В / XX Гц
Номинальная мощность в режиме стирки	XXX Вт
Номинальная мощность в режиме нагрева	XXXX Вт
Максимальная мощность	XXXXВт
Класс влагозащиты	IPX4
Класс электрозащиты	I
Цвет	белый
Вес нетто	XX кг
Gorenje gospodinjiski aparati, d.o.o. Partizanska cesta 12 3320 Velenje, Slovenia info@gorenje.com	
Серийный номер: Дата производства:	
Сделано в Китае	

⚠ Құрылғыны қуат көзіне жалғамас бұрын, ол бөлме температурасына жеткенше кем дегенде 2 сағат күтіңіз.

ОРНАТУ ЖӘНЕ ЖАЛҒАУ

☞ Барлық қаптаманы алыңыз. Қаптамасынан шығарған кезде, құрылғыны үшкір затпен зақымдап алмаңыз. Қаптама материалын (пластик қалталар, басқа пластик бөлшектер, т.б.) балалардың қолы жетпейтін жерде сақтаңыз.

Құрылғының зақымдалғанын тексеріңіз. Құрылғы зақымдалған деп күдіктенсеңіз, оны пайдаланбай, дереу сатудан кейінгі қызмет орталығына хабарласыңыз.

Құрылғының қолдау жинағында мыналар болады:

- Пайдалану нұсқаулығы,
- 4 пластик тығын,
- Жеткізу құбыршегі,
- Су төгетін құбыршек ұстағыш.

Жоғарыда аталған барлық бөлшектің жеткізілгеніне көз жеткізіңіз.

ТАСЫМАЛДАУ БОЛТТАРЫН/БҰРАНДАЛАРДЫ АЛУ

⚠ Құрылғыны бірінші рет пайдаланар алдында тасымалдау болттарын/бұрандаларын алып тастау керек. Бұғатталған құрылғы қосулы кезде зақымдалуы мүмкін. Бұлайша зақымдалған жағдайда кепілдік жарамсыз болады.

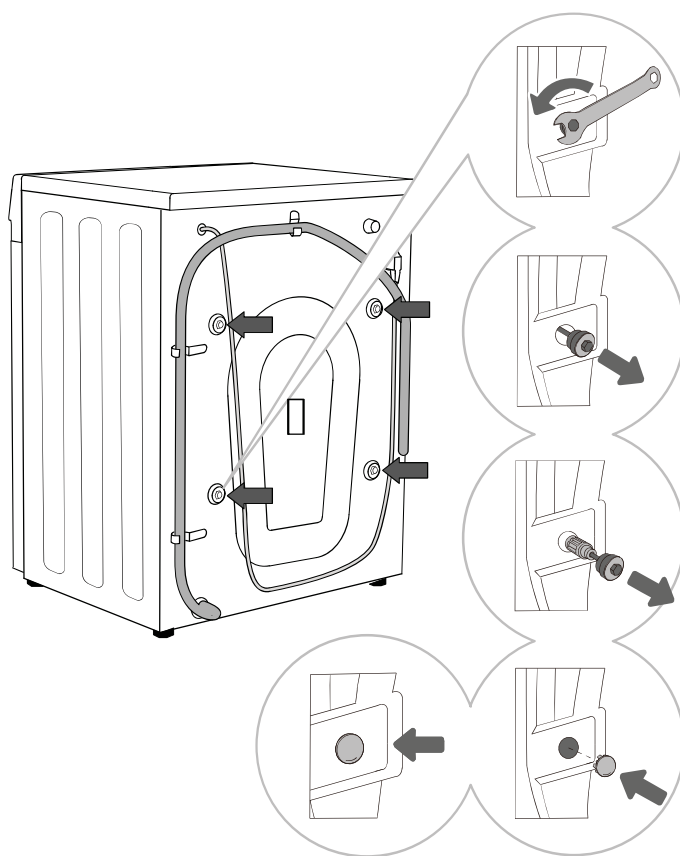

1 Құбыршектерді бір шетіне жылжытыңыз, содан соң гайкалық кілтті пайдаланып, көрсетілгендей сағат тіліне қарсы бұрап, құрылғының артқы жағындағы 4 бұранданы босатыңыз. Оларды шамамен 30 мм (толық емес) босатыңыз.

2 Барлық 4 тасымалдау болтын/бұрандасын көлденеңінен тартыңыз.

3 Тасымалдау болттарын/бұрандаларды резеңкесімен және пластик бөлшегімен бірге тартып шығарыңыз.

4 Бұранда тесігін пластик қақпақтармен жабыңыз. Пластик қақпақтар пайдаланушы нұсқаулығымен бірге аксессуарлар қалтасында (қолдау жинағы) жеткізіледі.

💡 Тасымалдау болттарын/бұрандаларын құрылғыны болашақта тасымалдау үшін сақтап қойыңыз (тасымалдау болттарын/бұрандаларын қайта орнату үшін жоғарыдағы процедураны кері ретпен орындаңыз).

ОРНАТУДАН КЕЙІН ЖЫЛЖЫТУ ЖӘНЕ ТАСЫМАЛДАУ

⚙️ Машинаны орнатқаннан кейін жылжыту керек болса, тасымалдау кезінде дірілден болатын зақымға жол бермеу үшін ТАСЫМАЛДАУ БОЛТТАРЫН/БҰРАНДАЛАРЫН орнына салу керек («ОРНАТУ ЖӘНЕ ЖАЛҒАУ/Тасымалдау болттарын/бұрандаларды алу» тарауын қараңыз). Тасымалдау болттарын/бұрандаларын жоғалтып алсаңыз, оларды өндірушіден тапсырыс беріп алуға болады.

⚠️ Тасымалданғаннан кейін машинаны қуат көзіне жалғау алдында кем дегенде екі сағат орнында қалдыру керек. Құрылғыны білікті маман орнату және қосу керек.

⚠️ Құрылғыны жалғамас бұрын, пайдалану нұсқаулығын мұқият оқып шығыңыз. Құрылғыны дұрыс жалғамау немесе пайдаланбау салдарынан болған зақым кепілдікке кірмейді.

ОРЫН

☼ Машина қойылған еденнің бетон негізі болуы керек. Ол таза және құрғақ болуы керек; әйтпесе машина сырғып кетуі мүмкін. Сондай-ақ реттелетін аяқтардың түбін тазалаңыз.

☼ Машина қатты негізде тегіс және тұрақты тұруы керек.

АЯҚТАРДЫ РЕТТЕУ

Деңгей тұрақтағышты және жинақтағы гайкалық кілтті пайдаланыңыз.

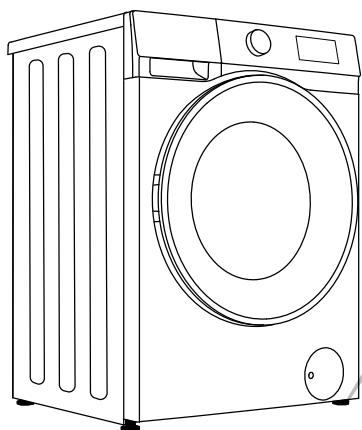

1 Құрылғыны туралау үшін реттелетін аяқтарды бұраңыз. Аяқтар +/- 2 см-ге дейін туралауға мүмкіндік береді.

2 Аяқтардың биіктігін реттегеннен кейін, жинақтағы гайкалық кілтпен ↑ қыспа гайкаларды (контрагайкалар) машинаның түбіне қарай бұрап мықтап қатайтыңыз (суретті қараңыз).

☼ Машинаның біркелкі тұрмауынан діріл болуы, сырғып кетуі және қатты істеуі мүмкін. Құрылғыны дұрыс тураламау кепілдікке кірмейді.

☼ Құрылғының жұмысы кезінде әдеттен тыс немесе қатты шу пайда болуы мүмкін, көбінесе ол дұрыс орнатпаған жағдайда болады.

Орнату аралықтары

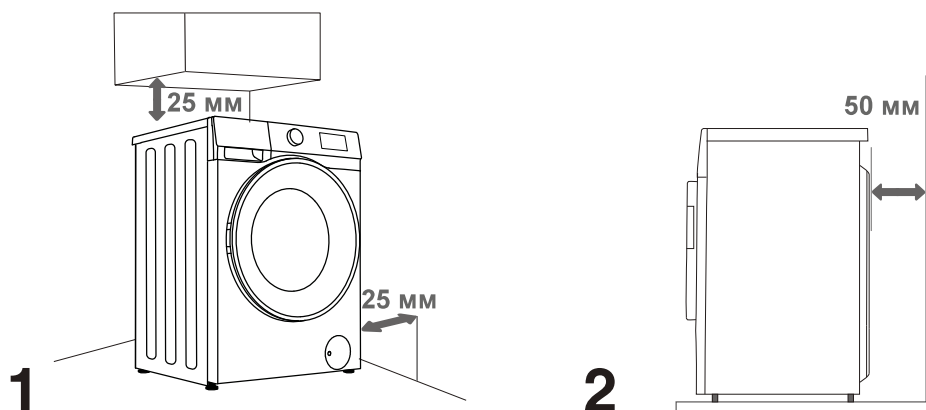

💡 Құрылғы қабырғаға немесе жиһазға тиіп тұрмауы керек. Құрылғының оңтайлы жұмысы үшін суретте көрсетілгендей машинаның айналасынан бос орын қалдырыңыз.

Ең аз қажетті аралықтарды қалдырмау салдарынан қауіпті немесе әдеттен тыс машина жұмысына себеп болуы мүмкін. Сонымен қатар қызып кетуі де мүмкін (1-ші және 2-ші суреттер).

💡 Құрылғыны жабық кеңістікте орнатпаған дұрыс.

СУ ЖЕЛІСІНЕ ЖАЛҒАУ

Су кіретін құбыршекті су шүмегіне дұрыстап бекітіңіз.

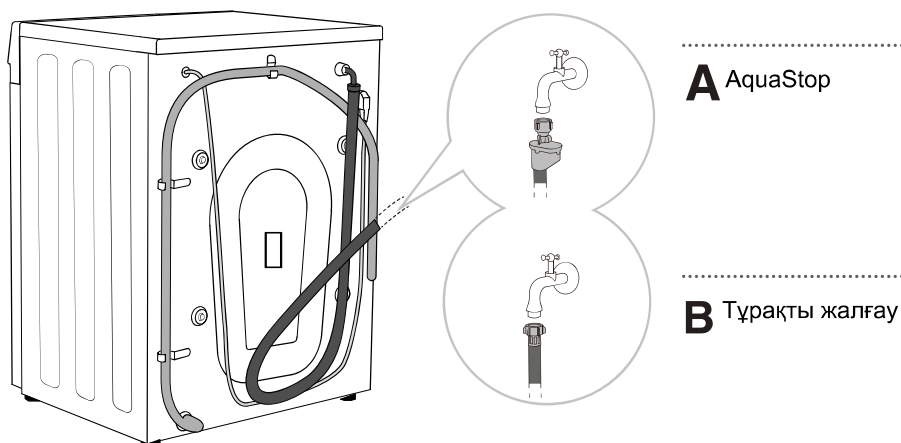

☼ Машинаның қалыпты жұмысы үшін кіріс суының қысымы 0,1-1 МПа (1-10 бар; 1-10 кп/см²; 10-100 Н/см²) аралығында болуы керек. Судың минималды динамикалық қысымын су шығынын өлшеу арқылы анықтауға болады. Толық ашылған шүмектен 15 секундта 3 литр су ағып тұруы керек.

☼ Құбыршекті жалғағаннан кейін, жақсы тығыздау (көп дегенде 2 Нм) үшін су құбыршегін қолмен қатайтыңыз. Тығыздағыштан ағып кетпейтініне көз жеткізіңіз. Қысқышты немесе соған ұқсас құралдарды пайдаланбаңыз, себебі олар гайка ойығын зақымдауы мүмкін.

☼ Құрылғымен бірге берілген су құбыршегін ғана пайдаланыңыз. Пайдаланылған құбыршектерді немесе басқа құбыршектерді пайдаланбаңыз.

☼ Құбыршектің зақымдалмағанына көз жеткізіңіз. Құбыршек тозса, сынғыш болса немесе жарылса, оны ауыстыру керек.

AquaStop (КЕЙБІР МОДЕЛЬДЕРДЕ)

Ішкі түтік немесе құбыршек зақымдалса, машинаға су беруді тоқтату үшін өшіру жүйесі іске қосылады. Мұндай жағдайда басқару терезесі (а) қызыл болып жанады. Су құбыршегін ауыстырыңыз.

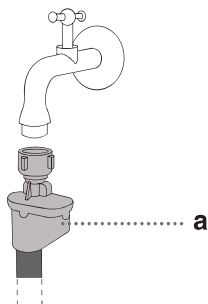

☼ AquaStop жүйесі бар су құбыршегін суға салмаңыз, себебі оның құрамында электр клапан бар.

☼ Су құбыршегін кері клапансыз жалғауға болады.

☼ Жалғанған су құбыршегінің бұралмағанын немесе бітелмегенін тексеріңіз.

СУ ТӨГЕТІН ҚҰБЫРШЕКТІ ЖАЛҒАУ ЖӘНЕ ҚОРҒАУ

Су төгетін құбыршекті қолжуғышқа немесе ваннаға іліп қойыңыз немесе оны тікелей көріз жүйесіне қосыңыз (төменгі су төгетін құбыршектің диаметрі: 4 см). Еденнен су төгетін құбыршектің ұшына дейінгі тік қашықтық 60-100 см болуы керек. Оны үш әдіспен бекітуге болады (А, В, С).

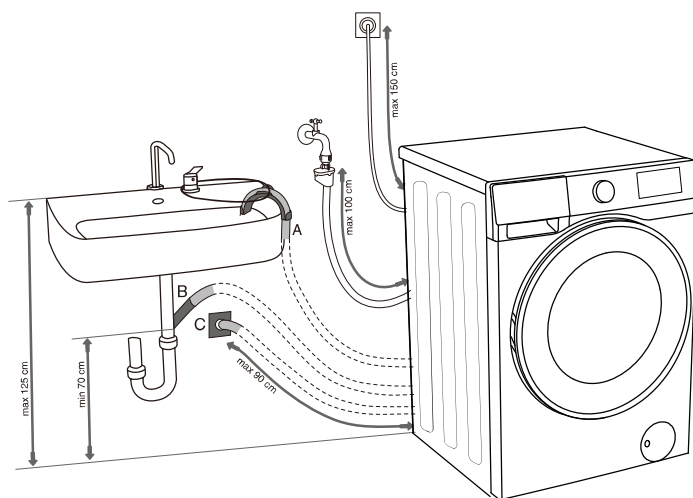

А Су төгетін құбыршектің ұшын қолжуғыштың немесе ваннаның үстіне қоюға болады. Құбыршек сырғып кетпеуі үшін, оны шынтақ тірегіш арқылы бекіту үшін байлау бауын пайдаланыңыз.

В Су төгетін құбыршекті қолжуғыштың төгетін түтігіне де қосуға болады. Кішкентай қолжуғышты пайдаланбаңыз. Төгіліп жатқан судың ыстық болуы мүмкін.

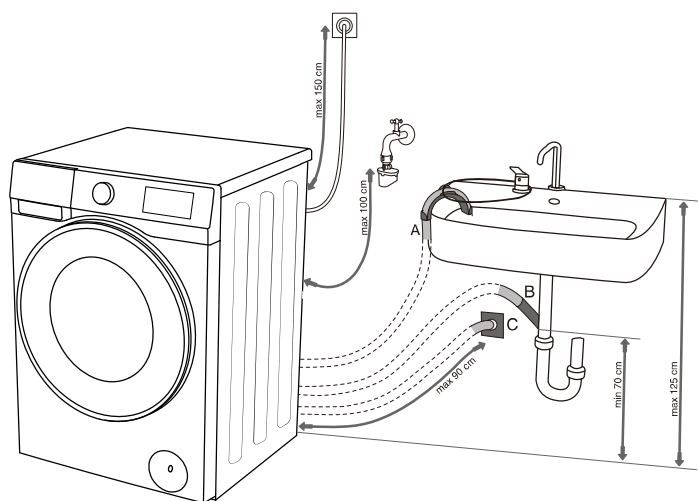

C Су төгетін құбыршекті су жинағышы бар қабырғадағы кәріз құбырына да қосуға болады, оны тазалауға мүмкіндік беру үшін дұрыс орнату керек.

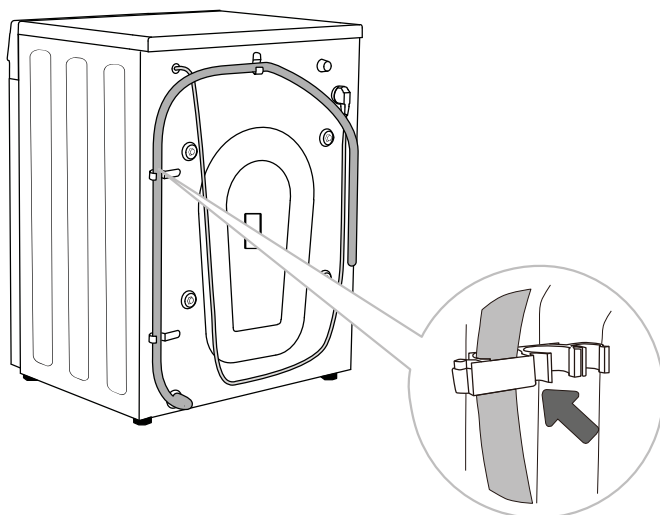

D Су төгетін құбыршек суретте көрсетілгендей машинаның артындағы ілмектерге бекітілуі керек.

💡 Су төгетін құбыршектің зақымдалмағанына көз жеткізіңіз.

💡 Су төгетін құбыршекті дұрыс орнатпау машинаның қауіпті немесе дұрыс жұмыс істемеуіне әкелуі мүмкін.

ҚУАТ КӨЗІНЕ ҚОСУ

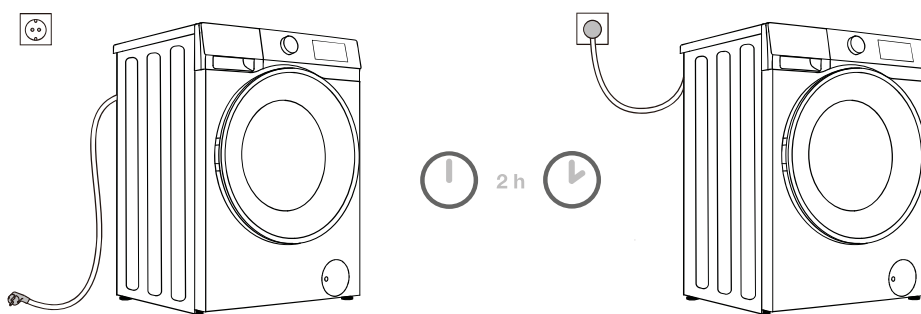

⚠ Құрылғыны қуат көзіне жалғамас бұрын, ол бөлме температурасына жеткенше кем дегенде 2 сағат күтіңіз.

Құрылғыны орнатқаннан кейін, оңай қол жеткізуге болатын жерге тұйықталған розеткаға қосыңыз. Розетка жерге тұйықтағышпен (тиісті ережелерге сәйкес) жабдықталуы керек.

Машина туралы негізгі ақпаратты техникалық деректер тақтасынан қараңыз.

⚠ Құрылғыны найзағайдан қорғау үшін артық кернеуден қорғау жүйесін пайдаланған дұрыс.

⚠ Машина ұзартқыш сым арқылы қуат көзіне қосылмау керек.

⚡ Машинаны шағын жүктемеге арналған розеткаға қоспаңыз.

⚡ Құрылғыны су қолмен розеткаға қосуға/суыруға болмайды.

⚡ Машинаны жөндеу және техникалық қызмет көрсету жұмыстарын білікті мамандарға тапсыру керек.

⚡ Зақымдалған қуат сымын өндіруші рұқсат берген адам ғана ауыстыра алады.

АЛҒАШҚЫ ПАЙДАЛАНУ АЛДЫНДА

Машинаның қуат көзінен ажыратылғанына көз жеткізіңіз, содан кейін есікті өзіңізге тартып ашыңыз (1-ші және 2-ші суреттер).

Барабанды жұмсақ әрі дымқыл шүберекпен сүртіп тазалаңыз. Сондай-ақ барабан тазалау бағдарламасын пайдалануға болады. Мұндай жағдайда құрылғыны қуат көзіне қосып, су шүмегін ашыңыз. Барабан бос болуы керек (3-ші және 4-ші суреттер).

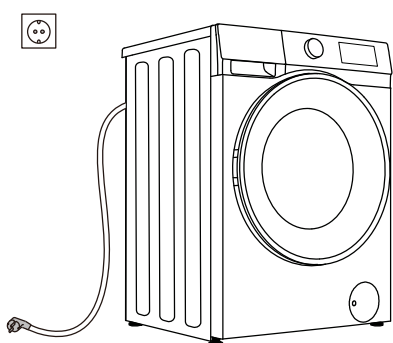

1

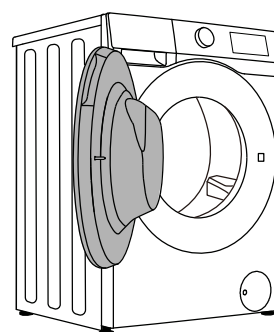

2

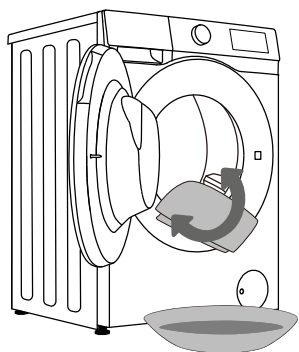

3

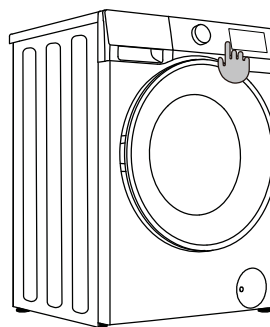



























4

⚠ Құрылғыны зақымдауы мүмкін ерітінділерді немесе тазалағыш заттарды қолданбаңыз (тазалағыш құрал өндірушілері берген ұсыныстар мен ескертулерді ұстаныңыз).

ЖУУ ПРОЦЕСІ, ҚАДАМ БОЙЫНША (1-7)

1-ҚАДАМ: ЖУЫЛАТЫН КІРДЕГІ ЖАПСЫРМАЛАРҒА НАЗАР АУДАРЫҢЫЗ

Қалыпты жуу; Сезімтал кірлер	Ең жоғары жуу температурасы 95°C	Ең жоғары жуу температурасы 60°C	Ең жоғары жуу температурасы 40°C	Ең жоғары жуу температурасы 30°C	Тек қолмен жуу	Жумаңыз
	 	 	 	 		
Ағарту	Салқын суда ағарту 			Ағартуға рұқсат етілмейді 		
Құрғақтай тазалау	Барлық құралмен құрғақ тазалау 	R11, R113 ерітіндісі 	Керосинмен, таза спиртпен және R113 құралымен тазалау 	Құрғақ тазалауға рұқсат етілмейді 		
Үтіктеу	Ыстықтай үтіктеу, максималды 200°C 	Ыстықтай үтіктеу, максималды 150°C 	Ыстықтай үтіктеу, максималды 110°C 	Үтіктеуге рұқсат етілмейді 		
Кептіру	Бір келкі кептіру (теріс жерге қойыңыз) 	Тамшылап кептіру  Қатар кептіру 	Жоғары температура  Төмен температура 	Араластырып кептіруге болмайды 		

2-ҚАДАМ: ЖУУ ПРОЦЕСІН ДАЙЫНДАУ

1. Кірді матаның түрі, түсі, ластануы, рұқсат етілген жуу температурасы және т.б. бойынша сұрыптаңыз (БАҒДАРЛАМА КЕСТЕСІН қараңыз).
2. Түймелерді және сырғытпа түймелерді жабыңыз, бауларын байлаңыз және қалталарын сыртына шығарыңыз; кірді және машинаның ішкі бөлігін зақымдауы немесе су төгетін құбырды бітеп тастауы мүмкін металл қыстырғыштарды алыңыз.
3. Сезімтал кірлерді және ұсақ заттарды торлы қалтаға салыңыз.

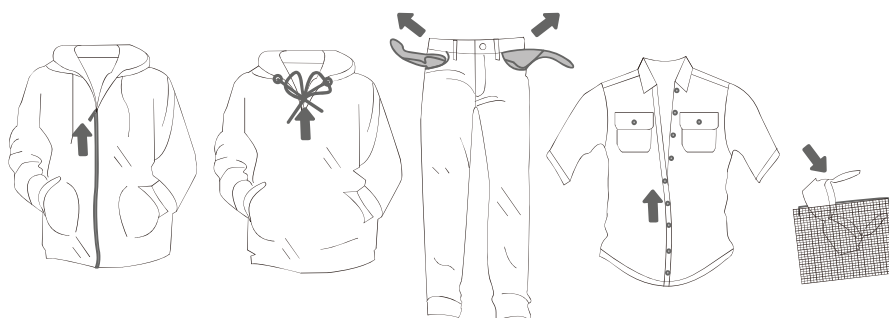

☼ Дақтарды кетіру үшін жуғыш зат бөлігінің негізгі бөлігіне қосуға болатын дақ кетіргішті пайдаланыңыз.

☼ Киімді бояған кезде тек кір жуғыш машинада немесе осыған ұқсас құрылғыда қолдануға жарамды бояларды пайдаланыңыз. Бояу өндірушінің нұсқауларын орындаңыз. Құрылғының пластик және резеңке бөлшектері түссізденуі немесе сіз қолданып жатқан бояудың түсін алуы мүмкін.

МАШИНАНЫ ҚОСУ

Машинаны қуат көзіне қосу үшін қуат сымын пайдаланыңыз, содан кейін машинаны су көзіне жалғаңыз.

«ҚУАТ» түймесін басу арқылы құрылғыны қосыңыз (1-ші және 2-ші сурет).

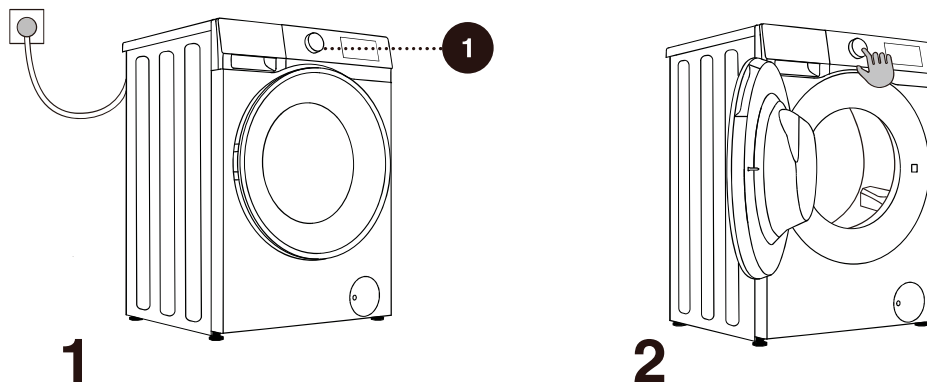

ЖУУ ПРОЦЕСІН ЖҮКТЕУ

Тұтқаны өзіңізге тартып, барабан есігін ашыңыз (1-сурет).

Кірді (барабанның бос екеніне көз жеткізгеннен кейін) барабанға салыңыз (2-сурет).

Есігін жабыңыз (3-сурет). Сыртылдаған дыбыс естілгенде, есік құлыпталады.

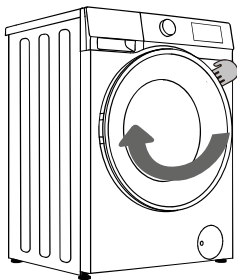

1

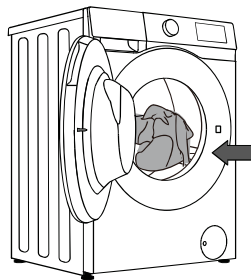

2

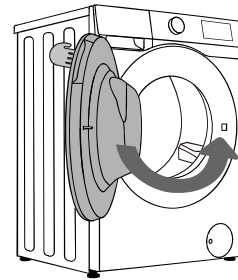

3

⚠ Ешқашан есікті күштеп ашуға тырыспаңыз. Машина істеп тұрған кезде, есігін ашпаңыз.

Барабанға артық кір салмаңыз! БАҒДАРЛАМА КЕСТЕСІН қараңыз және техникалық деректер тақтасында көрсетілгендей номиналды жүктемені қадағалаңыз.

Барабандағы кір тым толып кетсе, кір дұрыс жуылмауы мүмкін.

БАСҚАРУ БЛОГЫ

WNHA62SAS

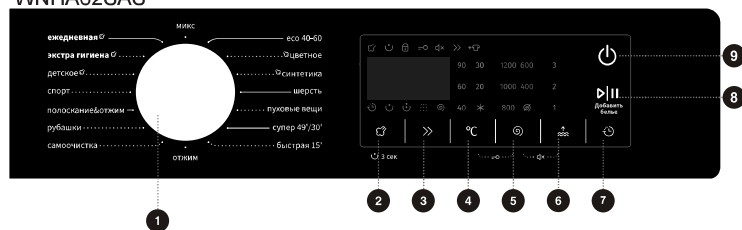

WNHA74SAS

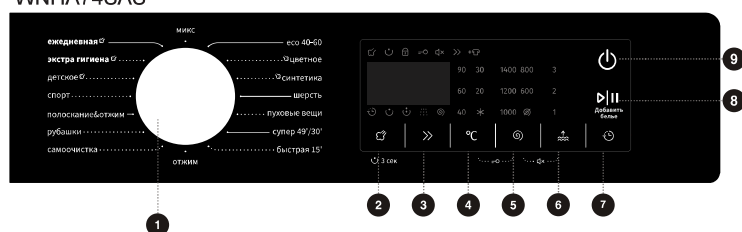

1 БАҒДАРЛАМА ҚОСҚЫШЫ

Циклді таңдау үшін тұтқаны бұраңыз.

2 БУМЕН * ЖУЫП АЛУ

Ұзақ басу немесе аз уақыт басу арқылы бу және жуып алу функцияларын қосыңыз немесе өшіріңіз.

3 БАҒДАРЛАМА УАҚЫТЫН ҚЫСҚARTU >>

Жуу уақытын немесе шаю уақытын өзгертіңіз.

4 ТЕМ-РА °C

Таңдалған циклге су температурасын өзгерту үшін басыңыз.

5 АЙНАЛДЫРУ

Ағымдағы цикл бойынша айналдыру жылдамдығын өзгерту үшін басыңыз. Айналдырмайды @: Соңғы су төгу циклінен кейін барабан айналмайды.

6 ҚОСЫМША ШАЮ

Ағымдағы цикл бойынша айналдыру жылдамдығын өзгерту үшін басыңыз.

7 КІДІРІСПЕН АЯҚТАУ

Кідіріспен аяқтау жуу циклінің аяқталу уақытын орнатуға мүмкіндік береді. Параметрлерге қарай машина жуу циклін автоматты түрде бастайды. Бұл параметр машинаны әдетте жұмыстан кейін үйге келетін уақытта жуу циклін аяқтауға бағдарламалау үшін пайдалы. Уақыт бірлігін таңдау үшін басыңыз.

8 БАСТАУ/ТОҚТАТУ

Бүкіл бағдарламаны бастаңыз/кідіртiңiз.

9 ҚУАТ

Машинаны өшіру/қосу үшін басыңыз.

4+5 БАЛАЛАРДАН ҚОРҒАУ

Балалардан қорғау функциясын қосу/өшіру үшін осы екі пернені бір уақытта басыңыз.

5+6 ДЫБЫСТЫ ӨШІРУ

(ДЫБЫСТЫҚ ЕСКЕРТУЛЕРДІ ӨШІРУ) Қосымша функция үшін: 3 секунд басып тұрыңыз.

3-ҚАДАМ: ЖУУ БАҒДАРЛАМАСЫН ТАҢДАУ

Бағдарлама таңдау тұтқасын (1) бұрап, **бағдарламаны** (кірдің түріне және кір деңгейіне байланысты) таңдаңыз. БАҒДАРЛАМА КЕСТЕСІН қараңыз.

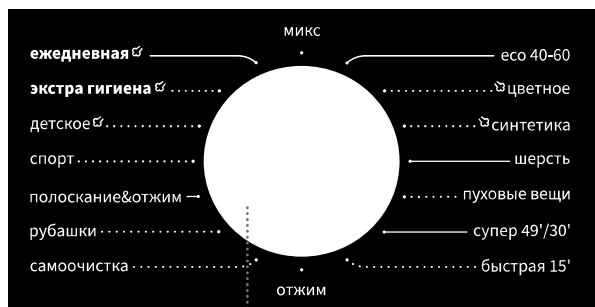

1

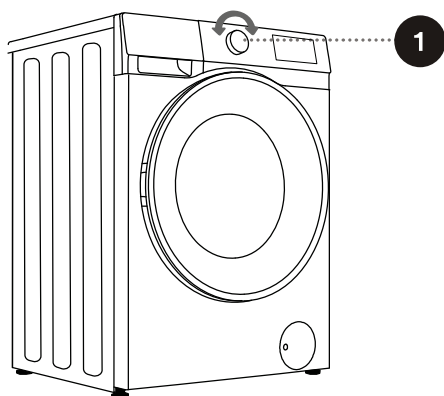

Жұмыс кезінде бағдарлама таңдау тұтқасы (1) автоматты түрде бұралмайды.

БАҒДАРЛАМА КЕСТЕСІ

Бағдарламалар	Максималды жүк		Максималды айналдыру жылдамдығы		Бағдарлама сипаттамасы
	6кг	7кг	1200	1400	
Эко 40-60 —	6кг	7кг	1200	1400	Әдеттегі мақтадан жасалған кірлер.
Мақта (-, 20°C, 30°C, 40°C, 60°C, 90°C)	6кг	7кг	1200	1400	Қатты және орташа ластанған мақта немесе зығыр. Қатты ластанған заттар үшін «Pre Wash» (Жуып алу) функциясын таңдаңыз.
Синтетика (-, 20°C, 30°C, 40°C, 60°C)	3кг	3.5кг	1200	1400	Полиэстерден (диолон, тревира), полиамидтен (перлон, нейлон) немесе сол сияқтылардан жасалған маталар үшін.
Жүн (-, 20°C, 30°C, 40°C)	2кг	2кг	600	600	Бағдарлама машинада жууға болатын жүнге жарамды.
Супер 49'/30' (-, 20°C, 30°C, 40°C)	2кг	2.5кг	800	800	Бұл — қатты ластанған киімдерді жуу үшін қолданылатын қысқа мерзімді қуатты жуу процедурасы.
Жылдам 15' (-, 20°C, 30°C, 40°C)	1кг	1кг	800	800	Бағдарлама мақта және аралас маталар үшін жарамды. Ол жаңа немесе аз ластанған киімдерге жарайды. Әдепкі параметрлерді өзгерткен жағдайда жуу уақыты ұзарады.
Автоматты (-, 20°C, 30°C, 40°C)	4кг	5кг	1200	1400	Бағдарлама барабандағы жүктемеге сәйкес негізгі жуу ұзақтығы мен шаю уақыттарын автоматты түрде реттейді. Ол аздап ластанған киімдерге қолданылады.
Антиаллергия (40°C, 60°C, 90°C)	2кг	2кг	1200	1400	Ол жоғары температурада булау арқылы тозаң, кенелер және паразиттер сияқты аллергияларды кетіретін жоғары температураға төзімді және аз өңетін маталар үшін қолайлы.
Бала киімі (40°C, 60°C, 90°C)	2кг	2кг	1200	1400	Ол жоғары температурада булау арқылы стерильдейтін және залалсыздандыратын балалар киімдері мен іш киімдеріне және басқа кірлерге арналған.

Бағдарламалар	Максималды жүк		Максималды айналдыру жылдамдығы		Бағдарлама сипаттамасы
	1.5кг	2кг	800	800	
Жейделер (- , 20°C, 30°C, 40°C, 60°C)	1.5кг	2кг	800	800	Мақтадан, зығырдан, синтетикалық талшықтардан немесе аралас маталардан жасалған үтіктелмейтін жейделер немесе блузкалар.
Спорттық киім (- , 20°C, 30°C, 40°C)	2кг	2.5кг	1000	1000	Бағдарлама микроталшықты маталардан жасалған спорттық киімдер мен демалыс киімдеріне жарамды.
Айналдыру —	6кг	7кг	1200	1400	Бұл бағдарламада айналдыру жылдамдығы мен ұзақтығын қолмен таңдай аласыз.
Барабан тазалау (90°C)	-	-	800	800	Бағдарлама барабанды тазалауға және әсіресе жуу температурасы төмен бағдарламаларды пайдаланған кезде жиналуы және көбеюі мүмкін жуғыш зат пен бактерия қалдықтарын кетіруге қолданылады. Барабан бос болуы керек. Бұл бағдарламаны кемінде айына бір рет іске қосыңыз.
Шаю+Айналдыру —	6кг	7кг	1200	1400	Бұл бағдарламада әдепкісінше екі рет шайылып айналады.
Мамық (- , 20°C, 30°C, 40°C)	1.5кг	2кг	600	600	Жастық, көрпе және төсек жапқыш сияқты синтетикалық талшықты, машинада жууға болатын заттарға; мамық қауырсын салынған заттарға да жарамды.
Аралас маталар (- , 20°C, 30°C, 40°C)	2кг	2.5кг	1200	1400	Орташа ластанған мақта және синтетикалық маталар араластырып салынады.

ЖУҒЫШ ЗАТТАР МЕН ҚОСПАЛАР ТАҢДАУ

Өрқашан алдынан кір салынатын құрылғыларға арналған жоғары тиімді көбіктенбейтін жуғыш заттарды таңдаңыз.

Жуғыш затты таңдау кірдің түріне, кір деңгейіне, кірдің түсіне және жуу температурасына байланысты.

☼ Егер сіз фосфатсыз заманауи жуғыш заттарды қолдансаңыз, қара кірде ақ қалдықтар (жолақтар, т.б.) пайда болуы мүмкін. Мұндай жағдайда жолақтарды тазалап, сұйық жуғыш затты пайдаланыңыз.

Тек тұрмыстық мақсатқа арналған жуғыш затты пайдаланыңыз.
Қақ тазалағыш құралдар құрылғыны зақымдауы мүмкін. Ерітінділерді пайдаланбаңыз.
Ерітінділермен немесе тұтанғыш заттармен тазартылған киімдерді жууға болмайды.

Жуғыш затты өлшеу туралы өндірушінің нұсқауларын ұстаныңыз.

Жуғыш заттың артық мөлшері көбіктеніп, жуу тиімділігін нашарлатуы мүмкін. Егер құрылғы шамадан тыс көбіктенуді сезсе, ол айналдыру циклін бөгеуі мүмкін.
Жуғыш зат тым аз пайдаланылса, біраз уақыттан кейін кір жуылмай қалуы мүмкін. Сонымен қатар одан барабан мен құбырларда әк жиналуы мүмкін.

☼ Жууға және кептіруге арналған кірдің мөлшері (мақта бағдарламасы үшін кг өлшемінде алынады) барабан есігінің астындағы техникалық деректер тақтасында көрсетілген.

☼ Максималды немесе номиналды жүктеме IEC 60456 стандартына сәйкес дайындалған кірлерге қатысты.

☼ Жақсырақ жуу әсері үшін мақта бағдарламаларын пайдаланған кезде барабанды 2/3 мөлшерде толтырған дұрыс.

4-ҚАДАМ: ҚОСЫМША ПАРАМЕТРЛЕР МЕН ФУНКЦИЯЛАРДЫ ТАҢДАУ

Көп бағдарламаның негізгі параметрлерін өзгертуге болады.

Параметрлерді реттеу үшін тиісті функциялық түймелерді ((8) **БАСТАУ/КІДІРТУ** түймесін баспас бұрын) басыңыз.

☼ Қажетті түймені басу арқылы функцияларды ((8) **БАСТАУ/КІДІРТУ** түймесін баспас бұрын) қосыңыз/өшіріңіз.

☼ Кейбір бағдарламалар үшін белгілі бір параметрлерді таңдау мүмкін емес. Мұндай параметрлер жанбайды және сәйкес түйме басылғанда ескерту сигналы шығып, түйме жыпылықтайды (ФУНКЦИЯЛАР КЕСТЕСІН қараңыз).

WNHA62SAS

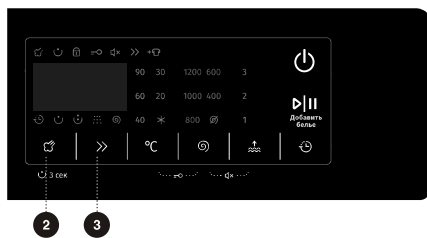

WNHA74SAS

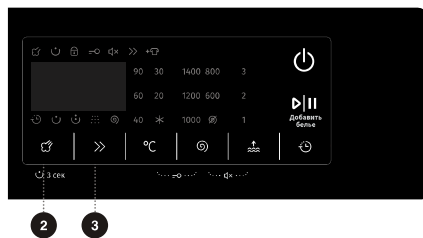

2

Бумен , *Жуып алу ☼

Оның екі режимі бар: «басып тұрыңыз» және «басыңыз».

Басыңыз: ☼ (Бумен) функциясын қосыңыз; бас тарту үшін оны қайтадан басыңыз.

Басып тұрыңыз: ☼ (Жуып алу) функциясын қосыңыз; бас тарту үшін оны қайтадан басып тұрыңыз.

1. Негізгі жуу кезеңінен бұрын алдын ала жуу бағдарламасын қосу үшін осы функцияны таңдаңыз.
2. Бағдарлама басталғаннан кейін, индикатор алдын ала жуу бағдарламасының соңына дейін жанып тұрады.

3

БАҒДАРЛАМА УАҚЫТЫН ҚЫСҚАРТУ >>

Осы функциялық пернені басқаннан кейін, бағдарлама уақыты қысқарады және бастапқы уақыт параметрін қалпына келтіру үшін оны қайта басыңыз. Бағдарлама басталғаннан кейін, индикатор әрқашан қосулы болады.

- 1) Бұл функцияны тек тиісті бағдарламаның күту режимінде, яғни бағдарлама іске қосылмай тұрып орнатуға болады. Бағдарлама іске қосылғаннан кейін, оны таңдау мүмкін емес.
- 2) Бұл функция таңдалғанда, алдын ала жуу уақыты немесе шаю уақыттарының саны белгіленген бағдарлама уақытына сай болу үшін азаяды.
- 3) Бұл функция қосылса, салмақ өлшеуі тоқтатылады және бұл функция тоқтатылса, қайта жалғасады.

WNHA62SAS

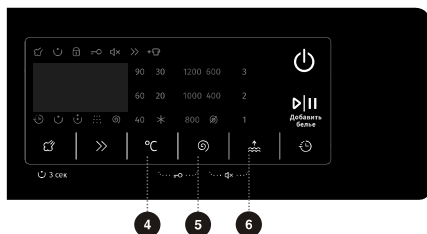

WNHA74SAS

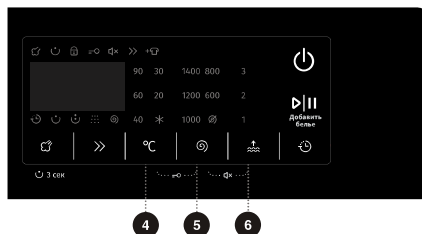

4 **ТЕМ-РА (ЖУУ ТЕМПЕРАТУРАСЫ) °C**

Таңдалған бағдарлама үшін температура өзгертіледі.

Әр бағдарламада (4) **ТЕМР.** (ТЕМПЕРАТУРА) (ЖУУ ТЕМПЕРАТУРАСЫ) түймесін басу арқылы өзгертуге болатын алдын ала орнатылған температура болады. («--» салқындай жууды білдіреді)

Температура түйменің үстінде көрсетіледі.

5 **АЙНАЛДЫРУ (АЙНАЛУ ЖЫЛДАМДЫҒЫ/ТӨГУ) ⌚**

Мұны айналдыру жылдамдығын реттеу үшін пайдаланыңыз. Таңдалған айналдыру жылдамдығы тақтада көрсетіледі.

Айналдырмай төгу параметрін таңдасаңыз, тақтада «0» көрсетіледі.

6 **ҚОСЫМША ШАЮ**

1) Бұл функцияны күту режимінде таңдауға болады және оны іске қосқаннан кейін өзгерту мүмкін емес.

2) Күту режимінде қосымша шаю таңдалғаннан кейін, қосымша шаю саны көрсетіледі (3 циклге дейін қосуға болады). Бұған қоса, әдепкі шаю мен қосымша шаю саны 5 рет шаюдан аспауы керек.

3) Бағдарлама іске қосылғаннан кейін, индикатор барлық уақытта қосулы болады.

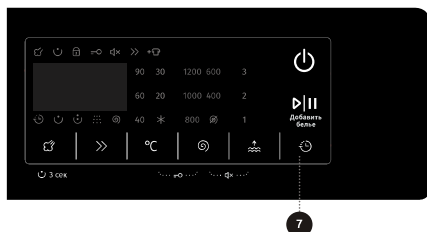

WNHA62SAS



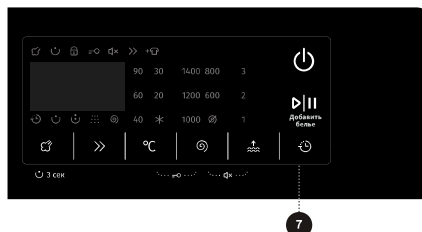



WNHA74SAS







7 Кідіріспен аяқтау

1. «» уақытын орнату үшін осы пернені басыңыз. Ол тек күту режимінде жарамды.
2. «» функциясы таңдалғаннан кейін, түймені басқан сайын кідіріс уақыты 1 сағатқа артады. Бағдарлама уақыты бір сағаттан аз болса, түймені бірінші рет басқанда ол 1 сағатқа қойылады. «» уақыты 24 сағатқа жеткеннен кейін, параметрді тоқтату үшін түймені қайта басыңыз.

Басқа бағдарламаны таңдау үшін тұтқаны бұрасаңыз немесе басқа пернелерді бассаңыз (соның ішінде жарамсыз пернелер, өйткені жуу процесіне әсер ететін кез келген перне «» бағдарламасын тоқтатады; дегенмен балалардан қорғау, тыныштық және қашықтан басқару рұқсатының түймелері «» бағдарламасын тоқтатпайды), бағдарлама іске қосылмай тұрып, ағымдағы «» бағдарламасы тоқтатылады.

3. Кідіріс уақыты жуу бағдарламасынан ұзақ болуы керек, себебі кідіріс уақыты - бағдарламаның аяқталу уақыты. Мысалы: таңдалған бағдарламаның ұзақтығы 2:28 болса, кідіріс уақыты 3-24 сағат арасында болуы керек. Көрсетілген уақыт 2:28 және 3:00, 4:00, ..., 9:00 және h:10, ... h:21 және h:24 аралығында кезекпен өзгереді. «» бағдарламасы басталғаннан кейін, уақыт дисплейі h:24, h:23, ..., h:10, 9:59, 9:58, ... бастап жуу бағдарламасы басталғанға дейін кері саналып, дисплейде 2:28 көрсетіледі. Дисплей тек сағат мөнін көрсеткенде, дисплей «» бағдарламасының қалған уақытының тек сағаттық бөлігін көрсетеді. (мысалы, 21:59 үшін, ол 21 сағатты көрсетеді.)

4. «» функциясы таңдалғанда, сағат белгішесі «» әрқашан қосулы; «» бағдарламасы істеп тұрғанда, сағат белгішесі «» жыпылықтайды.

WNHA62SAS

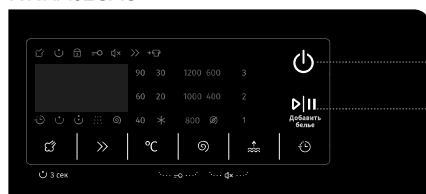

WNHA74SAS

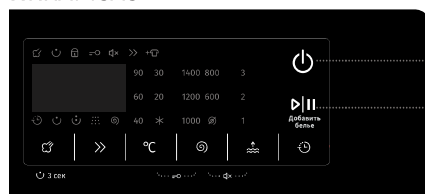

8 БАСТАУ/КІДІРТУ ▶|II

- 1) Бағдарламаны күту режимінен бастаңыз немесе істеп тұрған бағдарламаны кідіртiңiз.
- 2) Есік құлыптау режиміне ауысу үшін күту режимінде пернені басыңыз. Есік құлпы ашылса, машина бағдарламаны іске қоса алмайды. Бұл кезде есік құлыптау қатесі дабылы пайда болады.
- 3) Алдын ала орнату функциясын орнатқаннан кейін, күту режимінде осы пернені басыңыз. Есік әдетте құлыптаулы болса, машина алдын ала орнатылған жұмыс күйіне ауысады. Егер ол құлыпталмаса, машина қалыпты емес күйге ауысады және есік і құлыптау қатесі дабылы шығады.
- 4) Бағдарлама кідірілсе, бағдарлама жұмысын жалғастыру үшін осы пернені қайта басқанша бағдарлама кідірілген күйде қалады. Бағдарлама Spin (Айналдыру) күйінде кідірілгенде, жұмысты жалғастырсаңыз, бағдарлама айналдыру бағдарламасын басынан қайта бастайды.
- 5) Пайдаланушылар түзете алатын қалыпты емес күйден жұмыс істеп тұрған бағдарламаны жалғастырыңыз.
- 6) Машина кідірілгенде, төмендегі шарттарға сай болса, есік автоматты түрде ашылады: 1. Су деңгейі есікті ашуға қарағанда төмен; 2. Барабандағы температура 50°C-тан төмен; 3. Қозғалтқыштың жылдамдығы — 0. Егер бұл шарттарға сай болмаса, ешқандай әрекет орындалмайды.
- 7) Машинаны іске қосқаннан кейін, орнатылған параметрлерді реттеу мүмкін емес.

9 ҚУАТ ⏻

- 1) Құрылғыны «өшіру» күйі мен «күту» күйі арасында ауыстырыңыз. Өшіру күйінде барлық дисплей мен шығыс өшіріледі. Машинаны өшіру үшін қуат түймесін 2 секунд басыңыз.
- 2) Өшіру күйінде қуат пернесін басыңыз, машина ескерту сигналымен күту күйіне өтеді. Дисплейдің индикаторлары кезекпен жанады.
- 3) Машина қосылғаннан кейін, есік құлпының күйін тексеріңіз.
- 4) Машина күту режиміне өткеннен кейін немесе «END» (АЯҚТАУ) көрсетілгеннен кейін, есік құлпы ашылады. Өшіру үшін қуат пернесін басыңыз. 2 минут ішінде ешқандай әрекет болмаса, машина автоматты түрде өшеді.
- 5) КІДІРТУ күйінде жарық диодты дисплейдегі уақыт пен қос нүкте бір уақытта жыпылықтайды.



4 + 5

БАЛАЛАРДАН ҚОРҒАУ

Бұл — қауіпсіздік функциясы. Оны қосу үшін (4) °C және (5) Ⓞ түймелерін бір уақытта басып, оларды 2 секунд ұстап тұрыңыз. Балалардан қорғау белгішесі жанып, балалардан қорғау функциясының орнатылғанын көрсетеді. Балалардан қорғау функциясын өшіру үшін әрекетті қайталаңыз.

- Балалардан қорғау функциясы орнатылғанда, барлық функция түймелері өшеді.
- Құрылғыны өшірсеңіз, балалардан қорғау құлпы өшеді. Бағдарламаны аяқтағаннан кейін, балалар құлпы автоматты түрде ашылады.

WNHA62SAS

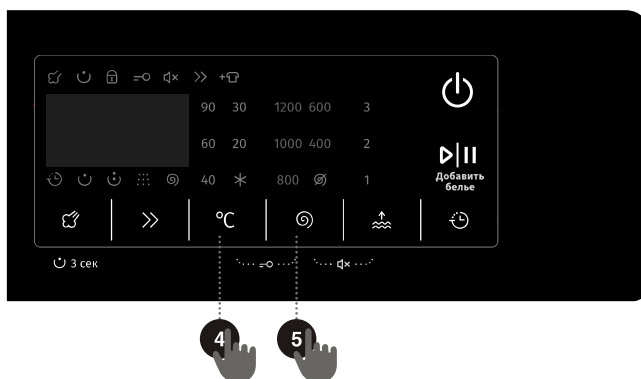

WNHA74SAS

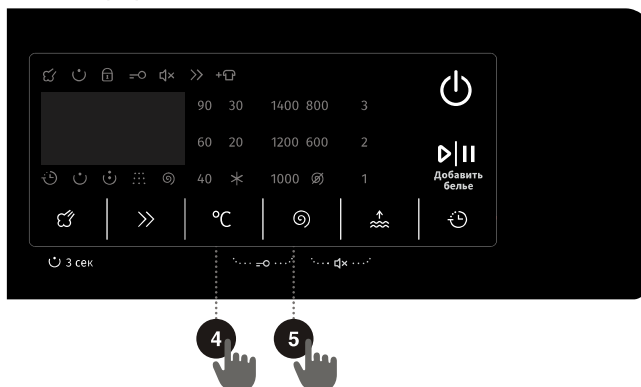



ДЫБЫСТЫ ӨШІРУ (НҰСҚАУ ДЫБЫСТАРЫН ӨШІРУ)

Құрылғы күту, кідірту немесе жұмыс күйінде болғанда, «(5) Ⓞ + (6) 🌊» түймелерін 2 секунд басыңыз, дисплейде дыбысты өшіру белгішесі көрсетіледі.

Дабылдардан басқа барлық ескерту дыбысы өшеді.

Машина дыбыссыз күйде болғанда, «(5) Ⓞ+ (6) 🌊 » түймелерін дыбысты өшіру белгішесі сөнгенше 2 секунд басыңыз. Барлық ескерту іске қосылады.

WNHA62SAS

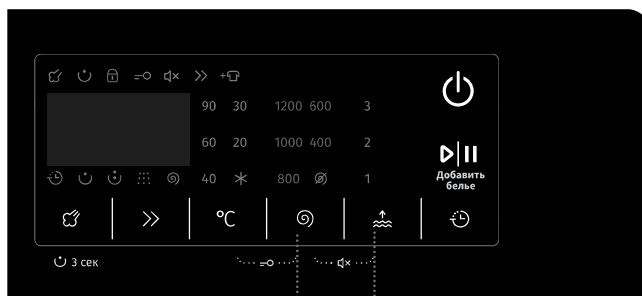

WNHA74SAS

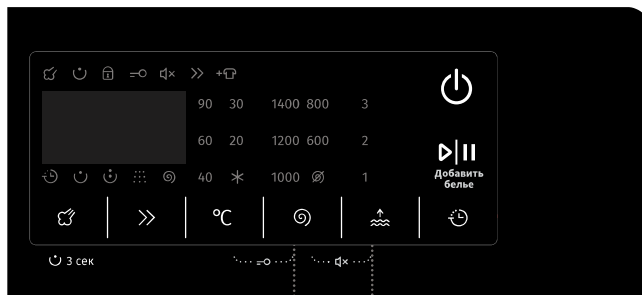

ФУНКЦИЯЛАР КЕСТЕСІ

Бағдарламалар	ЖУҒЫШ ЗАТ БӨЛІМІ			Бүмен	°C TEM-PA	🔄 АЙНАЛДЫРУ (АЙНАЛДЫРУ ЖЫЛДАМДЫҒЫН ОРНАТУ)	➤ ЖЫЛДАМДАТҚЫШ	🌀 КІДІРІСПЕН АЯҚТАУ	☺ ЖУЫП АЛУ	🌊 ҚОСЫМША ШАЮ	ӨДЕПКІ ШАЮ САНЫ
	🪦 АЛДЫН АЛА ЖУУ	🪦 НЕГІЗГІ ЖУУ	🌀 ЖҰМСАРТҚЫШ								
Эко 40-60	-	✓	✓	-	-	•	-	•	-	-	1
Мақта	✓	✓	✓	•	•	•	•	•	•	•	3
Синтетика	✓	✓	✓	•	•	•	•	•	•	•	3
Жүн	-	✓	✓	-	•	•	-	•	-	•	2
Супер 49'/30'	✓	✓	✓	-	•	•	•	•	•	•	1
Жылдамдық 15'	-	✓	✓	-	•	•	-	•	-	•	1
Күнделікті жуу	✓	✓	✓	•	•	•	-	•	•	•	2
Қосымша тазалық	✓	✓	✓	•	•	•	-	•	•	•	4
Нәресте	✓	✓	✓	•	•	•	•	•	•	•	3
Жейделер	-	✓	✓	-	•	•	-	•	-	•	2
Спорт	✓	✓	✓	-	•	•	-	•	•	•	2
Айналыру	-	-	-	-	-	•	-	•	-	-	0
Барабан тазалау	-	✓	✓	-	-	-	-	•	-	-	1
Шаю+Айналыру	-	-	✓	-	-	•	-	•	-	•	2
Жастық	-	✓	✓	-	•	•	-	•	-	•	2
Аралас маталар	✓	✓	✓	-	•	•	•	•	•	•	2

- Қосымша функциялар
- Таңдау мүмкін емес
- ✓ Жуғыш зат қажет

БАҒДАРЛАМАНЫҢ ҰЗАҚТЫҒЫН ОҢТАЙЛАНДЫРУ

Жуу бағдарламасының бастапқы кезеңінде машина кірдің көлемін анықтайды және бағдарламаның ұзақтығын реттейді.

5-ҚАДАМ: ЖУУ БАҒДАРЛАМАСЫН БАСТАУ

Бағдарламаны және оның функцияларын таңдағаннан кейін, жуғыш зат бөліміне жуғыш затты салып, (8) **БАСТАУ/КІДІРТУ** түймесін басыңыз.

WNHA62SAS

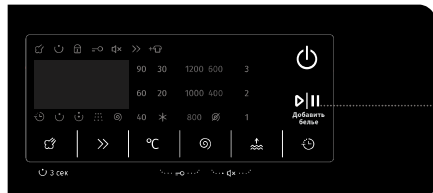

WNHA74SAS

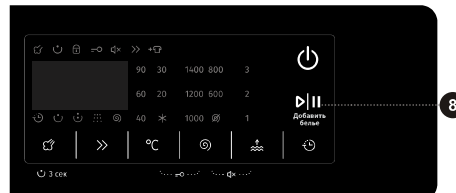

БАҒДАРЛАМАНЫҢ СОҢЫНА ДЕЙІН ҚАЛҒАН УАҚЫТ немесе **КІДІРІС СОҢЫ** уақыты (орнатылса) дисплейге шығады.

Таңдалған функциялардың таңбалары жанады.

(8) **БАСТАУ/КІДІРТУ** түймесін басқаннан кейін, айналдыру жылдамдығын реттей аласыз (Барабанды тазалау өз-өзін тазалау бағдарламасынан басқа), балалар құлпын қосуға/өшіруге және ескерту дыбыстарын орнатуға болады; бірақ басқа параметрлерді өзгерту мүмкін емес.

Бағдарлама басталған кезде, тақтада кірдің өлшеніп жатқанын білдіретін «----» пайда болады. Бағдарлама ұзақтығы (сағат : минут) кірдің салмағына сәйкес автоматты түрде реттеледі.

Бағдарлама басталғаннан кейін, есік құлпы  тақтада жанады. Бағдарлама аяқталған кезде, белгіше жоғалады.

Бағдарлама жұмысы кезінде (8) **БАСТАУ/КІДІРТУ** түймесін бассаңыз және есік ашудың барлық шартына сай болса,  белгішесі де өшіп қалады.

Егер  белгішесі жыпылықтаса, есікті ашу мүмкін емес; есікті күшпен ашуға тырыспаңыз.

 Тақтадағы жыпылықтайтын белгіше барабан есігінің ашық немесе дұрыс жабылмағанын көрсетеді. Есікті жауып, бағдарламаны жалғастыру үшін (8) **БАСТАУ/КІДІРТУ** түймесін қайта басыңыз.

6-ҚАДАМ: ЖУУ БАҒДАРЛАМАСЫН ӨЗГЕРТУ НЕМЕСЕ ҚОЛМЕН БАС ТАРТУ

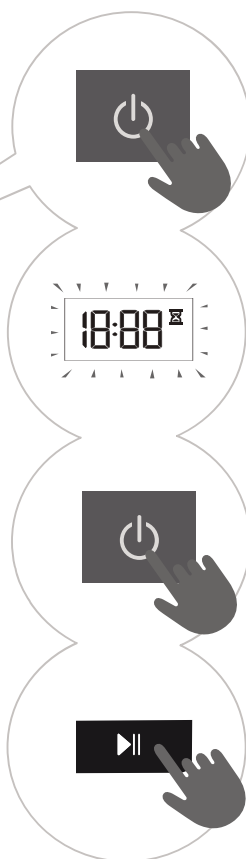
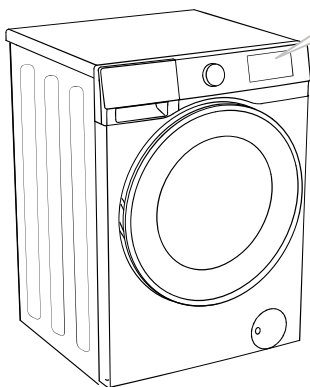

1 Жуу бағдарламасын тоқтату және одан бас тарту үшін «ҚҰАТ» түймесін 3 секунд басыңыз

2 Тақтада бағдарламаның қалған уақыты жыпылықтап тұрғанда, жуу бағдарламасы уақытша кідіріледі. Машина суды барабаннан сорып шығарады және су тартылғанда есікті ашады. Барабандағы су ыстық болса, машина оны автоматты түрде салқындатады, содан кейін оны сорады/ төгеді.

3 Жаңа бағдарламаны таңдау үшін қажетті бағдарламаны таңдайтын бағдарлама таңдау тұтқасын (1) бұрап, байланысты функцияларды таңдаңыз. Жуғыш затты қайта қоспай-ақ бағдарламаны бастау үшін (8) **БАСТАУ/ КІДІРТУ** түймесін басыңыз.

7-ҚАДАМ: ЖУУ БАҒДАРЛАМАСЫН АЯҚТАУ

Жуу процесінің соңында машина жылдам дыбыс береді; дисплейге «End» (Аяқтау) жазуы шығады. 2 минут ішінде ешқандай әрекет жасамасаңыз, құрылғы автоматты түрде өшеді.



1. Машинаның есігін ашыңыз.
2. Барабаннан кірді алыңыз.
3. Есікті жабыңыз!
4. Су беру шүмегін жабыңыз.
5. Қуат сымын розеткадан ажыратыңыз.

ЖӘНЕ БАҒДАРЛАМАНЫ ӨЗГЕРТУ

ҚОЛМЕН ҮЗУ

Жуу бағдарламасын тоқтату және одан бас тарту үшін «ҚҰАТ» түймесін 3 секунд басыңыз.

КІДІРТУ ТҮЙМЕСІ

(8) **БАСТАУ/КІДІРТУ** түймесін басу арқылы жуу бағдарламасын кідіртуге болады. Тақтада бағдарламаның қалған уақыты жыпылықтап тұрғанда, жуу бағдарламасы **уақытша кідіріледі**. Барабанда су болмаса немесе су ыстық болмаса, есік құлпы ашылады. Жуу бағдарламасын жалғастыру үшін алдымен есікті жабыңыз, содан кейін (8) **БАСТАУ/КІДІРТУ** түймесін басыңыз.

ЖҰМЫС КЕЗІНДЕ КІР ҚОСУ/АЛУ

Су деңгейі мен судың температурасы алдын ала белгіленген шекті мәннен төмен болса, машина есігін ашуға болады.

Төмендегі шарттарға сай болса, есік автоматты түрде ашылады:

- барабандағы судың температурасы сәйкес болуы керек,
- барабандағы су деңгейі белгілі бір мәннен төмен болуы керек.

Жуу бағдарламасы кезінде кірді машинаға қосу немесе алу үшін мына әрекеттерді орындаңыз:

1. (8) **БАСТАУ/КІДІРТУ** түймесін басыңыз.
2. Есік құлпын босатудың барлық шарты орындалса, машина есігін ашып, барабанға кір қосуға немесе ішінен алуға болады.
3. Машинаның есігін жабыңыз!
4. (8) **БАСТАУ/КІДІРТУ** түймесін басыңыз.

Жуу бағдарламасы жалғасады.

☹ Жуу кезінде көп кір қоссаңыз, тазалау тиімділігі төмен болады, себебі машина кірдің салмағына қарай бастапқыда жуғыш зат пен судың аз мөлшерін қосқан. Судың жеткіліксіздігі кірдің бүлінуіне (ысқылау салдарынан) және ұзағырақ жуу уақытына себеп болуы мүмкін.

☹ Жуу бағдарламасы үзілген жерден бастап жалғасады.

ҚАТЕЛЕР

Қате шықса, бағдарлама үзіліп кетеді.

Мұндай жағдайда құрылғы жыпылықтайтын шамдармен және ескерту сигналдарымен ескертеді (АҚАУЛАРДЫ ЖОЮ КЕСТЕСІН қараңыз) және дисплейде қате коды (F:XX) көрсетіледі.

ҚУАТ АҚАУЫ

Электр қуаты өшіп қалған жағдайда (қуат сөніп қалса), жуу бағдарламасы үзіледі. Қуат көзі қалпына келтірілгенде, бағдарлама үзілген жерден бастап қайта жалғасады.

ЭЛЕКТР ТОГЫ ӨШКЕН КЕЗДЕ ЕСІКТІ ҚОЛМЕН АШУ - БАҒДАРЛАМАНЫ КІДІРТУ

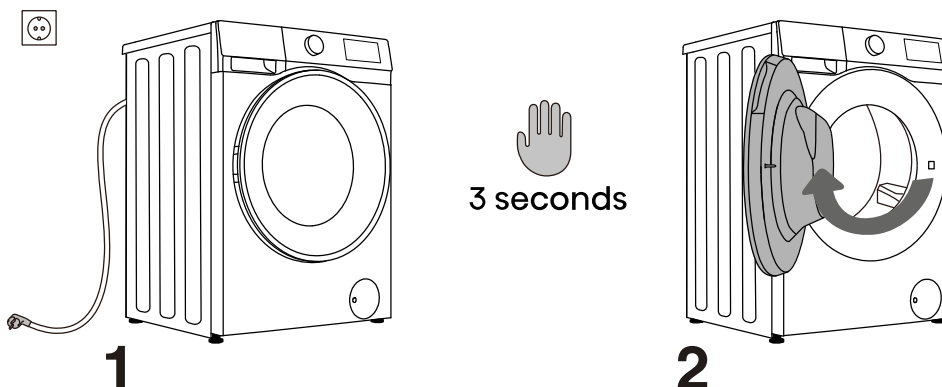

1 Жуу бағдарламасын тоқтату және одан бас тарту үшін «ҚУАТ» түймесін 3 секунд басыңыз.

2 Тұтқаны өзіңізге қарай тарту арқылы машина есігін қолмен ашыңыз.

ЕСІКТІ АШУ (ТОҚТАТУ/БАС ТАРТУ - БАҒДАРЛАМАНЫ ӨЗГЕРТУ)

Барабандағы су ыстық болса, машина есігін аша алмайсыз. Қолмен үзуді пайдалануға болады (ҮЗУ ЖӘНЕ БАҒДАРЛАМАНЫ ӨЗГЕРТУ тарауын қараңыз).

⚠ Электр қуаты өшіп қалғаннан кейін машинада әлі су болса, суды сорғы сүзгісі арқылы қолмен төгу алдында есікті ашпаңыз («ТЕХНИКАЛЫҚ ҚЫЗМЕТ КӨРСЕТУ ЖӘНЕ ТАЗАЛАУ/Сорғы сүзгісін тазалау» тарауын қараңыз).

ТӨТЕНШЕ ЖАҒДАЙДА ЕСІК АШУ

Электр қуатының өшуі сияқты ерекше жағдайларға байланысты есікті ашу мүмкін болмаған жағдайда, төтенше жағдайда ашу үшін төгу сорғысының есігіндегі есік құлпын пайдаланыңыз.

Ескертпе:

1. Құрылғы бірқалыпты жұмыс істеп тұрғанда, оны қолданбаңыз;
2. Пайдалану алдында ішкі бөшке айналуының тоқтағанына, судың ыстық еместігіне және су деңгейі киімнің кірісінен төмен екеніне көз жеткізіңіз. Су деңгейі жоғары болса, суды ағызатын құбыр арқылы (бар болса) немесе сорғы сүзгісін баяу бұрап ағызыңыз.

3. Әрекет қадамдары: Ағызатын сорғы есігінің қақпағын ашыңыз, бұрандаларды алыңыз, құралдың көмегімен құлыптау тетігін төмен тартыңыз, содан кейін есікті (суретте көрсетілгендей) ашуға болады.

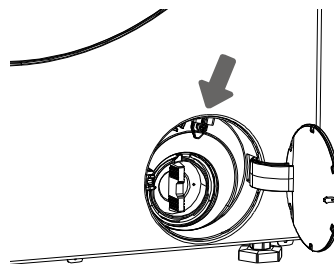

ТЕХНИКАЛЫҚ ҚЫЗМЕТ КӨРСЕТУ ЖӘНЕ ТАЗАЛАУ

⚠ Тазалау алдында машинаны қуат көзінен ажыратыңыз.

💡 Балалар машинаны тазаламауы немесе тиісті бақылаусыз жөндеу жұмыстарын жасамауы керек!

ЖУҒЫШ ЗАТ БӨЛІМІН ТАЗАЛАУ

💡 Жуғыш зат бөлімін айына кемінде екі рет тазалау керек.

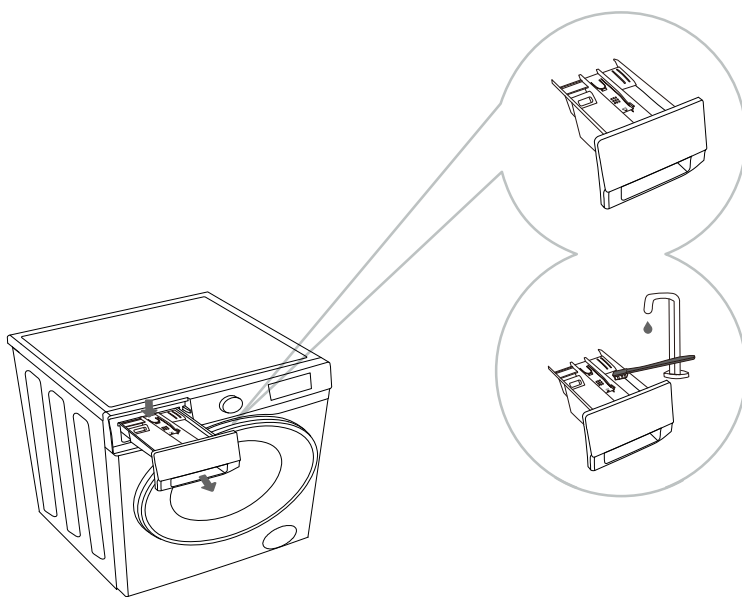

1 Жуғыш зат бөлімін корпуста алу үшін кішкентай құлақшаны басыңыз.

2 Жуғыш зат бөлімін щеткамен ағын сумен тазалаңыз да құрғатыңыз. Сондай-ақ корпустың түбінен жуғыш зат қалдықтарын алып тастаңыз. Жуғыш зат бөлімінен кондиционер салмасын (жұмсартқыш салмасын) алыңыз. Барлық бөлшекті ағын сумен жуыңыз және оларды жуғыш зат бөлімінің корпусына қайта салыңыз.

💡 Жуғыш зат бөлімін ыдыс жуғыш машинада жууға болмайды.

ТАЗАЛАЙТЫН СУ ҚҰБЫРШЕГІ, ЖУҒЫШ ЗАТ ДИСПЕНСЕРІНІҢ КОРПУСЫ ЖӘНЕ ЕСІКТЕРДІҢ РЕЗЕҢКЕ ТЫҒЫЗДАҒЫШЫ

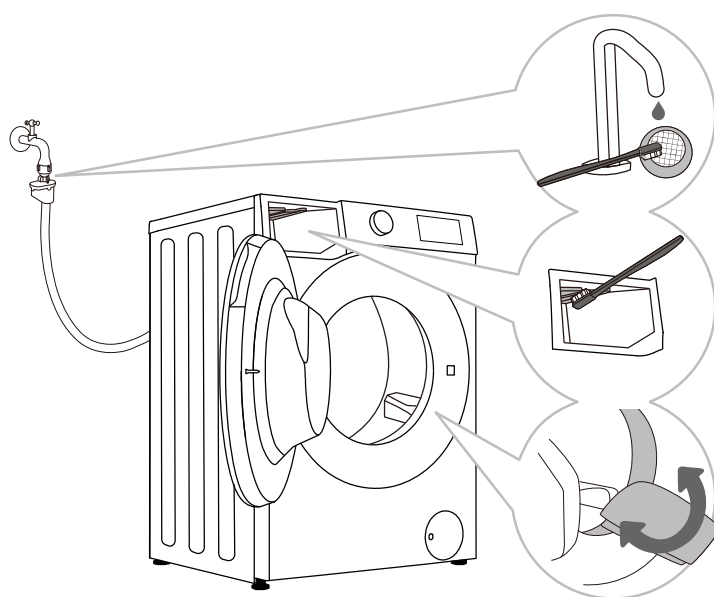

1 Торлы сүзгіні ағын сумен үнемі тазалап жуыңыз.

2 Шаю бөлімін, әсіресе шаю камерасының үстіңгі жағындағы саңылауларды тазалау үшін щетканы пайдаланыңыз.

3 Жуған сайын оның пайдалану мерзімін ұзарту үшін есіктің резеңке тығыздағышын сүртіңіз.

СОРҒЫ СҮЗГІСІН ТАЗАЛАУ

☼ Тазалау кезінде су төгілуі мүмкін. Сондықтан еденге сіңіргіш мата қойған дұрыс.
Суды құрылғыдан ағызып алмас бұрын, оның суығанына көз жеткізіңіз.



4 Сорғы сүзгісін ағын сумен жуып тазалаңыз.

5 Сорғы сүзгісін суретте көрсетілгендей ауыстырыңыз және оны сағат тілімен бұрап бекітіңіз. Жақсы герметизация үшін сүзгі тығыздағышының беті таза болуы керек.

1 Сорғы сүзгісінің қақпағын ашыңыз (есік қақпағын бассаңыз, қақпақ ашылады).

2 Апаттық ағызатын құбырды шығарыңыз. Апаттық ағызатын құбырдың бір ұшын контейнерге салыңыз. Апаттық ағызатын құбырдың тығынын босатып, оны алыңыз, сосын су толық шығып біткенше күтіңіз. Соңында апаттық ағызатын құбырдың тығынын орнына салыңыз.

3 Алдымен су ағызатын шұңқырды шығарыңыз.

Сорғы сүзгісін сағат тіліне қарсы баяу бұраңыз. Судың баяу ағызу үшін сорғы сүзгісін шығарыңыз.

☼ Сорғы сүзгісін, әсіресе жүнге ұқсас, жүнді немесе өте ескі кірлерді жуғаннан кейін үнемі тазалау керек.

☼ Құрылғы айналдыру циклін бастай алмаса немесе сорғыда қалдықтар (түймелер, тиындар, шаш түйреуіштер, т.б.) болса, сорғы сүзгісін тазалаңыз.

МАШИНА СЫРТЫН ТАЗАЛАУ

⚠ Тазалау алдында әрқашан машинаны қуат көзінен ажыратыңыз.

Құрылғының сыртын және тақтасын жұмсақ дымқыл шүберекпен тазалаңыз. Оны құрғату үшін жұмсақ құрғақ шүберекті пайдаланыңыз.

⚠ Құрылғыны зақымдауы мүмкін ерітінділерді, ысқыш тазалағыштарды немесе тазалау құралдарын пайдаланбаңыз (тазалағыш зат өндірушісі берген ұсыныстар мен ескертулерді ұстаныңыз).

Барабан есігін дымқыл шүберекпен сүртіңіз, содан кейін жұмсақ құрғақ шүберекпен құрғатыңыз.

💡 Машинаны тым көп сумен тазаламаңыз!

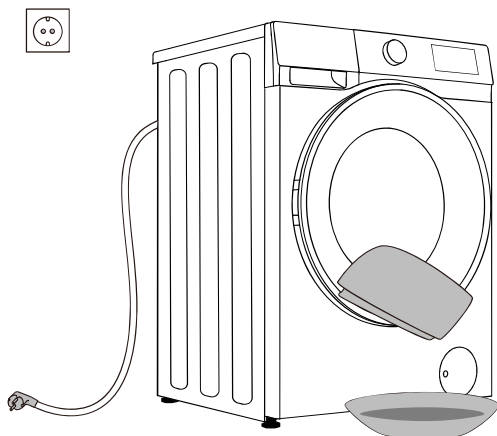

АҚАУЛАРДЫ ЖОЮ

НЕ ІСТЕУ КЕРЕК?

Машина жуу циклі кезінде жұмысты автоматты түрде басқарады. Егер қандай да бір бұзушылық анықталса, ол дисплейде ақау коды (F:XX) арқылы көрсетіледі. Ақау коды өшірілгенше көрсетіледі. Сыртқы факторлар (мысалы, электр қуаты ақауы) әртүрлі қате тудыруы мүмкін (АҚАУЛАРДЫ ЖОЮ КЕСТЕСІН қараңыз). Мұндай жағдайда:

- Құрылғыны өшіріп, бірнеше секунд күтіңіз.
- Машинаны қосып, жуу бағдарламасын қайталаңыз.
- Жұмыс кезіндегі қателердің көпшілігін пайдаланушы түзете алады (АҚАУЛАРДЫ ЖОЮ КЕСТЕСІН қараңыз).
- Қате кетпесе, өкілетті қызмет көрсету бөліміне хабарласыңыз.
- Жөндеу жұмыстарын тек өкілетті техник жасай алады.
- Құрылғыны дұрыс қоспау немесе пайдаланбау салдарынан туындаған жөндеу немесе кепілдік талаптары кепілдікке кірмейді. Мұндай жағдайларда жөндеу шығындарын пайдаланушы төлейді.

☼ Кепілдік сыртқы факторлардың (найзағай соғу, электр желісінің істен шығуы, табиғи апат және т.б.) салдарынан болған қателер мен ақауларды қамтымайды.

АҚАУЛАРДЫ ЖОЮ ЖӘНЕ ҚАТЕ КОДТАРЫ

Мәселе/қате	Сипаттамасы	Не істеу керек?
F01	Су кірісі ақауы	Төмендегілерді тексеріңіз: <ul style="list-style-type: none"> • Су шүмегі ашық па? Қысым тым төмен бе? • Су құбыршегі қысылып қалды ма? • Су құбыршегіндегі сүзгі бітеліп қалған ба? • Құбыршек қатып қалды ма?
F03	Төгу ақауы	Төмендегілерді тексеріңіз: <ul style="list-style-type: none"> • Құбыршек қысылып қалды ма? Одан су өтіп жатыр ма? • Су төгетін құбыршектегі сүзгі бітеліп қалған ба? • Құбыршек қатып қалды ма?
F04/F05/F06/F07/ F23	Электрондық модуль ақауы	«ҚУАТ» түймесін 3 секунд басып, құрылғыны өшіріңіз. «БАСТАУ/КІДІРТУ» түймесін қайта басыңыз. Қате кетпесе, қызмет көрсету маманына хабарласыңыз.
F24	Су толып кету деңгейіне жетеді	«БАСТАУ/КІДІРТУ» түймесін басып, бағдарламаны тоқтатыңыз. Бағдарламаны қайта іске қосыңыз. Құрылғы су соруды жалғастырса, су шүмегін жауып, қызмет көрсету маманына хабарласыңыз.
F13	Есікті құлыптау кезіндегі қате	Есік жабық, бірақ оны құлыптау мүмкін емес. Машинаны өшіріңіз. Оны қосыңыз және жуу бағдарламасын қайта бастаңыз. Қате кетпесе, қызмет көрсету маманына хабарласыңыз.
F14	Есікті ашу кезіндегі қате	Есік жабық, бірақ оны ашу мүмкін емес. Құрылғыны өшіріңіз, содан кейін оны қосыңыз. Қате кетпесе, қызмет көрсету маманына хабарласыңыз.
Unb	Unb теңгерім бұзылу дабылы	Теңгерім бұзылу дабылын төмендегі қадамдармен шешіңіз: 1. Кірді орау Егер заттар шатасып кетсе, машинаны өшіру үшін «Қуат» түймесін 3 секунд басыңыз, сосын есігін ашып, салынған заттарды қолмен жайыңыз, содан кейін әрекетті қайталау үшін бір реттік АЙНАЛДЫРУ бағдарламасын таңдаңыз. 2. Тым жеңіл салмақты кірлер Машинаны өшіру үшін «Қуат» түймесін 3 секунд басыңыз, содан соң есігін ашып, қосымша заттар салыңыз, содан кейін әрекетті қайталау үшін бір реттік АЙНАЛДЫРУ бағдарламасын таңдаңыз.

ҰСЫНЫСТАР ЖӘНЕ ҮНЕМДІ ПАЙДАЛАНУ

Түрлі түсті киімдерді бірінші рет жуған кезде, оларды түсі бойынша бөліп жуыңыз

Қатты ластанған кірді аз мөлшерде, көбірек ұнтақ жуғыш затпен немесе алдын ала жуу циклімен жуыңыз.

Жуар алдында қатты дақтарға дақ кетіргішті қолданыңыз. **ДАҚТЫ КЕТІРУ КЕҢЕСТЕРІН** қараңыз.

Кірді төмен температурада және сұйық жуғыш заттармен жиі жусаңыз, бактериялар тарап, машинада иіс тудыруы мүмкін. Барабанды тазалау үшін барабан тазалау функциясын іске қосқан дұрыс.

Кірді өте аз мөлшерде жумаңыз, себебі одан энергия артық жұмсалып, нашар тазаланады.

Барабанға салмас бұрын, бүктелген кірді жазыңыз.

Тек жуғыш заттарды машинада жуу үшін пайдаланыңыз.

Өндіруші нұсқауы бойынша жуу температурасына және таңдалған жуу бағдарламасына сәйкес ұнтақ немесе сұйық жуғыш заттарды қосыңыз.

Жоғары концентрациялы жуғыш заттарды пайдаланған кезде, арнайы мөлшерлеу ыдыстарын (жуғыш затпен бірге беріледі) пайдаланыңыз және оларды құрылғы барабанына тікелей салыңыз.

Су қаттылығы 14°dH асатын болса, су жұмсартқышты пайдалану керек. Су жұмсартқыштарды дұрыс пайдаланбау салдарынан пайда болған қыздырғыштың зақымдалуы кепілдікке кірмейді. Судың қаттылығы туралы ақпаратты жергілікті су жеткізушісінен алыңыз.

Хлор негізіндегі ағартқыштарды пайдаланбаған дұрыс, өйткені олар қыздырғышты зақымдауы мүмкін.

Қақ кетіргіш құралды, ағартқышты немесе бояғышты пайдалансаңыз, оның құрылғыда қолдануға жарамды екеніне көз жеткізіңіз.

Ерітінділерді немесе ұқсас химиялық заттарды (бояу ерітіндісі, скипидар, бензин және т.б.) қолданбаңыз!

Жуғыш зат диспенсеріне қатты ұнтақ жуғыш затты қоспаңыз, себебі ол машинадағы су жолдарын бітеп тастауы мүмкін.

Кір күтіміне арналған қою сұйықтықтарды пайдаланған кезде, жуғыш зат бөлімінің бітеліп қалмау үшін оларды сумен сұйылтыңыз.

Сұйық жуғыш заттар алдын ала жуу циклі жоқ жуу бағдарламаларына арналған.

Жоғарырақ айналдыру жылдамдығы кірде аз ылғал қалдырады. Сондықтан ол үнемді және кептіргіш пайдалануға жарайды.

Судың қаттылығы	Қаттылық деңгейлері			
	°dH (°N)	ммоль/л	°fH (°F)	б/млн
1 - жұмсақ	< 8,4	< 1,5	< 15	< 150
2 - қалыпты	8,4 - 14	1,5 - 2,5	15 - 25	150 - 250
3 - қатты	> 14	> 2,5	> 25	> 250

☼ Судың қаттылығы туралы ақпаратты жергілікті су жеткізушісінен алыңыз.

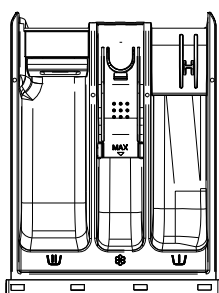

Жуғыш зат диспенсері бөлімдерінің таңбалары

U	алдын ала жуу
W	негізгі жуу
☼	жұмсарту

☼ Кір жуғыш ұнтақты жуу циклінің алдында бірден қосқан дұрыс. Егер оны ертерек қоссаңыз, диспенсер науасында жуғыш зат бөлімінің құрғақтығына көз жеткізіңіз; әйтпесе бағдарлама басталмай тұрып, ұнтақ қатып қалуы мүмкін.

☼ Кондиционерді ☼ таңбасы бар бөлімге құйыңыз. Кондиционердің қаптамасындағы ұсынысты ұстаныңыз.

☼ Кондиционер бөліміндегі максималды белгіден (ең жоғары деңгейді көрсетеді) асып кетпесін. Әйтпесе кондиционер кірге ерте қосылып, жуу тиімділігінің нашарлауына әкеледі.

Жуғыш заттар мен қоспаларды балалардың қолы жетпейтін жерде сақтаңыз.

Алдын ала жуу үшін сұйық жуғыш заттарды пайдалануға болады; бірақ мұндай жағдайда негізгі жуу циклі үшін ұнтақ жуғыш затты пайдалану керек.

ДАҚТЫ КЕТІРУГЕ ҚАТЫСТЫ КЕҢЕСТЕР

Арнайы мақсаттағы дақ кетіргіштерді пайдаланбас бұрын, аз тиген дақтарды кетіру үшін қоршаған ортаға зиян келтірмейтін табиғи әдістерді қолданып көріңіз.

Шұғыл әрекет ету дақ кетіруді жеңілдетеді! Дақты сулаңыз, содан кейін салқын (жылы) сумен шайыңыз, бірақ ыстық сумен шаймаңыз!

Дақтар	Дақтарды кетіру
Балшық	Дақ кепкен кезде, оны машинада жуу алдында киімді алдымен қырып алыңыз. Егер дақ кетпей жатса, жуу алдында оны фермент негізіндегі дақ кетіргішпен сулаңыз. Егер дақ кетпей жатса, жуу алдында оны сұйық жуғыш затты немесе ұнтақ жуғыш затты қолданып қолмен кетіріңіз.
Антиперспирант	Машинада жуу алдында кірге сұйық жуғыш затты жағыңыз. Кетіру қиынға соғатын дақтарға дақ кетіргіштерді жағыңыз. Болмаса жуу үшін оттегі негізіндегі ағартқышты пайдаланыңыз.
Шай	Кірді салқын суға жібітіңіз немесе шайыңыз, қажет болса дақ кетіргішті қосыңыз.
Шоколад	Кірді жылы сабын сумен жібітіңіз немесе шайыңыз. Содан кейін лимон шырынын жағып шайыңыз.
Сия	Машинада жуу алдында дақ кетіргіштерді даққа жағыңыз. Денатурат спиртті де пайдалануға болады. Киімді теріс айналдырып, дақтың астына қағаз орамалды салыңыз. Дақтың артқы жағына спирт жағыңыз. Процестің соңында киімді жақсылап шайыңыз.
Маркерлер	Біраз крахмалды суда сұйылтып, оны даққа жағыңыз. Ол құрғаған кезде оны щеткамен ысыңыз; содан кейін киімді машинада жуыңыз.
Балалар тағамы (зәр, балшық, тамақ дақтары)	Машинада жуу алдында, дақтарды кем дегенде жарты сағат жылы суға салып қойыңыз. Дақтарды оңай кетіру үшін фермент негізіндегі дақ кетіргішті қосыңыз.
Шөп	Машинада жуу алдында кірді фермент негізіндегі дақ кетіргіште жібітіңіз. Шөп дақтарын сұйылтылған лимон шырынына немесе тазартылған сірке суына (шамамен 1 сағатқа) салып та кетіруге болады.
Жұмыртқа	Киімді фермент негізіндегі дақ кетіргіште жібітіңіз. Суық суда кем дегенде 30 минут немесе дақ кетіруге қиын болса, бірнеше сағат жібітіңіз. Содан кейін машинада жуыңыз.
Кофе	Киімді тұзды суға салып қойыңыз. Егер дақ біраз уақыт бұрын тисе, оны глицерин, аммиак және спирт қоспасымен сулаңыз.
Аяқ киім бояуы	Даққа өсімдік майын жағып, шайып тастаңыз.

Дақтар	Дақтарды кетіру
Қан	Жаңа тиген дақ: киімді салқын сумен шайып, машинада жуыңыз. Кеуіп кеткен дақ: киімді фермент негізіндегі дақ кетіргішке салып қойыңыз. Содан кейін машинада жуыңыз. Егер дақ кетпесе, оны киіміңізге сәйкес келетін ағартқышпен кетіріп көріңіз.
Желім, сағыз	Киімді қалтаға салып, дақ қатқанша мұздатқышқа салып қойыңыз. Оны өткір пышақпен қырып кетіріңіз. Дақты алдын ала жууға арналған дақ кетіргішпен жібітіп, жақсылап шайыңыз. Соңында машинада жуыңыз.
Косметикалық зат	Алдын ала жуу үшін дақ кетіргішті пайдаланыңыз; содан кейін машинада жуыңыз.
Май	Машинада жуу алдында дақ кетіргішті даққа жағыңыз. Содан кейін ыстық сумен (матасына сай рұқсат етілген ыстық сумен) шайыңыз.
Сүт	Киімді фермент негізіндегі дақ кетіргіште жібітіңіз. Кем дегенде 30 минут немесе дақ кетіруге қиын болса, бірнеше сағат жібітіңіз. Содан кейін машинада жуыңыз.
Жеміс шырыны	Даққа тұз бен су қоспасын жағыңыз. Біраз күтіңіз, содан кейін шайыңыз. Сондай-ақ машинада жуу алдында даққа натрий гидрокарбонатын, тазартылған сірке суын немесе лимон шырынын жағуға болады. Ескі дақтарға глицеринді пайдаланыңыз, 20 минуттан кейін суық сумен шайыңыз. Соңында машинада жуыңыз.
Шарап	Кірді кем дегенде 30 минут суық суға салып қойыңыз. Сондай-ақ дақ кетіргішті пайдаланыңыз. Содан кейін машинада жуыңыз.
Балауыз	Балауыз қатқанша, киімді мұздатқышқа салып қойыңыз. Содан кейін оны қырып тастаңыз. Дақтың үстіне қағаз сүзгішті қойып, қалған балауызды кетіру үшін қағаз сіңіріп алғанша үтікпен қыздырыңыз.
Тер	Машинада жуу алдында сұйық жуғыш затты даққа жақсылап жағыңыз.
Сағыз	Сағыз қатқанша, киімді мұздатқышқа салып қойыңыз. Содан кейін оны қырып тастаңыз. Содан кейін машинада жуыңыз.

ҚОҚЫСҚА ТАСТАУ

Қаптама қоршаған ортаға зиянсыз қайта өңдеуге, кәдеге жаратуға немесе жоюға болатын экологиялық таза материалдардан жасалған. Осы мақсатта қаптама материалдары тиісінше таңбаланған.



Өнімдегі немесе оның қаптамасындағы **таңба** өнімді тұрмыстық қалдық ретінде қарауға болмайтынын білдіреді. Өнімді қалдық электр және электрондық жабдықты жергілікті қайта өңдеу орталығына апарыңыз.

Құрылғыны пайдалану мерзімінен кейін **қоқысқа тастаған** кезде, барлық қуат сымын алып, есіктің ысырмасы мен қосқышын бұзып, балалардың қауіпсіздігі үшін есіктің құлыпталып қалуына жол бермеңіз.

Бұл құрылғы Еуропалық WEEE директивасына сәйкес белгіленген.

Өнімді қоқысқа дұрыс **тастау** қоршаған ортаға және адамдардың денсаулығына өнімді қоқысқа дұрыс тастау кезінде туындауы мүмкін жағымсыз әсерлердің алдын алуға көмектеседі. Қалдықтарды қоқысқа тастау туралы толық ақпарат алу үшін қалдықтарға жауапты тиісті муниципалдық органға, қалдықтарды жою қызметіне немесе өнімді сатып алған дүкенге хабарласыңыз.

ӘДЕТТЕГІ ҚУАТ ТҰТЫНУ

Бағдарлама нұсқаулары

1. «Стандартты 60°C мақта бағдарламасы» және «стандартты 40°C мақта бағдарламасы» әдеттегі ластанған мақталы кірді тазалауға жарамды және олар мақтадан жасалған кірді жууға арналған қуат пен су тұтыну тұрғысынан ең тиімді бағдарламалар болып табылады. Судың нақты температурасы циклдің белгіленген температурасынан өзгеше болуы мүмкін.
2. Қуатты өшіру режимінде тұтынылатын қуат — 0,49 Вт.
3. Әр түрлі жуу температураларына сәйкес келетін жуғыш заттарды пайдаланыңыз.
4. Стандартты бағдарламалар туралы ақпаратты төмендегі кестеден қараңыз.

WNHA62SAS	CO40 ^{1/2}	CO60 ^{1/2}	CO60
Негізгі жуу ұзақтығы (мин)	152	185	185
Бағдарлама (мин)	225	259	259
Энергия тұтыну (кВт/сағ)	0.38	0.72	0.73
Негізгі жуу кезінде су тұтыну (л)	13	13	18
Жалпы су тұтыну (л)	35	35	46
Қалған ылғалдылық құрамы (%)	53	53	52

WNHA74SAS	CO40 ^{1/2}	CO60 ^{1/2}	CO60
Негізгі жуу ұзақтығы (мин)	152	185	185
Бағдарлама (мин)	225	259	259
Энергия тұтыну (кВт/сағ)	0.53	0.82	0.84
Негізгі жуу кезінде су тұтыну (л)	15	15	20
Жалпы су тұтыну (л)	38	38	50
Қалған ылғалдылық құрамы (%)	53	53	52

КҮТУ РЕЖИМІ

☼ Максималды немесе номиналды жүктеме IEC 60456 стандартына сәйкес дайындалған кірлерге қатысты.

⚠ Кірдің түрі мен көлеміне, айналдыруға, қуат көзіне, температура мен ылғалдылыққа қатысты ауытқуларға байланысты бағдарламаның соңында өлшенген бағдарламаның ұзақтығы мен қуат тұтынуы кестеде көрсетілгеннен басқаша болуы мүмкін.

Біз пайдаланушы нұсқаулығына өзгертулер мен жаңартулар енгізу құқығын өзімізде қалдырамыз.

Сауда белгісі	Gorenje
Өнім түрі	Кір жуу машинасы
Өндіруші	Gorenje gospodinjnski aparati, d.o.o. (Gorenje, d.o.o.) - Partizanska Cesta 12, 3320 Velenje, Slovenia
Импорттаушы	«Горенье БТ» ЖШҚ, РФ, 119180, Мәскеу, Якиман жағалауы, 4-үй, 1-құр, 3-қабат, 1-ғим, 55-бөлме

Өндіруші басып шығару процесінде туындайтын осы нұсқаулықтағы кателерге жауап бермейді. Өндіруші негізгі сипаттамаларды сақтай отырып, өз бұйымдары үшін пайдалы деп санайтын өзгерістерді өз бұйымдарына қосуға құқылы.

Бұйымның жиынтығына, техникалық сипаттамаларына, функцияларына, түстік үйлесімдеріне және т.б. қатысты нұсқаулықта берілген барлық ақпарат ақпараттық сипатқа ие және еш жағдайда жарияланатын офферта болып табылмайды. Өндіруші сатып алу шарттары мен ережелерін бекітпейді, олар тауар сатылатын елдегі аймақтық және/немесе ұлттық заңнаманың талаптарына сәйкес келуі тиіс.



gorenje

2354539-X08062336B