

RO

# INSTRUCȚIUNI DETALIAȚE PENTRU UTILIZAREA MAȘINII DE SPĂLAT CU USCĂTOR

**gorenje**

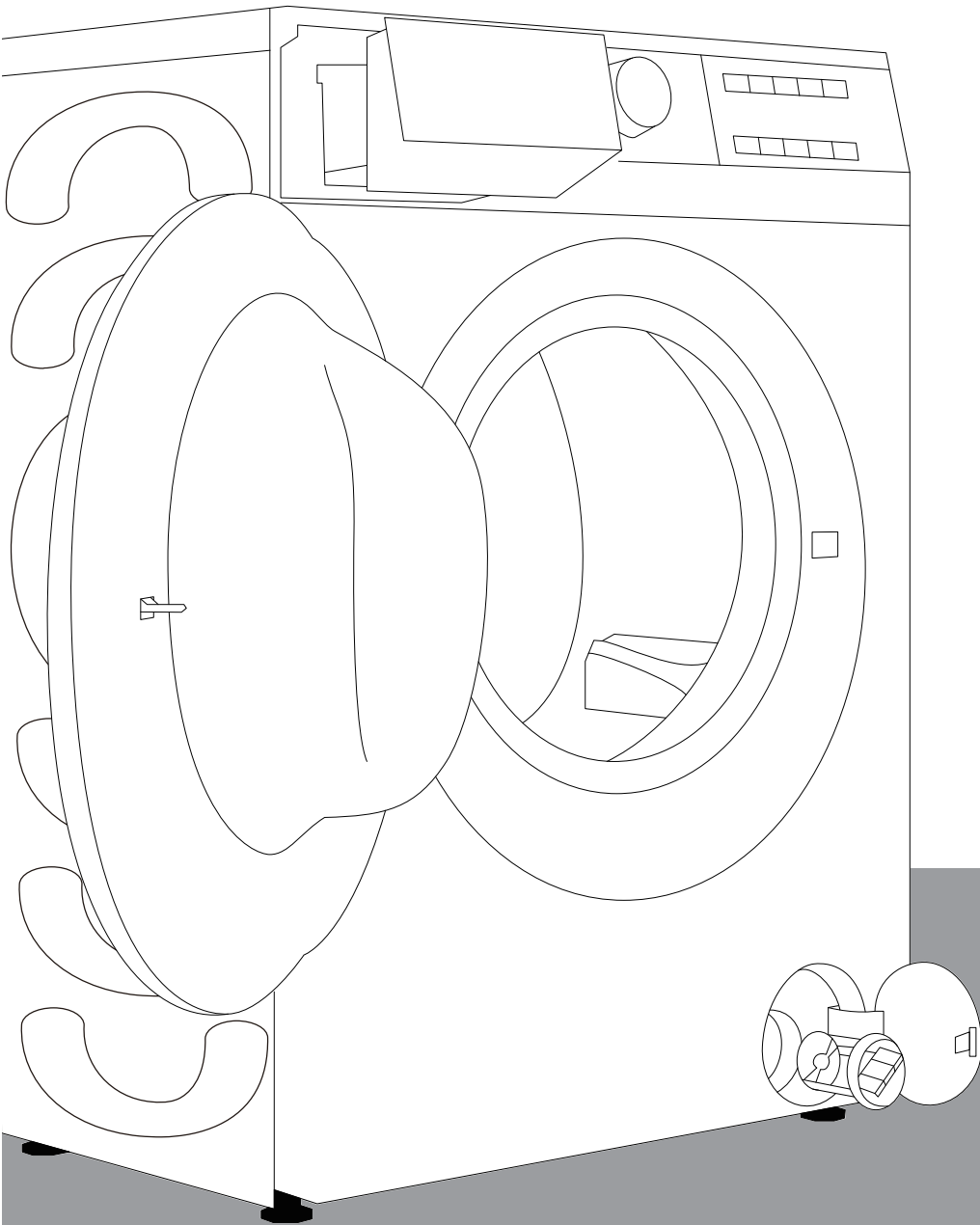

Această mașină de spălat cu uscător este destinată exclusiv uzului casnic.

Vă rugăm să nu îl utilizați pentru rufe etichetate ca nefiind adecvate pentru spălarea la mașină.

Următoarele simboluri utilizate în manual au următoarele semnificații:

 Informații, sfaturi sau recomandări

 Avertisment - pericol general

 Avertisment - pericol de electrocutare

 Avertisment - pericol de suprafață fierbinte

 Avertisment - pericol de incendiu



Este important să citiți cu atenție instrucțiunile.

# CUPRINS

<b>4 MĂSURI DE SIGURANȚĂ</b> ..... <b>12 DESCRIEREA</b> 13 Specificații 14 Unitatea de comandă	<b>INTRODUCERE</b>
<b>16 INSTALARE ȘI RACORDARE</b> 17 Îndepărtarea șuruburilor de transport 18 Mutarea și transportul după instalare 19 Locație 19 Picioare reglabile 20 Distanțe de instalare 20 Deschiderea ușii mașinii 21 Racordarea la alimentarea cu apă 21 AquaStop 22 Racordarea și fixarea furtunului de evacuare 24 Racordarea la sursa de alimentare cu energie electrică ..... <b>25 ÎNAINTE DE PRIMA UTILIZARE</b>	<b>PREGĂTIREA ÎNAINTE DE PRIMA UTILIZARE</b>
<b>26 PROCESUL DE SPĂLARE, PAS CU PAS (1-7)</b> 26 Pasul 1: Țineți cont de etichetele de pe rufe 27 Pasul 2: Pregătirea procesului de spălare 32 Pasul 3: Alegerea programului de spălare 36 Pasul 4: Selectarea setărilor și funcțiilor suplimentare 43 Pasul 5: Pornirea unui program de spălare 44 Pasul 6: Schimbarea programului de spălare sau anularea manuală 45 Pasul 7: Sfârșitul programului de spălare ..... <b>46 ÎNTRERUPEREA ȘI MODIFICAREA PROGRAMULUI</b> ..... <b>48 ÎNTREȚINERE ȘI CURĂȚARE</b> 48 Curățarea compartimentului pentru detergent 49 Curățarea furtunului de apă, a locașului distribuitorului de detergent și a garniturii de cauciuc a ușii 50 Curățarea filtrului pompei 51 Curățarea exteriorului	<b>ETAPELE PROCESULUI DE SPĂLARE</b>  <b>ÎNTEȚINERE ȘI CURĂȚARE</b>
<b>52 SOLUȚIONAREA PROBLEMELOR</b> 52 Ce să fac...? 53 Soluționarea problemelor și coduri de eroare 54 Reparare ..... <b>55 RECOMANDĂRI ȘI UTILIZARE ECONOMICĂ</b> 57 Sfaturi pentru îndepărtarea petelor <b>59 ELIMINARE</b> <b>59 CONSUM TIPIC DE ENERGIE</b>	<b>SOLUȚIONAREA PROBLEMELOR</b>  <b>DIVERSE</b>

# MĂSURI DE SIGURANȚĂ



**Citiți cu atenție instrucțiunile de utilizare înainte de a utiliza mașina de spălat cu uscător.**

**Nu utilizați mașina de spălat cu uscător fără să citiți și să înțelegeți mai întâi aceste instrucțiuni sau utilizarea.**

**Aceste instrucțiuni de utilizare sunt furnizate cu mai multe modele de mașini de spălat cu uscător. Prin urmare, este posibil ca unele funcții sau setări să nu fie disponibile pe mașina de spălat cu uscător pe care o dețineți.**

Nerespectarea instrucțiunilor sau utilizarea necorespunzătoare a mașinii poate duce la deteriorarea rufelor sau a mașinii sau rănirea utilizatorului. Păstrați manualul de instrucțiuni la îndemână, în apropierea mașinii.

Instrucțiunile de utilizare sunt disponibile pe site-ul nostru web la adresa [www.Gorenje.com](http://www.Gorenje.com).

**Această mașină de spălat cu uscător este destinată exclusiv uzului casnic.** În cazul în care mașina este utilizată în scopuri profesionale, în scopuri lucrative sau în scopuri care depășesc utilizarea normală într-o gospodărie, sau dacă mașina este utilizată de o persoană care nu este consumator, perioada de garanție va fi cea mai scurtă perioadă de garanție prevăzută de legislația relevantă.

Urmați în mod corespunzător instrucțiunile de instalare și de racordare la rețeaua de alimentare cu apă și energie electrică a mașinii de spălat cu uscător Gorenje (a se vedea capitolul „INSTALARE ȘI RACORDARE”).

Racordarea la rețeaua de alimentare cu apă și cu energie electrică trebuie executată de un tehnician sau expert cu pregătire adecvată.

Orice reparație și întreținere referitoare la siguranță sau performanță trebuie efectuată de experți calificați.

Pentru a evita pericolele, un **cablu de alimentare deteriorat** poate fi înlocuit numai de către producător, un tehnician sau o persoană autorizată.

**Înainte de a racorda mașina de spălat cu uscător la sursa de alimentare cu energie electrică, așteptați cel puțin 2 ore până când aceasta ajunge la temperatura camerei.**

Acest produs trebuie să fie întreținut de un centru de reparații autorizat, folosind numai piese de schimb aprobate.

În caz de racordare sau utilizare incorectă sau de reparare de către o persoană neautorizată, utilizatorul va suporta costurile de reparație pentru orice daune care nu sunt acoperite de garanție.

Nu racordați mașina la sursa de alimentare cu energie electrică folosind un prelungitor.

Nu racordați mașina la sursa de alimentare cu energie electrică folosind un dispozitiv de comutare extern, cum ar fi un temporizator, și nu o racordați la o sursă de alimentare cu energie electrică care este pornită și oprită în mod regulat.

Nu racordați mașina la o priză electrică destinată sarcinilor mici.

Priza de alimentare cu energie electrică trebuie să fie împământată în condiții de siguranță, iar alimentarea cu apă nu trebuie să fie blocată.

**Nu instalați mașina de spălat cu uscător într-un loc unde temperatura poate scădea sub 5°C**, în caz contrar, piesele pot fi deteriorate în cazul înghețării apei.

Așezați mașina pe o bază solidă (beton) plană și stabilă.

În cazul în care mașina este amplasată pe o bază ridicată, aceasta trebuie să fie asigurată suplimentar pentru a nu se răsturna.

**Înainte de prima utilizare, îndepărtați șuruburile de transport**, deoarece pornirea unei mașini de spălat cu uscător blocate poate duce la daune grave (a se vedea capitolul „INSTALARE ȘI RACORDARE/Îndepărtarea șuruburilor de transport”). Garanția va fi anulată în cazul unor astfel de daune.

**Pentru a racorda mașina de spălat cu uscător la rețeaua de alimentare cu apă**, asigurați-vă că utilizați furtunul de apă și garniturile furnizate. Presiunea apei trebuie să se situeze în intervalul 0,1-1 MPa (1-10 bar; 1-10 kp/cm<sup>2</sup>; 10-100 N/cm<sup>2</sup>).

Utilizați întotdeauna un furtun de apă nou pentru a racorda mașina la rețeaua de alimentare cu apă; nu refolosiți un furtun de apă vechi.

Capătul furtunului de evacuare trebuie să ajungă în sistemul de scurgere.

Înainte de pornirea ciclului de spălare, apăsați ușa în locul indicat până când se blochează în poziție. Ușa nu poate fi deschisă în timpul funcționării mașinii.

**Îndepărtați orice impurități de pe tamburul mașinii de spălat cu uscător înainte de prima spălare** folosind programul Drum Clean (Curățare tambur) (a se vedea TABELUL DE PROGRAME).

**După ciclul de spălare, închideți robinetul de apă și scoateți ștecherul de alimentare.**

Utilizați numai detergenți destinați spălării la mașină și îngrijirii rufelor. Nu ne asumăm răspunderea pentru deteriorarea sau decolorarea garniturilor și a pieselor din plastic ca urmare a utilizării agenților de înălbire sau colorare.

**Pentru îndepărtarea calcarului**, utilizați numai detartranți cu protecție anticorozivă adăugată (utilizați numai detartranți necorozivi). Urmați instrucțiunile producătorului. Finalizați procesul de îndepărtare a calcarului cu mai multe cicluri de clătire sau prin rularea programului Drum Clean (Curățare tambur) (program de autocurățare) pentru a elimina orice agent rezidual (oțet etc.).

 Nu utilizați detergenți care conțin solvenți, deoarece acest lucru ar putea duce la degajarea de gaze otrăvitoare, la deteriorarea mașinii și la riscul de incendiu și explozie.

În timpul programului de spălare nu se eliberează ioni de argint.

Mașina nu este destinată utilizării de către persoane (inclusiv copii) cu deficiențe fizice sau mentale sau persoane fără experiență și cunoștințe. Aceste persoane trebuie instruite cu privire la utilizarea mașinii de către o persoană responsabilă pentru siguranța lor.

**Garanția nu acoperă** consumabilele, diferențele minore de culoare, creșterea zgomotului care rezultă din uzura mașinii de spălat cu uscător și defectele estetice ale componentelor, care nu afectează funcționalitatea și siguranța mașinii.

## **SIGURANȚA COPIILOR**

Înainte de a închide ușa mașinii și de a porni programul, asigurați-vă că în tambur nu se află decât rufe. Asigurați-vă că niciun copil nu a intrat în tambur și a închis ușa din interior.

Nu lăsați detergentul și balsamul la îndemâna copiilor.

**Activați funcția Siguranță copii.** A se vedea capitolul „SELECTAREA SETĂRILOR ȘI FUNCȚIILOR SUPLIMENTARE/ Siguranță copii”.

**Nu lăsați copiii mai mici de trei ani să se apropie de mașină de spălat cu uscător, cu excepția cazului în care se află sub supraveghere permanentă.**

**Mașina de spălat cu uscător este fabricată în conformitate cu normele de siguranță aplicabile.**

Această mașină poate fi utilizată de copii cu vârsta de 8 ani și peste, precum și de persoane cu capacități fizice, senzoriale sau mentale reduse sau cu lipsă de experiență și cunoștințe, dar numai dacă acestea sunt supravegheate în timpul



utilizării mașinii, dacă au primit instrucțiuni privind utilizarea în siguranță a mașinii și dacă înțeleg pericolele unei utilizări necorespunzătoare. Asigurați-vă că copiii nu se joacă cu mașina. Este interzisă curățarea mașinii sau efectuarea de sarcini de întreținere de către copii fără supraveghere.

### **PERICOL DE SUPRAFAȚĂ FIERBINTE**

În timpul ciclurilor de spălare, este posibil ca ușa tamburului să se încălzească. Aveți grijă să evitați arsurile. Asigurați-vă că copiii nu se joacă lângă geamul ușii.

### **PROTECȚIE ÎMPOTRIVA REVĂRSĂRII APEI (CÂND MAȘINA ESTE PORNITĂ)**

În cazul în care nivelul apei din mașină crește peste nivelul normal, se va activa protecția împotriva excesului de apă. Acesta va opri alimentarea cu apă și va începe pomparea apei. Programul este întrerupt și este raportată o eroare (a se vedea TABELUL DE SOLUȚIONARE A PROBLEMELOR).

### **TRANSPORT DUPĂ INSTALARE**

Dacă intenționați să mutați mașina după ce a fost instalată, instalați șuruburile de transport (a se vedea capitolul „INSTALARE ȘI RACORDARE/Mutarea și transportul după instalare”). Înainte de a introduce șuruburile de transport, deconectați mașina de la sursa de alimentare cu energie electrică!

În cazul în care cablul de alimentare este deteriorat, acesta trebuie înlocuit de către producător, de către agentul său de service sau de către persoane cu calificare similară pentru a evita orice pericol.

Apa scursă în timpul unui ciclu de spălare sau uscare la temperatură ridicată este fierbinte. Nu atingeți apa.

Nu deschideți ușa mașinii cu forța în timp ce aceasta funcționează (spălare/uscare/centrifugare la temperaturi înalte).

Nu utilizați mașina dacă au fost folosite substanțe chimice industriale pentru curățare.

Nu permiteți acumularea de scame în jurul mașinii.

Asigurați o ventilație adecvată pentru a evita refluxul de aer din mașină în încăpere, deoarece acesta poate provoca incendii.

Nu uscați articole nespălate în uscătorul de rufe.

Articolele murdărite cu substanțe precum uleiul de gătit, acetona, alcoolul, benzina, kerosenul, substanțele de îndepărtare a petelor, terebentina, ceara și produsele de îndepărtare a cerii trebuie spălate în apă fierbinte cu o cantitate suplimentară de detergent înainte de a fi uscate în uscătorul de rufe.

Articolele precum spuma de cauciuc (spumă de latex), căștile de duș, textilele impermeabile, articolele cu dublură de cauciuc și hainele sau pernele prevăzute cu pernuțe de spumă de cauciuc nu trebuie uscate în uscătorul de rufe.

Balsamurile de rufe sau produsele similare trebuie utilizate conform instrucțiunilor de utilizare a balsamului de rufe.

Scoateți toate obiectele, cum ar fi brichetele și chibriturile, din buzunarele hainelor.

**AVERTIZARE:** Nu opriți niciodată uscătorul de rufe înainte de sfârșitul ciclului de uscare, cu excepția cazului în care toate articolele sunt scoase rapid și împrăștiate astfel încât căldura să se disipe.

**AVERTIZARE:** Nu racordați mașina la sursa de alimentare cu energie electrică folosind un dispozitiv de comutare extern, cum ar fi un temporizator, și nu o racordați la o sursă de alimentare cu energie electrică care este pornită și oprită în mod regulat.

În cazul mașinilor cu orificii de ventilație situate în partea de bază, asigurați-vă că acestea nu sunt obstrucționate.

Mașina nu trebuie instalată într-un loc în care ușa sa nu poate fi deschisă complet fără restricții.

Aerul evacuat nu trebuie să fie evacuat într-un coș utilizat pentru evacuarea fumului de la aparatele care ard gaz sau alți combustibili.

# DESCRIEREA

## FAȚĂ

- 1 Butonul de pornire/pauză program
- 2 Unitatea de comandă
- 3 Butonul de selectare a programului
- 4 Compartimentul pentru detergent
- 5 Ușă
- 6 Plăcuța cu date tehnice
- 7 Capacul filtrului pompei

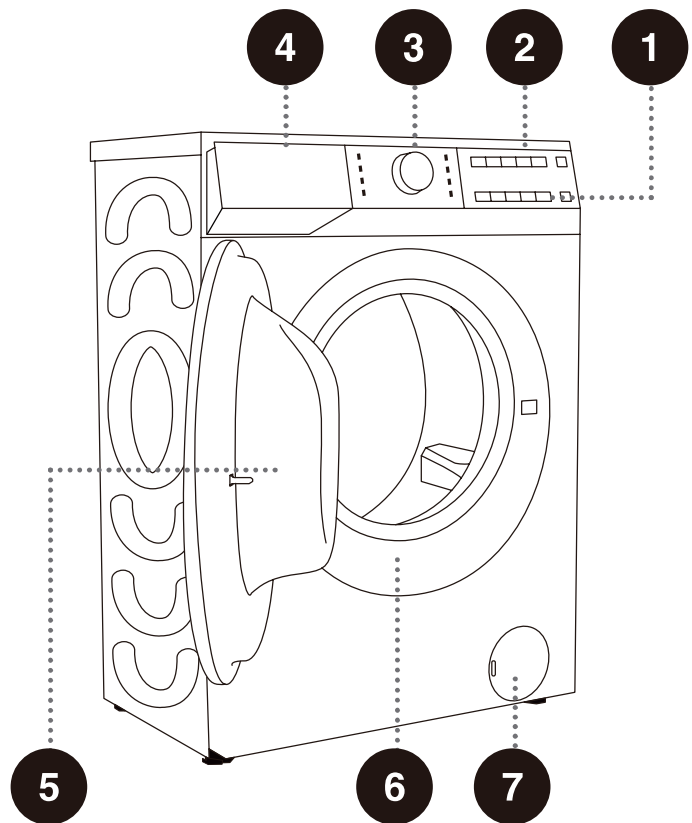

## SPATE

- 1 Furtun de apă
- 2 Cablu de alimentare
- 3 Furtun de evacuare
- 4 Picioare reglabile
- 5 Șuruburi de transport

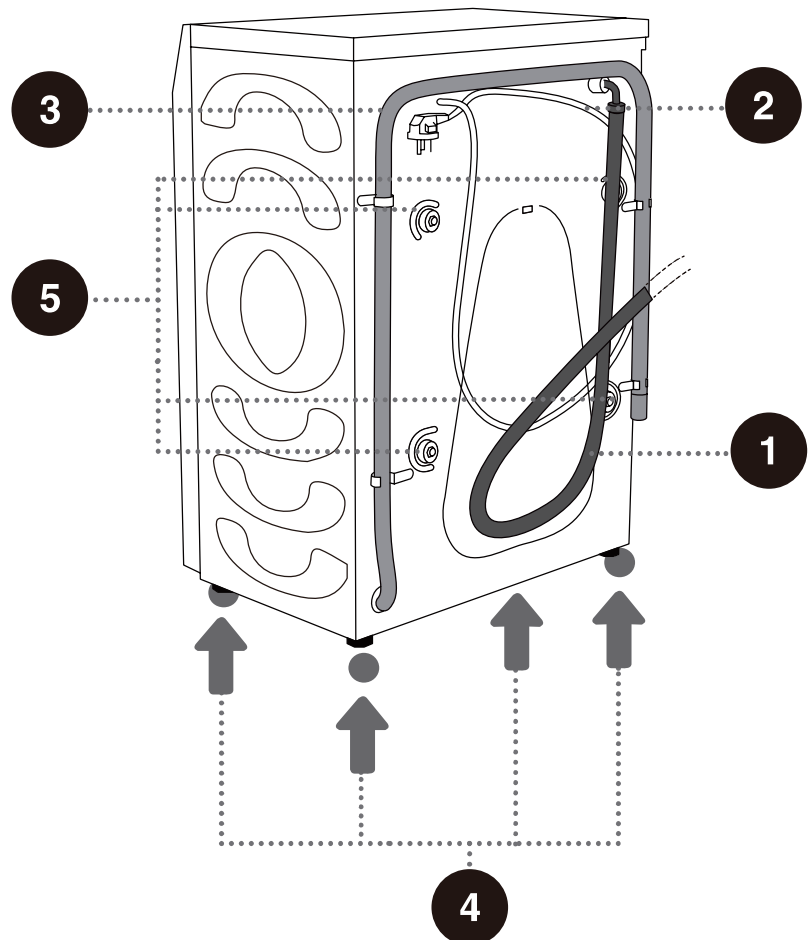

# SPECIFICAȚII

## (ÎN FUNCȚIE DE MODEL)

Plăcuța cu date tehnice este montată pe peretele frontal al ușii mașinii (a se vedea capitolul „DESCRIEREA”).

Capacitate de spălare/uscare	10/6 kg
Capacitate maximă	10 kg
Lățime	595 mm
Înălțime	845 mm
Adâncimea mașinii (a)	540 mm
Adâncime cu ușa deschisă (b)	1120 mm
Greutate	70 kg
Tensiune nominală	A se vedea plăcuța cu date tehnice
Putere nominală	A se vedea plăcuța cu date tehnice
Frecvență	A se vedea plăcuța cu date tehnice

Plăcuța cu date tehnice

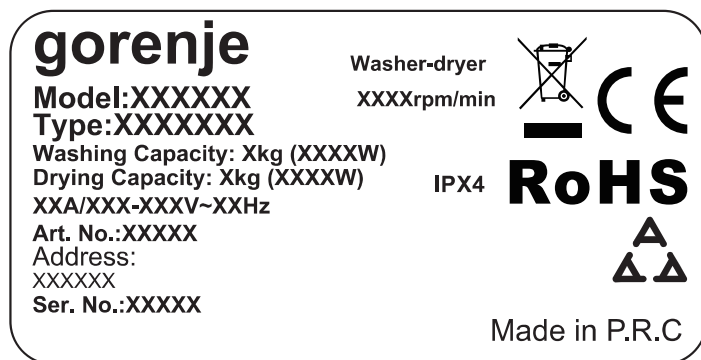

# UNITATEA DE COMANDĂ

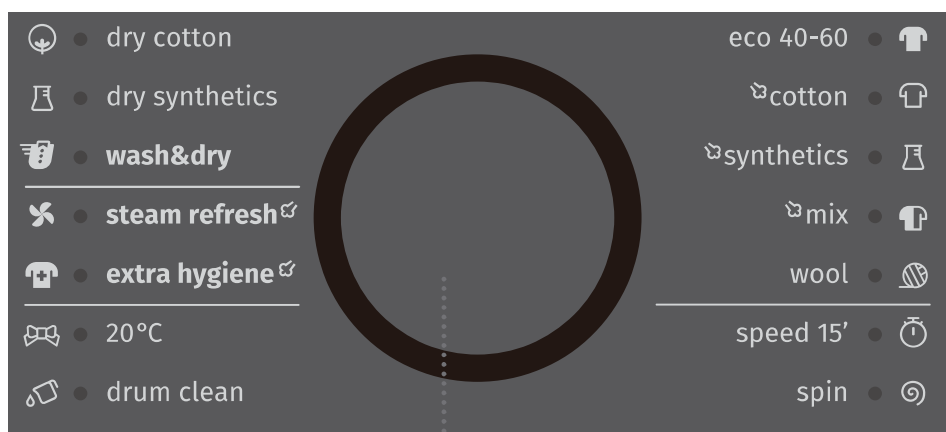

1

**1** BUTONUL DE SELECTARE A PROGRAMULUI

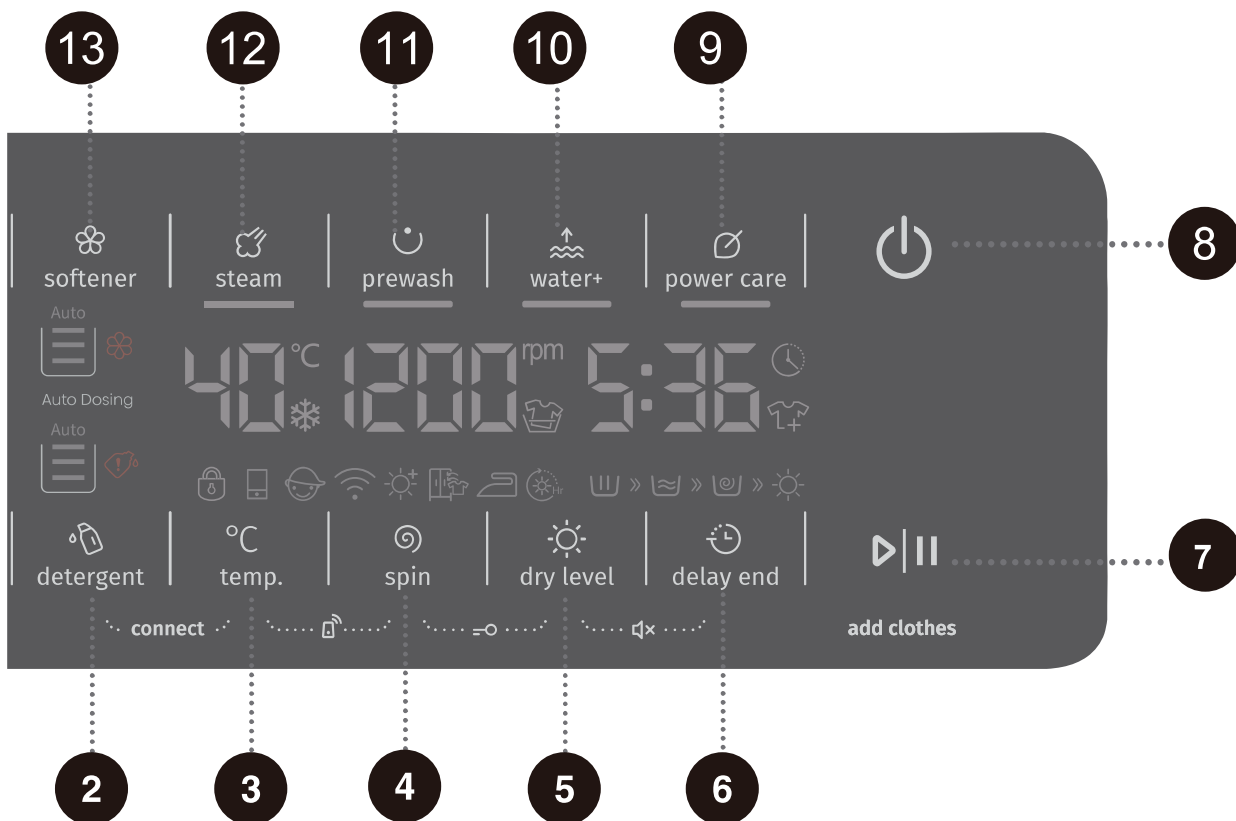

## 2 DETERGENT

Controlați doza de detergent folosită pentru fiecare spălare

## 3 TEMP. (TEMPERATURA DE SPĂLARE) °C

Reglarea temperaturii

## 4 SPIN (CENTRIFUGARE) (VITEZĂ DE CENTRIFUGARE 1400/1200 / EVACUARE)

Opțiune de setare a vitezei de centrifugare

## 5 DRY LEVEL (NIVEL DE USCARE)

## 6 DELAY END (ÎNTÂRZIERE FINALIZARE)

Opțiune de setare a amânării pornirii

## 7 BUTONUL DE PORNIRE/ PAUZĂ PROGRAM

Utilizați acest buton pentru a porni sau a întrerupe un program.

## 8 PORNIRE/OPRIRE MAȘINĂ

## 9 ECONOMISIRE ENERGIE

## 10 APĂ+

## 11 PRE WASH (PRESPĂLARE)

## 12 STEAM (ABUR)

## 13 SOFTENER (BALSAM)

## 2+3 COMUTATOR Wi-Fi

## 3+4 COMUTATOR FUNCȚIE APLICAȚIE

## 4+5 SIGURANȚĂ COPII $\rightarrow$

## 5+6 DEZACTIVARE SUNET (DEZACTIVAREA MESAJELOR SONORE) $\rightarrow$

# INSTALARE ȘI RACORDARE

☞ Scoateți toate ambalajele (a se vedea capitolul „ELIMINARE”). Când despachetați, asigurați-vă că nu deteriorați mașina cu un obiect ascuțit. Nu lăsați materialul de ambalare (pungi de plastic, alte piese din plastic etc.) la îndemâna copiilor.

Verificați dacă mașina este deteriorată. Dacă suspectați că mașina este deteriorată, nu o utilizați și contactați imediat Serviciul post-vânzare.

Mașina este livrată cu un set de suport care include :

- Instrucțiuni de utilizare,
- Card de garanție,
- 4 dopuri de plastic,
- Furtun de alimentare,
- Suport pentru furtun de evacuare.

Asigurați-vă că sunt furnizate toate piesele enumerate mai sus.



# ÎNDEPĂRTAREA ȘURUBURILOR DE TRANSPORT

⚠ Înainte de prima utilizare a mașinii, trebuie îndepărtate șuruburile de transport. O mașină blocată poate fi deteriorată atunci când este pornit. Garanția va fi anulată în cazul unor astfel de daune.

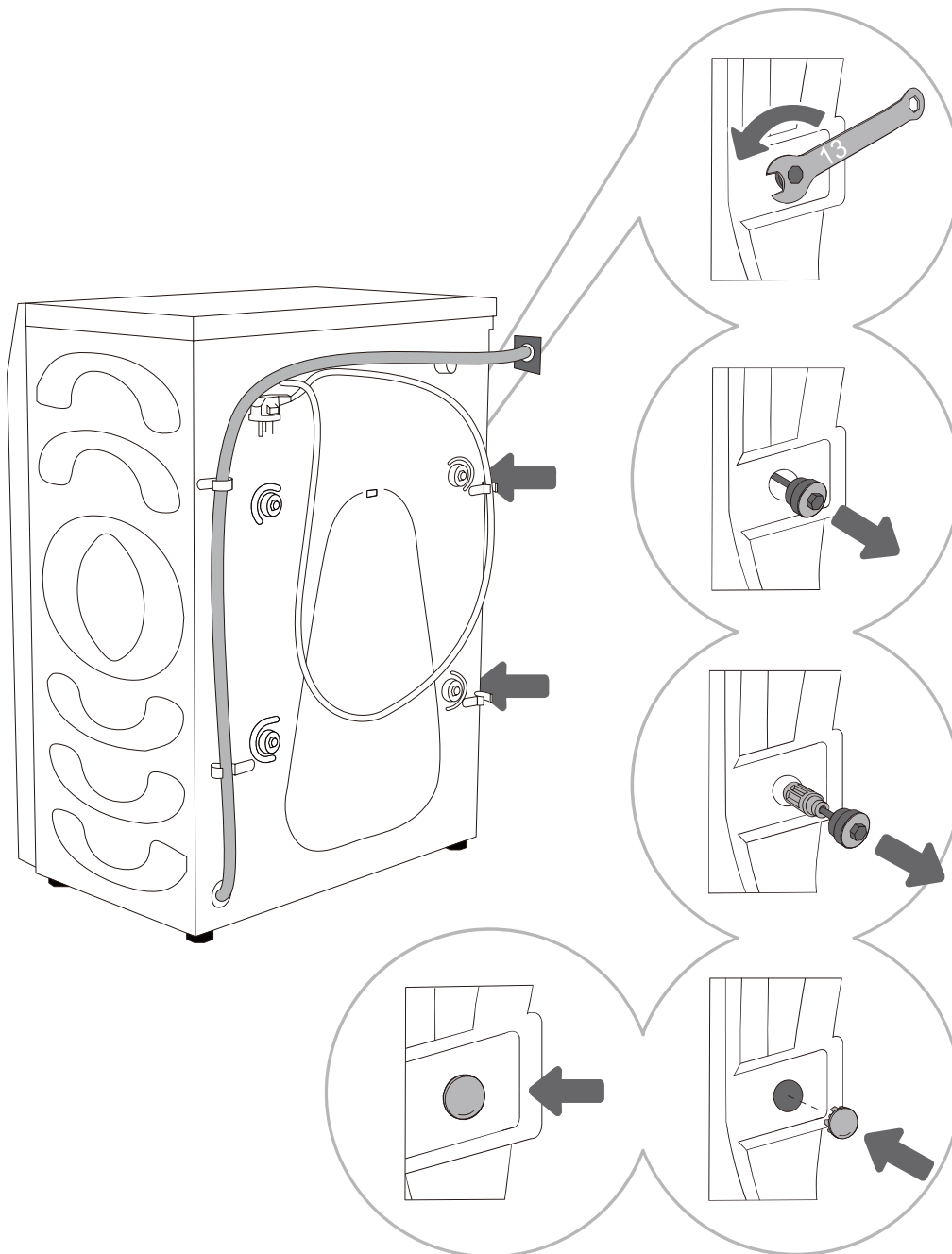

**1** Dați la o parte furtunurile și, cu ajutorul unei chei de fixare, slăbiți cele 4 șuruburi de pe partea din spate a mașinii, rotindu-le în sens invers acelor de ceasornic, după cum indică săgeata. Slăbiți-le cu aproximativ 30 mm (nu complet).

**2** Trageți toate cele 4 șuruburi de transport pe orizontală.

**3** Scoateți șuruburile de transport împreună cu partea de cauciuc și cea de plastic.

**4** Acoperiți orificiile pentru șuruburi cu capacele de plastic. Capacele de plastic sunt furnizate în pungă de accesorii (setul de suport) împreună cu manualul de instrucțiuni.

💡 Păstrați șuruburile de transport pentru transportul ulterior al mașinii (pentru a reinstala șuruburile de transport, urmați procedura de mai sus în ordine inversă).

## MUTAREA ȘI TRANSPORTUL DUPĂ INSTALARE

☞ Pentru a muta mașina după ce a fost instalată, trebuie reinstalate șuruburile de transport pentru a preveni deteriorarea cauzată de vibrațiile din timpul transportului (a se vedea capitolul „INSTALARE ȘI RACORDARE/Îndepărtarea șuruburilor de transport”). Dacă ați pierdut șuruburile de transport, acestea pot fi comandate de la producător.

**⚠ După transport, mașina de spălat cu uscător trebuie lăsată să stea nemișcată timp de cel puțin două ore înainte de a fi conectată la rețeaua electrică. Mașina de spălat cu uscător trebuie instalată și racordată de către un tehnician calificat.**

**⚠ Citiți cu atenție instrucțiunile de utilizare înainte de a racorda mașina de spălat cu uscător. Daunele rezultate din racordarea sau utilizarea incorectă a mașinii de spălat cu uscător nu vor fi acoperite de garanție.**

.....

## LOCAȚIE

☞ Podeaua pe care este amplasată mașina trebuie să aibă o bază din beton. Aceasta trebuie să fie curată și uscată; în caz contrar, mașina poate aluneca. De asemenea, curățați partea inferioară a picioarelor reglabile.

☞ Mașina trebuie să stea la nivel și stabil pe o bază solidă.

## PICIOARE REGLABILE

Utilizați o nivelă cu bulă de aer și cheia furnizată.

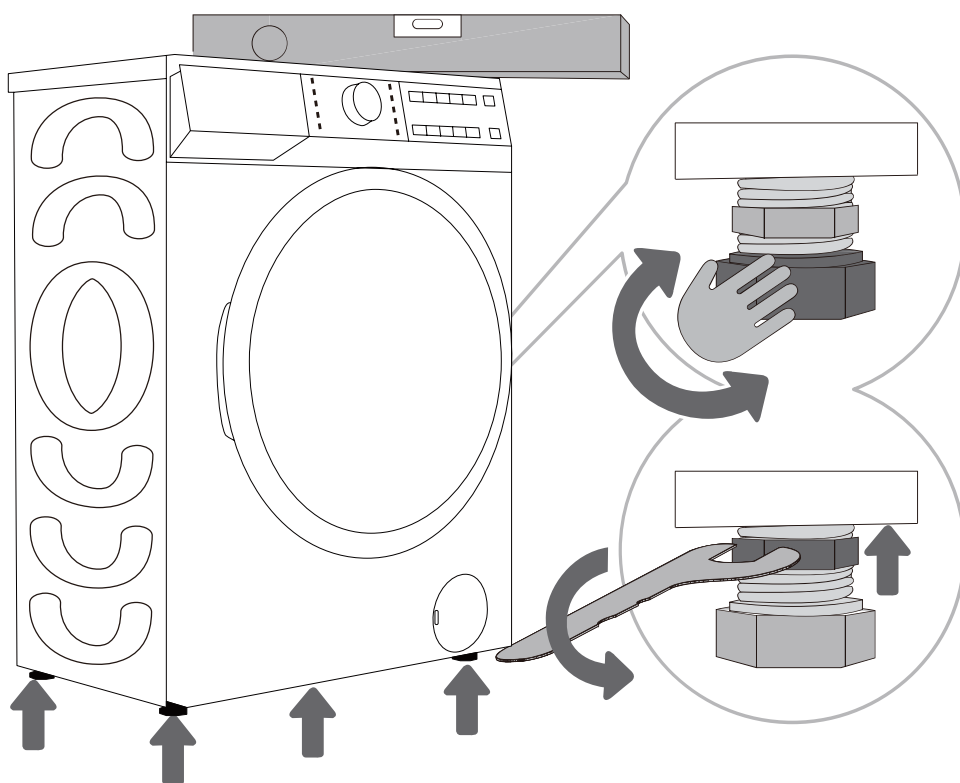

.....  
**1** Rotiți picioarele reglabile pentru a echilibra mașina. Picioarele permit nivelarea cu +/- 2 cm.  
.....

**2** După reglarea înălțimii picioarelor, strângeți ferm piulițele de blocare (contrapiulițe) rotindu-le spre partea de jos a mașinii cu ajutorul cheii furnizate ↑ (a se vedea figura).

☞ O mașină denivelată poate provoca vibrații, alunecare și funcționare zgomotoasă. Nivelarea incorectă a mașinii nu este acoperită de garanție.

☞ În timpul funcționării mașinii pot apărea zgomote anormale sau puternice, de cele mai multe ori ca urmare a unei instalări necorespunzătoare.

## DISTANȚE DE INSTALARE

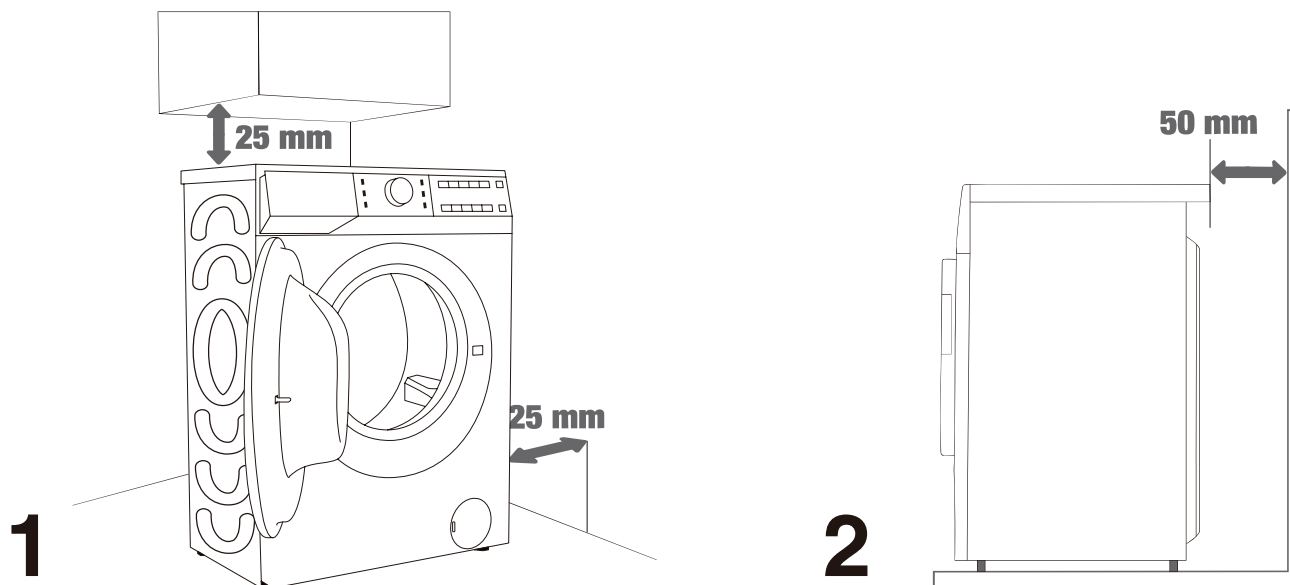

⚠ Mașina nu trebuie să fie în contact cu niciun perete sau cu mobilierul. Pentru o funcționare optimă a mașinii, lăsați spațiu în jurul acesteia, așa cum este indicat în figură. Nerespectarea spațiului minim necesar poate duce la funcționarea nesigură sau anormală a mașinii. Mai mult, poate apărea și supraîncălzirea (figurile 1 și 2).

⚠ Nu se recomandă instalarea mașinii într-un spațiu închis.

---

## DESIDEREA UȘII MAȘINII (VEDERE DE SUS)

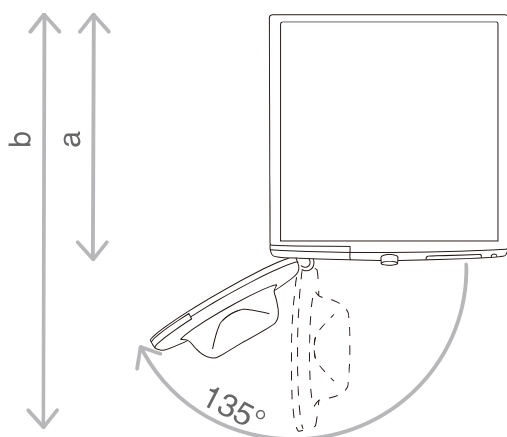

A se vedea capitolul „DESCRIEREA/ SPECIFICAȚII”.

a = Adâncimea mașinii  
b = Adâncime cu ușa deschisă

⚠ Înainte de a racorda mașina de spălat cu uscător la sursa de alimentare cu energie electrică, așteptați cel puțin 2 ore până când aceasta ajunge la temperatura camerei.

# RACORDAREA LA ALIMENTAREA CU APĂ

Atașați în mod corespunzător furtunul de alimentare cu apă la robinetul de apă.

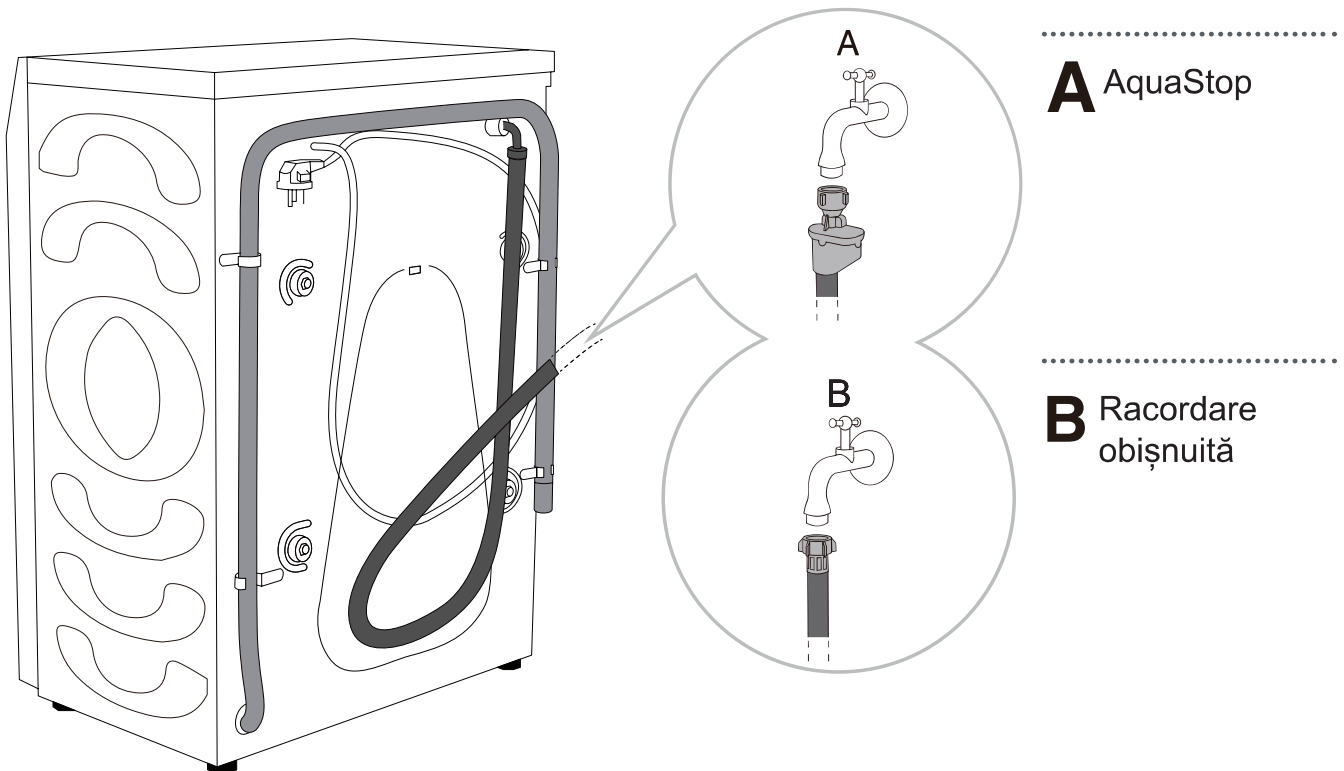

☞ Pentru funcționarea normală a mașinii, presiunea de intrare a apei trebuie să se situeze în intervalul 0,1-1 MPa (1-10 bar; 1-10 kp/cm<sup>2</sup>; 10-100 N/cm<sup>2</sup>). Presiunea dinamică minimă a apei poate fi determinată prin măsurarea debitului de apă. 3 litri de apă ar trebui să curgă de la un robinet complet deschis în 15 secunde.

☞ Strângeți furtunul de apă cu mâna pentru o etanșare bună (max. 2 Nm) după conectarea furtunului. Verificați etanșarea pentru a vedea dacă există scurgeri. Nu utilizați clești sau instrumente similare, deoarece acestea ar putea deteriora filetul piuliței.

☞ Utilizați numai furtunul de apă furnizat împreună cu mașina. Nu utilizați furtunuri uzate sau alte furtunuri.

☞ Asigurați-vă că furtunul nu este deteriorat. În cazul în care furtunul este degradat, fragil sau crăpat, acesta trebuie înlocuit.

## AquaStop (NUMAI PENTRU UNELE MODELE)

În cazul în care un tub sau un furtun intern este deteriorat, se activează un sistem de închidere pentru a întrerupe alimentarea cu apă a mașinii. În acest caz, fereastra de control (a) va deveni roșie. Înlocuiți furtunul de apă.

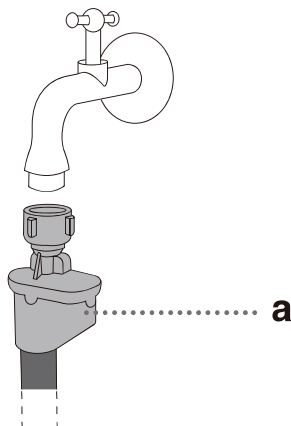

⚠ Nu scufundați furtunul cu sistemul AquaStop în apă, deoarece acesta conține o supapă electrică.

⚠ Furtunul de apă poate fi racordat fără supapă de reținere.

⚠ Asigurați-vă că furtunul de apă racordat nu este răsucit sau obstrucționat.

## RACORDAREA ȘI FIXAREA FURTUNULUI DE EVACUARE

Introduceți furtunul de evacuare într-o chiuvetă sau într-o cadă de baie sau racordați-l direct la o scurgere (diametrul minim al furtunului de evacuare este de 4 cm). Distanța verticală de la podea până la capătul furtunului de evacuare trebuie să fie de 60-100 cm. Poate fi atașat în trei moduri (A, B, C).

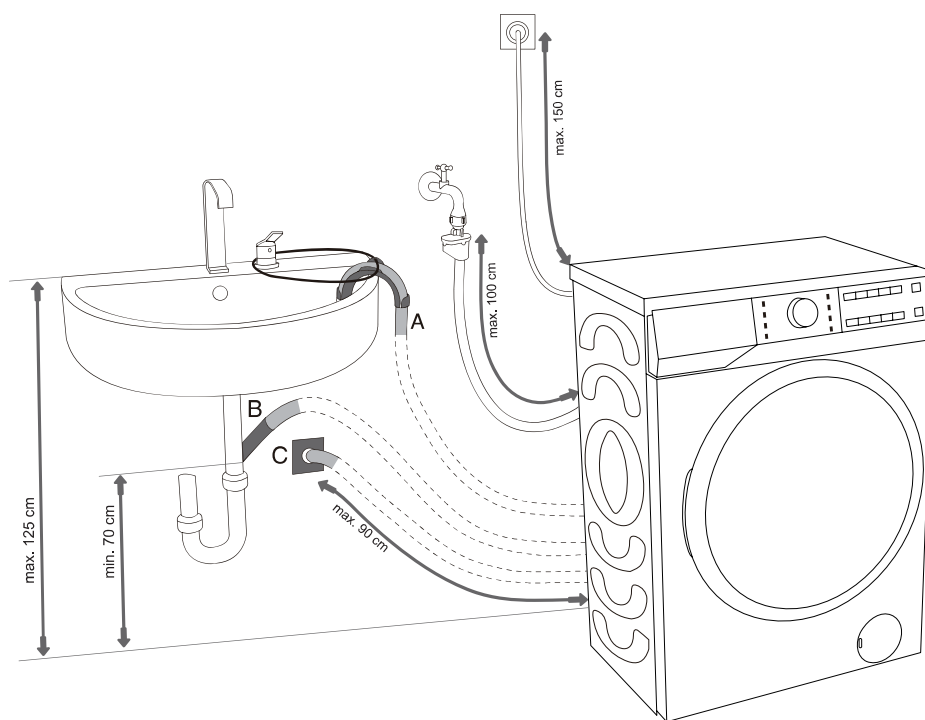

**A** Capătul furtunului de evacuare poate fi plasat deasupra unei chiuvete sau a unei căzi de baie. Fixați furtunul prin cotul de susținere cu ajutorul unei curele de legare pentru a preveni alunecarea acestuia.

**B** Furtunul de evacuare poate fi, de asemenea, atașat direct la scurgerea chiuvetei. Nu utilizați o chiuvetă mică. Rețineți că apa scursă poate fi fierbinte.

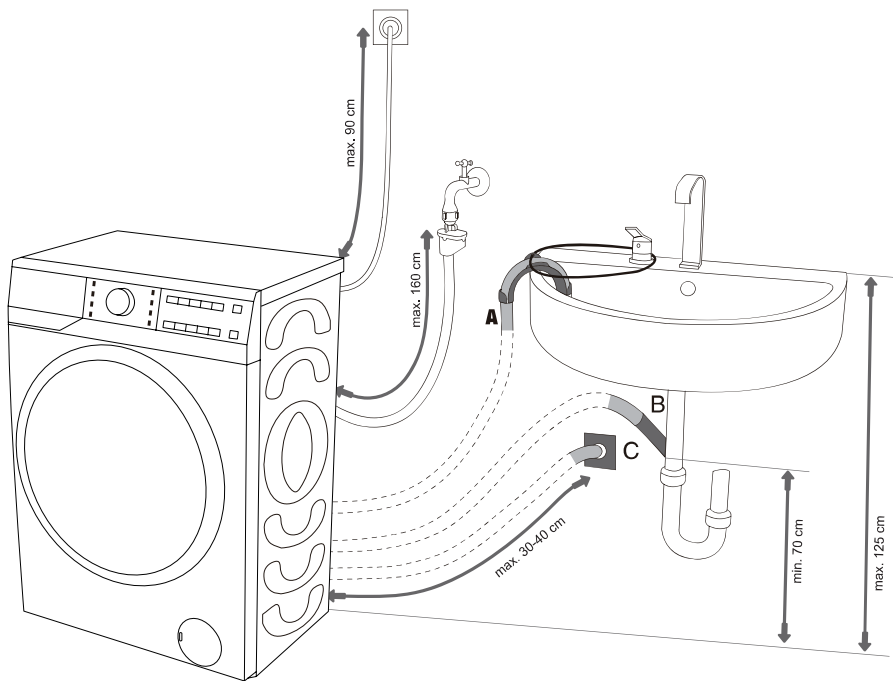

.....

**C** Furtunul de evacuare poate fi, de asemenea, atașat la o scurgere de perete cu sifon, care ar trebui să fie instalat corespunzător pentru a permite curățarea.

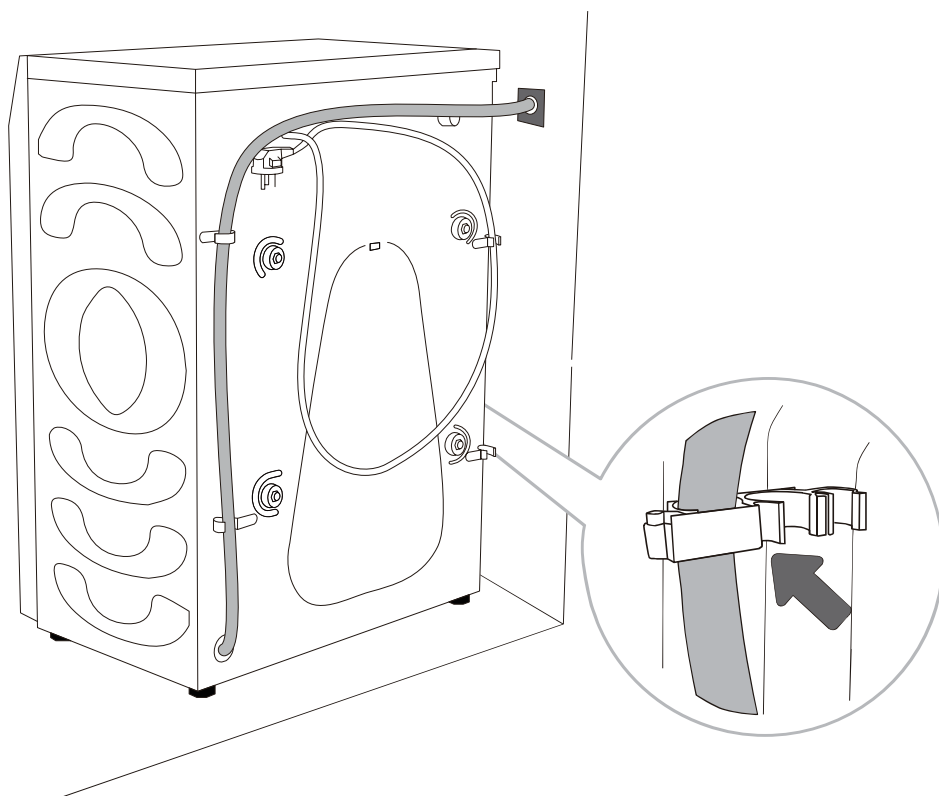

.....

**D** Furtunul de evacuare trebuie atașat la cârligele din spatele mașinii, așa cum se arată în figură.

⚠ Asigurați-vă că furtunul de evacuare nu este deteriorat.

⚠ Neinstalarea corectă a furtunului de evacuare poate duce la funcționarea nesigură sau anormală a mașinii.

# RACORDAREA LA SURSA DE ALIMENTARE CU ENERGIE ELECTRICĂ

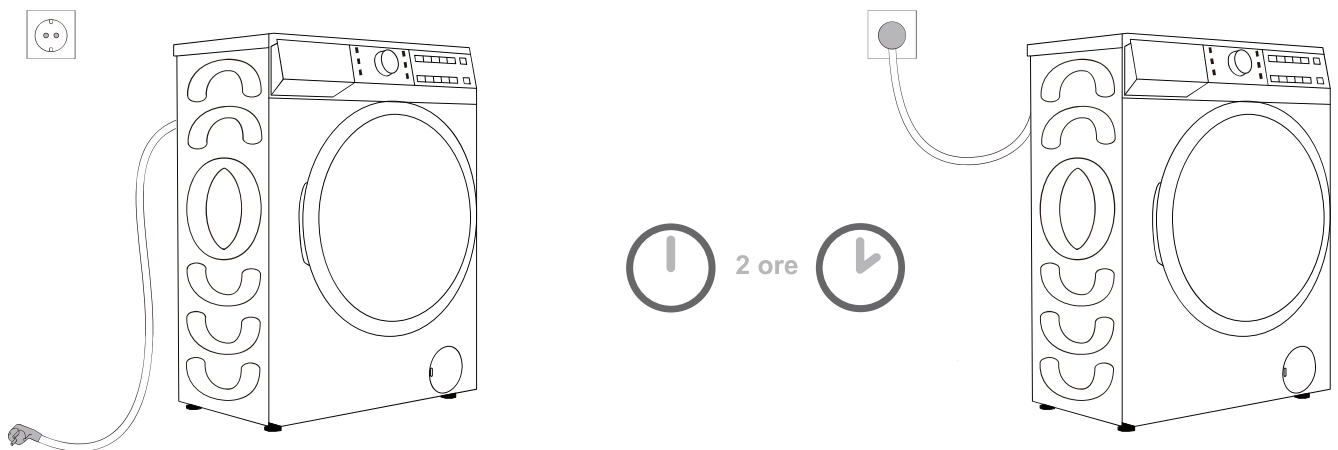

**⚠ Înainte de a racorda mașina de spălat cu uscător la sursa de alimentare cu energie electrică, așteptați cel puțin 2 ore până când aceasta ajunge la temperatura camerei.**

Racordați mașina de la o priză de curent cu împământare, care trebuie să fie ușor accesibilă după instalare. Priza trebuie să fie prevăzută cu un contact de împământare (în conformitate cu reglementările relevante).

Consultați plăcuța cu date tehnice pentru informații de bază despre mașina dvs. (a se vedea capitolul „DESCRIEREA/SPECIFICAȚII”).

**⚠ Vă recomandăm să utilizați o protecție împotriva supratensiunii pentru a proteja mașina de spălat cu uscător de fulgere.**

**⚠ Nu racordați mașina la sursa de alimentare cu energie electrică folosind un prelungitor.**

⚡ Nu racordați mașina la o priză electrică destinată sarcinilor mici.

⚡ Nu conectați/deconectați mașina cu mâinile ude.

⚡ Repararea și întreținerea mașinii trebuie să fie încredințate unor experți calificați.

⚡ Un cablu de alimentare deteriorat poate fi înlocuit numai de către o persoană autorizată de către producător.



# ÎNAINTE DE PRIMA UTILIZARE

Asigurați-vă că mașina este deconectată de la sursa de alimentare cu energie electrică și apoi deschideți ușa către dvs. (figurile 1 și 2).

Curățați tamburul folosind o cârpă moale și umedă. Puteți de asemenea utiliza programul curățare tambur. În acest caz, racordați mașina la sursa de alimentare cu energie electrică și deschideți robinetul de apă. Tamburul trebuie să fie gol (figurile 3 și 4).

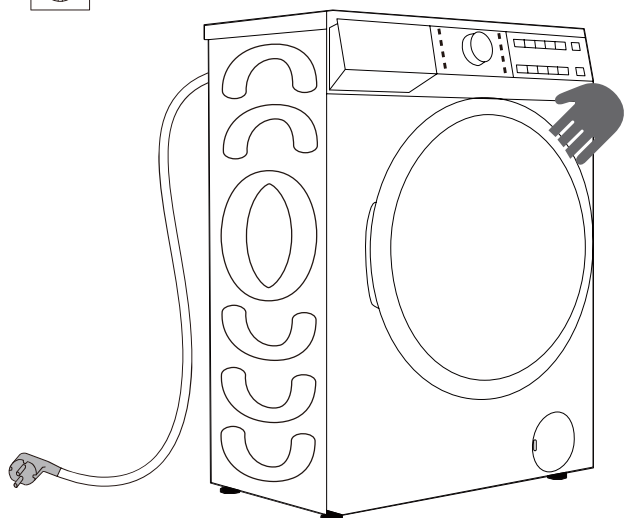

1

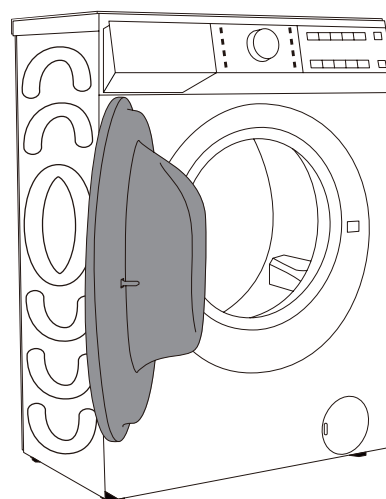

2

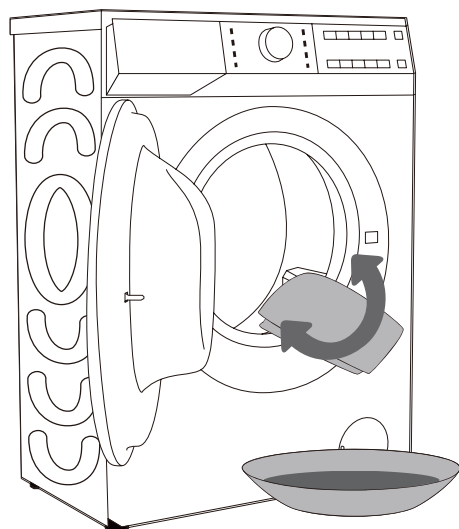

3

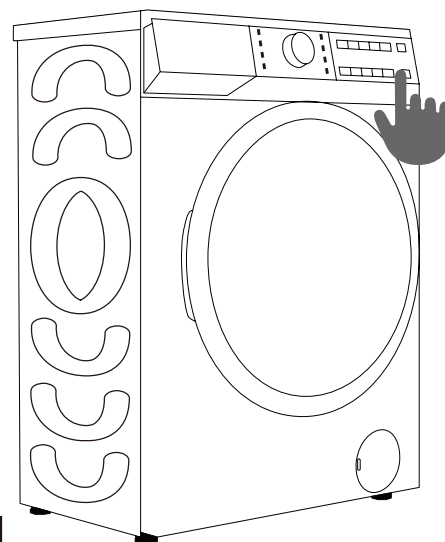



























4

**⚠** Nu utilizați solvenți sau produse de curățare care ar putea deteriora mașina (vă rugăm să respectați recomandările și avertismentele furnizate de producătorii agenților de curățare).

# PROCESUL DE SPĂLARE, PAS CU PAS (1-7)

## PASUL 1: ȚINEȚI CONT DE ETICHETELE DE PE RUFE

<b>Spălare normală; Rufele sensibile</b>	Temperatura max. de spălare 95°C  	Temperatura max. de spălare 60°C  	Temperatura max. de spălare 40°C  	Temperatura max. de spălare 30°C  	Doar spălare manuală 	A nu se spăla 
<b>Înălbire</b>	Înălbire în apă rece 			Nu este permisă înălbirea 		
<b>Curățare chimică</b>	Curățare chimică cu toți agenții 	Solvent petrolier R11, R113 	Curățare chimică în kerosen, alcool pur și R113 	Nu este permisă curățarea chimică 		
<b>Călcare</b>	Călcare la cald, max. 200°C 	Călcare la cald, max. 150°C 	Călcare la cald, max. 110°C 	Nu este permisă călcarea 		
<b>Uscare</b>	A se usca plat (se așează pe o suprafață plană) 	Uscare prin scurgere  Uscare pe șnur 	Temperatură ridicată  Temperatură scăzută 	A nu se usca la mașină 		

## PASUL 2: PREGĂTIREA PROCESULUI DE SPĂLARE

1. Sortați rufele în funcție de tipul de țesătură, culoare, murdărie, temperatura de spălare permisă etc. (consultați TABELUL DE PROGRAME).
2. Închideți nasturii și fermoarele, legați orice panglică și întoarceți buzunarele pe dos; îndepărtați orice clemă metalică care ar putea deteriora rufele și interiorul mașinii sau ar putea bloca scurgerea.
3. Puneți rufele sensibile și obiectele mici într-un sac de rufe cu plasă. (Sacul de rufe special este disponibil ca accesoriu opțional.)

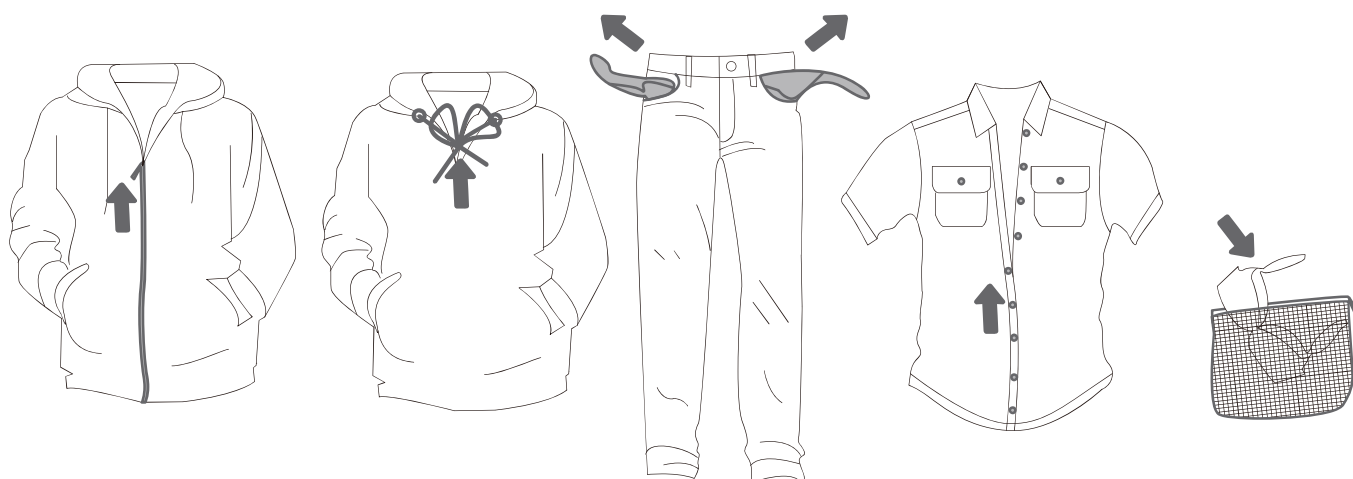

## INSTRUCȚIUNI PENTRU DISTRIBUTORUL AUTOMAT DE DETERGENT

Acest produs are o funcție de dozare automată pentru a adăuga automat cantitatea potrivită de detergent/balsam la o spălare. Puteți ajusta cantitatea distribuită automat în funcție de gradul de murdărie. Când este selectată opțiunea „Automat”, mașina va evalua în mod inteligent cantitatea de detergent și balsam în funcție de greutatea rufelor. Dacă nu doriți să utilizați opțiunea „Automat”, deselectați-o și adăugați manual detergent și balsam.

### ► ADĂUGAREA DETERGENTULUI/BALSAMULUI

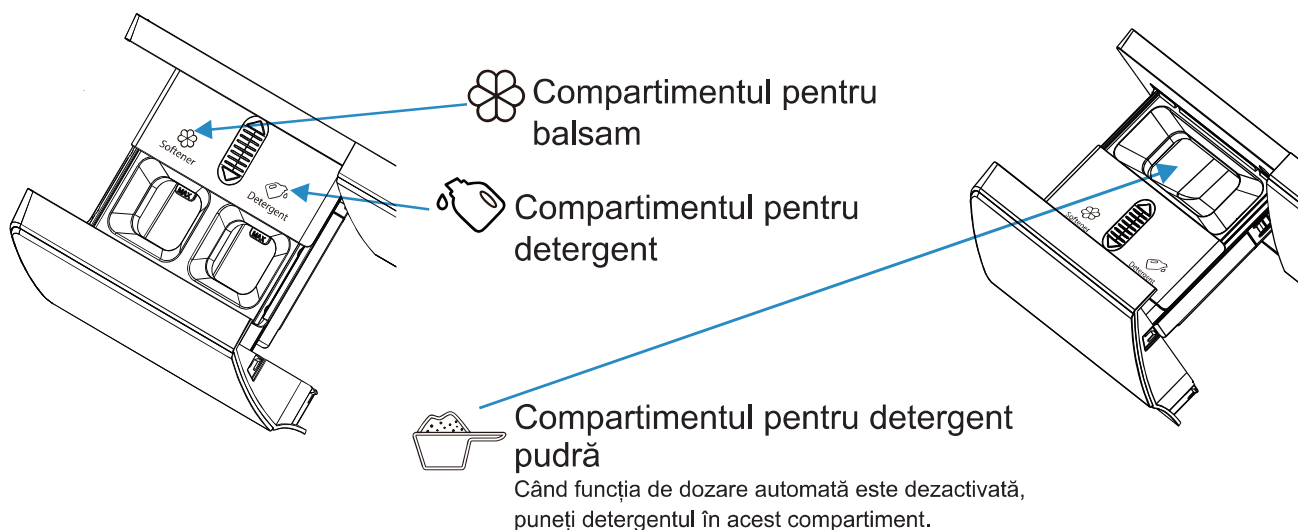

## ► PRESPĂLARE

- Când funcția de dozare automată este activată și este selectată funcția de prespălare, cantitatea de detergent în faza de prespălare este jumătate din cea din faza de spălare principală.
- Cantitatea de detergent din faza de pre-spălare nu afectează cantitatea de detergent din faza de spălare principală.

## ► ETAPE DE DOZARE AUTOMATĂ

- Când mașina este utilizată pentru prima dată, funcția de dozare automată atât a detergentului, cât și a balsamului este activată în mod implicit. Mașina își va aminti ultima opțiune înainte de oprire.
- Pentru a dezactiva funcția, apăsați butonul „Detergent”. Apăsați în mod repetat butonul „Detergent” pentru a parcurge ciclul până la poziția Oprit (nu este aprins).
- Când cantitatea de detergent/balsam din compartiment este insuficientă, pictogramele  sunt aprinse. Vă rugăm să reumpleți la timp. Cantitatea maximă este de 0,65 litru de detergent sau 0,35 litru de balsam.

## ► MĂSURI DE PRECAUȚIE

1. Se recomandă utilizarea detergentului cu spumare redusă.
2. Nu umpleți prea mult rezervoarele de detergent/balsam pentru a preveni revărsarea.
3. După umplere, asigurați-vă că sertarul pentru detergent este complet închis înainte de a porni programul de spălare.
4. Scoateți sau fixați sertarul pentru detergent înainte de a instala, muta, manipula sau regla mașina, pentru a evita vărsarea detergentului și a balsamului.

## ► BALSAM

### Dozare automată

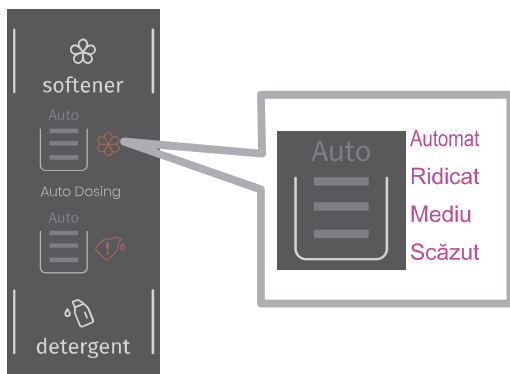

Dacă pictograma Auto este aprinsă și toate cele 3 linii sunt aprinse, acest lucru înseamnă că funcția de dozare automată este selectată. Balsamul de rufe este dozat automat, în funcție de cantitatea de rufe din tambur.

### Dozare manuală

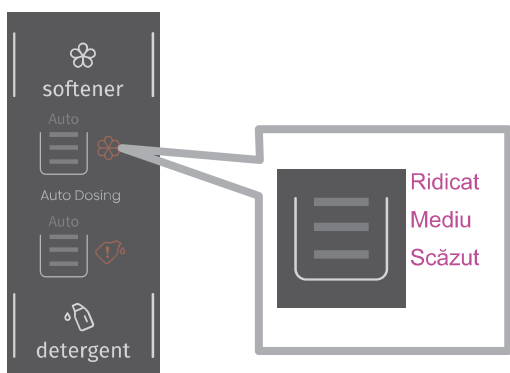

Puteți selecta manual cantitatea dorită de balsam. Există trei niveluri: scăzut, mediu și ridicat. Când pictograma Auto nu este aprinsă, acest lucru înseamnă că dozarea manuală este selectată și pot fi selectate liniile (nivel scăzut, mediu, ridicat).

## Balsam dezactivat

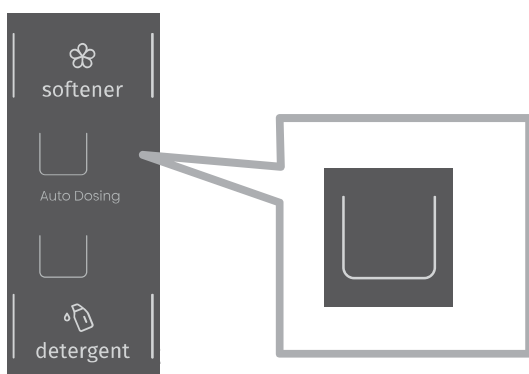

Balsamul nu va fi dozat la sfârșitul programului atunci când acesta este dezactivat. Acest lucru este indicat pe afișaj, așa cum se arată în imaginea de mai jos. Nu există indicații LED.

## ► DETERGENT

### Dozare automată

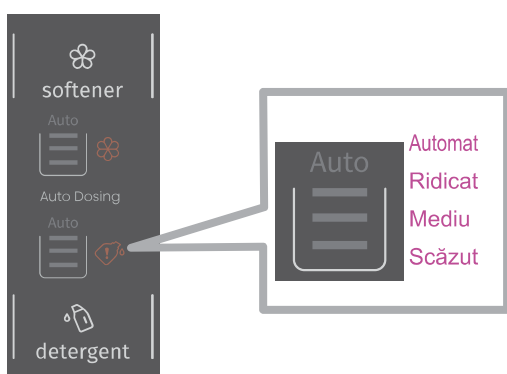

Dacă pictograma Auto este aprinsă și toate cele 3 linii sunt aprinse, acest lucru înseamnă că funcția de dozare automată este selectată. Detergentul pentru rufe este dozat automat, în funcție de cantitatea de rufe din tambur.

### Dozare manuală

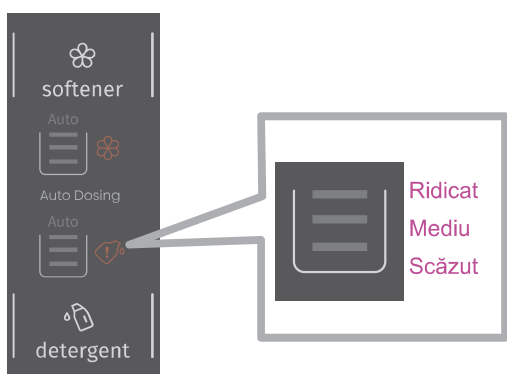

Puteți selecta manual cantitatea dorită de detergent. Există trei niveluri: scăzut, mediu și ridicat. Când pictograma Auto nu este aprinsă, acest lucru înseamnă că dozarea manuală este selectată și pot fi selectate linii (nivel scăzut, mediu, ridicat).

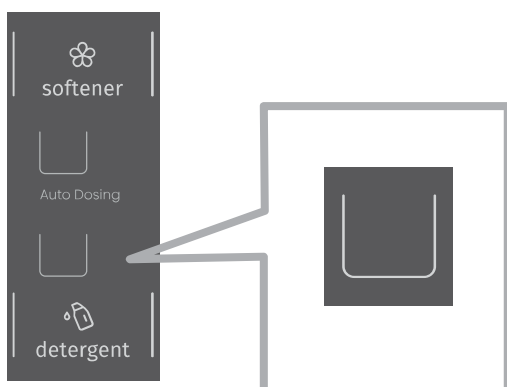

### Detergent dezactivat

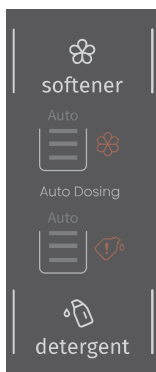

Detergentul nu va fi dozat la sfârșitul programului atunci când acesta este dezactivat. Acest lucru este indicat pe afișaj, așa cum se arată în imaginea de mai jos. Nu există indicații LED.

## ► ADĂUGAREA DETERGENTULUI ȘI BALSAMULUI



Dacă pictogramele   clipească, acest lucru indică faptul că cantitatea de detergent/balsam este insuficientă. Completați până la maximum 0,65 litru de detergent sau 0,35 litru de balsam.

## ► ADĂUGAREA DE DETERGENT/BALSAM

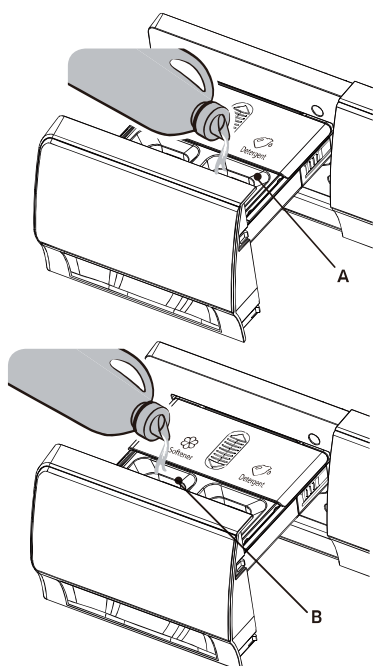

1. Deschideți sertarul pentru detergent.
2. Adăugați detergent în compartimentul automat pentru detergent (A).
3. Dacă este necesar, adăugați balsam în compartimentul automat pentru balsam (B).
4. Închideți sertarul de dozare automată.

## PORNIREA MAȘINII DE SPĂLAT CU USCĂTOR

Utilizați cablul de alimentare pentru a racorda mașina la sursa de alimentare cu energie electrică și racordați mașina de spălat la sursa de apă.

Porniți mașina prin apăsarea butonului „PORNIRE/OPRIRE MAȘINĂ” (figurile 1 și 2).

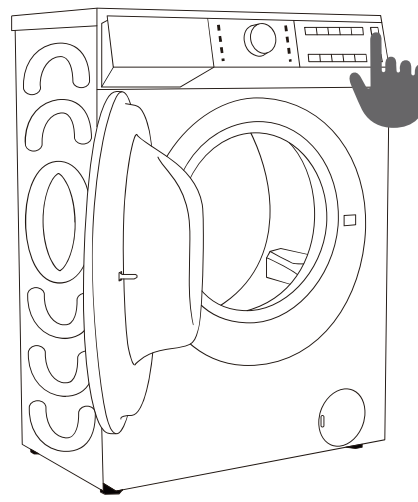
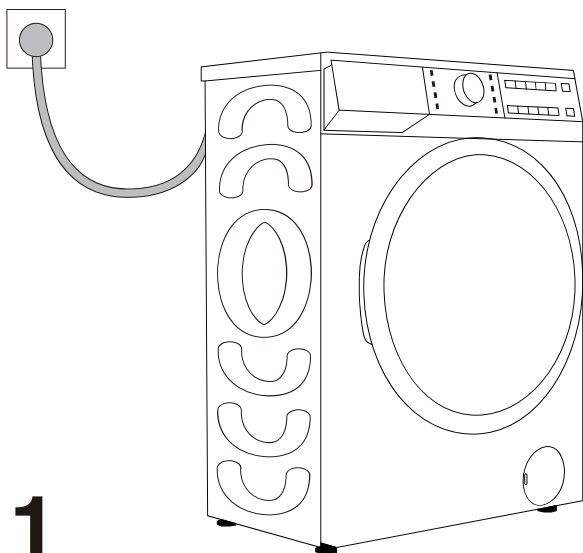

# ÎNCĂRCAREA MAȘINII PENTRU SPĂLARE

Deschideți ușa tamburului trăgând de mâner spre dvs. (figura 1).

Puneți rufele în tambur (după ce v-ați asigurat că tamburul este gol) (figura 2).

Închideți ușa (figura 3). Ușa se blochează atunci când se aude un clic.

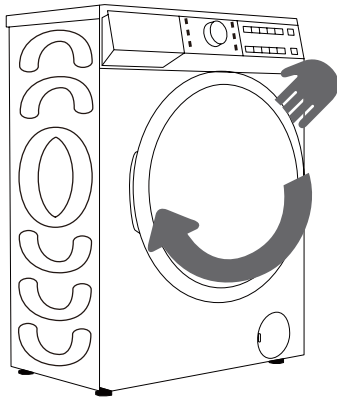

**1**

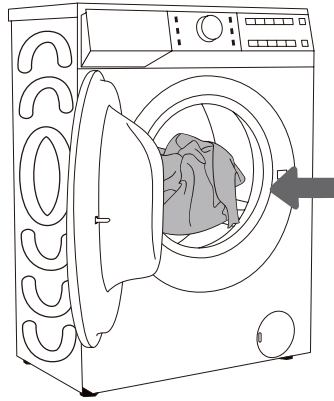

**2**

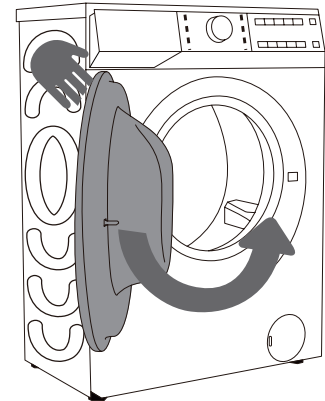

**3**

⚠ Nu încercați niciodată să deschideți forțat ușa. Nu deschideți ușa în timpul funcționării mașinii.

Dacă trebuie să deschideți ușa în timpul funcționării, respectați instrucțiunile din capitolul „ÎNTRERUPEREA ȘI MODIFICAREA PROGRAMULUI”.

Nu supraîncărcați tamburul! Consultați TABELUL DE PROGRAME și respectați încărcătura nominală indicată pe plăcuța cu date tehnice.

Dacă tamburul este prea plin, este posibil ca rufe să nu fie curățate eficient.

## PASUL 3: ALEGEREA PROGRAMULUI DE SPĂLARE

**Alegeți** programul rotind butonul selector de programe (1) (în funcție de tipul de rufe și de nivelul de murdărie). A se vedea TABELUL DE PROGRAME.

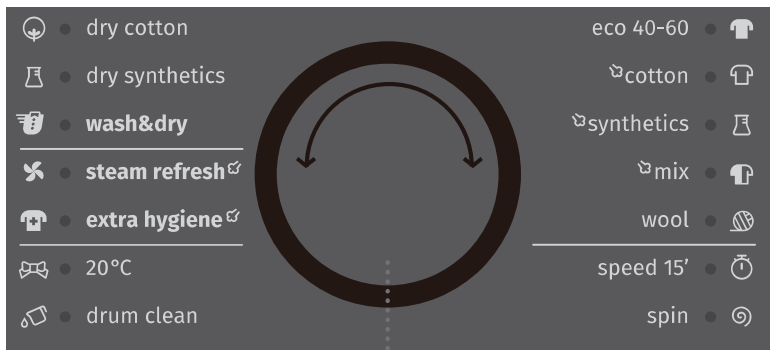

1

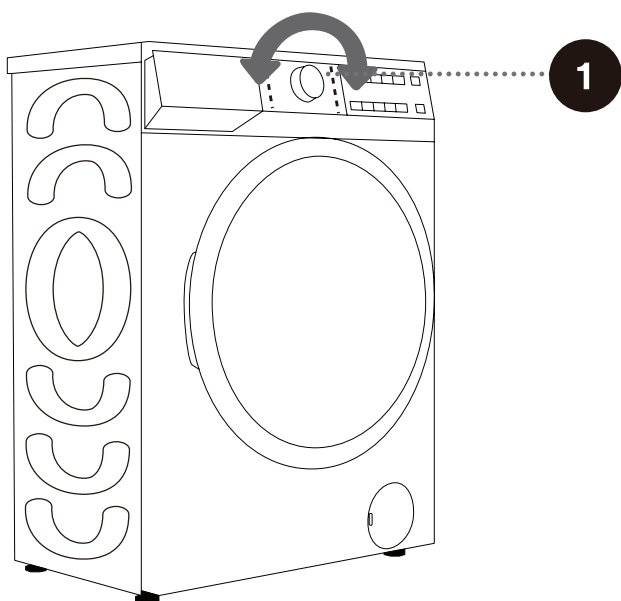







⚠ În timpul funcționării, butonul de selectare a programului (1) nu se poate roti automat.



## TABEL DE PROGRAME

Program		Capacitate max.	Viteza max. de centrifugare	Descrierea programului
	<b>Cotton (Bumbac)</b> (- -, 20°C, 30°C, 40°C, 60°C, 90°C)	10 kg 6 kg	1400 1400	Bumbac sau in cu grad de murdărie ridicat și moderat. Pentru articole foarte murdare, selectați funcția „Pre Wash” (Prespălare).
	<b>Synthetics (Sintetice)</b> (- -, 20°C, 30°C, 40°C, 60°C)	10 kg 6 kg	1200 1400	Programul este potrivit pentru țesăturile sintetice și de bumbac cu grad moderat de murdărie.
	<b>eco40-60</b>	10 kg 6 kg	1400 1400	Rufe din bumbac cu grad normal de murdărie.
	<b>Wool (Lână)</b> (- -, 20°C, 30°C, 40°C)	2 kg	600	Programul este potrivit pentru lâna care poate fi spălată la mașină (a se vedea eticheta de pe îmbrăcăminte).
	<b>Speed 15' (Viteză 15')</b> (- -, 20°C, 30°C, 40°C)	1 kg	800	Acest program este potrivit pentru țesături de bumbac și mixte. Este potrivit pentru haine noi sau puțin murdare. Timpul de spălare se va prelungi în cazul modificării setărilor implicite.
	<b>mix (mixt) (rufe amestecate)</b> (- -, 20°C, 30°C, 40°C)	5 kg 5 kg	1400 1400	Acest program este potrivit pentru spălarea unei varietăți de țesături din bumbac și sintetice, cu un nivel moderat de murdărie.
	<b>spin (centrifugare) (viteza de centrifugare)</b>	10 kg 6 kg	1400 1400	Acest program permite selectarea manuală a duratei și a vitezei de centrifugare.
	<b>Drum Clean (Curățare tambur) (program de autocurățare)</b> 90°C	0 kg	800	Programul este utilizat pentru curățarea tamburului și îndepărtarea oricăror reziduuri de detergent și bacterii care se pot acumula și dezvolta mai ales atunci când utilizați programe cu temperaturi scăzute de spălare.  Tamburul trebuie să fie gol. Puteți adăuga niște oțet distilat (aprox. 2 dl) sau bicarbonat de sodiu (1 lingură sau 15 g). Rulați acest program cel puțin o dată pe lună.
	<b>20°C</b>	10 kg 6 kg	1400 1400	Acest program este potrivit pentru hainele din bumbac cu pete ușoare, cu un consum redus de energie.

Program		Capacitate max.	Viteza max. de centrifugare	Descrierea programului
	<b>uscare bumbac</b>	6 kg	/	Hainele umede din bumbac și în pot fi uscate după centrifugare.
	<b>uscare sintetice</b>	5 kg	/	Hainele din fibre sintetice umede pot fi uscate după centrifugare.
	<b>spălare și uscare</b>	6 kg	1400	Acest program este potrivit pentru spălarea articolelor din bumbac cu grad normal de murdărie, care sunt clasificate ca putând fi spălate la 40°C sau 60°C în cadrul aceluiași ciclu. Articolele uscate pot fi depozitate imediat într-un dulap. Acest program are scopul de a evalua respectarea reglementărilor UE în materie de proiectare ecologică, aplicabile mașinilor de spălat rufe cu uscător.
	<b>reîmprospătare cu abur</b> 	2 kg	/	Este potrivit pentru îndepărtarea mirosurilor (cum ar fi mirosul de fum, de tocană, de grătar etc.) de pe haine.
	<b>igienă suplimentară</b>  (40°C, 60°C, 90°C)	4 kg 4 kg	1400 1400	Program pentru eliminarea eficientă a bacteriilor din textile. Acest program este potrivit pentru spălarea hainelor pentru bebeluși, care necesită o atenție specială datorită sensibilității lor.

# ALEGEREA DETERGENȚILOR ȘI ADITIVILOR

Alegeți întotdeauna detergenți foarte eficienți, care nu fac spumă și care sunt destinați mașinilor cu încărcare frontală.

Alegerea detergentului depinde de tipul de rufe, de nivelul de murdărie, de culoarea rufelor și de temperatura de spălare.

☞ Pe rufele negre pot apărea reziduuri albe (dungii etc.) dacă folosiți detergenți moderni fără fosfați. În acest caz, îndepărtați dungile cu ajutorul unei perii și folosiți un detergent lichid.

Utilizați numai detergent destinat uzului casnic.

Produsele de îndepărtare a calcarului pot deteriora mașina. Nu utilizați solvenți.

Nu spălați hainele care au fost curățate cu solvenți sau substanțe inflamabile.

O cantitate excesivă de detergent poate duce la formarea de spumă care, la rândul său, afectează eficiența spălării. Dacă mașina detectează formarea excesivă de spumă, aceasta poate bloca ciclul de centrifugare.

Dacă este folosit prea puțin detergent, este posibil ca rufele să nu mai fie albe după un timp. De asemenea, acest lucru ar putea duce la acumularea de calcar în tambur și în țevi.

☞ Cantitatea maximă de rufe pentru spălare și uscare (în kg, pentru programul pentru bumbac) este indicată pe plăcuța cu date tehnice montată sub ușa tamburului. (a se vedea capitolul „DESCRIEREA/SPECIFICAȚII”).

☞ Încărcătura maximă sau nominală se aplică rufelor pregătite conform standardului IEC 60456.

☞ Pentru un efect de spălare mai bun, vă recomandăm să încărcați tamburul la 2/3 din capacitate atunci când folosiți programele pentru bumbac.

## PASUL 4: SELECTAREA SETĂRILOR ȘI FUNCȚIILOR SUPLIMENTARE

Puteți modifica setările de bază ale majorității programelor.

Apăsați butoanele funcțiilor corespunzătoare pentru a regla setările (înainte de a apăsa butonul (7) PORNIRE/PAUZĂ).

☑️ Activați/dezactivați funcțiile prin apăsarea butonului dorit (înainte de a apăsa butonul (7) PORNIRE/PAUZĂ).

☑️ Anumite setări nu pot fi selectate pentru unele programe. Aceste setări nu se vor aprinde, iar atunci când este apăsat butonul corespunzător, se va emite un semnal sonor și butonul va clipi (a se vedea TABELUL DE FUNCȚII).

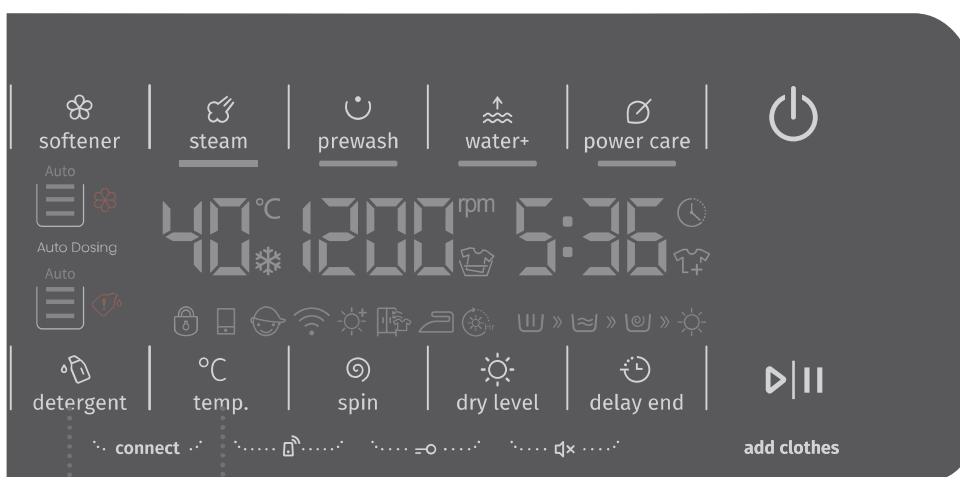

2

3

### 2 DETERGENT

Dozarea automată este activată în mod implicit și puteți controla doza cu ajutorul butonului. Dacă adăugați manual detergent, puteți dezactiva dozarea automată.

### 3 TEMP. (TEMPERATURA DE SPĂLARE)

Modificarea temperaturii pentru programul selectat.  
Fiecare program are o temperatură prestabilită care poate fi modificată prin apăsarea butonului (3) **TEMP. (TEMPERATURA DE SPĂLARE)**.  
(„-” indică spălare la rece)  
Temperatura este afișată deasupra butonului.

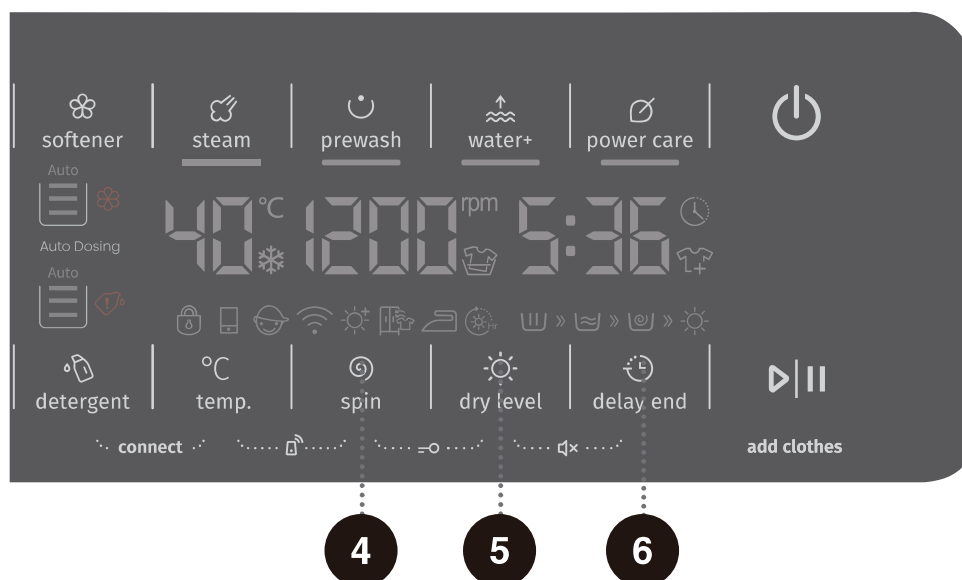

4

## SPIN (CENTRIFUGARE) (VITEZA DE CENTRIFUGARE/SCURGERE)

Utilizați acest buton pentru a regla viteza de centrifugare. Viteza de centrifugare selectată este afișată pe panou.

Dacă selectați scurgerea fără centrifugare, pe panou se afișează „0”.

5

## DRY LEVEL (NIVEL DE USCARE)

6

## DELAY END (ÎNTÂRZIERE FINALIZARE)

Utilizați această funcție pentru a porni programul după o anumită perioadă de timp. Funcția poate fi selectată numai înainte de pornirea unui program. Apăsăți butonul (6) DELAY END (ÎNTÂRZIERE FINALIZARE). „-:--” va apărea pe panou. De exemplu, dacă alegeți un program cu o durată de 2:39, durata va fi indicată pe panou. Apăsăți butonul (6) DELAY END (ÎNTÂRZIERE FINALIZARE) pentru a selecta o amânare de până la 24 de ore în trepte de 1 oră sau 2 ore (în funcție de programul selectat).

Dacă nu se efectuează nicio operațiune în 5 secunde, se va afișa timpul real de spălare.

Pentru a seta întârzierea, apăsați butonul (6) DELAY END (ÎNTÂRZIERE FINALIZARE).

Funcția se activează prin apăsarea butonului (7) PORNIRE/PAUZĂ PROGRAM.

Mașina începe numărătoarea inversă pentru timpul de amânare specificat. Când numărătoarea inversă ajunge la zero, programul de spălare selectat va porni automat.

- Pentru a anula amânarea, apăsați butonul „PORNIRE/OPRIRE MAȘINĂ” timp de 3 secunde. Puteți alege din nou programul și funcțiile, apoi apăsați butonul (6) DELAY END (ÎNTÂRZIERE FINALIZARE) pentru a selecta o nouă durată de amânare. Apăsăți butonul (7) PORNIRE/PAUZĂ PROGRAM pentru a confirma.
- Dacă apare o pană de curent în timpul perioadei de amânare, numărătoarea inversă va fi reluată de la punctul în care a fost întreruptă imediat ce alimentarea cu energie electrică este restabilă.

Când utilizați funcția Amânare finalizare, nu utilizați detergenți lichizi.

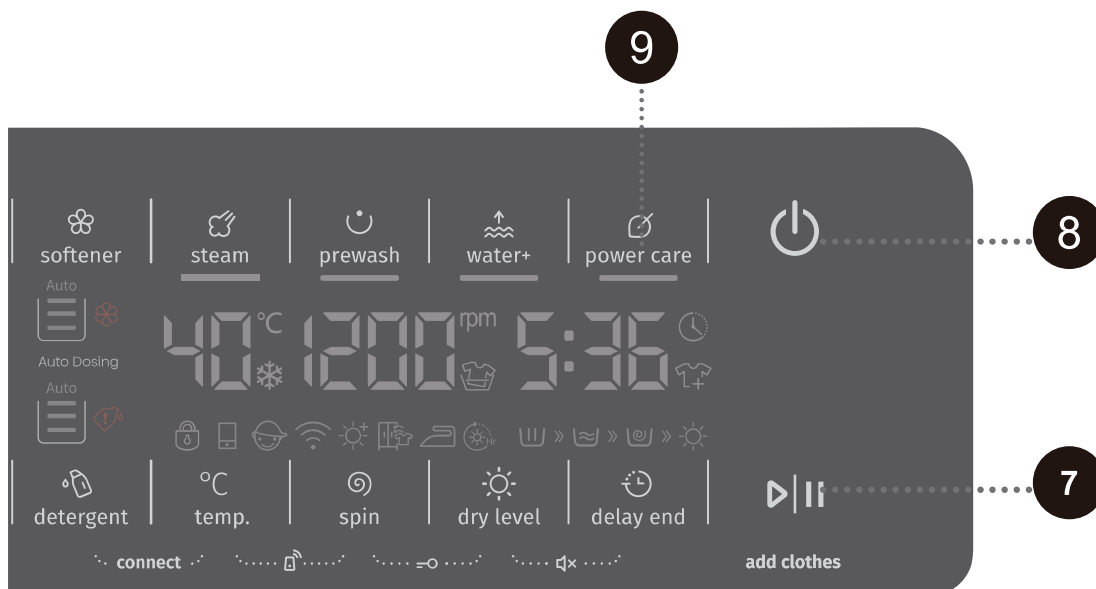

## 7 PORNIRE/PAUZĂ

## 8 PORNIRE/OPRIRE MAȘINĂ

## 9 ECONOMISIRE ENERGIE

După selectarea funcției, indicatorul luminos de economisire a energiei se va aprinde, iar după terminarea programului, acesta se va stinge.

Funcția de economisire a energiei poate fi activată doar în starea de așteptare a programului corespunzător. Aceasta înseamnă că trebuie să fie selectată înainte de a porni programul. După pornirea programului, această funcție nu mai poate fi activată.

După selectarea acestei funcții, temperatura de spălare va fi redusă cu 5°C și timpul de spălare principală va fi, de asemenea, redus.

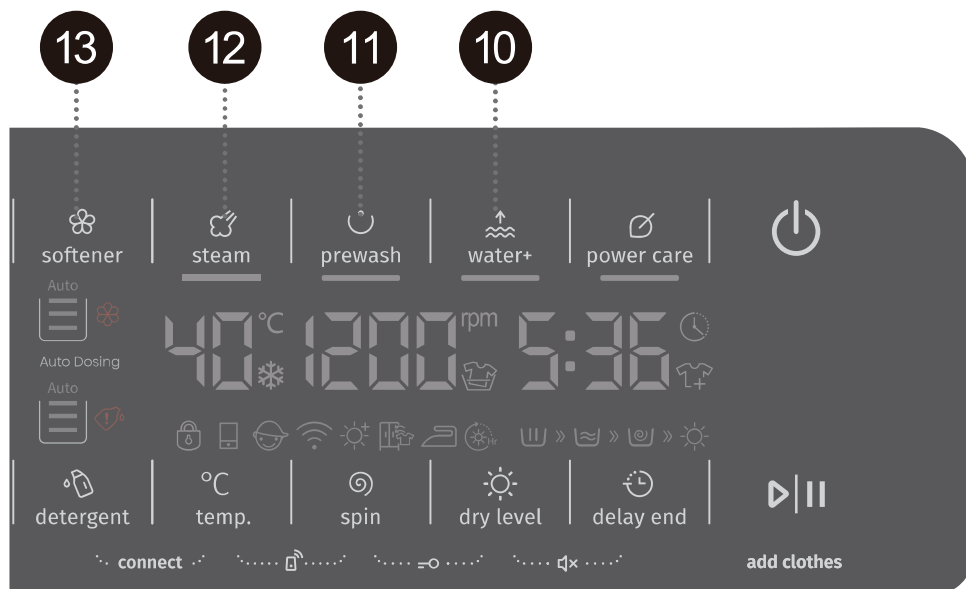

10

## WATER+ (APĂ+)

Apăsați butonul „Opțiune” până când pictograma Apă+ clipește, apoi apăsați „Selectați”.

Nu puteți selecta această funcție dacă ați selectat funcția „Spălare eco”.

11

## PRE WASH (PRESPĂLARE)

Apăsați „Selectare”. Adăugați detergent în compartimentul de înmuiere al sertarului pentru detergent.

Nu puteți selecta această funcție dacă ați selectat funcția „Spălare eco”.

12

## STEAM (ABUR)

13

## SOFTENER (BALSAM)

Dozarea automată este activată în mod implicit și puteți controla doza cu ajutorul butonului. Dacă adăugați manual detergent, puteți dezactiva dozarea automată.

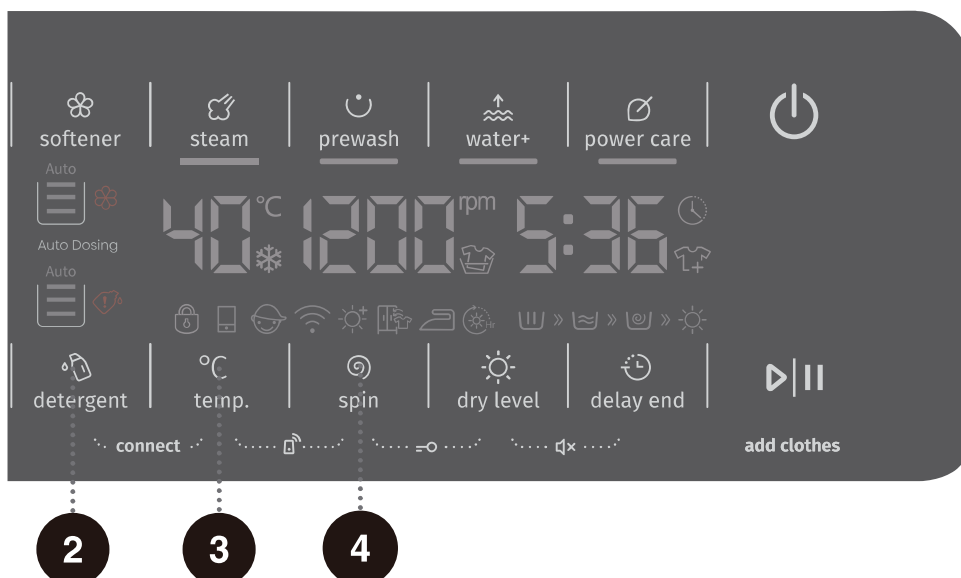

conectare } **2** + **3**

## COMUTATOR Wi-Fi

Această mașină are conectivitate Wi-Fi și poate fi controlată de la distanță prin intermediul unei aplicații.

Pentru a activa această funcție, utilizați butonul combinat de pe mașină care va aprinde pictograma Wi-Fi. Apoi, conectați-vă la rețeaua Wi-Fi prin scanarea codului Bluetooth.

} **3** + **4**

## CONECTARE APLICAȚIE

Această mașină are conectivitate Wi-Fi și poate fi controlată de la distanță prin intermediul unei aplicații.

Pentru a vă înregistra și autentifica, puteți descărca aplicația dedicată prin scanarea codului QR de pe această mașină.

Puteți conecta aplicația mobilă la această mașină activând funcția Wi-Fi și conectându-vă la rețeaua Wi-Fi disponibilă.

Puteți selecta programul dorit, activa funcțiile, porni sau opri mașina, și efectua alte operații prin intermediul acesteia.



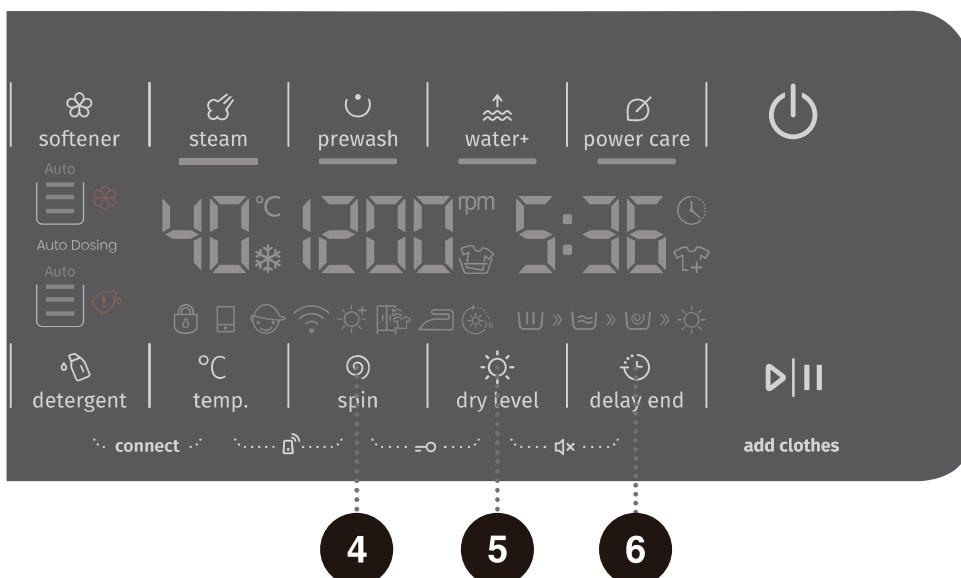

## **4 + 5 SIGURANȚĂ COPII**

Acesta este un element de siguranță. Acesta este un element de siguranță. Pentru a-l activa, apăsați simultan butoanele (4) Spin (Centrifugare) și (5) Dry level (Nivel de uscare) și țineți-le apăsat timp de 2 secunde. Pictograma funcției Siguranță copii se va aprinde, indicând că funcția Siguranță copii.















Repetati operațiunea pentru a dezactiva funcția Siguranță copii.

- Când este setată funcția Siguranță copii, toate butoanele de funcție sunt dezactivate.
- Dacă opriți mașina, blocarea pentru siguranța copiilor este dezactivată.
- După finalizarea programului, funcția Siguranță copii se va dezactiva automat.

## **5 + 6 DEZACTIVARE SUNET (DEZACTIVAREA SEMNALELOR SONORE)**

Când mașina se află în starea de veghe, de pauză sau de funcționare, apăsați butoanele (5) Dry level (Nivel de uscare) + (6) Delay end (Întârziere finalizare) timp de 2 secunde. Pictograma de dezactivare a sunetului se va aprinde. Toate sunetele vor fi dezactivate, cu excepția alarmelor. Când mașina se află în starea fără sunet, apăsați butoanele (5) Dry level (Nivel de uscare) + (6) Delay end (Întârziere finalizare) timp de 2 secunde până când pictograma de dezactivare a sunetului se stinge. Toate sunetele vor fi activate.

# TABELUL DE FUNCȚII

Program		Pre Wash (Prespălare)	Spălare principală	Softener (Balsam)	Dezactivare sunet	Siguranță copii	Delay End (Întârziere finalizare)	Spin (Centrifugare)	Temp.	Dry (Uscare)	Pre Wash (Prespălare)	Extra rinse (Clătire suplimentară)	Cupboard (Dulap)	Iron (Fier de călcat)	Extra Dry (Uscare suplimentară)	Time Dry (Uscare temporizată)
 Cotton (Bumbac)		•	✓	•	•	•	•	•	•	-	•	•	-	-	-	-
		•	✓	•	•	•	•	•	•	•	•	•	•	•	D	•
 Synthetics (Sintetice)		•	✓	•	•	•	•	•	•	-	•	•	-	-	-	-
		•	✓	•	•	•	•	•	•	•	•	•	•	•	D	•
 eco40-60		•	✓	•	•	•	•	•	-	-	-	-	-	-	-	-
		•	✓	•	•	•	•	•	-	•	-	-	•	•	D	•
 Wool (Lână)		•	✓	•	•	•	•	•	•	-	-	•	-	-	-	-
 Speed 15' (Viteză 15')		•	✓	•	•	•	•	•	•	-	-	•	-	-	-	-
 mix (mixt) (rufe amestecate)		•	✓	•	•	•	•	•	•	-	•	•	-	-	-	-
		•	✓	•	•	•	•	•	•	•	•	•	•	•	D	•
 spin (centrifugare) (viteza de centrifugare)		-	-	-	•	•	•	•	-	-	-	-	-	-	-	-
		-	-	-	•	•	•	•	-	•	-	-	•	•	D	•
 drum clean (curățare tambur) (program de autocurățare)		-	-	-	•	•	•	-	-	•	-	-	-	-	-	D
 20°C		•	✓	•	•	•	•	•	-	-	•	•	-	-	-	-
		•	✓	•	•	•	•	•	-	•	•	•	•	•	D	•
 uscare bumbac		-	-	-	•	•	•	-	-	•	-	-	D	•	•	•
 uscare sintetice		-	-	-	•	•	•	-	-	•	-	-	D	•	•	•
 spălare și uscare		•	✓	•	•	•	•	•	-	•	-	-	-	-	-	D
 reîmprospătare cu abur		-	-	-	•	•	•	-	-	•	-	-	-	-	-	D
 igienă suplimentară		•	✓	•	•	•	•	•	•	-	•	•	-	-	-	-
		•	✓	•	•	•	•	•	•	•	•	•	•	•	D	•

- Funcții opționale
- Nu poate fi selectat
- ✓ Este necesar detergent
- D Mod implicit

## OPTIMIZAREA DURATEI PROGRAMULUI

În faza incipientă a unui program de spălare, mașina detectează volumul de rufe și reglează durata programului.

## PASUL 5: PORNIREA UNUI PROGRAM DE SPĂLARE

După ce ați selectat programul și funcțiile acestuia, adăugați detergentul în compartimentul pentru detergent și apăsați butonul (7) PORNIRE/PAUZĂ.

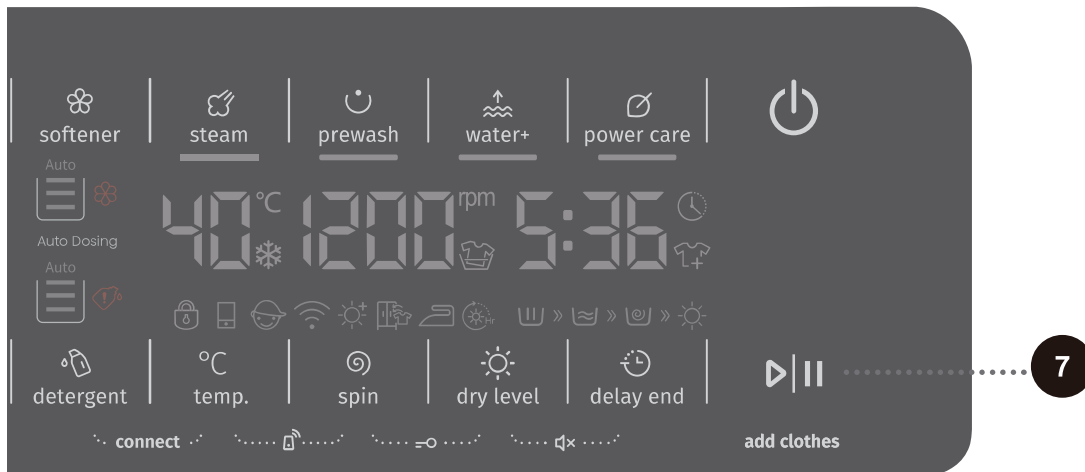



### TIMPUL RĂMAS PÂNĂ LA SFÂRȘITUL PROGRAMULUI sau timpul ÎNTÂRZIERE FINALIZARE (dacă este setată) va apărea pe afișaj.

Simbolurile pentru funcțiile selectate vor fi aprinse.

După apăsarea butonului (7) PORNIRE/PAUZĂ PROGRAM, puteți regla viteza de centrifugare (cu excepția programului de auto-curățare a tamburului), activa/dezactiva blocarea pentru siguranța copiilor și configura semnale sonore. Alte setări în afară de acestea nu pot fi modificate.

Când programul începe, pe panou va apărea „----” indicând că rufele sunt cântărite. Durata programului (ore : minute) va fi ajustată automat în funcție de greutatea rufelor.

După începerea programului, pe panou se va aprinde Blocare ușă . Când programul este finalizat, pictograma va dispărea.

Dacă apăsați butonul (7) PORNIRE/PAUZĂ în timpul programului și sunt îndeplinite toate condițiile de deschidere a ușii, atunci dispare și pictograma .

Ușa nu poate fi deschisă dacă pictograma  clipește. Nu încercați să deschideți ușa cu forța.

 Dacă pictogramă clipește pe panou, aceasta indică faptul că ușa tamburului este deschisă sau nu este închisă corect. Închideți ușa și apăsați din nou butonul (7) PORNIRE/PAUZĂ pentru a relua programul.

## PASUL 6: SCHIMBAREA PROGRAMULUI DE SPĂLARE SAU ANULAREA MANUALĂ

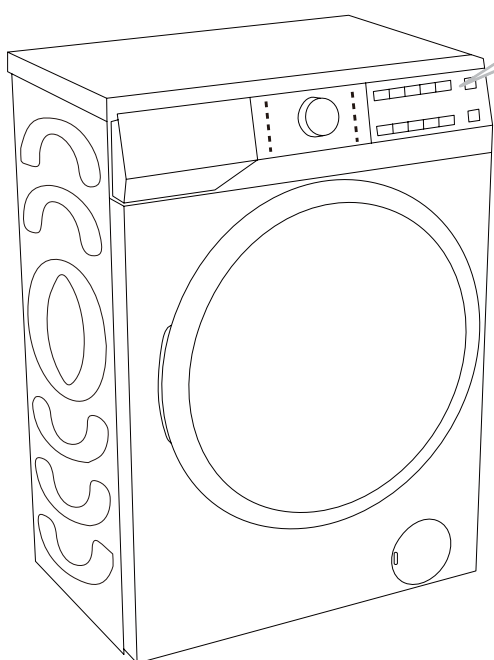

**1** Pentru a opri și anula un program de spălare, apăsați butonul PORNIRE/OPRIRE MAȘINĂ timp de 3 secunde.

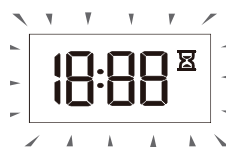

**2** Programul de spălare este **întrerupt temporar** atunci când timpul rămas din program clipește pe panou. Mașina pompează apa din tambur și deschide ușa atunci când apa este evacuată. Dacă apa din tambur este fierbinte, mașina o va răci automat și apoi o va pompa/evacua.



**3** Pentru a selecta un program nou, rotiți butonul de selectare a programului (1) pentru a selecta programul dorit și apoi selectați funcțiile asociate. Apăsați butonul (7) PORNIRE/PAUZĂ pentru a porni programul fără a adăuga din nou detergent.

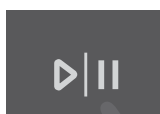

## PASUL 7: SFÂRȘITUL PROGRAMULUI DE SPĂLARE

La sfârșitul procesului de spălare, mașina emite un semnal sonor. Pe afișaj va apărea „End” (Finalizare). Mașina se va opri automat dacă nu efectuați nicio acțiune în decurs de 2 minute.



1. Deschideți ușa mașinii.
2. Scoateți rufele din tambur.
3. Închideți ușa!
4. Închideți robinetul de alimentare cu apă.
5. Deconectați cablul de alimentare de la priză.

# ÎNTRERUPEREA ȘI MODIFICAREA PROGRAMULUI

## ÎNTRERUPEREA MANUALĂ

Pentru a opri și anula un program de spălare, apăsați butonul PORNIRE/OPRIRE MAȘINĂ timp de 3 secunde.

## BUTON PAUZĂ

Puteți întrerupe programul de spălare apăsând butonul (7) PORNIRE/PAUZĂ. Programul de spălare este **întrerupt temporar** atunci când timpul rămas din program clipește pe panou. Dacă nu mai este apă în tambur sau dacă apa nu este fierbinte, ușa va fi deblocată. Pentru a relua programul de spălare, închideți mai întâi ușa și apoi apăsați butonul (7) PORNIRE/PAUZĂ.

## ADĂUGAREA/SCOATEREA RUFELOR ÎN TIMPUL FUNCȚIONĂRII

Ușa mașinii poate fi deschisă dacă nivelul și temperatura apei sunt sub un prag predefinit.

Când mașina este oprită, ușa se va debloca automat dacă sunt îndeplinite toate condițiile de mai jos:

- temperatura apei din tambur trebuie să fie adecvată,
- nivelul apei din tambur trebuie să fie sub o anumită valoare.

Pentru a adăuga sau scoate rufe din mașină în timpul unui program de spălare, procedați după cum urmează:

1. Apăsați butonul (7) PORNIRE/PAUZĂ.
2. Dacă sunt îndeplinite toate condițiile de deblocare a ușii, puteți deschide ușa mașinii și puteți adăuga sau scoate rufe din tambur.
3. Închideți ușa mașinii!
4. Apăsați butonul (7) PORNIRE/PAUZĂ.

Programul de spălare se va relua.

⚠ Dacă adăugați o cantitate considerabilă de rufe în timpul spălării, curățarea va fi mai puțin eficientă, deoarece mașina a adăugat inițial o cantitate mai mică de detergent și apă în funcție de încărcătura de rufe. O cantitate insuficientă de apă ar putea, de asemenea, să deterioreze rufele (din cauza frecării) și să prelungească timpul de spălare.

⚠ Programul de spălare se va relua din punctul în care a fost întrerupt.

## ERORI

În cazul în care apare o eroare, programul va fi întrerupt.

În acest caz, mașina vă avertizează cu lumini intermitente și semnale sonore (a se vedea TABELUL DE SOLUȚIONARE A PROBLEMELOR), iar codul de eroare va fi afișat (F:XX).

## PANĂ DE CURENT

În cazul unei pene de curent (întreruperea curentului), programul de spălare este întrerupt. Când sursa de alimentare cu energie electrică este restabilită, programul este reluat din punctul în care a fost întrerupt.

## DESCHIDEREA MANUALĂ A UȘII (ÎN CAZ DE PANĂ DE CURENT - ÎNTRERUPEREA PROGRAMULUI)

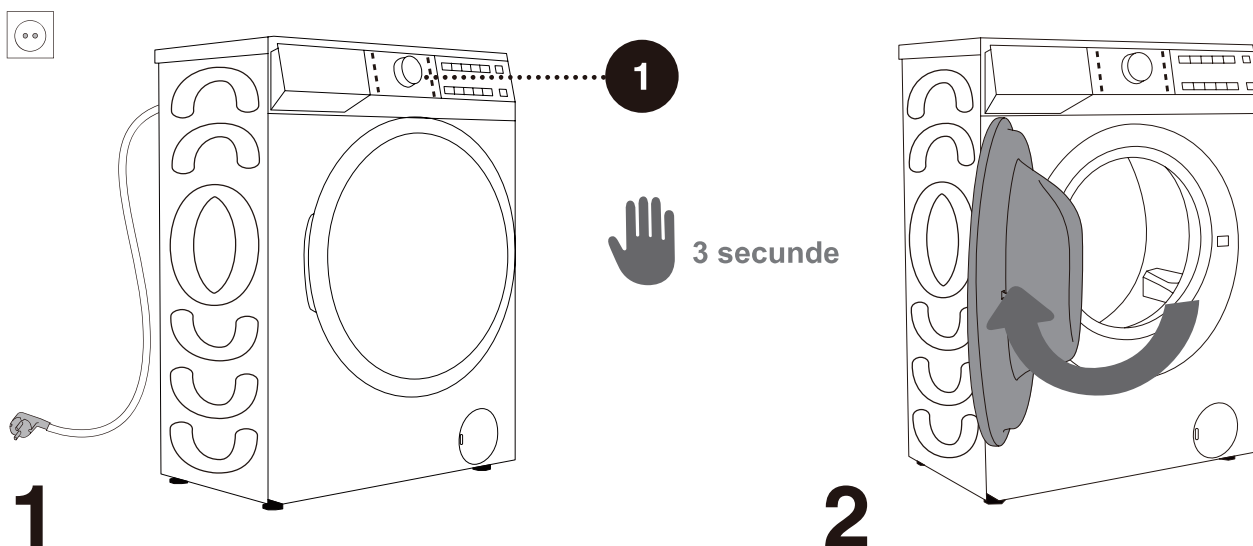

**1** Pentru a opri și anula un program de spălare, apăsați butonul PORNIRE/OPRIRE MAȘINĂ timp de 3 secunde.

**2** Deschideți manual ușa mașinii trăgând mânerul spre dumneavoastră.

## DESCHIDEREA UȘII (PAUZĂ/ANULARE - MODIFICAREA PROGRAMULUI)

Ușa mașinii nu poate fi deschisă dacă apa din tambur este fierbinte. Puteți utiliza întreruperea manuală (a se vedea secțiunea ÎNTRERUPEREA ȘI MODIFICAREA PROGRAMULUI/Întreruperea manuală).

**⚠** Dacă mai există apă în mașină de spălat cu uscător după o întrerupere a curentului, nu deschideți ușa înainte de a goli manual apa prin filtrul pompei. (a se vedea capitolul „ÎNTREȚINERE ȘI CURĂȚARE/Curățarea filtrului pompei”).

# ÎNTREȚINERE ȘI CURĂȚARE

⚠ Înainte de curățare, deconectați mașina de spălat cu uscător de la sursa de alimentare.

☹ Copiii nu trebuie să curețe mașina sau să efectueze sarcini de întreținere fără o supraveghere adecvată!

## CURĂȚAREA COMPARTIMENTULUI PENTRU DETERGENT

☹ Compartimentul pentru detergent trebuie curățat de cel puțin două ori pe lună.

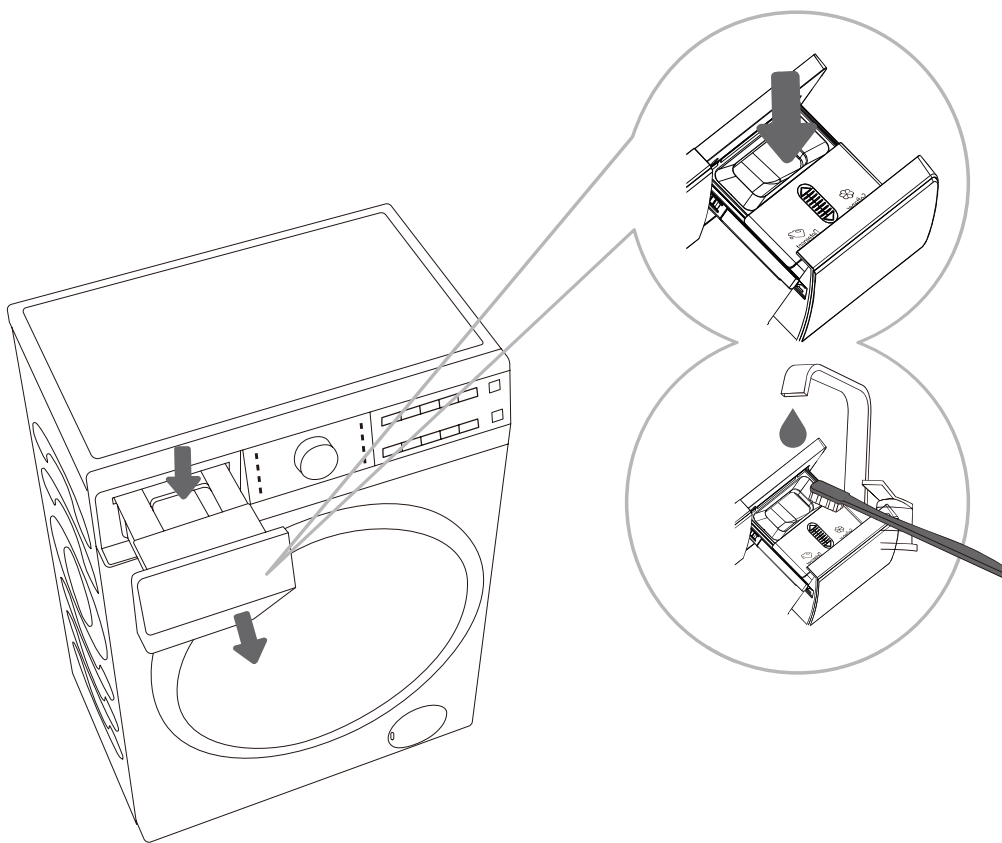

**1** Ținând apăsată maneta de eliberare de pe partea interioară a sertarului, trageți sertarul și scoateți-l din mașină.

**2** Pentru a elimina reziduurile de săpun, deschideți capacele ambelor compartimente, adăugați apă și agitați conținutul. Repetați această operațiune până când lichidul este limpede.

**3** Curățați valvele capacelor ambelor compartimente cu o perie moale.

**4** Curățați componentele sertarului sub jet de apă cu o perie moale.

**5** Curățați locașul sertarului din interiorul mașinii cu o perie moale. Asigurați-vă că ați curățat valvele capacelor pentru a preveni înfundarea.

☹ Nu spălați compartimentul pentru detergent în mașina de spălat vase.



# CURĂȚAREA FURTUNULUI DE APĂ, A LOCAȘULUI DISTRIBUITORULUI DE DETERGENT ȘI A GARNITURII DE CAUCIUC A UȘII

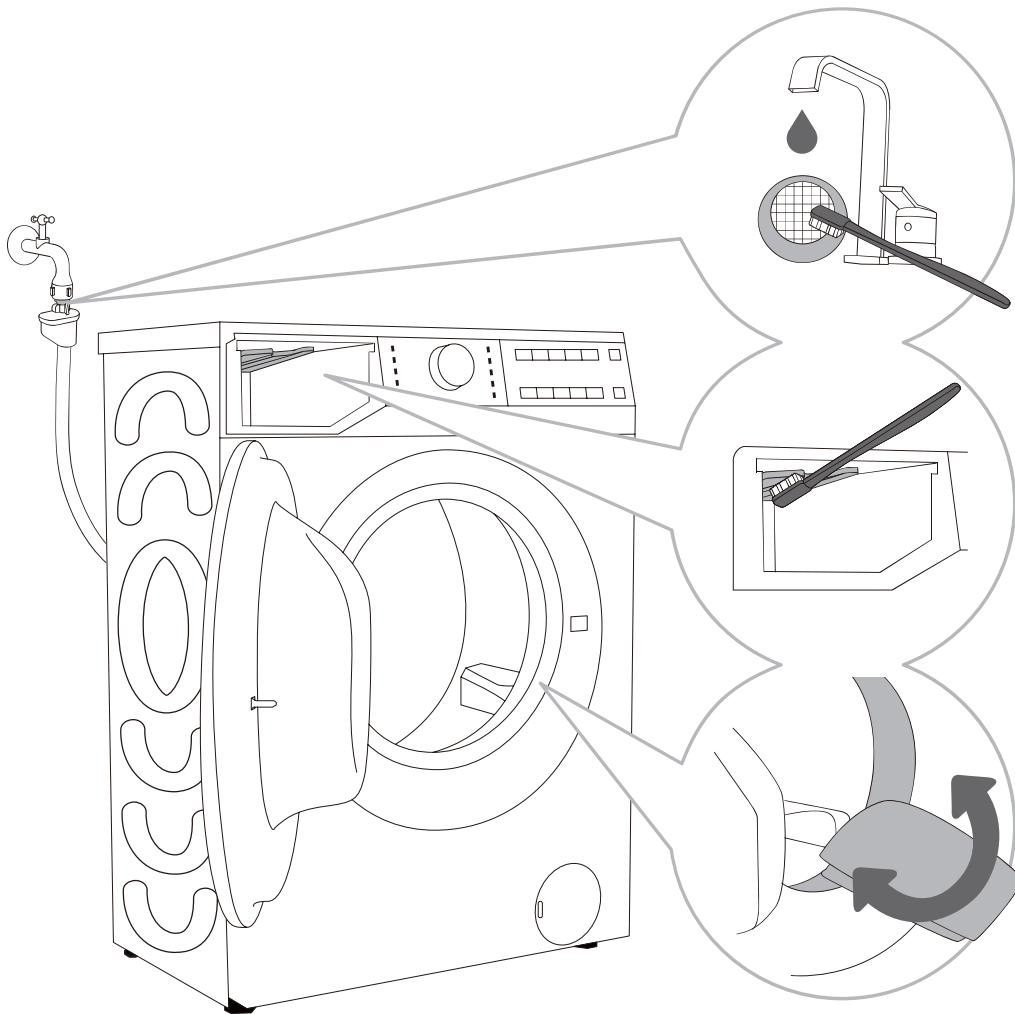

.....  
**1** Curățați periodic  
filtrul cu plasă sub  
jet de apă.  
.....

**2** Utilizați o perie  
pentru a curăța  
secțiunea de clătire,  
în special duzele din  
partea superioară a  
camerei de clătire.  
.....

**3** După fiecare  
spălare, ștergeți  
garnitura de cauciuc  
a ușii pentru a-i  
prelungi durata de  
viață.  
.....

# CURĂȚAREA FILTRULUI POMPEI

⚠ În timpul curățării se pot produce scurgeri de apă. Prin urmare, se recomandă așezarea unei cârpe absorbante pe podea.

Asigurați-vă că apa s-a răcit înainte de a o elibera din mașină.

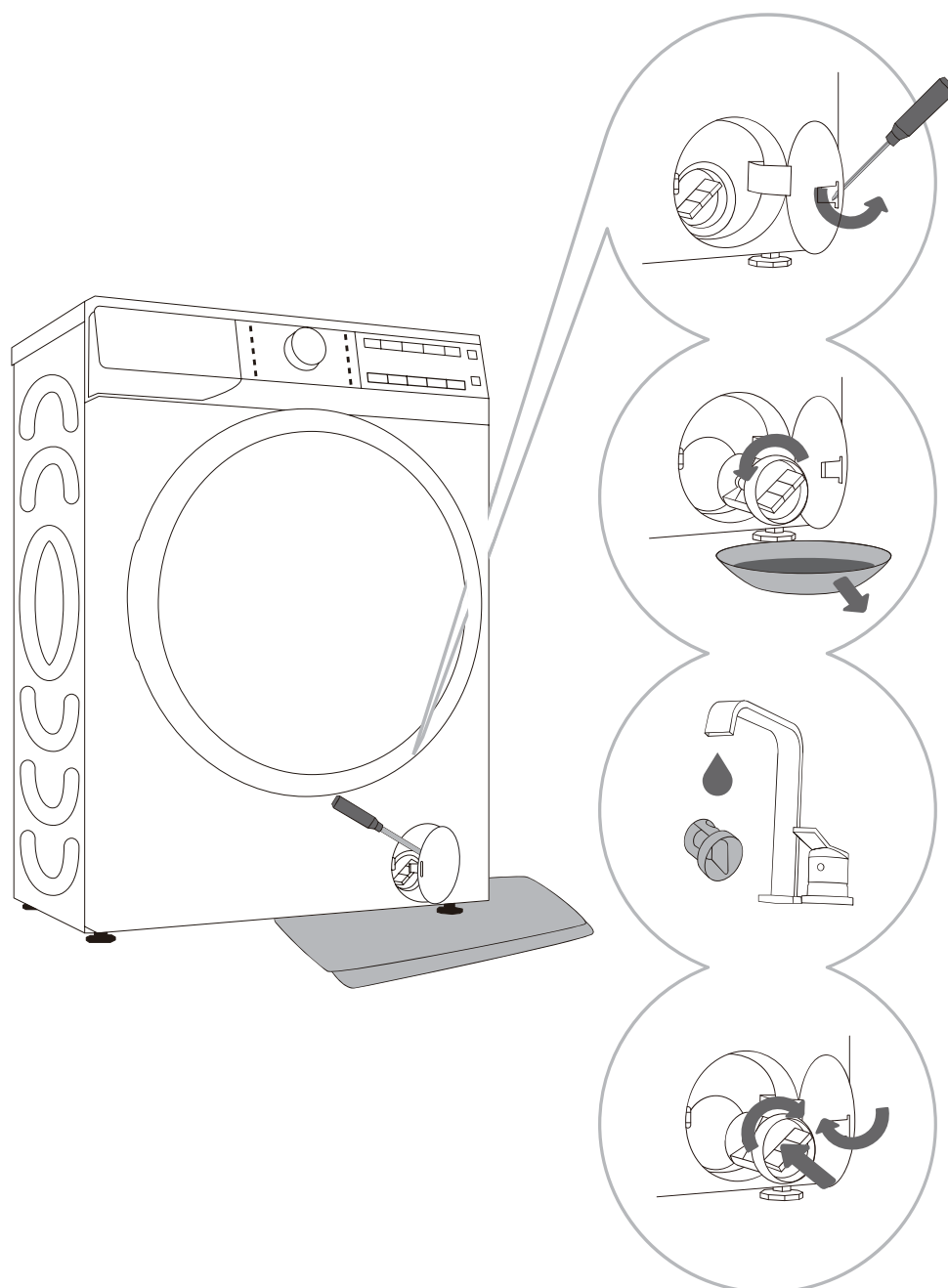

.....  
**1** Deschideți capacul filtrului pompei cu ajutorul unui instrument potrivit (șurubelniță plată sau un instrument similar).  
.....

**2** Scoateți mai întâi pâlnia de ieșire a apei.

.....  
Rotiți încet filtrul pompei în sens invers acelor de ceasornic. Scoateți filtrul pompei pentru a permite apei să se scurgă încet.  
.....

**3** Curățați filtrul pompei sub jet de apă.  
.....

**4** Înlocuiți filtrul pompei așa cum se arată în figură și fixați-l rotindu-l în sensul acelor de ceasornic. Pentru o bună etanșare, suprafața garniturii de etanșare a filtrului trebuie să fie curată.

⚠ Filtrul pompei trebuie curățat în mod regulat, în special după spălarea rufelor pufoase, din lână sau foarte vechi.

⚠ Curățați filtrul pompei dacă mașina nu poate porni ciclul de centrifugare sau când în pompă sunt reziduuri (nasturi, monede, agrafe de păr etc.).

# CURĂȚAREA EXTERIORULUI

**⚠ Deconectați întotdeauna mașina de spălat cu uscător de la sursa de alimentare cu energie electrică înainte de curățare.**

Curățați exteriorul și panoul mașinii cu ajutorul unei cârpe moi și umede. Utilizați o cârpă moale și uscată pentru a o șterge.

**⚠ Nu utilizați solvenți, detergenți abrazivi sau produse de curățare care ar putea deteriora mașina (respectați recomandările și avertismentele furnizate de producătorul produsului de curățare).**

Ștergeți ușa tamburului cu o cârpă umedă, apoi uscați-o cu o cârpă moale și uscată.

⚠ Nu curățați mașina cu prea multă apă!

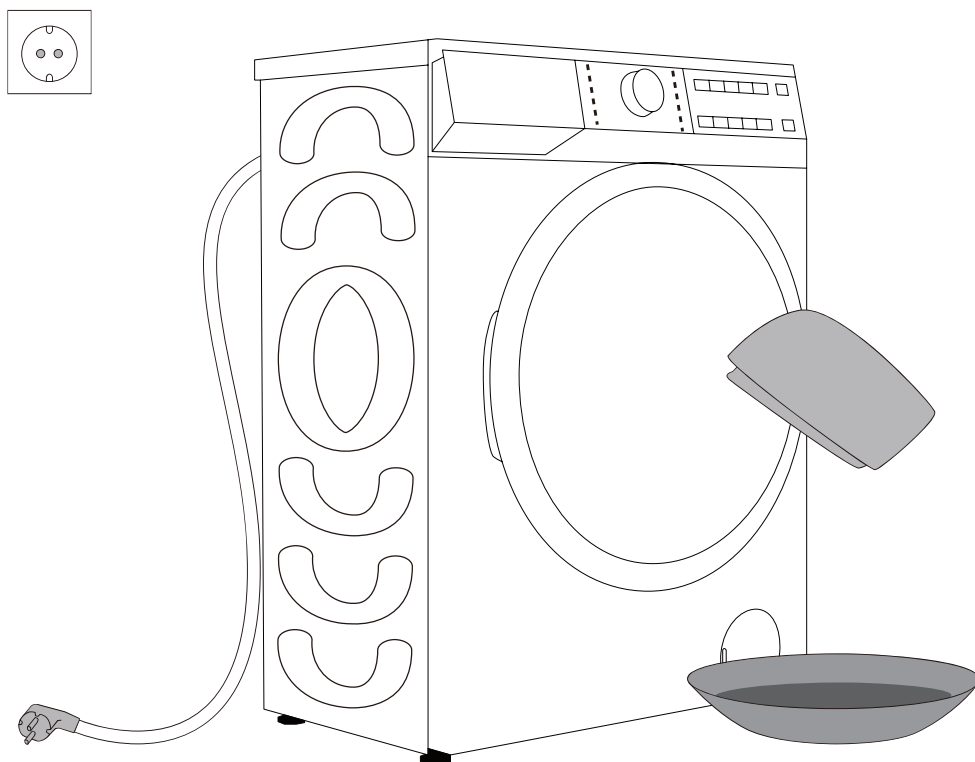

# SOLUȚIONAREA PROBLEMELOR

## CE SĂ FAC...?

Mașina controlează automat funcționarea în timpul ciclului de spălare. În cazul în care se identifică o neregulă, aceasta va fi indicată pe ecran printr-un cod de eroare (F:XX). Codul de eroare va fi afișat până când este oprit. Factorii externi (de exemplu, rețeaua electrică) pot cauza diverse erori (a se vedea TABELUL DE SOLUȚIONARE A PROBLEMELOR). În acest caz:

- Opriți mașina și așteptați câteva secunde.
- Porniți mașina și repetați programul de spălare.
- Majoritatea erorilor din timpul funcționării pot fi rezolvate de către utilizator (a se vedea TABELUL DE SOLUȚIONARE A PROBLEMELOR).
- Dacă eroarea persistă, apelați la un centru de reparații autorizat.
- Reparațiile pot fi efectuate numai de un tehnician autorizat.
- Reparațiile sau orice solicitare în baza garanției care rezultă din racordarea sau utilizarea incorectă a mașinii nu sunt acoperite de garanție. În astfel de cazuri, costurile de reparație sunt suportate de utilizator.

⚠️ Garanția nu acoperă erorile sau defecțiunile rezultate din factori externi (fulger, defecțiuni ale rețelei electrice, dezastre naturale etc.).

# SOLUȚIONAREA PROBLEMELOR ȘI CODURI DE EROARE

Problemă/eroare	Descriere	Ce să fac...?
F01	<b>Defecțiune de intrare a apei</b>	Verificați următoarele: <ul style="list-style-type: none"> <li>• Robinetul de apă este deschis? Presiunea este prea mică?</li> <li>• Furtunul de apă este găurit?</li> <li>• Filtrul furtunului de apă este înfundat?</li> <li>• Furtunul este înghețat?</li> </ul>
F03	<b>Defecțiune de evacuare</b>	Verificați următoarele: <ul style="list-style-type: none"> <li>• Furtunul este găurit? Curge apa prin el?</li> <li>• Filtrul furtunului de evacuare este înfundat?</li> <li>• Furtunul este înghețat?</li> </ul>
<b>Cod de eroare F04-F98</b>	<b>Defecțiune modul electronic</b>	Opriti mașina apăsând butonul PORNIRE/OPRIRE MAȘINĂ timp de 3 secunde, apoi reporniți-o. Selectați programul dorit și apăsați butonul PORNIRE/PAUZĂ PROGRAM. Dacă eroarea persistă, apăsați la un tehnician de service.
F24	<b>Apa atinge nivelul de preaplin</b>	Opriti programul apăsând butonul (7) PORNIRE/PAUZĂ. Reporniți programul. Dacă mașina continuă să pompeze apă, închideți robinetul de apă și apăsați la un tehnician de service.
F13	<b>Eroare la blocarea ușii</b>	Ușa este închisă, dar nu poate fi blocată. Opriti mașina. Porniți-o și reporniți programul de spălare. Dacă eroarea persistă, apăsați la un tehnician de service.
F14	<b>Eroare la deblocarea ușii</b>	Ușa este închisă, dar nu poate fi deblocată. Opriti mașina, apoi porniți-o. Dacă eroarea persistă, apăsați la un tehnician de service. Pentru deschiderea ușii, consultați capitolul „ÎNTRERUPEREA ȘI MODIFICAREA PROGRAMULUI/Deschiderea manuală a ușii”.
Unb	<b>Alarmă de dezechilibru</b>	Rezolvați alarma de dezechilibru în următorii pași: <ol style="list-style-type: none"> <li>1. Rufe întortocheate Dacă articolele s-au încălzit, apăsați butonul „PORNIRE/OPRIRE MAȘINĂ” timp de 3 secunde pentru a opri mașina, deschideți ușa, redistribuiți manual încărcătura și apoi selectați programul SPIN (CENTRIFUGARE) simplă pentru a încerca din nou.</li> <li>2. Rufe prea ușoare Apăsați butonul „PORNIRE/OPRIRE MAȘINĂ” timp de 3 secunde pentru a opri mașina, deschideți ușa și adăugați articole suplimentare, apoi selectați programul SPIN (CENTRIFUGARE) simplă pentru a încerca din nou.</li> </ol>
F15-F18	<b>În caz de uscare anormală</b>	Puteți ține apăsat butonul „PORNIRE/OPRIRE MAȘINĂ” timp de 10 secunde pentru a opri mașina, apoi reporniți-o.

# REPARARE

## Înainte de a apela un tehnician de service

Atunci când contactați un centru de service, vă rugăm să furnizați tipul (1), codul/identificarea (2), numărul modelului (3) și numărul de serie (4) al mașinii.

Tipul, codul/ID, modelul și numărul de serie sunt indicate pe plăcuța cu date tehnice (tip) situată pe partea frontală a ușii tamburului.

⚠ Utilizați numai piese de schimb aprobate de producător pentru reparații.

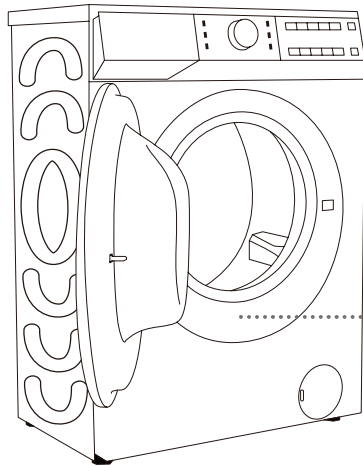

⚠ Reparațiile sau orice solicitare în baza garanției care rezultă din racordarea sau utilizarea incorectă a mașinii nu sunt acoperite de garanție. În astfel de cazuri, costurile de reparație sunt suportate de utilizator.



**gorenje**  
Washer-dryer  
XXXXrpm/min

Model:XXXXXX  
Type:XXXXXXX  
Washing Capacity: Xkg (XXXXW)  
Drying Capacity: Xkg (XXXXW)  
XXA/XXX-XXXV~XXHz  
Art. No.:XXXXX  
Address:  
XXXXXX  
Ser. No.:XXXXX

IPX4

   
**RoHS**  



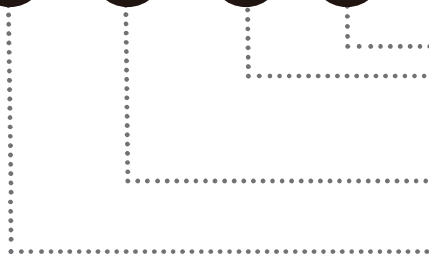

Made in P.R.C



**gorenje**  
Washer-dryer  
XXXXrpm/min

Model:XXXXXX  
Type:XXXXXXX  
Washing Capacity: Xkg (XXXXW)  
Drying Capacity: Xkg (XXXXW)  
XXA/XXX-XXXV~XXHz  
Art. No.:XXXXX  
Address:  
XXXXXX  
Ser. No.:XXXXX

IPX4

   
**RoHS**  

Made in P.R.C

# RECOMANDĂRI ȘI UTILIZARE ECONOMICĂ

La prima spălare a hainelor colorate, separați-le în funcție de culoare și spălați-le separat.

Spălați rufe foarte murdare în cantități mai mici, cu mai mult detergent pudră sau cu un ciclu de pre-spălare.

Aplicați soluție de îndepărtare a petelor pe petele dificile înainte de spălare. A se vedea secțiunea SFATURI DE ÎNDEPĂRTAREA PETELOR.

Dacă spălați des rufe la temperaturi scăzute și cu detergenți lichizi, se pot înmulți bacteriile care pot provoca mirosuri în mașină. Este recomandat să rulați programul „Drum Clean” (Curățare tambur) pentru a curăța tamburul (a se vedea TABELUL DE PROGRAME).

Evitați să spălați încărcături foarte mici de rufe, deoarece acest lucru va duce la o utilizare excesivă a energiei și la performanțe slabe de curățare.

Desfaceți rufe împăturite înainte de a le pune în tambur.

Utilizați numai detergenți pentru spălarea la mașină.

Dacă duritatea apei depășește 14°dH, trebuie utilizat un dedurizator de apă. Deteriorarea încălzitorului care rezultă din utilizarea incorectă a dedurizatoarelor de apă nu este acoperită de garanție. Verificați informațiile privind duritatea apei la furnizorul local de apă.

Utilizarea înălbitorilor pe bază de clor nu este recomandată, deoarece pot deteriora încălzitorul.

Dacă utilizați un produs de îndepărtare a calcarului, un înălbitor sau un colorant, asigurați-vă că acesta este adecvat pentru utilizarea în mașina de spălat cu uscător.

Nu utilizați solvenți sau substanțe chimice similare (diluante de vopsea, terebentină, benzină etc.)!

Nu adăugați detergent pudră întărit și aglomerat în dozatorul de detergent, deoarece aceasta poate înfunda conductele mașinii.

Viteza mai mare de centrifugare va lăsa mai puțină umiditate reziduală în rufe. Așadar, este mai economic și mai rapid să utilizați un uscător de rufe.

Duritatea apei	Niveluri de duritate			
	°dH (°N)	mmol/L	°fH (°F)	ppm
1 - moale	< 8,4	< 1,5	< 15	< 150
2 - normală	8,4 - 14	1,5 - 2,5	15 - 25	150 - 250
3 - dură	> 14	> 2,5	> 25	> 250

☼ Verificați informațiile privind duritatea apei la furnizorul local de apă.

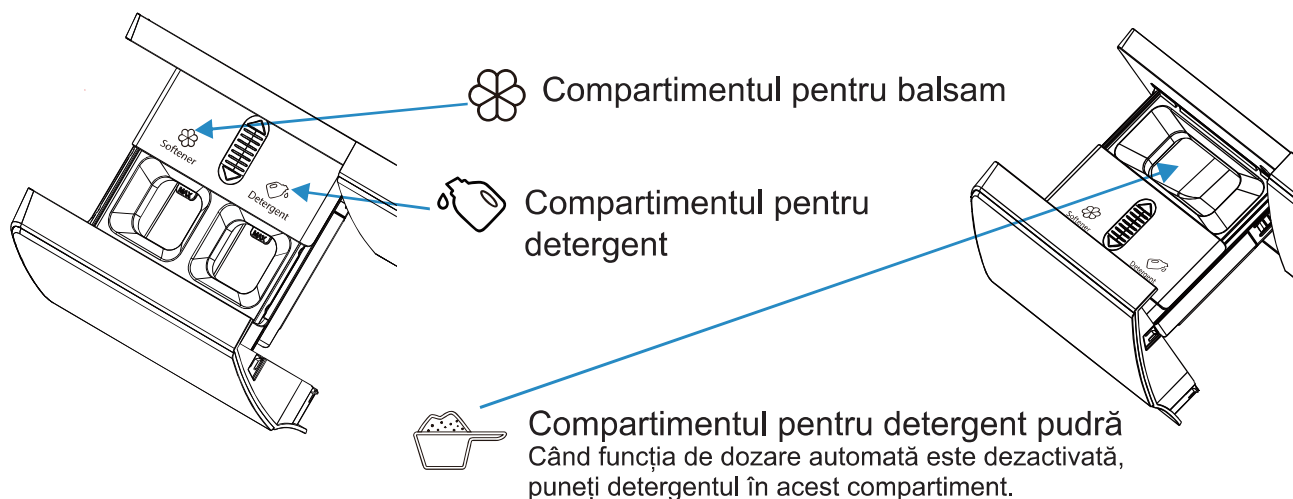

☼ Înainte de prima utilizare, nu depășiți marcajul MAX atunci când adăugați detergent/balsam. Puteți selecta dozarea automată sau puteți adăuga manual detergentul.

☼ În cazul în care adăugați manual detergentul, vă recomandăm să o faceți imediat înainte de ciclul de spălare. Dacă îl adăugați mai devreme, asigurați-vă că compartimentul pentru detergent din tava dozatorului este uscat atunci când adăugați detergentul pudră: în caz contrar, pulberea se poate întări înainte de începerea procesului de spălare.

☼ Nu adăugați detergent de rufe aglomerat în compartimente.

☼ Nu adăugați detergent în orificiul de dozare manuală atunci când folosiți funcția de dozare automată. Dacă adăugați manual detergentul, dezactivați mai întâi dozarea automată.

Nu lăsați detergenții și aditivii la îndemâna copiilor.



# SFATURI PENTRU ÎNDEPĂRTAREA PETELOR

Înainte de a utiliza produse speciale de îndepărtare a petelor, încercați să folosiți metode naturale care nu dăunează mediului pentru a îndepărta petele mai puțin dificile.

Ațiunea promptă va ușura îndepărtarea petelor! Umeziți pata și apoi clătiți cu apă rece (călduță) - dar niciodată cu apă fierbinte!

Pete	Îndepărtarea petelor
<b>Noroi</b>	Când pata este uscată, răzuiți-o mai întâi de pe îmbrăcăminte înainte de a o spăla la mașină. Dacă pata este persistentă, înmuiiați-o cu un produs de îndepărtare a petelor pe bază de enzime înainte de spălare. Dacă pata nu este persistentă, îndepărtați-o manual cu detergent lichid sau detergent pudră înainte de spălare.
<b>Antiperspirant</b>	Înainte de a spăla rufele la mașină, aplicați detergent lichid pe ele. Aplicați produse de îndepărtare a petelor pe petele persistente. Alternativ, utilizați înălbitor pe bază de oxigen pentru spălare.
<b>Ceai</b>	Înmuiiați sau clătiți rufele în apă rece și adăugați un produs de îndepărtare a petelor, dacă este necesar.
<b>Ciocolată</b>	Înmuiiați sau clătiți rufele cu apă călduță și săpun. Apoi, aplicați suc de lămâie și clătiți.
<b>Cerneală</b>	Înainte de a spăla rufele la mașină, aplicați un produs de îndepărtare a petelor pe pată. Puteți folosi și alcool denaturat. Întoarceți îmbrăcăminte pe dos și puneți un prosop de hârtie sub pată. Utilizați alcoolul pe partea din spate a petelor. La sfârșitul procesului, clătiți bine îmbrăcăminte.
<b>Carioci</b>	Diluați niște amidon în apă și aplicați-l pe pată. După ce se usucă, răzuiți cu o perie, apoi spălați îmbrăcăminte la mașină.
<b>Mâncare pentru bebeluși (urină, noroi, pete de mâncare)</b>	Înainte de spălarea la mașină, înmuiiați petele în apă călduță timp de cel puțin o jumătate de oră. Pentru o îndepărtare mai ușoară a petelor, adăugați un produs de îndepărtare a petelor pe bază de enzime.
<b>Iarbă</b>	Înainte de spălarea la mașină, înmuiiați rufele într-un produs de îndepărtare a petelor pe bază de enzime. Petele de iarbă pot fi îndepărtate și prin înmuiere (timp de aproximativ 1 oră) în suc de lămâie diluat sau oțet distilat.
<b>Ouă</b>	Înmuiiați îmbrăcăminte într-un produs de îndepărtare a petelor pe bază de enzime. Înmuiați în apă rece timp de cel puțin 30 de minute sau câteva ore dacă petele sunt persistente. Spălați apoi la mașină.
<b>Cafea</b>	Înmuiiați îmbrăcăminte în apă cu sare. Dacă pata nu este proaspătă, înmuiiați-o cu un amestec de glicerină, amoniac și alcool.
<b>Cremă de pantofi</b>	Aplicați ulei de gătit pe pată și clătiți.

<b>Pete</b>	<b>Îndepărtarea petelor</b>
<b>Sânge</b>	Pată proaspătă - clătiți îmbrăcămintea cu apă rece și spălați-o la mașină. Pată uscată - înmuiiați îmbrăcămintea într-un produs de îndepărtare a petelor pe bază de enzime. Spălați apoi la mașină. Dacă pata nu dispăre, încercați să o îndepărtați cu un înălbitor potrivit pentru îmbrăcămintea dvs.
<b>Lipici, gumă de mestecat</b>	Puneți îmbrăcămintea într-o pungă și puneți-o în congelator până când pata se întărește. Îndepărtați-o cu un cuțit neascuțit. Diluați pata cu un produs de îndepărtare a petelor pentru prespălare și clătiți bine. Spălați apoi la mașină.
<b>Machiaj</b>	Utilizați un produs de îndepărtare a petelor pentru prespălare. Spălați apoi la mașină.
<b>Unt</b>	Înainte de a spăla la mașină, aplicați un produs de îndepărtare a petelor pe pată. Clătiți apoi cu apă caldă (cât de caldă permite materialul).
<b>Lapte</b>	Înmuiiați îmbrăcămintea într-un produs de îndepărtare a petelor pe bază de enzime. Înmuiați timp de cel puțin 30 de minute sau câteva ore dacă petele sunt persistente. Spălați apoi la mașină.
<b>Suc de fructe</b>	Aplicați un amestec de apă și sare pe pată. Așteptați puțin și apoi clătiți. Puteți de asemenea aplica bicarbonat de sodiu, oțet distilat sau suc de lămâie pe pată înainte de spălarea la mașină. Pentru petele vechi, folosiți glicerină, iar după 20 de minute, clătiți cu apă rece. Spălați apoi la mașină.
<b>Vin</b>	Înmuiiați rufele în apă rece timp de cel puțin 30 de minute. Utilizați de asemenea un produs de îndepărtare a petelor. Spălați apoi la mașină.
<b>Ceară</b>	Puneți îmbrăcămintea în congelator până ce ceara se întărește. Apoi răzuiți-o. Așezați un prosop de hârtie pe pată, îndepărtați ceara rămasă încălzind-o cu un fier de călcat până când hârtia absoarbe ceara.
<b>Transpirație</b>	Înainte de spălarea la mașină, frecați bine pata cu detergent lichid.
<b>Gumă de mestecat</b>	Puneți îmbrăcămintea în congelator până când guma de mestecat se întărește. Apoi răzuiți-o. Spălați apoi la mașină.

# ELIMINARE

**Ambalajul** este realizat din materiale ecologice care pot fi reciclate, eliminate sau distruse fără riscuri pentru mediu. În acest scop, materialele de ambalare sunt etichetate corespunzător.



**Simbolul** pe produs sau pe ambalajul acestuia indică faptul că produsul nu trebuie tratat ca deșeu menajer. Duceți produsul la centrul local de reciclare a deșeurilor de echipamente electrice și electronice.

Atunci când **eliminați** mașina de spălat cu uscător la sfârșitul duratei de viață, scoateți toate cablurile de alimentare și distrugeți dispozitivul de blocare a ușii și comutatorul pentru a împiedica blocarea ușii, asigurând astfel siguranța copiilor.

Această mașină este marcată conform directivei europene DEEE.

**Eliminarea** corectă a produsului va contribui la prevenirea oricăror efecte negative asupra mediului și sănătății oamenilor, care ar putea apărea în cazul eliminării necorespunzătoare a produsului. Pentru informații detaliate cu privire la eliminarea deșeurilor, contactați organismul municipal responsabil cu gestionarea deșeurilor, serviciul dumneavoastră de eliminare a deșeurilor sau magazinul de unde ați cumpărat produsul.

## CONSUM TIPIC DE ENERGIE

### Instrucțiuni pentru programele

1. Programul „Eco 40-60” este capabil să curețe rufele din bumbac cu un grad normal de murdărie, declarate a fi lavabile la o temperatură cuprinsă între 40°C și 60°C. Acest program este conform cu legislația UE în materie de design ecologic.
2. Consumul de energie în modul de oprire este de 0,49 W.
3. Programele cu un consum redus de energie sunt, în general, cele cu o temperatură mai scăzută a apei și o durată mai lungă.
4. Încărcarea mașinii până la capacitatea indicată de producător pentru programele respective va economisi energie și apă.
5. Utilizați corect detergentul, balsamurile și alți aditivi. Nu aplicați detergent în exces. Acest lucru poate afecta negativ curățarea.
6. Curățarea periodică a mașinii la o frecvență optimă poate preveni apariția calcarului.
7. Nivelul de zgomot și umiditatea remanentă sunt influențate de viteza de centrifugare: o viteză mai mare de centrifugare va lăsa o umiditate remanentă mai mică, dar zgomotul este mai mare.
8. Informațiile despre produs și codul QR sunt indicate pe eticheta cu date tehnice, iar informațiile de înregistrare a produsului pot fi obținute prin scanarea codului QR.
9. Consultați tabelul de mai jos pentru informații despre programele standard.

Program	Temperatura selectată (°C)	Capacitatea nominală (kg)	Temperatura maximă în tambur (°C)	Durata programului (h:min)	Consumul de energie (kWh/ciclu)	Consumul de apă (litri/ciclu)	Umiditate remanentă (%)	Viteza maximă de centrifugare (rpm)
Eco 40-60 încărcare completă	—	10	39	3:48	1,020	65,0	52,50	1400
Eco 40-60 încărcare la jumătate	—	5	29	2:48	0,430	50,0	52,50	1400
Eco 40-60 încărcare la 1/4	—	2,5	24	2:20	0,210	30,0	52,50	1400
Spălare și uscare încărcare completă	—	6	29	10:30	3,600	102,0	1,10	1400
Spălare și uscare încărcare la jumătate	—	3	26	7:10	2,300	70,0	0,40	1400
20°C	20	10	20	1:50	0,200	85,0	51,00	1400
Mix (Mixt)	40	5	38	1:58	0,750	69,0	45,00	1400
Speed 15' (Viteză 15')	40	1	38	0:30	0,330	22,0	55,00	800
Cotton (Bumbac)	60	10	55	3:29	1,600	85,0	51,00	1400

Valorile indicate pentru alte programe decât programul Eco 40-60 și ciclul de spălare și uscare sunt doar orientative.

**OBSERVAȚIE:** Când selectați programul „Spălare și uscare”, durata reală a ciclului de spălare este de aproximativ 10 ore, însă afișajul a fost proiectat să afișeze doar 3 cifre. Din acest motiv, afișajul va indica 9:59.

## STARE DE VEGHE REDUSĂ

☼ Încărcătura maximă sau nominală se aplică rufelor pregătite conform standardului IEC 60456.

**⚠ Din cauza diferențelor în ceea ce privește tipul și cantitatea de rufe, centrifugarea, alimentarea cu energie electrică, temperatura și umiditatea, durata programului și consumul de energie măsurat la final pot fi diferite de cele menționate în tabel.**

*Ne rezervăm dreptul de a face modificări și actualizări ale instrucțiunilor de utilizare.*

WD GORENJE  
10/6kg-1400

X-XXA