

HR

DETALJNE UPUTE ZA UPORABU PERILICE-SUŠILICE RUBLJA

gorenje

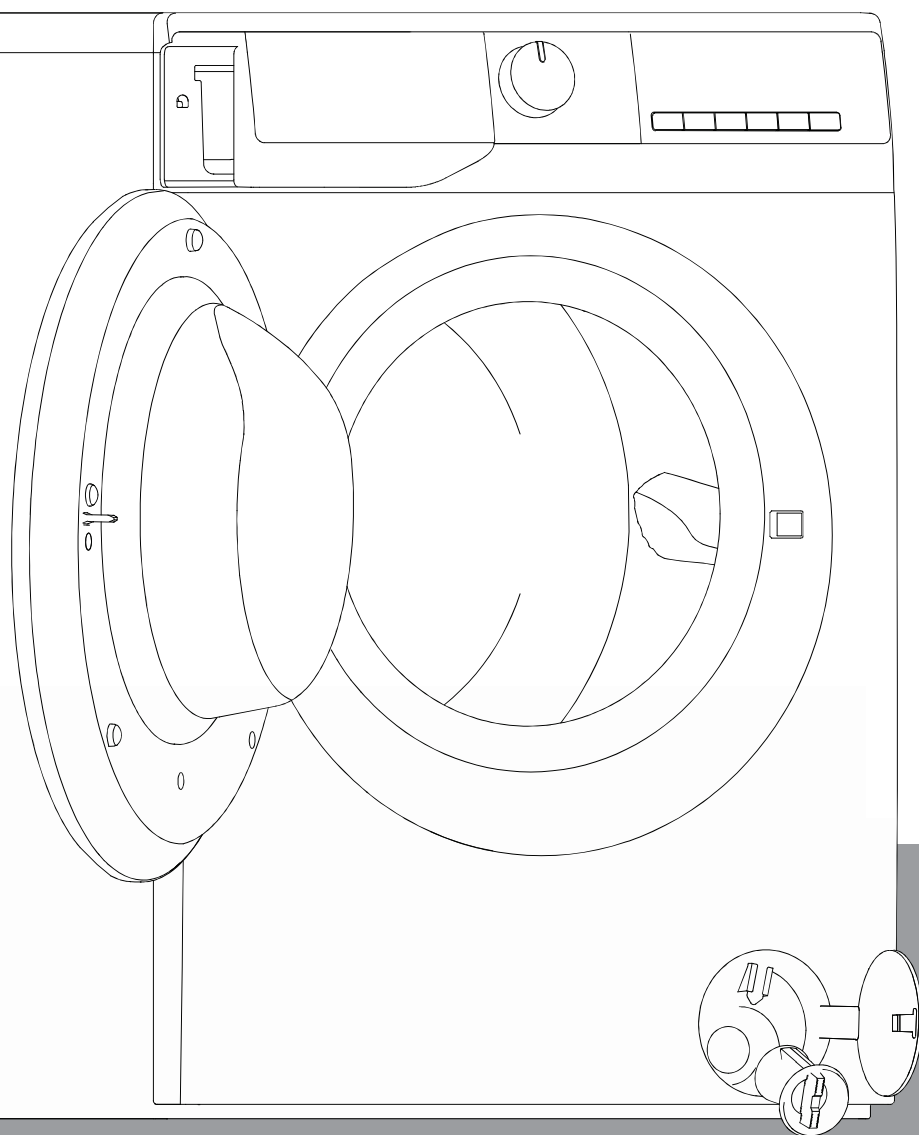

UPUTE ZA UPORABU

INFORMACIJE O SIGURNOSTI

PRIJE UPORABE PERILICE

MJERE OPREZA I OPĆE PREPORUKE

OPIS PERILICE

OTVARANJE/ZATVARANJE VRATA

PRIJE PRVOG CIKLUSA PRANJA

PRIPREMA ZA PRANJE

DETERDŽENTI I ADITIVI

BRIGA I ODRŽAVANJE

U SLUČAJU PROBLEMA

TRANSPORT/RUKOVANJE

SPAJANJE NA ELEKTRIČNU MREŽU

UPUTE ZA INSTALACIJU

KORISNIČKI PRIRUČNIK

INFORMACIJE O SIGURNOSTI

1. Proizvođač zadržava pravo na bilo kakve preinake proizvoda koje može smatrati nužnim ili korisnim, bez da to navede u ovim uputama za uporabu.
2. Prije uporabe vaše nove perilice, molimo da pažljivo pročitate ove upute i zadržite ih za buduću uporabu. Ako ih slučajno izgubite, zatražite digitalnu ili tiskanu verziju od službe zakorisnike.
3. Vodite računa da je strujna utičnica sigurno uzemljena da je dovod vode pouzdan.
4. Uređaj ne smiju upotrebljavati osobe (ili djeca) smanjenih psihofizičkih sposobnosti ili s nedovoljnim iskustvom i znanjem, ako ih pažljivo nadziru i daju im upute osobe zadužene za njihovu sigurnost.
5. Uređaj mogu upotrebljavati djeca od 8 godina nadalje i osobe smanjenih psihofizičkih, osjetilnih ili mentalnih sposobnosti ili s nedovoljnim iskustvom i znanjem, ukoliko im je pružen nadzor ili upute vezane za uporabu uređaja na siguran način te ako razumiju moguću opasnost koja je prisutna pri uporabi.
6. Ne dozvolite djeci igranje s uređajem.
7. Ako se naponski kabel ošteti, mora ga zamijeniti proizvođač ili ovlašteni servis kako bi se izbjegle opasnosti.
8. Uz uređaj treba koristiti isporučene kompletne crijeva; nemojte koristiti stara i rabljena crijeva.

9. Ispod perilica s ventilacijskim otvorima na dnu nemojte stavljati tepihe.
10. Djecu mlađu od tri godine držite dalje od uređaja, osim ako nisu pod stalnim nadzorom.
11. Maksimalan dozvoljeni pritisak dovoda vode iznosi 1MPa za uređaje koje spajate na vodovodnu mrežu. Minimalan dozvoljeni pritisak dovoda vode je 0,1 MPa za pravilan rad.
12. UPOZORENJE: Uređaj se ne smije spajati na vanjski uređaj za uključenje/isključenje, poput timera, ili nasklop koji se neprekidno uključuje ili isključuje.
13. Sušilica se ne smije upotrebljavati ako su za pranje korištene industrijske kemikalije.
14. Oko sušilice se ne smiju nakupljati vlakna (nije primjenjivo za uređaje s odvodom zraka izvan zgrade).
15. Potrebno je osigurati adekvatnu ventilaciju kako bi se izbjeglo vraćanje plinova u prostoriju od uređaja koji sagorijevaju druga goriva, uključujući i otvoreni plamen.
16. U sušilicu nemojte sušiti neoprano rublje.
17. Prije sušenja u sušilici, rublje zaprljano tvarima poput jestivog ulja, acetona, alkohola, benzina, kerozina, sredstava za uklanjanje mrlja, terpentina, voska i sredstava za uklanjanje voska mora se oprati u vrućoj vodi s dodatnim deterdžentom.
18. U sušilici se ne smiju sušiti artikli od pjenaste gume (lateksa), kape za kupanje, vodonepropusne tkanine, artikli ojačani gumom te odjeća ili jastuci s gumenim jastučićima.

19. Omekšivače rublja i slične proizvode koristite u skladu s uputama proizvođača.
20. Iz džepova izvadite sve predmete, poput upaljača i šibica.
21. UPOZORENJE: Nikad ne zaustavljajte sušilicu prijekraja ciklusa sušenja, osim ako ne možete brzo izvaditi i složiti svo rublje tako da se toplina rasprši.
22. Uređaj se ne smije postaviti iza vrata koja se mogu zaključati, kliznih vrata ili vrata sa šarkom na suprotnoj stranu od šarke sušilice. Tako je onemogućeno potpuno otvaranje vrata sušilice.
23. Maksimalan kapacitet sušenja je 7/6/5 kg.
Maksimalan kapacitet pranja je 10/9/8 kg.
24. Uređaj je namijenjen isključivo uporabi u kućanstvima.
25. Ovaj uređaj je namijenjen uporabi u kućanstvima i:
 - kuhinjama za osoblje u trgovinama, uredima i drugim radnim prostorima;
 - u kućama na poljoprivrednim dobrima;
 - za goste u hotelima, motelima i sličnim vrstama smještaja;
 - u prenoćistima;
 - zajedničkim prostorijama u stambenim zgradama ili upravicama rublja.

PRIJE UPORABE PERILICE

1. Uklanjanje ambalaže i provjera

- Nakon raspakiravanja provjerite je li perilica neoštećena. Niste li sigurni, nemojte je koristiti. Obratite se ovlaštenom servisu ili prodavatelju.
- Provjerite jeste li dobili sav pribor i dijelove.
- Ambalažu (plastične vrećice, polistirensku pjenu) držite dalje od dohvata djece jer je to potencijalno opasno.

2. Skidanje transportnih vijaka

- Perilica je opremljena transportnim vijcima kako bi se izbjegla moguća oštećenja tijekom transporta. Prije uporabe perilice obavezno skinite transportne vijke.
- Nakon skidanja vijaka začepite njihove otvore s četiri isporučena plastična čepa.

3. Postavljanje perilice

- Pomičite perilicu bez da je podižete odozgo.
- Postavite perilicu na čvrst i ravan pod, po mogućnosti u kutu prostorije.
- Vodite računa da su sve četiri nožice stabilne i da prijanjaju uz pod, a potom libelom provjerite je li perilica savršeno ravna.
- Pazite da ventilacijski otvori na dnu (ako ih vaš model perlice ima) nisu blokirani tepihom ili nečim sličnim.

4. Dovod vode

- Spojite crijevo za dovod vode u skladu s važećim pravilima i parametrima gradskog vodovoda.
- Dovod vode - ovisno o modelima:
Jedan ulaz – Samo hladna voda
Dva ulaza – Vruća i hladna voda
- Slavina za vodu: Priključak za crijevo s 3/4" navojem

5. Odvod

- Spojite odvodno crijevo na sifon ili ga objesite preko ruba umivaonika/kade pomoću isporučenog "U" držača.
- Spajate li perilicu na integrirani sustav odvoda, on mora biti opremljen ventilom kako bi se izbjeglo istodobno punjenje vodom i pražnjenje.
- Dobro učvrstite odvodno crijevo kako biste spriječili opekline prilikom istjecanja vruće vode.

6. Električno povezivanje

- Spajanje na električnu mrežu povjerite stručnoj osobi koja će perilicu spojiti u skladu s uputama proizvođača i važećim sigurnosnim standardima.
- Naljepnica s podacima o naponu, potrošnji energije i zaštiti nalazi se s unutarnje strane vrata.
- Uređaj valja spojiti na električnu mrežu putem uzemljene utičnice u skladu s važećim zakonima. Uzemljenje perilice obavezno je prema zakonu. Proizvođač se odriče svake odgovornosti i jamstva za štetu imovine ili ozljede ljudi ili životinja zbog nepridržavanja ovih uputa.
- Nemojte koristiti produžne kabele ili višestruke utičnice. Vodite računa da je kapacitet utičnice dostatan za napajanje perilice tijekom zagrijavanja.
- Prije bilo kakvih radova na perilici, obavezno je isključite iz napajanja.
- Nakon postavljanja perilice, uvijek mora biti slobodan pristup naponskoj utičnici ili odspajanje s napajanja putem dvopolne sklopke.
- Nemojte rukovati perilicom ako je bila oštećena u transportu. O tome obavijestite ovlaštenu servis.
- Kabel napajanja smije se zamijeniti samo u ovlaštenom servisu.
- Uređaj je predviđen isključivo za uporabu u kućanstvima, u skladu s namjenom.

Minimalne dimenzije kućišta:

Širina: 615 mm

Visina: 855 mm

Dubina: pogledajte tablicu programa

MJERE OPREZA I OPĆE PREPORUKE

1. Ambalaža

- Materijal ambalaže nosi oznaku  , što znači da se u cijelosti može reciklirati. Prilikom zbrinjavanja ambalaže, pridržavajte se važećih lokalnih propisa.

2. Zbrinjavanje ambalaže i starih perilica

- Ova je perilica načinjena od materijala koji se mogu ponovno upotrijebiti. Mora se zbrinuti u skladu s važećim lokalnim propisima o zbrinjavanju.
- Prije zbrinjavanja uklonite sve ostatke deterdženta, slomite bravu na vratima i prerežite kabel napajanja tako da perilica postane neupotrebljiva.



Ova perilica nosi oznaku u skladu s europskom Direktivom o zbrinjavanju električnog i elektroničkog otpada (WEEE). Pravilnim zbrinjavanjem ovog proizvoda pomažete spriječiti potencijalne negativne posljedice po okoliš i ljudsko zdravlje koji bi nepravilnim zbrinjavanjem bili ugroženi.

Simbol na proizvodu ili na pratećim dokumentima znači da se on ne smije tretirati kao kućni otpad. Umjesto toga odnesite ga u odgovarajući centar za reciklažu električne i elektroničke opreme. Zbrinjavanje treba izvesti u skladu s lokalnim propisima o zbrinjavanju otpada. Detaljnije informacije o zbrinjavanju i recikliranju ovog proizvoda zatražite od lokalnog gradskog ureda, službe za zbrinjavanje otpada ili u trgovini u kojoj ste ga kupili.

3. Mjesto postavljanja

- Perilica se smije postaviti isključivo u zatvoreni prostor. Ne preporuča se postavljanje u kupaonice ili na druga mjesta gdje je zrak vlažan.
- U blizinu uređaja nemojte postavljati zapaljive tekućine.

4. Sigurnosne mjere

- Nemojte ostavljati uređaj spojenim na napajanje dok se koristi. Nikad nemojte spajati ili odspajati kabel napajanja mokrim rukama.
- Zatvorite slavinu.
- Prije čišćenja i održavanja isključite perilicu ili je odspojite s napajanja.

- Obrišite vanjske dijelove perilice vlažnom krpom. Ne upotrebljavajte abrazivne deterdžente.
- Nikad nemojte silom otvarati vrata ili stati na njih.

OPIS PERILICE-SUŠILICE

- 1 Gornja površina
- 2 Kontrolna ploča
- 3 Ladica za deterdžent
- 4 Vrata
- 5 Poklopac pumpe
- 6 Podesive nožice

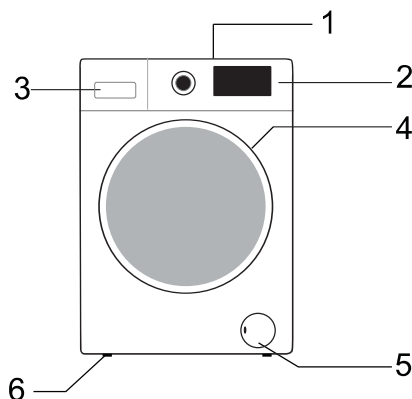

Izgled kontrolne ploče i perilice ovisi o modelu.

HITNO OTVARANJE VRATA

U slučaju neuspjelog otvaranja vrata zbog nestanka struje ili drugih posebnih okolnosti, poluga za zaključavanje vrata na vratima drenažne pumpe može se koristiti za hitno otvaranje.

Bilješka:

1. Nemojte ovo raditi dok perilica radi normalno;
2. Prije početka rada, provjerite je li se bubanj prestao okretati, je li temperatura previsoka i je li razina vode niža od otvora za rublje. Ako je razina vode viša od otvora za rublje, ispustite vodu kroz odvodnu cijev (ako je dostupna) ili polaganim odvrtnjem filtra.
3. Postupak: Otvorite poklopac vrata drenažne pumpe. Pomoću alata povucite polugu za zaključavanje i tada se vrata mogu otvoriti (naznačeno na slici).

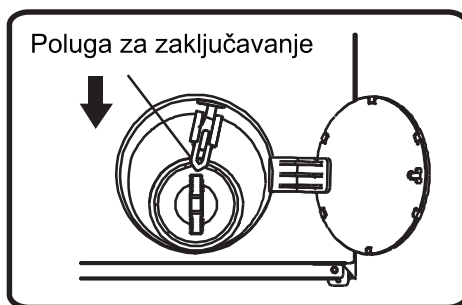

PRIJE PRVOG CIKLUSA PRANJA

Za uklanjanje vode preostale od testiranja u tvornici, savjetujemo da pokrenete kratak ciklus pranja bez rublja.

- 1 Otvorite slavinu.
- 2 Zatvorite vrata.
- 3 Ulijte malo deterdženta (oko 30 ml) u odjeljak za glavno pranje  ladice za deterdžent.
- 4 Odaberite i pokrenite kratak program (pogledajte zasebnu kratku referentnu uputu).

PRIPREMA ZA PRANJE

1. Razvrstajte rublje prema...

- **Vrsti tkanine/etiketi s uputama za pranje**
Pamuk, miješani materijali, tkanine koje se jednostavno održavaju/sintetika, vuna, rublje za ručno pranje.
- **Boji**
Razdvojite obojeno i bijelo rublje. Novo obojeno rublje perite zasebno.
- **Količini**
Perite artikle različitih veličina za efikasnije rezultate pranja i bolju distribuciju ububnju.
- **Osjetljivosti**
Manje artikle (npr. najlonske čarape, pojaseve itd.) i one s kvačicama (poput grudnjaka) u vrećici za rublje ili jastučnici sa zatvaračem. Prije pranja zavjesa, uvijek skinite kolutove ili ih perite s kolutovima u pamučnoj vrećici.

2. Ispraznite sve džepove

Kovanice, sigurnosne igle itd. mogu oštetiti rublje, kao i bubanj te cijev perilice.

3. Patentni zatvarači/gumbi i slično

Zatvorite patentne zatvarače, zakopčajte gumbe ili kvačice; pojaseve ili vrpce valja zavezati.

Uklanjanje mrlja

Mrlje od krvi, mlijeka, jaja i slično općenito se mogu ukloniti u automatskoj enzimskoj fazi programa.

- Za uklanjanje mrlja od crvenog vina, kave, čaja, trave, voća itd., dodajte sredstvo za uklanjanje mrlja u odjeljak za glavno pranje  ladice za deterdžent.
- Na jače zaprljane dijelove nanesite sredstvo za uklanjanje mrlja prije pranja ako je potrebno.

Bojanje

- Upotrebljavajte samo boje prikladne za perilice rublja.
- Slijedite upute proizvođača.
- Na plastičnim i gumenim dijelovima perilice mogu ostati mrlje od boja.

Stavljanje rublja u perilicu

1 Otvorite vrata.

2 Stavljajte jedan po jedan komad rublja pazeći da ne prepunite bubanj.
Preporučene količine rublja navedene su u kratkoj referentnoj uputi.

Napomena: Prepunite li perilicu, rezultati pranja neće biti zadovoljavajući, a rublje će biti izgužvano.

3 Zatvorite vrata.

DETERDŽENTI I ADITIVI

U perilicama s prednjim punjenjem uvijek koristite visoko djelotvoran deterdžent koji se malo pjeni.

Izbor deterdženta ovisi o:

- vrsti tkanine (pamuk, tkanine koje se jednostavno održavaju/sintetika, osjetljivo rublje, vuna). Napomena: Za pranje vune koristite deterdžente za vunu.
- boji
- temperaturi pranja
- stupnju i vrsti zaprljanosti

Napomene:

Bjelkaste mrlje na tamnim tkaninama ostaju zbog netopljivih sastojaka u suvremenim praškastim deterdžentima bez fosfata. U tom slučaju otresite ili očerkajte tkaninu ili je perite tekućim deterdžentima. Koristite isključivo deterdžente i aditive namijenjene kućanskim perilicama rublja. Kad koristite sredstva za uklanjanje kamenca, boje ili izbjeljivače za pretpranje, provjerite jesu li prikladni za kućanske perilice rublja. Sredstva za uklanjanje kamenca mogu sadržavati sastojke koji mogu oštetiti perilicu. Nemojte koristiti otapala (npr. terpentini, benzin). Nemojte prati tkanine tretirane otapalima ili zapaljivim tekućinama.

Doziranje

Pridržavajte se uputa za doziranje na ambalaži deterdženta. To ovisi o:

- stupnju i vrsti zaprljanosti
- količini rublja
pridrжавajte se uputa proizvođača deterdženta za kompletno punjenje; pola punjenja: 3/4 količine za kompletno punjenje;
minimalno punjenje (oko 1 kg): 1/2 količine za kompletno punjenje;
- tvrdoći vode u vašem području (taj podatak zatražite od vodoopskrbne tvrtke). Meka voda zahtijeva manje deterdženta od tvrde.

Napomene:

Previše deterdženta može rezultirati stvaranjem prekomjerne pjene, što smanjuje efikasnost pranja. Ako perilica detektira previše pjene, može zaustaviti okretanje bubnja.

Uslijed nedovoljne količine deterdženta, rublje s vremenom može posivjeti, a može doći do stvaranja kamenca u sustavu zagrijavanja, bubnju i cijevima.

Kamo staviti deterdžente i aditive

Ladica za deterdžent ima tri odjeljka (slika "A ili B")

Odjeljak za pretpranje

- Deterdžent za pretpranje/namakanje

Odjeljak za glavno pranje

- Deterdžent za glavno pranje
- Sredstvo za uklanjanje mrlja
- Omekšivač vode (tvrdoća vode klase 4)

Odjeljak za omekšivač

- Omekšivač rublja
- Tekuća štirka
Ulijte aditive samo do oznake "MAX".

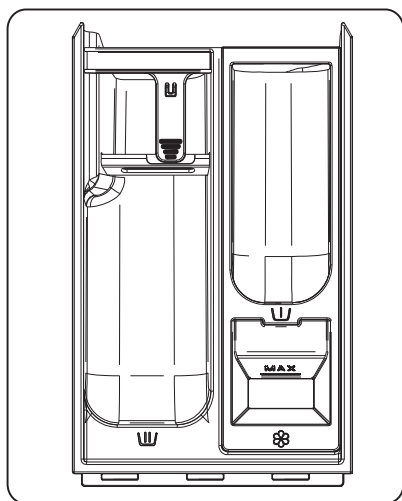

A

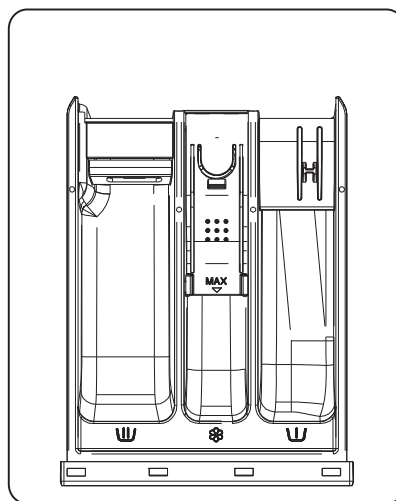

B

Napomene:

- Deterdžente i aditive držite na sigurnom i suhom mjestu, izvan dohvata djece.
- Tekući se deterdženti mogu koristiti za programe s pretpranjem. Ipak, u ovom se slučaju za glavno pranje mora koristiti praškasti deterdžent.
- Nemojte koristiti tekuće deterdžente uz funkciju odgođenog početka pranja (ako je vaša perilica ima).
- Kako biste spriječili probleme s doziranjem prilikom korištenja visoko koncentriranih praškastih i tekućih deterdženata, upotrijebite posebne kuglice ili vrećice za pranje i stavite ih direktno u bubanj.
- Kad koristite sredstva za uklanjanje kamenca, boje ili izbjeljivače, provjerite jesu li prikladna za perilice rublja. Sredstva za uklanjanje kamenca mogu sadržavati sastojke koji mogu oštetiti dijelove perilice.
- Nemojte koristiti nikakva otapala (npr. terpentini, benzin).

BRIGA I ODRŽAVANJE

Vanjski dijelovi perilice i kontrolna ploča

- Mogu se oprati mekanom i vlažnom krpom.
- Možete upotrijebiti i malo neabrazivnog deterdženta.
- Prebrišite suhom krpom.

Brtva vrata

- Obrišite vlažnom krpom prema potrebi.
- Povremeno provjerite stanje brtve vrata.

Ladica za deterdžent

- 1 Pritisnite polugu za otpuštanje u odjeljku za glavno pranje i izvadite ladicu (sl. "C ili E").
- 2 Uklonite sifon u odjeljku za omekšivač (sl. "D ili F").
- 3 Sve dijelove operite pod mlazom vode iz slavine.
- 4 Vratite sifon u ladicu za deterdžent, a ladicu na njezino mjesto.

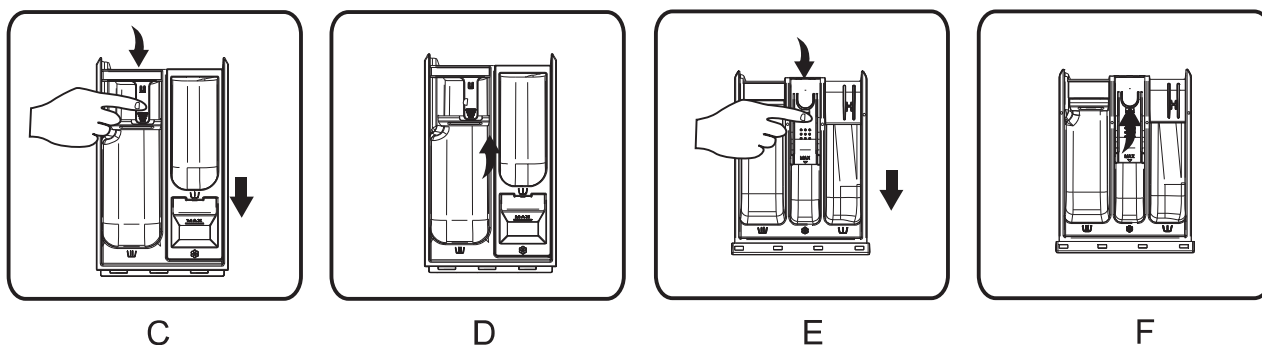

Filtar

Savjetujemo da redovito provjeravate i čistite filtara, najmanje dva ili tri puta godišnje.

Naročito:

- Ako se voda iz perilice ne odvodi pravilno ili centrifuga ne radi.
- Ako strano tijelo blokira pumpu (npr. gumbi, kovanice ili sigurnosne igle).

VAŽNO: Prije pražnjenja uređaja voda se mora ohladiti.

- 1 Zaustavite rad perilice i odspojite je s napajanja.
- 2 Umetnite alat poput prorezanog odvijača u mali otvor na donjem čepu, snažno pritisnite donji čep prema dolje i otvorite ga.

3 Stavite ravnu posudu ispod vratašaca filtra i zatim ispustite vodu pomoću odvodnog crijeva (pogledajte "Ispuštanje preostale vode" za specifične metode rada). Potom otpustite filtar zakretanjem u smjeru suprotnom od kazaljki sata, zatim skinite filtar.

4 Očistite filtar i pretinac filtra.

5 Provjerite okreće li se rotor pumpe slobodno.

6 Vratite filtar na mjesto i zavrnite ga dokraja u smjeru kazaljki sata.

7 Vratite poklopac na mjesto.

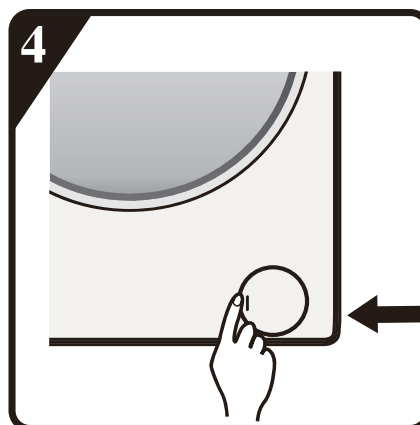
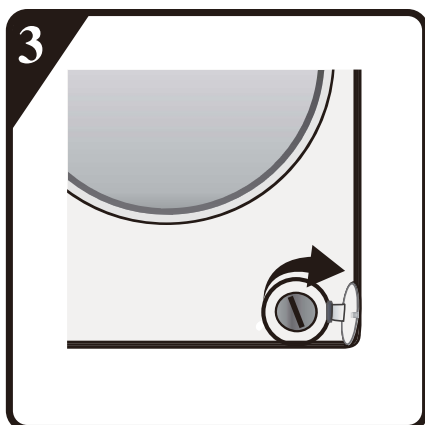
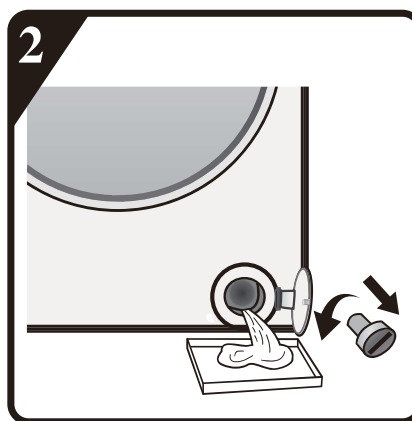
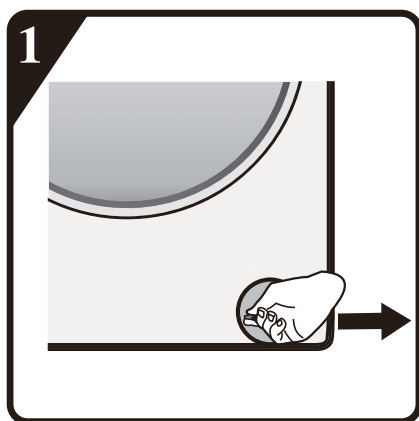

Crijevo za dovod vode

Redovito provjeravajte je li crijevo za dovod vode slomljeno ili napuklo te ga prema potrebi zamijenite novim istog tipa (dostupno u ovlaštenom servisu ili specijaliziranoj trgovini).

Mrežasti filter spoja dovoda vode

Redovito provjeravajte i čistite.

Za perilice s dovodnim crijevom kao na slikama "G".

- 1 Zatvorite slavinu i otpustite navoj crijeva na slavinu.
- 2 Očistite unutarnji mrežasti filter i zavrnite crijevo natrag na slavinu.
- 3 Sad odvrnite navoj dovodnog crijeva na stražnjoj strani perilice.
- 4 Univerzalnim kliještima izvucite mrežasti filter iz spoja s perilicom i očistite ga.
- 5 Vratite mrežasti filter na mjesto i zavrnite navoj dovodnog crijeva.
- 6 Otvorite slavinu pazeći da su spojevi posve vodonepropusni.



G

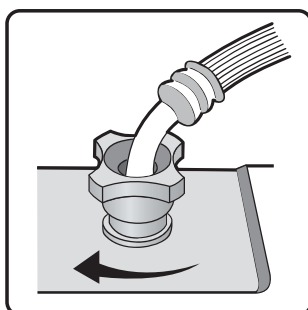
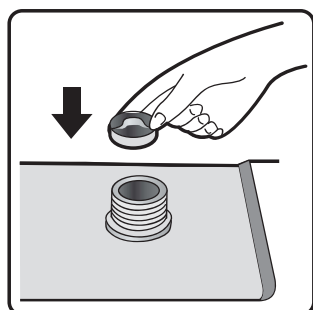
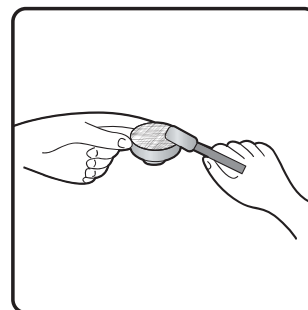
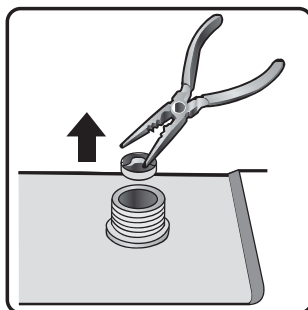
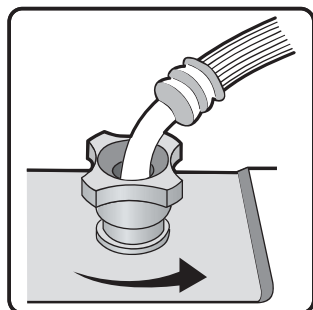

U SLUČAJU PROBLEMA

Ovisno o modelu, vaša je perilica opremljena raznim automatskim sigurnosnim funkcijama. To omogućava pravovremenu detekciju nepravilnosti jer sigurnosni sustavi se aktiviraju kad je to potrebno. Te su nepravilnosti često tako malene da se mogu ukloniti u nekoliko minuta.

Rad perilice se ne pokreće i nijedan indikator ne svijetli.

Provjerite:

- je li perilica spojena na napajanje i je li uključena.
- je li strujna utičnica ispravna (testirajte je priključenjem stolne svjetiljke ili slično).

Perilica ne radi... i treperi indikator "Start/Pause".

Provjerite:

- jesu li vrata pravilno zatvorena (sigurnosna brava);
- jeste li pritisnuli tipku **"Start/Pause"**;
- svijetli li indikator zatvorene slavine. Otvorite slavinu i pritisnite tipku **"Start/Pause"**.

Rad perilice se zaustavlja tijekom programa (varira, ovisno o modelu)

Provjerite:

- svijetli li indikator "Rinse Hold"; isključite funkciju pritiskom tipke **"Start/Pause"** ili odaberite i pokrenite program **"Drain"**.
- odabran je drugi program i treperi indikator **"Start/Pause"**. Ponovno odaberite željeni program i pritisnite tipku **"Start/Pause"**.
- vrata su otvorena i treperi indikator **"Start/Pause"**. Zatvorite vrata i ponovno pritisnite tipku **"Start/Pause"**.
- ima li u bubnju previše pjene jer je perilica u tom slučaju ušla u način rada uklanjanja viška pjene. Perilica će automatski nastaviti s radom nakon nekog vremena.
- aktivirao se sigurnosni sustav perilice (pogledajte tablicu opisa kvarova).

Na kraju pranja u ladici za deterdžent su zamjetni ostaci deterdženta i aditiva.

Provjerite:

- jesu li rešetkasti poklopac odjeljka za omekšivač i separator odjeljka za glavno pranje pravilno postavljeni u ladicu za deterdžent te jesu li svi dijelovi čisti (pogledajte "Briga i održavanje");

- dovodi li se u perilicu dovoljno vode. Možda su začepljeni mrežasti filtri dovoda vode (pogledajte "Briga i održavanje");
- položaj separatora u odjeljku za glavno pranje prilagođen je praškastom ili tekućem deterdžentu (pogledajte "Deterdženti i aditivi").

Perilica vibrira tijekom centrifuge.

Provjerite:

- je li perilica ravna i stoji li čvrsto na sve četiri nožice;
- jesu li uklonjeni transportni vijci. Prije uporabe perilice obavezno skinite transportne vijke.

Rezultati centrifuge su loši.

Perilica ima sustav detekcije i korekcije neravnoteže. Ako ste u bubanj stavili pojedinačne velike komade (npr. ogrtače za kupanje), sustav može automatski smanjiti brzinu centrifuge radi zaštite perilice ako prepozna preveliku neravnotežu čak i nakon nekoliko pokretanja centrifuge.

- Ako je na kraju ciklusa rublje i dalje previše mokro, izvadite neke komade rublja i ponovite centrifugu.
- Prekomjerno stvaranje pjene može onemogućiti centrifugu. Koristite odgovarajuću količinu deterdženta.
- Provjerite je li tipkom za centrifugu odabrano "0".

Ako vaša perilica ima prikaz vremena trajanja: prvotno prikazano trajanje programa je produljeno/skraćeno:

To je standardna značajka perilice, da se prilagodi faktorima koji mogu utjecati na trajanje programa pranja, npr.:

- prekomjerno stvaranje pjene;
- neravnoteža zbog teških komada rublja;
- produljeno vrijeme zagrijavanja zbog smanjene temperature dovodne vode;

Zbog ovakvih faktora, preostalo vrijeme programa se preračunava i ažurira ako je potrebno. Osim toga, u fazi punjenja perilica određuje količinu te, ako je potrebno, prilagođava inicijalno prikazano vrijeme trajanja programa u skladu s tim. U fazama takvih ažuriranja na pokazivaču vremena trajanja prikaže se animacija.

UPUTE ZA PUNJENJE VODOM

Za modele s dva ulaza

Želite li spojiti dovod vruće i hladne vode (Sl. 1):

1. Pričvrstite crveno označeno dovodno crijevo na slavinu dovoda vruće vode i dovodni ventil s crvenim filtrom na stražnjoj strani perilice.
2. Pričvrstite drugo dovodno crijevo na slavinu dovoda hladne vode s plavim filtrom na stražnjoj strani perilice.

Pazite na sljedeće:

- a) Svi spojevi moraju biti čvrsti.
- b) Nemojte mijenjati njihova mjesta (npr. dovod hladne vode u ventil dovoda vruće vode i obrnuto).

Želite li spojiti samo dovod hladne vode, slijedite upute u nas tavku (Sl. 2):

1. Trebat će vam Y konektor. Njega možete nabaviti u željezarijama.
2. Pričvrstite Y konektor na slavinu dovoda hladne vode.
3. Spojite dva dovodna ventila na stražnjoj strani perilice na Y konektor pomoću isporučениh crijeva.

Za modele s jednim ulazom

Pričvrstite dovodno crijevo na slavinu dovoda hladne vode i na dovodni ventil na stražnjoj strani perilice kao na sl. 3.

Pazite na sljedeće:

Svi spojevi moraju biti čvrsti.

Ne dozvolite djeci rukovanje perilicom, kao ni da se zadržavaju u blizini perilice ili u nju ulaze.

Imajte na umu da se tijekom ciklusa pranja površina stakla vrata perilice može zagrijati.

Koristite li perilicu u blizini djece, nužan je konstantan nadzor.

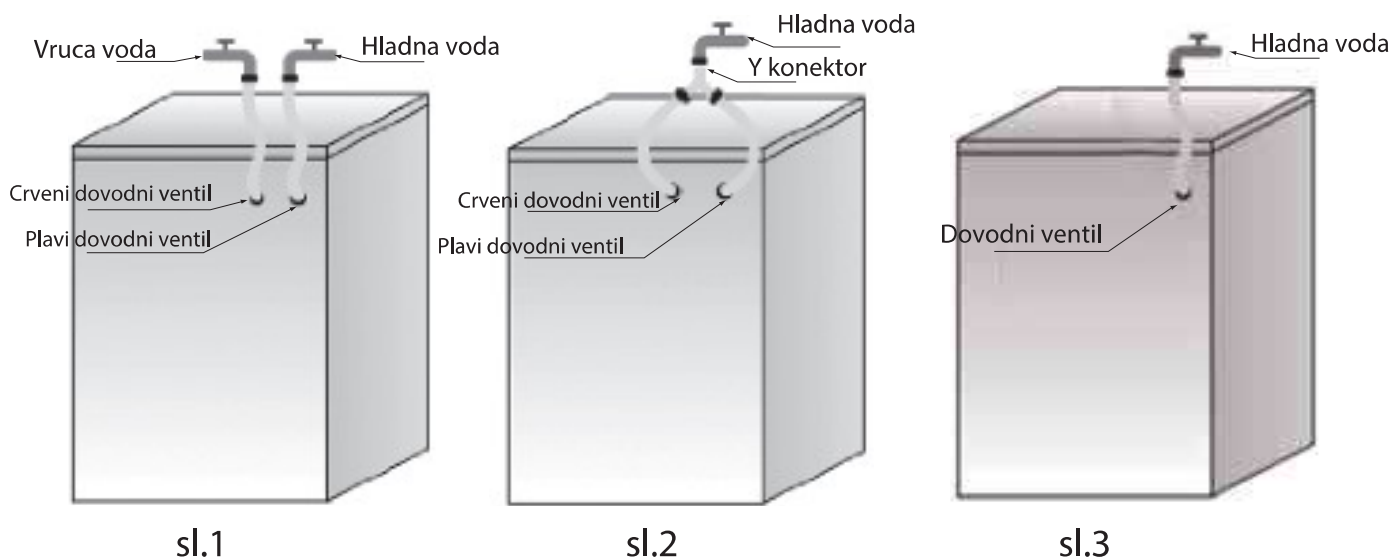

Tablica kodova pogrešaka	
Indikator na pokazivaču	Opis
"F01"	Pogreška kod dovoda vode
"F03"	Pogreška kod odvoda vode
"F13"	Kvar zaključavanja vrata
"F14"	Kvar otključavanja vrata
"F24"	Preljevanje vode ili višak pjene
Drugi kôd pogreške, "F04–F98"	Kvar elektroničkog modula
"Unb"	Alarm neravnoteže

a. Na pokazivaču je prikazano "F01"

Nedostatan dovod vode u perilicu. Provjerite sljedeće:

- Je li slavina otvorena dokraja i je li pritisak vode dostatan.
- Je li dovodno crijevo zapetljano.
- Je li mrežasti filter dovodne slavine začepljen (pogledajte "Briga i održavanje").
- Je li slavina smrznuta.

Pritisnite tipku "Start/Pause" nakon uklanjanja kvara.

Dođe li do ponovno do kvara, molimo da se obratite ovlaštenom servisu (pogledajte "Servis").

b. Na pokazivaču je prikazano "F03"

Perilica nije ispražnjena. Perilica zaustavlja program u tijeku. Isključite perilicu i odspojite dovod vode. Provjerite sljedeće:

- Je li odvodno crijevo zapetljano.
- Je li filter u odvodnom crijevu začepljen (pogledajte odjeljak o čišćenju filtra u odvodnom crijevu).

VAŽNO: Prije pražnjenja uređaja voda se mora ohladiti.

- odvodno crijevo je smrznuto.

Ponovno spojite perilicu na napajanje.

Dođe li ponovno do kvara, molimo da se obratite ovlaštenom servisu (pogledajte "Servis").

C. Kodovi pogrešaka

Perilica zaustavlja program u tijeku. Na pokazivaču se prikazuje kôd pogreške "F13", "F14", "F24", drugi kodovi pogrešaka od "F04" do "F98" ili "Unb".

Ako je prikazan kôd pogreške "F24"

Razina vode je blizu razine prelijevanja.

Isključite kôd tipkom "Start/Pause" i ispustite višak vode.

Odaberite i pokrenite željeni program. Dođe li ponovno do pogreške, odspojite perilicu s napajanja i obratite se ovlaštenom servisu.

Ako je prikazan kôd pogreške "F04" do "F98"

Kvar elektroničkog modula.

Pritisnite tipku za isključenje perilice na 3 sekunde.

Nakon uklanjanja pogreške, pritisnite tipku "Start/Pause". Dođe li ponovno do pogreške, odspojite perilicu s napajanja i obratite se ovlaštenom servisu.

Ako je prikazan kôd pogreške "F13"

Kvar zaključavanja vrata. Pokrenite program na 20 sekunda i otključajte vrata perilice (PTC) za provjeru jesu li zatvorena.

Ponovno ih otvorite ili zatvorite.

Nakon uklanjanja pogreške, pritisnite tipku "Start/Pause". Dođe li ponovno do pogreške, odspojite perilicu s napajanja i obratite se ovlaštenom servisu.

Ako je prikazan kôd pogreške "F14"

Kvar otključavanja vrata.

Rješenje: pritisnite tipku "Start/Pause". Perilica će pokušati otvoriti vrata. Alarm će se oglašavati sve dok se vrata ne otključaju. Ili, Pritisnite tipku za isključenje perilice na 3 sekunde. Odaberite željeni program za pokretanje rada perilice. Alarm će se isključiti.

Ako je prikazan kôd pogreške "Unb"

Netočne postavke alarma mijenjate na jedan od sljedećih načina

1. Sušenje rublja

Okrenite gumb u položaj „isključeno“ na 3 sekunde kako biste isključili uređaj.

Potom otvorite vrata, protresite odjeću i vratite je u perilicu, a zatim odaberite pojedinačni program za sušenje kako biste je ponovno osušili.

2. Male količine rublja

Okrenite gumb u položaj „isključeno“ na 3 sekunde kako biste isključili uređaj.

Potom otvorite vrata, stavite u perilicu jedan ili dva ručnika, a zatim odaberite pojedinačni program za sušenje kako biste ga/ih ponovno osušili.

Prije kontaktiranja servisa:

1 Pokušajte sami riješiti problem (pogledajte "U slučaju problema").

2 Ponovno pokrenite program kako biste provjerili je li problem otklonjen.

3 Ako perilica i dalje radi nepravilno, pozovite servis.

TRANSPORT/RUKOVANJE

Nikad ne podižite perilicu odozgo tijekom transporta.

- 1 Izvucite kabel napajanja iz utičnice.
- 2 Zatvorite slavinu.
- 3 Odspojite dovodna i odvodna crijeva.
- 4 Ispustite svu vodu iz crijeva i perilice (pogledajte "Uklanjanje filtra", "Ispuštanje preostale vode").
- 5 Stavite transportne vijke (obavezno).
- 6 Perilica teži više od 55 kg, stoga su za njezino pomicanje potrebne dvije osobe.

SPAJANJE NA ELEKTRIČNU MREŽU

Koristite isključivo uzemljenu utičnicu.

Nemojte koristiti produžne kabele ili višestruke utičnice.

Napajanje mora biti adekvatno za amperažu perilice od 10 A.

Kabel napajanja smije zamijeniti samo ovlašteni električar.

Spajanje na električnu mrežu mora se izvesti u skladu s lokalnim propisima.

ELEKTRIČKO POVEZIVANJE



UPUTE ZA INSTALACIJU

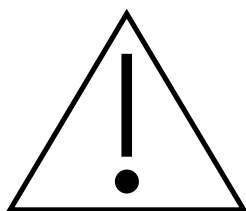

NEPRAVILNA INSTALACIJA MOŽE IZAZVATI BUKU, PREKOMJERNE VIBRACIJE I CURENJE VODE.

NIKAD NE POMIČITE PERILICU TAKO DA JE PODIŽETE ODOZGO.

- Prije rukovanja perilicom pročitajte ove upute za instalaciju.
- Zadržite ove upute za buduću uporabu.
- Pročitajte opće preporuke o zbrinjavanju ambalaže u UPUTAMA ZA UPORABU.

ISPORUČENI DIJELOVI I PRIBOR

- Vrećica s malim dijelovima



Upute za uporabu, upute za instalaciju, jamstveni list (ovisno o modelu)

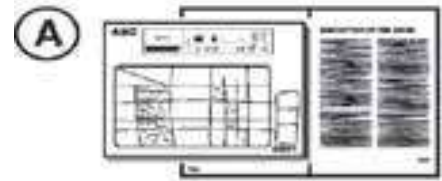

4 plastična čepa

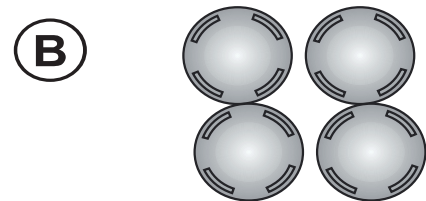

Ključ

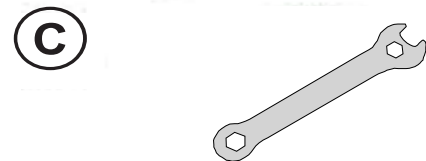

- Dovodno crijevo (unutar perilice ili već spojeno)
Crijevo za dovod hladne vode
Crijevo za dovod vruće vode (ovisno o modelu)



- "U" držač (unutar perilice ili već postavljen)

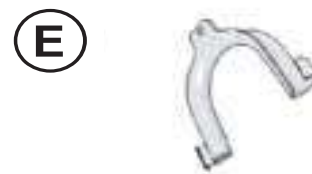

- Donja ploča (ovisno o modelu)



PRIJE UPORABE PERILICE OBAVEZNO SKINITE TRANSPORTNE VIJKE!

Važno: Neuklonjeni transportni vijci mogu oštetiti perilicu. Perlica nije namijenjena ugradnji u druge elemente ili između njih.

- ① Ključem odvrnite sve transportne vijke za oko 30 mm u smjeru strelice kao na slici (nemojte ih odvrtati dokraja)

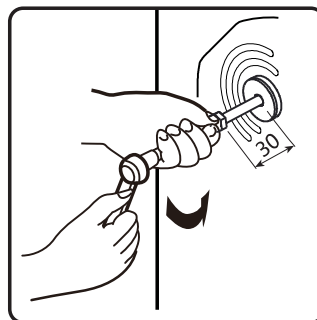
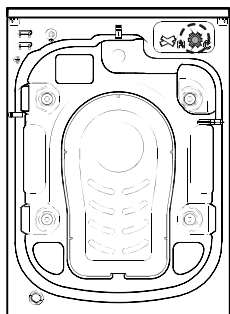

- ② Gurnite četiri transportna vijka u vodoravnom smjeru prema unutra i olabavite ih.

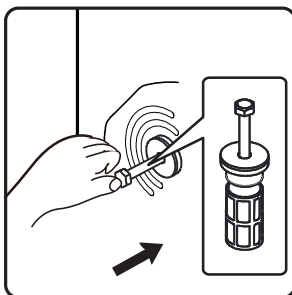

- ③ Izvucite transportni vijak skupa s gumenim i plastičnim dijelom.

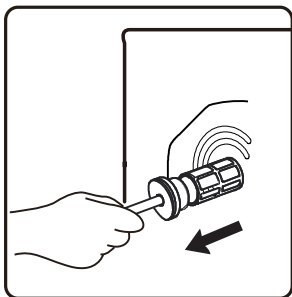

- ④ Za sigurnost i smanjenje buke, u otvore transportnih vijaka umetnite isporučene čepove. Pritisnite i postavite čep u otvor i pritisnite ga u smjeru prikazanom na slici dok ne klikne.

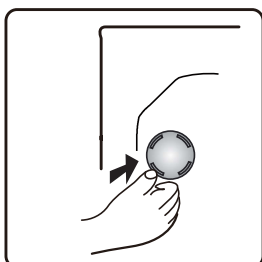

Važno: Zadržite transportne vijke i ključ za budući transport uređaja, a tom prilikom vratite vijke na njihova mjesta obrnutim slijedom.

PODEŠAVANJE NOŽICA

Postavite perilicu na čvrst i ravan pod (ako je potrebno, upotrijebite libelu). Postavljate li perilicu na drveni pod, rasporedite težinu tako da je postavite na šperploču dimenzija 60 x 60 cm i debljine najmanje 3 cm, pričvršćenu za pod. Ako je pod neravan, podesite 4 nožice prema potrebi; nemojte ispod njih postavljati komade drva ili slično.

- ⑤ Ključem otpustite maticu u smjeru suprotnom od kazaljki sata (pogledajte strelicu).

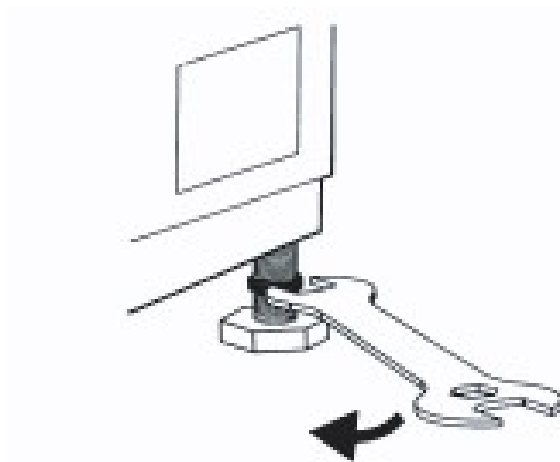

- ⑥ Lagano podignite perilicu i podesite visinu nožice tako da je zakrenete.

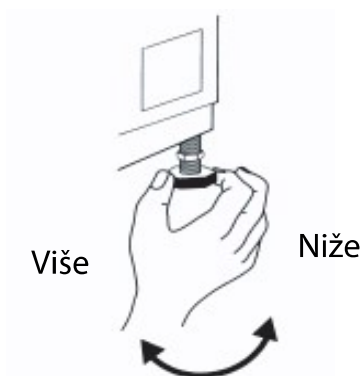

- ⑦ **Važno:** zategnite maticu okretanjem u smjeru suprotnom od kazaljki sata prema kućištu perilice.

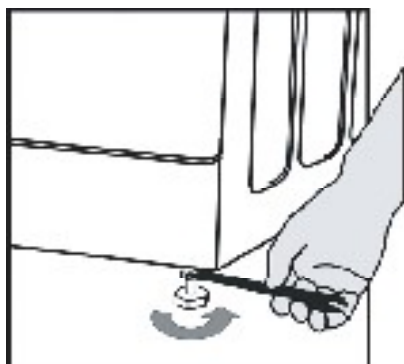

POSTAVLJANJE DONJE PLOČE

Za tiši rad perilice, uz nju je isporučena donja ploča (samo uz neke modele). Nakon postavljanja ploče, razina buke bit će značajno manja. Prije postavljanja zatražite savjet od stručne osobe, no perilica se može koristiti i bez nje.

⑧ Upute za postavljanje ploče za redukciju buke.

- A.** Zalijepite akustičku vunu na jednu stranu donje ploče s natpisom "PUMP". Nagnite perilicu za 30° – 40°. Postavite ploču na dno perilice tako da je strana sa zvučnom izolacijom okrenuta prema gore, a dio s natpisom "PUMP" postavite u kut, tako da se poklapa s položajem pumpe u perilici.

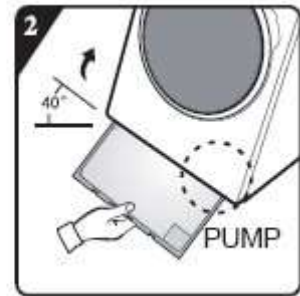
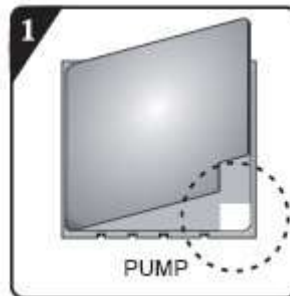

B.

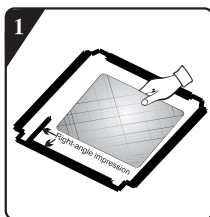

Prije postavljanja ploče, poravnajte i zalijepite akustičku vunu na desni kut ploče (ovaj postupak nije nužan za neke modele bez akustičke vune).

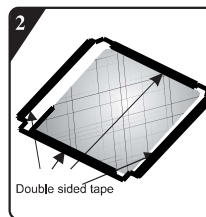

Skinite zaštitnu foliju s dvostrane ljepljive vrpce na četiri strane ploče.

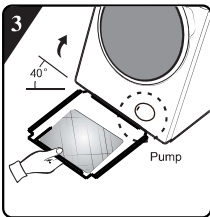

Nagnite perilicu pod kutom od 40°, a stranu s desnim usjekom okrenite prema prednjoj strani perilice, kao na slici. Stranu s kosim usjekom umetnite između dva vijka nožica na stražnjoj strani perilice. Zatim postavite donju ploču i vodite računa da dobro prianja na dno perilice.

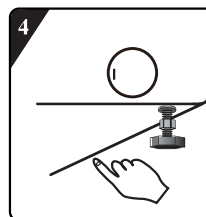

Ručno pritisnite dvostranu ljepljivu vrpcu na četiri strane za učvršćivanje ploče na perilicu.

SPAJANJE CRIJEVA ZA DOVOD VODE

⑨

Ako crijevo za dovod vode već nije spojeno, mora se spojiti na uređaj. Plavo označeno crijevo je samo za dovod hladne vode. Ovisno o modelu, treba spojiti i crveno označeno crijevo za dovod vruće vode za modele s dva ulaza.

Vruća (ovisno o modelu)

Hladna

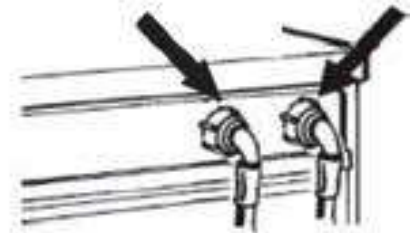

⑩

Rukom zavrните dovodno crijevo na slavinu i zategnite maticu.

Pažnja:

- Crijevo ne smije biti savijeno!
- Uređaj se ne smije spajati na jednoručnu miješalicu bojlera bez pritiska.
- Provjerite vodonepropusnost spojeva tako da slavinu okrenete dokraja.
- Prekratko crijevo zamijenite odgovarajućim crijevom otpornim na pritisak (min. 1000 kPa, prema standardu EN 50084).
- Redovito provjeravajte je li crijevo za dovod vode slomljeno ili napuklo te ga prema potrebi zamijenite.
- Perilica se može spojiti bez nepovratnog ventila.

SPAJANJE ODVODNOG CRIJEVA

11

U slučaju da je odvodno crijevo spojeno kao na slici:

Otkvačite ga s desnog držača (pogledajte stranicu)

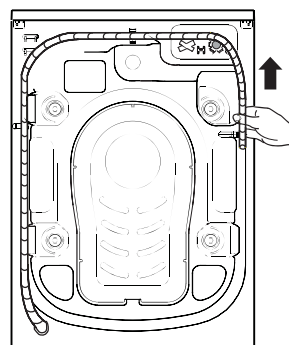

12

Spojite odvodno crijevo na sifon ili ga objesite preko ruba umivaonika/kade pomoću isporučene "U" držača.

Po stavite "U" držač E, ako već nije postavljen, na kraj odvodnog crijeva.

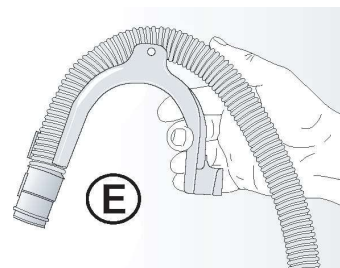

Napomene:

- Pazite da crijevo ne bude savijeno.
- Osigurajte crijevo tako da ne može pasti. Nakon faze pranja, perilica će ispustiti vruću vodu.
- Za to nisu prikladni mali umivaonici.
- Želite li produžiti crijevo, koristite crijevo istog tipa i spojite ih hvataljkama.
- Maksimalna ukupna duljina odvodnog crijeva: 2,50 m

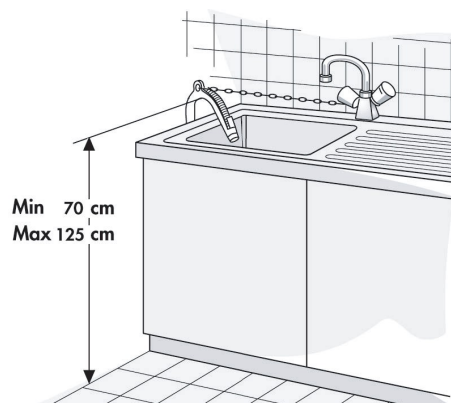

WD GORENJE
8/5 kg-1400
9/6 kg-1400
10/6 kg-1400

2305564-X08061711A