

МК

**ДЕТАЛНО УПАТСТВО
ЗА УПОТРЕБА НА
МАШИНА ЗА ПЕРЕЊЕ**

gorenje

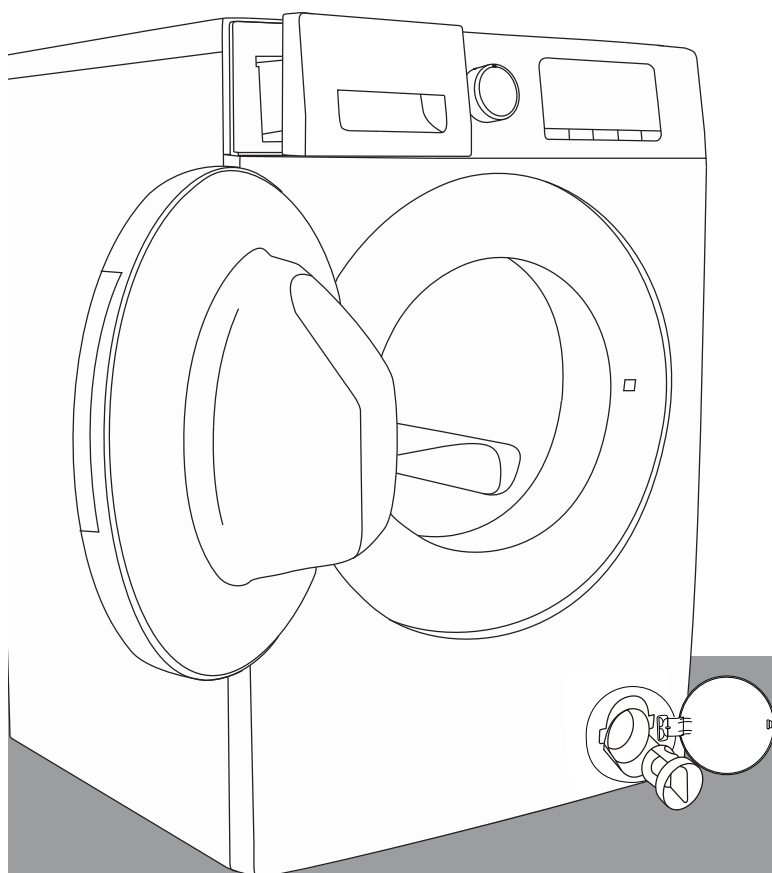

www.gorenje.com

СОДРЖИНА

1. БЕЗБЕДНОСНИ ИНФОРМАЦИИ.....	1
2 ПРЕТПАЗЛИВОСТ И ОПШТИ ПРЕПОРАКИ.....	3
2.1 Пакување.....	3
2.2 Фрлање на пакувањето и фрлање во отпад на користени машини за перење.....	3
2.3 Локација и средина.....	3
2.4 Безбедност.....	3
3 ОПИС НА МАШИНАТА ЗА ПЕРЕЊЕ	4
3.1 Краток преглед.....	4
3.2 Доставени делови.....	5
3.3 Панел за управување.....	5
4 ПОСТАВУВАЊЕ.....	6
4.1 Избирање на соодветна локација за поставување.....	6
4.2 Отстранување на пакувањето и вршење проверка.....	6
4.3 Отстранување на шрафот за транспортирање.....	7
4.4 Прилагодување на ногалките.....	8
4.5 Поврзување на водоводната мрежа.....	9
4.6 Позврзување на одводното црево до одводот.....	11
4.7 Електрично поврзување.....	12
5 ПРЕД ПРВИОТ ЦИКЛУС НА ПЕРЕЊЕ.....	13
6 ПОДГОТВУВАЊЕ НА ПЕРЕЊЕТО.....	13
6.1 Сортирање на алиштата.....	13
6.2 Подготвување на алиштата за перење	14
6.3 Детергенти и адитиви.....	15
7 ПРОГРАМСКИ ИНСТРУКЦИИ.....	18
7.1 Табела со програми.....	18
7.2 Програми.....	19
7.3 Обрнете внимание на етикетите на алиштата.....	20
8 ПОСТАВУВАЊА И ОПЦИИ НА ПРОГРАМИТЕ	20
8.1 Додајте детергенти, затворете ја вратата и изберете ја програмата.....	20
8.2 Изберете ја посакуваната опција.....	20
8.3 Одложен крај.....	21
8.4 Старт на програмата.....	21

8.5	Дополнување во текот на работата.....	21
8.6	Променете ја програмата или опционалната функција за време на работењето.....	22
8.7	Крај на програмата.....	22
8.8	Отворање/затворање на вратата.....	22
8.9	Заклучување за деца.....	22
9	ЧИСТЕЊЕ И ОДРЖУВАЊЕ.....	23
9.1	Вадење на филтерот.....	23
9.2	Исцедување на преостаната вода.....	24
9.3	Нега и одржување.....	24
10	ВОДИЧ ЗА РЕШАВАЊЕ НА ПРОБЛЕМИ.....	25
11	ПОДАТОЦИ ЗА РАБОТЕЊЕ.....	30

БЕЗБЕДНОСНИ ИНФОРМАЦИИ

1. Производителот го задржува правото за било какви прилагодувања на производот за кои ќе смета дека се неопходни или корисни без да извести за тоа во ова УЗУ (Упатство за употреба).
2. Пред да почнете да ракувате со Вашата нова перална, Ве молиме прочитајте го ова упатство внимателно и зачувајте го за идна употреба. Ако случајно сте го изгубиле, побарајте електронска или хартиена копија од корисничкиот сервис.
3. Ве молиме проверете дали штекерот е безбедно заземјен, врската со изворот на вода е сигурна.
4. Овој уред не е наменет да го користат лица (вклучувајќи и деца) со намалени физички, сензорни или ментални способности или со недостаток на искуство и знаење, освен доколку не се надгледувани или им е дадено упатство кое се однесува на користењето на уредот и тоа од лице кое е одговорно за нивната безбедност.
5. Овој уред можат да го користат деца на возраст од осум години и повеќе и лица со намалени физички, сензорни или ментални способности или со недостаток на искуство и знаење ако се надгледувани или се упатени како да го користат уредот на безбеден начин и кои се ризиците. Децата не смеат да си играат со уредот. Деца не смеат да вршат чистење и корисничко одржување без да бидат надгледувани.
6. Мора да ги надгледувате децата за да се осигурите дека не си играат со уредот.
7. Доколку кабелот за напојување е оштетен, производителот, негов овластен представник или слично квалификувано лице мора веднаш да го замени за да се избегне опасност.
8. Треба да се употреби новиот комплет црева што е доставен со уредот а стариот комплет не смее повторно да се употребува.

9. За уредите што имаат вентилациони отвори при основата, килимот не смее да ги попречува отворите.
10. Деца на возраст помалку од три години треба да бидат отстранети освен ако се постојано надгледувани.
11. Максимален дозволен влезен притисок на водата е 1 МРа, за уреди што се наменети да бидат поврзани со главниот водовод. Минималниот влезен притисок на вода, 0,1 МРа, доколку тоа е потребно за правилно работење на уредот.
12. Максималниот капацитет за перење е 6 кг.
13. Само за домашна употреба.
14. Овој уред е наменет да се користи во домаќинства и за слични намени како:
 - во кујни за персоналот во продавници, канцеларии и други работни простории,
 - во селски куќи,
 - од клиенти во хотели, мотели и други места за престој,
 - места за ноќевање со доручек,
 - места за општа употреба во стамбени блокови или во перални.

2 ПРЕТпаЗЛИВОСТ И ОПШТИ ПРЕПОРАКИ

2.1 Пакување

- Материјалот за пакување може во целост да се рециклира и е обележен со симболот за рециклирање ♻️. Придржувајте се до моменталните локални правила кога го отстранувате материјалот за пакување.

2.2 Фрлање на пакувањето и фрлање во отпад на користени машини за перење

- Машината за перење е направена од материјали што можат повеќекратно да се употребат. Таа мора да се отстрани со придржување на локалните правила за отстранување на отпадот.
- Пред уништувањето, отстранете остатоци од прашокот, скршете ја рачката на вратата и пресечете го кабелот за струја за така да ја направите машината неупотреблива.
-  Овој уред е означен во согласност со европската директива за Отпад, Електрична и Електронска Опрема (WEEE). Со тоа што ќе се осигурите дека овој производ е правилно отстранет, помагајте да се спречат потенцијални негативни последици за околината и човековото здравје, што инаку би можеле да бидат предизвикани со несоодветно ракување на овој отпад.

Симболот на производот или на документите што го пратат овој производ, укажува дека овој уред може да не биде сметан како домашен отпад. Наместо тоа ќе биде доставено до соодветно збирно место за да таму биде рециклирано како електрична и електронска опрема. Одложувањето мора да се спроведе во согласност со локалните правила за заштита на животната околина за одложување на отпад. За подетални информации за третманот, опоравувањето и рециклирањето на овој производ, Ве молиме контактирајте ја Вашата локална градска канцеларија, Вашата служба за одложување на домашен отпад или продавницата каде сте го купиле производот.

2.3 Локација и средина

- Машината за перење мора да биде инсталирана само во затворен простор. Не се препорачува инсталирање во бања или други места каде воздухот е влажен.
- Не ставајте запаливи течности близу уредот.

2.4 Безбедност

- Не оставајте го уредот приклучен кога не го користите. Доколку рацете ви се влажни, никогаш немојте да го приклучувате или исклучувате уредот од струјата од главната мрежа за снабдување.
- Затворете ја чешмата.
- Пред било какво чистење или одржување, исклучете ја машината или одврзете ја од главната мрежа.

- Чистете ја машината за перење однадвор со влажна крпа. Не користете абразивни прашоци.
- Никигаш не ја отварајте вратата на сила или да ја користите за вежба.
- Оваа машина не е наменета за употреба од страна на лица (вклучувајќи деца) со намалени физички, сензорни или ментални способности, или недостаток на искуство и знаење, освен ако биле под надзор или добиле инструкции за користење на машината од страна на лице кое е одговорно за нивната безбедност.
- Децата треба да бидат под надзор со цел да се осигура дека нема да си играат со машината. Не смее да им се дозволи на децата да си играат со машината или да се качуваат на барабанот.
- Ако е потребно, кабелот за напојување може да биде заменет со идентичен кабел набавен од Услугата за послепродажба. Кабелот за напојување мора да биде заменет од квалификуван техничар. Ако продуктот што сте го купиле нема специјална постапка за перење на водоотпорни алишта како што се јакна, мантил за дожд, покривка за велосипед, скијачки панталони или водоотпорни покривки, Ве молиме немојте да ги перете или да ги центрифугирате овие алишта.

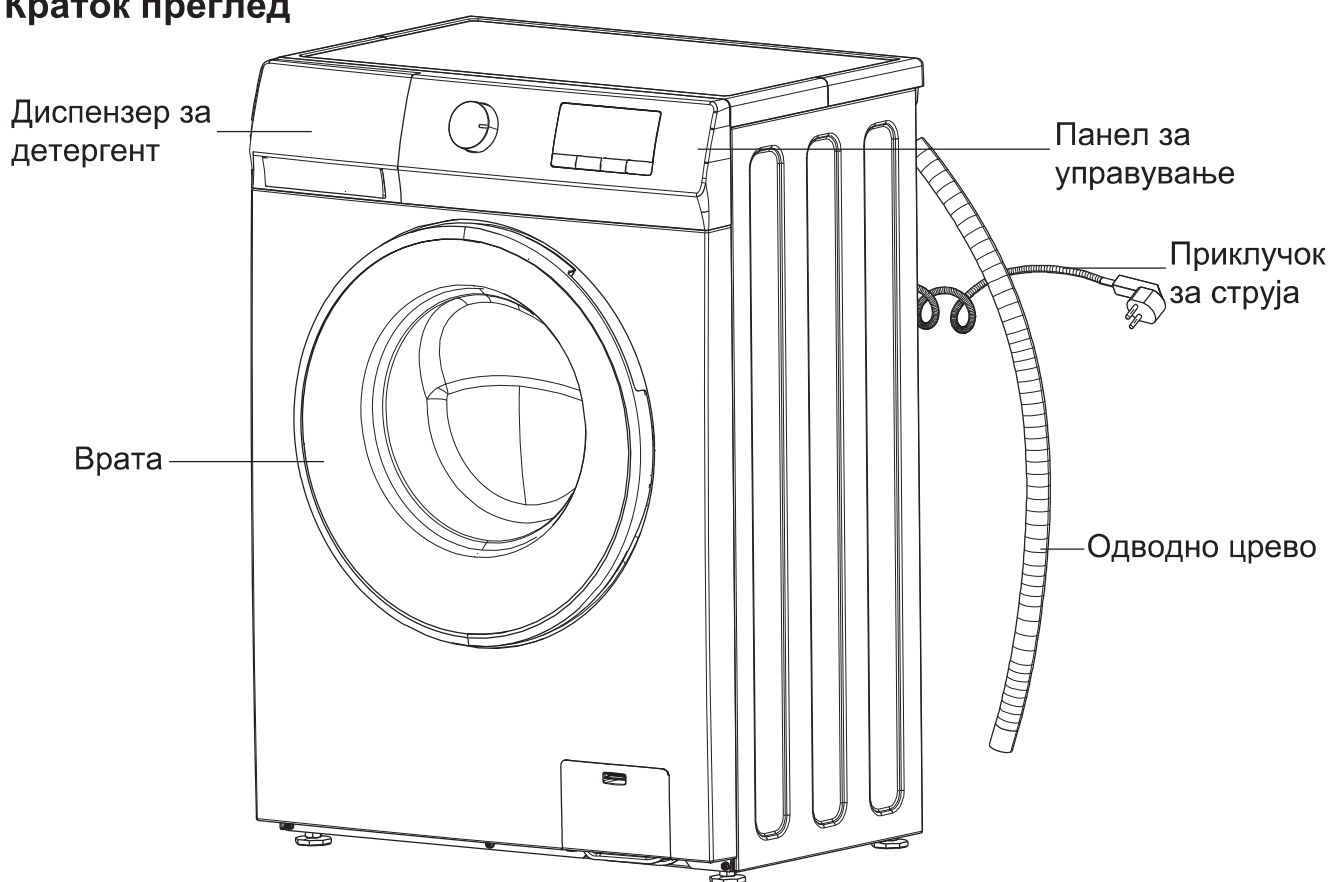

3 ОПИС НА МАШИНАТА ЗА ПЕРЕЊЕ

3.1 Краток преглед

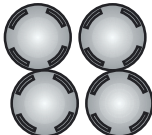

Дизајнот и изгледот на панелот за управување ќе зависи од моделот.

3.2 Доставени делови

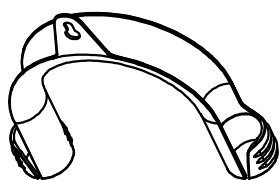
<p>Упатство за користење</p> <p>Картичка за гаранција (во зависност од моделот)</p> <p>A</p> 	<p>4 Пластични Капачиња</p> <p>B</p> 
<p>Црево за довод на студена вода</p> <p>Црево за довод на топла вода (ако е достапно, во зависност од моделот)</p> <p>C</p> 	<p>“U” - завој</p> <p>D</p> 

3.3 Панел за управување

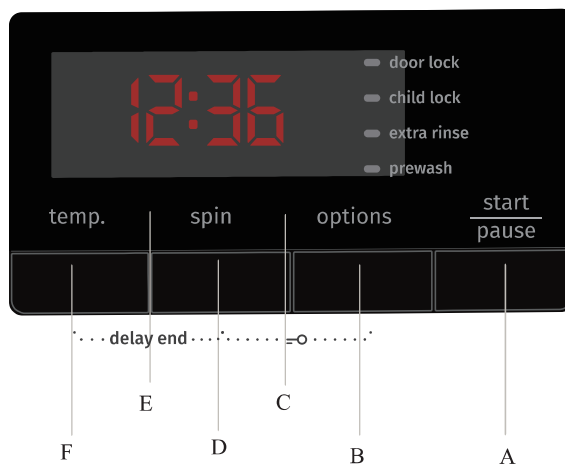
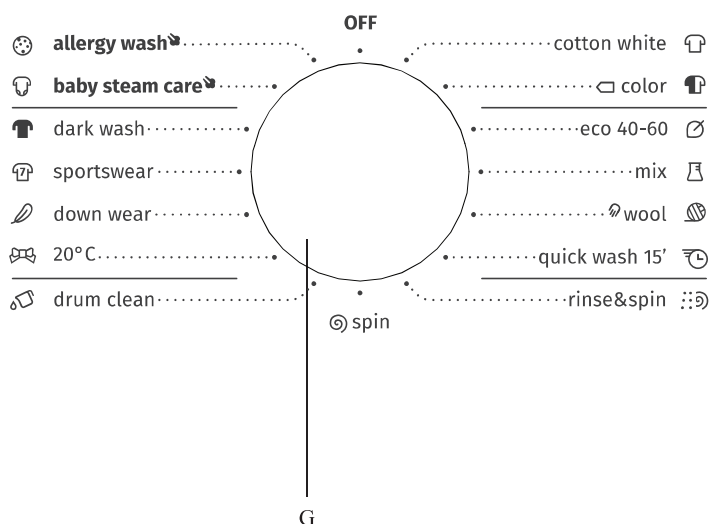

A:Копче за “старт/пауза”
 B:Копче за “опции”
 C:Копче за “заклучување за деца”

D:Копче за “центрифуга”
 E:Копче за “одложен крај”
 F:Копче за “температура”

G:Избирач на програми

4 ПОСТАВУВАЊЕ

4.1 Избирање на соодветна локација за поставување

Минимални димензии на куќиштето:

Ширина: 615 мм

Висина: 855 мм

Длабочина: погледнете ги спецификациите



Не поставувајте го производот на под со недоволен капацитет за носивост на тежината.

Не поставувајте го производот на места каде што постои ризик од замрзнување. Поместувајте ја машината без да ја подигате истата од работната површина.

Забелешка:

1. Подготвувањето на локацијата и електричната инсталација, инсталацијата на вода од славина и онаа на отпадни води на местото на поставување се одговорност на потрошувачот. Бидете сигурни дека инсталацијата и електричните поврзувања на производот ќе бидат извршени од компетентни лица.
2. Бидете сигурни дека цревата за довод и одвод на вода, како и кабелот за напојување не се превиткани, притиснати или прекршени додека го местите производот на неговото место после постапката за поставување или чистење.
3. Машината мора да биде поставена на цврста и рамна подна површина (ако е потребно користете либела). Ако машината се поставува на дрвен под, распоредете ја тежината со тоа што ќе ја поставите на плоча од иверица со димензии 60 x 60 cm со дебелина од најмалку 3 cm и ќе ја прицврстите за подот. Ако подот е нерамен, прилагодете ги четирите ногалки за порамнување според потребите; не вметнувајте дрвени парчиња, итн. под ногалките.
4. Никогаш не го поставувајте производот на под покриен со тепих.
5. Не потпирајте го производот на мебел, и одржувајте растојание помеѓу нив.
6. Не поставувајте го производот на било каква платформа.
7. Производителот нема да се смета за одговорен за оштетувања кои може да се појават од постапки изведени од неовластени лица.

4.2 Отстранување на пакувањето и вршење проверка



Постои ризик од повреда, потребни се двајца или повеќе луѓе за отстранување на пакувањето.

По отпакувањето, бидете сигурни дека машината за перење не е оштетена. Доколку се сомневате, не употребувајте ја машината за перење. Контактирајте ја Услугата за послепродажба или Вашиот локален салон за малопродажба

Проверете дали се достапни сите додатоци и делови кои треба да се достават.

Чувајте ги материјалите за пакување (пластични ќеси, стиропор, итн.) далеку од дофат на деца, затоа што можат да претставуваат потенцијална опасност.

4.3 Отстранување на шрафот за транспортирање



Неотстранетите шрафови за транспортирање можат да предизвикаат штета на машината.

Машината за перење е опремена со шрафови за транспортирање за да се спречи било какво оштетување на интериерот за време на транспортирањето.

Step 1: Одвртете ги сите транспортни завртки за приближно 30 мм со клуч во правец на прикажаната стрелка (не ги одвртувајте во целост).

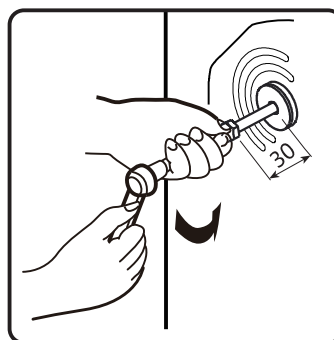
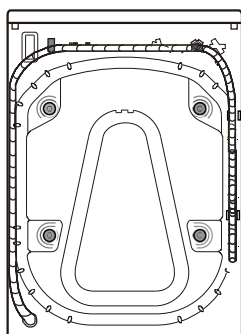

Step 2: Турнете четири транспортни завртки на хоризонталната насока навнатре и ослободете го транспортниот завртка.

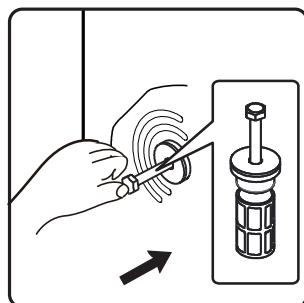

Step 3: Извлечете ја транспортната завртка заедно со гумениот и пластичниот дел.

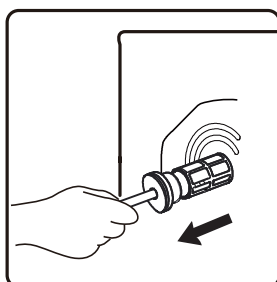

Step 4: За да осигурите безбедност и да ја намалите бучавата, треба да го вградите капакот на транспортните завртки доставени со уредот (види го анексот пропратен со уредот). Наведнете се и поставете ја транспортната завртка во отворот и притиснете во покажаниот правец се додека не кликне.

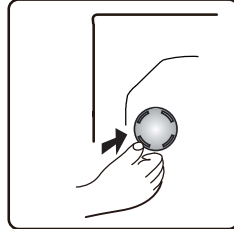

Важно: Зачувајте ги транспортните завртки и клучот за натамошно транспортирање на уредот и во овој случај наместете ги транспортните завртки по обратен ред.

4.4 Прилагодување на ногалките

Step 1: Олабавете ја навртката во правец на движење на стрелките на часовникот (види стрелка) користејќи клуч.

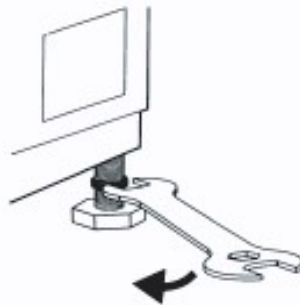

Step 2: Подигнете ја малку машината и прилагодете ја висината на ногата со вртење.

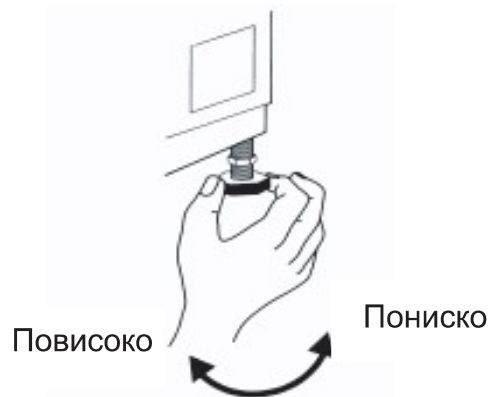

Step 3: **Важно:** прицврстете ја навртката со завртување во спротивен правец од движењето на стрелките на часовникот кон куќиштето на уредот.

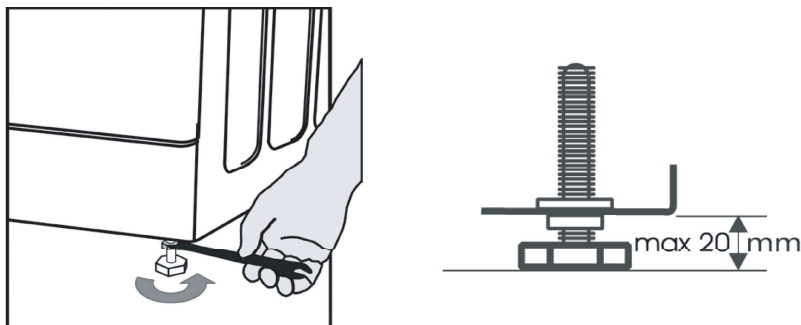

4.5 Поврзување на водоводната мрежа

- Забелешки:**
- Поврзете го цревето за довод од водоводната мрежа во согласност со уредбите на Вашата локално друштво за водоснабдување.
 - Славина за вода: 3/4" конектор за црево со навој
 - Притисок на водата (притисок на протек): 100-1000КPa (1-10 бари).
 - Користете само ново црево за довод за поврзување на машината за перење на водоводната мрежа. Не смеат да се употребуваат веќе користени црева. Истите треба да бидат фрлени.

Step 1: Ако доводното црево за вода не е веќе инсталирано, мора да е прикачено на уредот. Цревето означено со сино е само за студена вода. Во зависност од моделот, цревето за топла вода означено со црвено би требало исто така да е поврзано, за моделите со двоен довод.

Врела (Во зависност од моделот) Студена

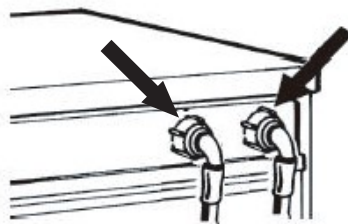

Step 2: Навртете го рачно доводното црево на чешмата, зацврстувајќи ја навртката.

Внимание:

- без замрсеност на цревето!
- Уредот **не смее** да се поврзува со чешмата-мешалка на бојлер без притисок.
- Проверете ја цврстината на поврзаноста на водата со целосно вклучување.
- Ако цревето е прекратко, заменете го со црево отпорно на притисок (1000 кPa мин) со соодветна должина.
- Редовно проверувајте го доводното црево да не е меко и ли напукнато и заменете го доколку е потребно.
- Машината за перење може да биде поврзана без неповратен вентил.

За модели со единечен довод

Прицврстете го доводното црево на чешмата за студена вода и на доводниот вентил на задната страна на машината како на (Сл.1).

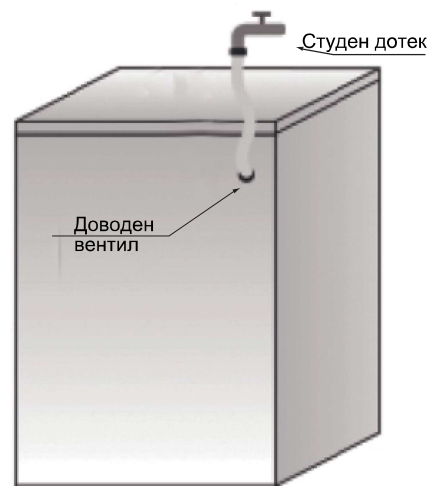

Сл.1

Студена-За модели со двоен довод

Доколку сакате да го поврзете снабдувањето на топла и студена вода (Сл.2):

1. Прицврстете го доводното црево што е означено со црвено, на чешмата за топла вода и на доводниот вентил со црвен филтер на задната страна на машината.

2. Прицврстете го другото доводно црево за чешмата за студена вода и на доводниот вентил со синиот филтер на задната страна на машината.

Осигурете се:

- Поврзувањата се цврсто наместени
- Не ја преобртувајте нивната положба (на пр. студениот дотек во топлиот доводен вентил и обратно).



Сл.2

Ако сакате да го поврзете само студениот дотек следете ги подолните упатства (Сл.3):

1. Ке Ви треба конектор во Y-облик. Ова може да се купи во локална железарија или од снабдувач на делови за водовод.

2. Прицврстете го Y конекторот на чешмата за студена вода.

3. Поврзете ги двата доводни вентили што се наоѓаат на задниот дел на машината на Y конекторот користејќи ги доставените црева.

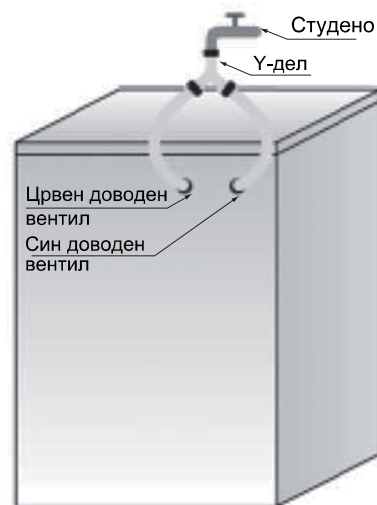

Сл.3

Осигурете се да:

Сите поврзувања се цврсто наместени.

Не дозволувајте на деца да ракуваат, ползат, да бидат близу или внатре во Вашата перална.

Забележете дека за време на циклусите на перење, површинската температура на вратата на прозорецот може да се зголеми.

Блиско надгледување на деца е неопходно кога уредот се користи во нивна близина.

4.6 Поврзување на одводното црево до одводот

Ако црево за одвод е поставено како што е прикажано на сликата, откачете го само од десната стега (видете стрелка):

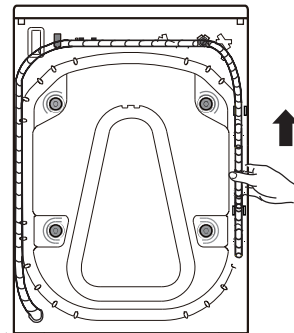

Поврзете го одводното црево на Одводот или закачете го на работ на лавабото во „U“ облик.

Наместете го „U“ обликот во D, Ако веќе не е инсталиран, на крајот од одводното црево.

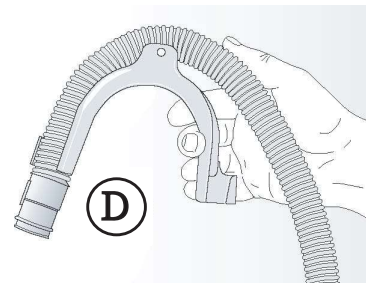

Notes:

- Ако машината за перење е поврзана на интегриран систем за истекување, бидете сигурни дека истиот е опремен со отвор за да се избегне истовремено полнење и истекување со вода (ефект на сифон).
- Осигурете се дека нема замршеност на одводното црево.
- Обезбедете го црево за да не може да падне. После фазата на перење машината ќе ја исфрли топлата вода.
- Малите рачни легени не одговараат.
- За да направите продолжеток користете црево од ист вид и осигурете ги поврзувањата со штипки.
- Безбедно прицврстете го црево за одвод за да спречите попарување со жешка вода за време на истекувањето.

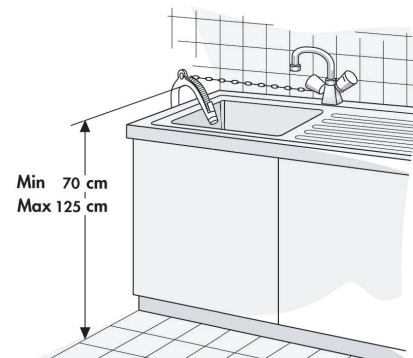

4.7 Електрично поврзување



- Електричното напојување мора да одговара на оценката за електрична енергија на машината од 16А.
- Електричните поврзувања мора да бидат извршени од квалификувани техничари во согласност со инструкциите на производителот и според важечките стандардни безбедносни прописи.
- Електричните поврзувања мора да бидат во согласност со локалните регулации.
- Машината мора да биде поврзана на главната инсталација преку приклучок со земјено поврзување во согласност со струјните регулации. Машината за перење мора да биде заземјена според законот. Производителот одбива секаков вид на одговорност за штети на имот или повреди на лица или животни кои произлегуваат од непридржување до горенаведените упатства.
- Не употребувајте продолжителни кабли или кабли со повеќе приклучници. Бидете сигурни дека капацитетот на штекерот е со јачина која е доволна да обезбеди работење на машината за време на загревањето.

- Пред било какви активности за одржување на машината, исклучете ја истата од мрежата за електрично напојување. По инсталацијата, пристапот до приклучокот на мрежата за електрично напојување или до исклучувањето од мрежата за електрично напојување мора да биде осигурано во секое време преку двоен прекинувач. Не пуштајте ја машината да работи ако била оштетена за време на транспортирањето. Информирајте ја Услугата за послепродажба.
- Заменувањето на каблите за поврзување мора да се изврши единствено преку Услугата за послепродажба. Машината мора единствено да се користи во домаќинството и за она за што е намената.

5 ПРЕД ПРВИОТ ЦИКЛУС НА ПЕРЕЊЕ

За да ја отстраните постоечката вода што ја користел производителот за време на тестирањето, Ви препорачуваме да извршите краток циклус на перење без алишта.

- 1 Отворете ја чешмата.
- 2 Затворете ја вратата.
- 3 Истурете малку прашок (околу 30 мл) во главниот дел за перење  од дозаторот за прашок.
- 4 Изберете и започнете кратка програма (Видете посебен брз водич).

6 ПОДГОТВУВАЊЕ НА ПЕРЕЊЕТО

6.1 Сортирање на алиштата

Видот на ткаенина/симболот на етикетата
Памучни, мешани влакна, лесно се одржува/синтетички, волна, производи што се перат на рака.

Боја

Одделете ги обоените и белите производи. Перете ги и новите обоени производи посебно.

- **Полнење**
Перете производи со различни големини во исто полнење за да ја подобрите ефикасноста на перењето и дистрибуцијата во барабанот.
- **Деликатности**
Перете мали производи (на пр. најлон чорапи, ремени итн.) и производи со закачки (градници) во платнена вреќа или навлака од перница со патент. Отстранувајте ги секогаш алките од завесите или перете ги завесите со алките во платнена вреќа.

6.2 Подготвување на алиштата за перење

a. Испразнете ги ситеџебови

Парички, пулци итн. можат да ги оштетат Вашите алишта исто како и барабанот на уредот и бурето.

b. Прицврстувачи

Затворете ги патентите и прицврстете ги копчињата или закачките; лабавите ремени или панделки треба да бидат врзани заедно.

c. Отстранување на дамка

- За да отстраните црвено вино, кафе, чај, трева и дамки од овошје итн. додадете отстранувач на дамки во главниот дел за перење **[Ш]** од дозаторот за прашок.
- Доколу е потребно, многу извалканите места, обработете ги пред тоа со отстранувач на дамки.

d. Обоени

- Употребувајте обоени само ако се соодветни за машини за перење.
- Следете ги упатствата на Производителот.
- Пластичните и гумени делови на машината за перење можат да се извалкаат од боите.

e. Полнење со алишта

1 Отворете ја вратата.

2 Полека и одделно ставајте ги алиштата во барабанот, без да го преполните истиот.

Внимајте на големините на полнење наведени во **“Табелата на програми”**.

Забелешка: Преполнувањето на машината ќе предизвика незадоволителен квалитет на перењето и стуткани алишта.

3 Затворете ја вратата.

6.3 Детергенти и адитиви

За предно полнење на машината, секогаш користете високо ефикасни прашоци со малку пена.

Изборот на прашок зависи од:

- видот на ткаенина (памучни, лесни за одржување/синтетички, осетливи работи, волна).
Забелешка: Користете само специфични прашоци за перење волна
- боја
- температура на перење
- степен и вид на извалканост

Забелешки:

Било какви беликави остатоци на темна ткаенина се причинети од нерастворливи соединенија што се користат во модерните прашоци без фосфати. Ако ова се случи, протресете или исчеткајте ја ткаенината или употребете течни детергенти. Користете само детергенти и адитиви што се посебно произведени за домашни машини за перење. Средствата за отстранување каменец можат да содржат производи што можат да ја оштетат Вашата машина за перење. Не користете растворувачи (на пр. терпентин, бензин) Не перете ткаенини врз кои се користени растворувачи или запаливи течности.

Дозирање

Следете ја препораката за дозирање на пакувањето на прашокот. Тоа зависи од:

- степенот и видот на извалканост
- количеството на алишта
следете го упатството на производителот на прашокот за целосно полнење;
половина понење: $3/4$ од количеството што се користи за целосно полнење;
минимално полнење (околу 1кг) : $1/2$ од количеството што се користи за целосно полнење;
- тврдина на водата во Вашата околина (побарајте информација од Вашата компанија за вода).
Меката вода бара помалку прашок отколку тврдата вода.

Забелешки:

Премногу прашок може да предизвика премногу пена, што ја намалува ефикасноста на перењето. Ако машината за перење открие премногу пена, може да го спречи вртењето. Недоволно прашок може да ги направи сиви алиштата а исто така да го калцифицира системот за греење, барабанот и цревата.

Каде да ставите прашок и адитиви

Фиоката за прашок има три дела (комори) (сл. „А“)

Дел за предперење

- Прашок за предперење/потопување

Дел за главно перење

- Прашок за главно перење
- Отстранувач на дамки
- Омекнувач на вода (тврдина на водата класа 4)

Дел за омекнувач

- Омекнувач на ткаенина

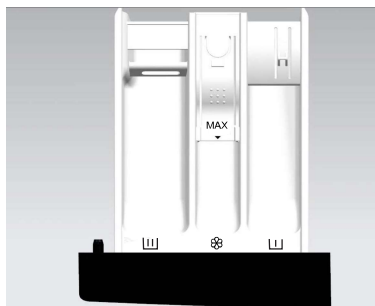









А

Забелешки:

- Чувајте го прашокот и адитивите на сигурно, суво место, достапно за деца.
- Течните детергенти можат да се користат за програми со предперење. Како и да е, за главното перење мора да се користи прашок.
- Не употребувајте течни детергенти кога ја активирате функцијата “Одложен Крај” (ако е достапна на Вашата машина за перење).
- За да спречите диспензирани проблеми кога користите многу концентриран прашок и течни детергенти, употребете ја специјалната детергентска топка или ќесе доставено со детергентот и ставете го директно во барабанот.
- Кога користите средство за отстранување каменец, избелувач или бои осигурете се дека тие се соодветни за машините за перење. Средството за отстранување каменец може да содржи соединенија што можат да оштетат делови на Вашата машина за перење.
- Не користете растворувачи во машината за перење (на пр. терпентин, бензин).

7 ПРОГРАМСКИ ИНСТРУКЦИИ

7.1 Табела со програми

Програма	Максимално полнење (кг)	Детергенти			Избирање на функција за перење					Дополнување во текот на работата	Макс. брзина на центрифугата грт
		Предперење 	Главно перење 	Омекнувач 	Темп. (Температура) 	Одложен крај 	Предперење 	Екстра плакнење 	Spin (Центрифуга) 		
Allergy Steam (2) (Пареа против алергии) 40°C, 60°C	2.0	*	Да	*	*	*	*	*	*	*	1000
Baby Steam Care (2) (Пареа за нега за бебешка облека) 40°C, 60°C, 95°C	2.0	—	Да	*	*	*	—	*	*	*	1000
Темна облека --, 20-*, 40°C, 60°C	3.0	*	Да	*	*	*	*	*	*	*	1000
Спортска облека --, 20-*, 40°C	3.0	*	Да	*	*	*	*	*	*	*	1000
Пердуви --, 20-*, 40°C	3.0	—	Да	*	*	*	—	*	*	*	600
20°C	6.0	*	Да	*	—	*	*	*	*	*	1000
Чистење на барабанот 95°C	—	—	Да	—	—	*	—	—	—	*	600
Памук --, 20-*, 40°C, 60°C, 95°C	6.0	*	Да	*	*	*	*	*	*	*	1000
 Памук во боја --, 20-*, 40°C, 60°C	6.0	—	Да	*	*	*	—	*	*	*	1000
Еко 40-60 (1)	6.0	—	Да	*	—	*	—	—	*	*	1000
Микс --, 20-*, 40°C	3.0	*	Да	*	*	*	*	*	*	*	1000
Волна --, 20-*, 40°C	2.0	—	Да	*	*	*	—	*	*	*	600
Брзо 15' --, 20-*, 40°C	1.0	—	Да	*	*	*	—	*	*	*	800
Плакнење + центрифуга --	6.0	—	—	*	—	*	—	*	*	*	1000
Spin (Центрифуга) --	6.0	—	—	—	—	*	—	—	*	*	1000

* : Функции по избор Да: Потребен е детергент — : Не може да се избере --: Температура на незагреана вода

(1) Тест програми за перформанси на перење се: Еко 40-60.

(2) Програмите Allergy Steam и Baby Steam Care се погодни за стерилизирање на облека што не ја губи бојата при перење. Кога ќе ја видите стаклената врата замаглена, Ве молиме не ставајте ја раката на стаклото од вратата или не отварајте го диспензерот за да избегнете изгореници.

7.2 Програми

Можете да ги следите препораките на производителот на етикетите од облеката.

Allergy Steam (Пареа против алергии)	Соодветно за облека отпорна на висока температура и од материјал кој е помалку склон на белеење, која отстранува алергени како што се полен, грини и паразити преку пареа со висока температура.
Baby Steam Care (Пареа за нега за бебешка облека)	Соодветно за бебешка облека и долна облека, итн., која ги стерилизира и дезинфицира преку пареа со висока температура.
Темна облека	Темен памучен текстил и темен текстил со лесна нега
Спортска облека	Спортска и лесна облека изработена од микрофибер материјал.
Пердуви	Парчиња кои се прикладни за перење во машина и се полни со синтетички влакна, како што се перници, покривачи и прекривачи; исто така погодни и за парчиња полни со пердуви.
20°C	Ова програма одговара за памучна облека со малку дамки и штеди енергија.
Чистење на барабанот	Програма за отстранување нечистотија и остаток на бактерии што можат да се развиваат во машината откако таа е користена извесен период, посебно кога редовно се пере на ниски температури.
Памук	Многу и средно извалкан памук, или лен (платно). За многу извалкани работи изберете ја функцијата „Предперење“.
 Памук во боја	Програма за малку до умерено нечисти алишта. Температурата може да се мести посебно, затоа погледнете ги упатствата на облеката. Перете ја директно на кожата носената облека на 60 степени. Помалку извалканата облека ќе биде темелно исчистена на 40 степени. Брзината на вртење може исто така слободно да се избере. Основно мesteње е максималната брзина на вртење.
Еко 40-60	Нормално извалкани памучни алишта.
Микс	Мешани полнења на умерено извалкани памучни и синтетички ткаенини.
Волна	Волна која може да се оере машински. (Упатете се на етикетата за перење што е прикачена на облеката).
Брзо 15'	Памук, мешани ткаенини. Работи што се носени кратко време мили ново купени.
Плакнење + центрифуга	Ова програма во основа има две плавења и вртење.
Spin (Центрифуга)	Изберете ја рачно должината и брзината на вртење.

7.3: Обрнете внимание на етикетите на алиштата

Нормално перење; Сензитивни алишта	Макс. темп. на перење 95°C 	Макс. темп. на перење 60°C 	Макс. темп. на перење 40°C 	Макс. темп. на перење 30°C 	Само за рачно перење 	Да не се пере
Белеење	Белеење во ладна вода 			Белеењето не е дозволено 		
Хемиско чистење	Хемиско чистење со секакви средства 	Петролеј растворувач R11, R113 	Хемиско чистење во керозин чист алкохол, и R113 	Хемиско чистење не е дозволено 		
Пеглање	Жешко пеглање, макс. 200°C 	Жешко пеглање, макс. 150°C 	Жешко пеглање, макс. 110°C 	Пеглањето не е дозволено 		
Сушење	Сушење на рамно (поставете на рамна површина) 	Да не се пегла Сушење на жица 	Висока температура Ниска температура 	Не сушете во машина за сушење алишта 		

8 ПОСТАВУВАЊА И ОПЦИИ НА ПРОГРАМИТЕ

8.1 Додајте детергенти, затворете ја вратата и изберете ја програмата

Додајте детергенти како што е опишано во поглавје 6.3 “Детергенти и адитиви” и затворете ја вратата. (Ве молиме изберете соодветен непенлив или слабо пенлив детергент)

1. Завртете го копчето за **Избирање програма** на посакуваната програма.
2. Дисплејот за време го покажува времетраењето на избраната програма (во часови и минути).

Забелешка: Актуелното време на програмата кое истекува може автоматски да биде прилагодено во зависност од ситуацијата.

8.2 Изберете ја посакуваната опција

- Притиснете го копчето за избраната опција еднаш, и соодветниот индикатор ќе се вклучи. Ако сакате да изберете Предперење или Екстра плакнење, треба да притиснете “Опции” додека да се вклучи соодветниот индикатор.
- Ако избраната програма и опција не можат да се комбинираат, овие функции автоматски нема да можат да се изберат и индикаторот автоматски ќе се исклучи.

Предерење

- Изберете ја функцијата за да се изврши предерење, како и за да се подобрат ефектите на перењето и за подобро отстранување на дамки. Оваа функција е соодветна за многу валкана облека.
Пред дотекот на вода, детергентот/прашокот за перење може да се додаде во кутијата за предерење, а во кутијата за главно перење мора да се стави прашок за перење.

Spin (Центрифуга)

- Програмата се одвива стандардно до парцијалната максимална брзина на центрифуга.
- Притиснете копчиња за да изберете други брзини на центрифуга.
- Ако се избере брзина на центрифуга “0”, последниот процес на центрифуга ќе биде откажен и машината само се испразнува од вода пред да заврши програмата.

Temp. (Температура)

- Секоја програма е соодветна на нејзината стандардна температура.
Ако е потребно, притиснете на копчето “Temp” за да ја прилагодите истата.

Екстра плакнење.

Откако ќе се постави функцијата за дополнително плакнење, програмата го повторува процесот на плакнење уште еднаш пред да почне процесот на омекнување, и вкупното време на програмата соодветно се зголемува.

8.3 Одложен Крај

- Функцијата за одложување овозможува да се употребува машината според потребите на потрошувачите, на пример, кога електричната енергија е поевтина.
- Изберете програма, температура и опции.
- Во режим на мирување, притиснете и задржете “Temp.”+“Spin” за да влезете или да го одложите Режимот за одложен крај, притиснете “Temp.” за да го намалите резервираното време, и притиснете “Spin” за да го зголемите резервираното време. Откако ќе се избере функцијата за резервација, “Temp.” и “Spin” не можат повеќе да ги сменат работните параметри на програмата. Секогаш кога ќе го притиснете копчето, времето се менува за 1 час. Времето на одложување мора да биде подолго од должината на програмата за перење, затоа што времето на одложување е времето во која програмата ќе заврши. На пример: ако избраното време на програмата е 00:28, мора да изберете времето на одложување да биде помеѓу 01:00 и 24:00.
- Кога работи процесот на резервација, иконата за ‘резервирано време’ ќе се вклучи. Кога процесот на резервација ќе заврши, иконата за ‘резервирано време’ ќе се исклучи, додека иконата за ‘преостанато време’ ќе се вклучи.
- За да го откажете **Одложениот крај**, свртете го избирачот на програми на позиција на друга програма, пред да го притиснете копчето “Start/Pause”.

8.4 Старт на програмата

- Вклучете ја и изберете ја бараната програма и соодветните функцијски копчиња, потоа притиснете го копчето “Start/Pause” за програмата да започне.

8.5 Дополнување во текот на работата

Притиснете го копчето “Start/Pause” за да дополните алишта во текот на перењето.

- Ако вратата може да се отвори во текот на перењето, ламбичката за заклучување на вратата ќе свети. Додека да се исклучи ламбичката за заклучување, може да ја отворите вратата за да наполните алишта.

- Ако ламбичката за заклучување на вратата не свети, тоа покажува дека моменталната температура е над 50°C или времето за дополнување во текот на перењето поминало, што значи дека повеќе не е дозволено дополнување на алишта во машината.

8.6 Променете ја програмата или опционалната функција за време на работењето

- Свртете го копче за бирање на програми на “OFF” во времетраење од 3 секунди за да ја исклучите машината.
- Повторно стартувајте ја машината и изберете нови програми и опции. Ако е потребно, изберете брзина на центрифугата.
- Повторно притиснете го копчето “**Start/Pause**” за да започнете нова програма. Не додавајте повеќе детергент.

8.7 Крај на програмата

Откако ќе заврши програмата и ќе се појави “END”, заклучувањето на вратата ќе се отклучи и копчето ќе се сврти на OFF за да се исклучи машината; ако нема придвижување на копчињата или на копчето за програми во рок од две минути, програмата автоматски ќе се исклучи;

- Свртете го копчето за бирање на програми на “OFF” во времетраење од 3 секунди за да ја исклучите машината;
- Затворете ја славината;
- Отворете ја вратата и извадете ги испраните алишта;
- Малку подотворете ја вратата за да ја извадите влагата во цевката.

8.8 Отворање/затворање на вратата

- Откако ќе заврши постапката, екранот ќе покаже “End” и ламбичката за заклучување на вратата ќе се изгасне. Во овој момент, вратата може да ја отворите вратата.
- Ако вратата треба да биде отворена, притиснете го копчето “**Start/Pause**”, и ако ламбичката за заклучување на вратата свети, тоа значи дека условот за отклучување бил исполнет; за 2 минути, ламбичката за заклучување на вратата се гаси, и во овој момент, може да ја отворите вратата; ако ламбичката за заклучување на вратата не свети, тоа покажува дека условот за отклучување не е исполнет; во такви услови, ако треба да ја отворите вратата, свртете го копче за бирање на програми на “OFF” во времетраење од 3 секунди за да ја исклучите машината и повторно да ја стартувате истата; изберете ја “**Spin**” постапката и поставете ја брзината на центрифугата на “**0**”. Откако операцијата на постапката ќе заврши, ламбичката за заклучување на вратата се гаси, и во овој момент, може да ја отворите вратата.
- Никогаш не ја отворајте вратата насила додека машината работи, во спротивно ќе го оштетите заклучувањето на вратата.
- За да ја отворите вратата, држете ја рачката на вратата и повлечете ја вратата. Затворете ја вратата притискајќи ја истата, без употреба на прекумерна сила, сè додека не кликне и се затвори.

8.9 Заклучување за деца

Заклучување за деца

Со цел да се зголеми безбедноста на децата, машината е опремена со функција за “**Заклучување за деца**”.

- Кога програмата ќе започне, приснете го копчето “**Spin + Options**” две секунди, ламбичката за “заклучување за деца” свети кога **Заклучувањето за деца** е поставено; Кога Заклучувањето за деца е поставено, копчињата за сите функции ќе бидат заштитени, освен функцијата за исклучување “Off”.
- Откако ќе заврши програмата, функцијата за Заклучување за деца автоматски ќе биде прекината. Аларм за било каква грешка ќе ја прекине функцијата за Заклучување за деца. Рачното исклучување и вклучување на машината ќе ја рестартира истата.
- Кога напојувањето ќе се исклучи, заклучувањето за деца се прекинува.

9 ЧИСТЕЊЕ И ОДРЖУВАЊЕ

9.1 Вадење на филтерот

Ви препорачуваме редовно да го проверувате и да го чистите филтерот, најмалку двапати или трипати годишно.

Особено:

- Ако машината не се исцедува правилно или ако не успева да врши циклуси на центрифуга.
- Ако пумпата е блокирана од туѓи тела (пр. копчиња, парички или безопасни игли).



ВАЖНО: Бидете сигурни дека водата ќе биде изладена пред цедење на машината.

1. Запрете ја машината и исклучете ја од напојувањето.
2. Во зависност од моделот, извадете го подножјето со тоа што ќе го држите цврсто на двете страни, притискајќи го надолу и навалувајќи го кон предниот дел. Или, притиснете надолу на јамките на двете страни за да го отстраните.
3. Поставете сад под неа.
4. Отворете го филтерот, но не вадете го целосно. Полека завртете го филтерот во насока спротивна од стрелките на часовникот сè додека не започне исцедувањето на водата.
5. Чекајте додека не се исцеди водата.
6. Сега одвртете го филтерот целосно и извадете го истиот.
7. Исчистете го филтерот и комората на филтерот.
8. Проверете дали роторот на пумпата слободно се движи.
9. Повторно ставете го филтерот и докрај завртете го во насока на стрелките на часовникот.
10. Повторно ставете го подножјето.
11. Повторно приклучете ја машината на изворот на напојување.
12. Изберете програма и стартувајте ја истата.



9.2 Исцедување на преостаната вода

Пред да ја испразните преостанатата вода, исклучете ја машината и исклучете ја од приклучокот за електрична енергија. Извадете го подножјето. Поставете сад под неа.

1. Отворете го филтерот, но не вадете го целосно. Полека завртете го филтерот во насока спротивна од стрелките на часовникот сè додека не започне исцедувањето на водата.
2. Чекајте додека не се исцеди водата.
3. Сега одвртете го филтерот целосно и извадете го истиот.
4. Внимателно навалете ја машината нанапред за да може водата да истече надвор.
5. Повторно наместете го филтерот и докрај завртете го во насока на стрелките на часовникот.
6. Повторно наместете го подножјето.

9.3 Нега и одржување

Надворешноста на уредот и контролниот панел

- Може да се мие со мека влажна крпа.
- Може исто така да се користи малку неутрален детергент (не абразивен).
- Сушете со мека крпа.

Не користете запаливи течности за чистење на машината.

Дозатор на детергентот

1. Притиснете го лостот за ослободување во главниот дел за а перење надолу и отстранете ја фиоката (слика “А”).
2. Извадете го капачето за сифон од делот за омекнувач (слика “В”).
3. Измијте ги сите делови со текушта вода.
4. Преправете го сифонот во фиоката за детергент и наместете ја фиоката внатре во нејзинио куќиште.

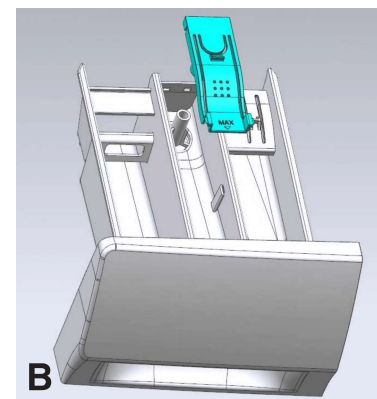
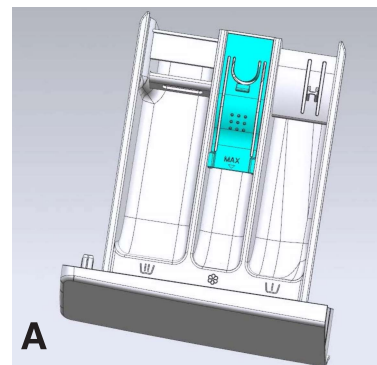

Филтер

- Препорачуваме да редовно го проверувате и чистите филтерот, најмалку три пати годишно. (видете “Вадење на филтерот”).

Дихтунг на вратата

- Исчистете со влажно крпче.
- Повремено проверувајте ја состојбата на дихтунгот на вратата.

Доводно црево

Редовно проверувајте дали доводното црево е прекршено или напукнато и променете го доколку е потребно со ново црево од истиот тип (достапно во Услугата за послепродажба или кај специјализиран продавач).

Мрежен филтер за поврзување на вода

Проверете и чистете редовно.

За машини за перење со доводно црево

о како што е прикажано на сл.

- 1 Затворете ја чешмата и олабавете го доводното црево на чешмата.
- 2 Исчистете го внатрешниот мрежест филтер и завртете го доводното црево за вода назад на чешмата.
- 3 Сега одвртете го доводното црево на задниот дел од машината за перење.
- 4 Извадете го мрежестиот филтер од поврзувањето со машината за перење со универзални клешти и исчистете го.
- 5 Преправете го мрежестиот филтер и навртете ја доводната цевка повторно.
- 6 Пуштете ја чешмата и осигурете се дека врсните се целосно водонепропусни.



10 ВОДИЧ ЗА РЕШЕНИЕ НА ПРОБЛЕМИ

Во зависност од моделот, Вашата машина за перење е опремена со разновидни автоматски безбедносни функции. Тоа овозможува да се откријат грешките правовремено и тогаш безбедносниот систем може да реагира соодветно. Овие грешки се често така мали што можат да се решат за неколку минути.

Машината за перење не почнува да работи.

Проверете дали:

- приклучокот за главната мрежа е вметнат во штекерот
- ѕидниот штекер функционира правилно (употрбете столна лампа или сличен уред за да го тестирате).
- вратата е правилно затворена (за безбедност на деца):
- копчето „Старт/Пауза“ е притиснато;

Уредот се исклучува за време на програмата (различно во зависност од моделот)

Проверете дали:

- вратата е отворена а „**Старт/Пауза**“ индикаторската лампа свети. Затворете ја вратата и повторно притиснете го копчето „Старт/Пауза“.
- Проверете да не има премногу пена внатре, машината започнува со рутината за отстранување на пената. Машината автоматски ќе започне да работи после извесен период.
- активиран е системот за безбедност на ма[ината за перење (видете „Табела за опис на грешки“).

Остаток од прашок и адитиви останат во фиоката за прашок на крајот од перењето.

Проверете дали:

- покривната решетка на комората за омекнувачот и сепараторот од комората за главното перење се правилно инсталирани во диспенсерот за прашок и дека сите делови се чисти (види „Заштита и Одржување“).
- дотекува доволно вода. Мрежестите филтери на снабдувањето со вода можеби се блокирани (види „Заштита и Одржување“).

Машината се тресе за време на циклусот за вртење.

Проверете дали:

- машината за перење е рамна и стои цврсто на сите четири нозе;
- транспортните завртки се отстранети. Пред користењето на машината, задолжително е да транспопртните завртки бидат отстранети.

Конечните резултати на вртење се мали (недоволни).

Машината за перење има систем за откривање на нерамнотеженост и исправка. Ако поедини тешки работи се ставени (на пр. бањарки), системот автоматски може да ја намали брзината на вртење или дури целосно да го прекине вртењето доколку открие премногу нерамнотеженост дури и после неколку вртења, за да ја заштити машината за перење.

- Ако алиштата, на крајот од циклусот се сеуште премногу влажни, извадете неколку работи од нив и повторете го циклусот на вртење.
- Стварањето премногу пена може да го спречи вртењето. Користете правилно количество на прашок.
- Проверете да не е бирачот на брзината на вртење наместен на „0“.

Проверете дали:

Сите поврзувања се цврсто фиксирани.

Не дозволувајте им на децата да оперираат, да се качуваат, или да бидат во близина на Вашата машина за перење. Забележете дека за време на циклусите на перење, температурата на површината на вратата со бродско прозорче може да се зголеми.

Потребно е внимателен надзор на децата кога машината се користи во близина на деца.

Идентификатор на грешка

Список на шифри за грешки	
Прикажано на прозорецот на екранот	Опис на грешка
„F01“	Грешка при дотек на вода
„F03“	Грешка при одвод
“F04”, “F05”, “F06”, “F07”, “F23” и “F24”	Грешка во електронскиот модул, претекување или премногу пена.
„F13“	Грешка при заклучување на врата
„F14“	Грешка при отклучување на врата
“Unb”	Аларма за дебаланс

„F01“ се појавува на екранот

Машината не прима вода или недоволно вода. Проверете:

- Славината е целосно отворена и водата има доволен притисок.
- Цевката за довод на вода е свиена или не.
- Мрежата за филтрирање вода е блокирана или не (се однесува на одржување и поправка).
- Цевката за вода е замрзната или не.

Притиснете го копчето „Старт/Пауза“ откако ќе ја отстраните грешката.

Ако грешката повторно се појави, Ве молиме контактирајте го Вашиот сервис за после продажба (се однесува на сервис за после продажба).

„F03“ се појавува на екранот

Пералната не е испразнета. Пералната прекинува да ја извршува програмата.

Исклучете ја машината и прекинете го напојувањето со струја. Проверете:

- Одводната цевка е свиена или не.
- Филтерот во одводната помпа е блокиран или не (се однесува на чистење на филтерот во одводната помпа)

ВАЖНО: Осигурете се дека водата се изладила пред истекувањето од уредот.

- одводната цевка е замрзната.

Приклучете го уредот повторно.

Повторно стартувајте ја саканата програма. Ако грешката повторно се појави, Ве молиме контактирајте ја Услугата за после продажба (видете Услуга за слепопродажба).

Грешки во електронскиот модул (F04, F05, F06, F07, F23).

Машината запира кога програмата е во тек. Дисплеј прозорчето покажува кодови на грешки “F04” до “F07”, “F23” .

Ако е прикажан идентификаторот за грешки “F04” до “F07”, “F23”

Грешки во електронскиот модул.

Свртете го копчето на Off во времетраење од три секунди за да ја исклучите машината.

Откако ќе се отстрани грешката, притиснете го копчето “Start/Pause”.

Ако грешката повторно се појави, исклучете го напојувањето со струја и контактирајте ја Услугата за слепопродажба.

Ако се појави шифра за грешка „F24“

Нивото на вода достигнува до ниво на преполнување.

Отстранете го тоа со притискање на копчето „Старт/Пауза“ и дотекот на вода.

Изберете и стартувајте ја саканата програма. Ако грешката повторно се појави, исклучете го напојувањето со струја и контактирајте го сервисот за после продажба.

Се појавува шифра на грешка „Ф13“

Заклучувањето на вратата е необично. Стартувајте ја програмата за 20 секунди и отклучете ја вратата на пералната (ПТЦ) за да проверите дали вратата е затворена.

Отворете или затворете ја повторно.

Откако ќе се отстрани грешката, притиснете го копчето „Старт/Пауза“. Ако грешката пак се појави, исклучете го напојувањето со струја и контактирајте го сервисот за после продажба.

Ако се појави шифрата на грешка „F14“

Грешка на отворена врата.

Дејствие:Притиснете го копчето „Старт/Пауза“. Машината за перење ќе се обиде да ја отвори вратата.

Ема да престане се додека вратата е отворена. Или ставете го копчето на Оф за три секунди за да се исклучи машината. Изберете ја саканата програма да ја стартувате машината. Алармот ќе се исклучи.

Ако се појави шифра за грешка „Unb“

Алармот за дебаланс ќе се реши со следните методи

1. Премотување на алиштата

Завртете го копчето на „оф“ за три секунди за затварање, отворете ја вратата, протресете ја облеката и вратете ја назад во машината за перење, потоа изберете единечна безводна програма за пак да ги сушите алаштата.

2. Премногу лесни алишта

Завртете го копчето на „оф“ за три секунди за затварање, отворете ја вратата, ставете една или две крпи, потоа изберете единечна безводна програма за пак да ги сушите алаштата.

Ако грешката повторно се појави, исклучете го напојувањето со струја и контактирајте ја Услугата за послепродажба.

УСЛУГА ЗА ПОСЛЕПРОДАЖБА

Пред да го контактирате Сервисот за после продажба:

- 1.Обидете се сами да го отстраните проблемот (види „Водич за Решавање на Проблеми“)
- 2.Рестартирајте ја програмата за да проверите дали проблемот сам се решил.
- 3.Доколку машината продолжи да работи неправилно повикајте го Сервисот за после продажба.

11 ПОДАТОЦИ ЗА РАБОТЕЊЕ

Во согласност со делегирана уредба (ЕУ) бр.2019/2014

Спецификации

Опис	Вредност
Модел	WNVHVB60SES
Номинален капацитет	6kg
Макс. брзина на центрифуга	1000 rpm
Напон/Фреквенција	220-240V ~ 50Hz
Номинална јачина	1800 W
Воден притисок	0,1 MPa - 1MPa
Нето тежина	56kg

Димензии (мм)

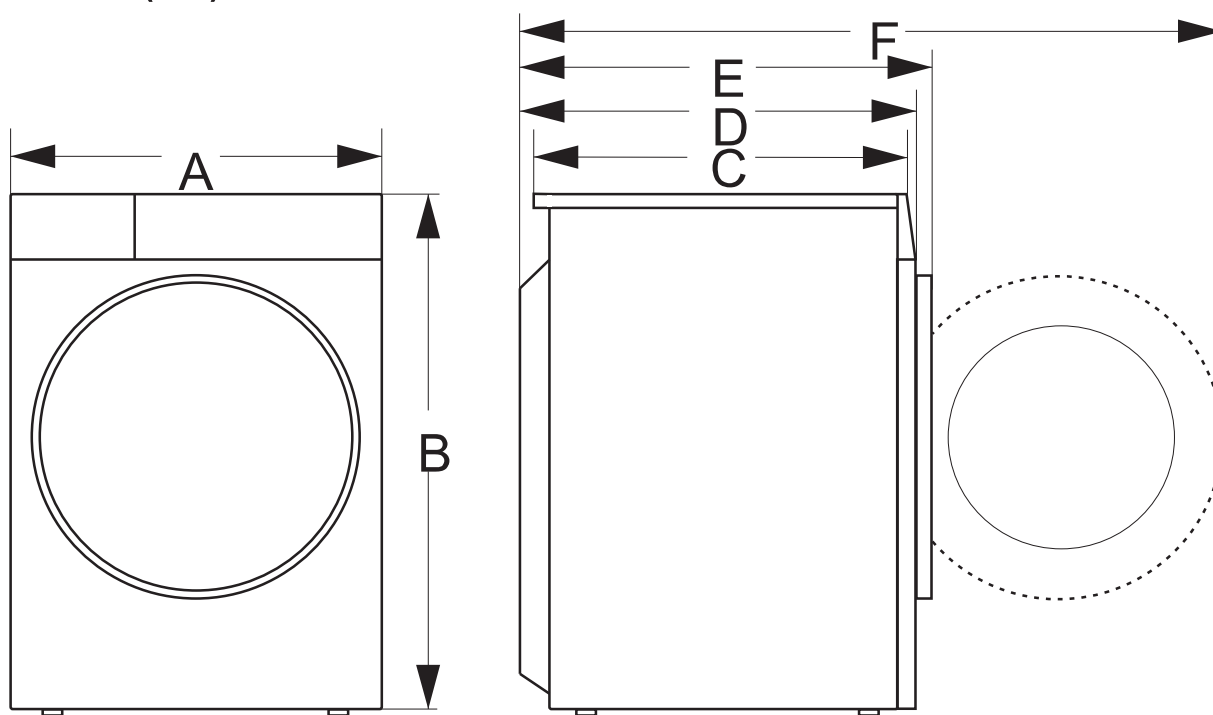

Индекс	Димензија (мм)
A	595
B	845
C	390
D	440
E	460
F	880

Програмски инструкции

1. Еко програмата 40-60 може да чисти нормално валкани памучни алишта со етикета за машинско перење на 40°C или 60°C, заедно во истиот циклус и оваа програма се користи за да се процени усогласеноста со законодавната рамка за еко дизајн на ЕУ.
2. Потрошувачката на електрична енергија во исклучена состојба е 0,49W, додека во оставена вклучена состојба е 0,49W.
3. Најефикасните програми во поглед на потрошувачка на енергија се оние кои работат на помала температура и со подолго времетраење.
4. Полнењето на машината за перење во домаќинството до капацитетот наведен од страна на производителот за соодветните програми ќе придонесе за штедење на електрична енергија и вода.
5. Правилна употреба на детергенти, омекнувачи и други адитиви. Не ставајте прекумерна количина на детергент. Ова може негативно да влијае на перењето.
6. Повремено чистење, вклучувајќи и оптимална фреквенција, како и превенција и постапка против создавање бигор.
7. Бучавата и преостанатата влажност зависат од брзината на центрифугата: колку е поголема брзината на вртежите во центрифугалната фаза, толку ќе биде поголема бучавата, влажност ќе биде помала.
8. Информации за производот и QR кодот се прикажани на ознаката за потрошувачка на енергија, додека информациите за регистрација на производот можат да се добијат со скенирање на QR кодот.
9. Информации за стандардните програми

Програма	Избрана температура	Номинален капацитет кг	Максимална температура во барабанот	Времетраење на програмата ч:мин	Потрошувачка на енергија kWh/циклус	Потрошувачка на вода литри/циклус	Преостаната влажност %	Максимална достигната брзина грт
Есо40-60 полн капацитет	-	6	48	3:18	1,00	43	60.00	1000
Есо40-60 половичен капацитет	-	3	37	2:36	0,60	37	61.00	1000
Есо40-60 1/4 капацитет	-	1,5	25	2:36	0,28	21	61.00	1000
20°C	20°C	6	20	2:58	0,28	45	61.00	1000
Памук	60°C	6	48	3:08	0,96	44	61.00	1000
Микс	40°C	3	38	0:58	0,49	35	50.00	1000
Брзо 15'	40°C	1	38	0:30	0,29	13	55.00	800

Дадените вредности за програми различни од есо 40-60 служат само за индикација.

gorenje