

# Hisense

life reimagined

## NÁVOD K OBSLUZE

Před používáním tohoto spotřebiče, si prosím důkladně přečtete tento návod k obsluze a uložte jej pro jeho budoucí využití

**RQ760N4AIF**  
**RQ760N4AFF**  
**RQ760N4AFE**  
**RQ760N4AIE**

**Česky**

Děkujeme, že jste si vybrali výrobek značky. Jsme si jisti, že vaši novou chladničku bude radost používat. Než budete spotřebič používat, doporučujeme, abyste si pozorně přečetli pokyny, které poskytují podrobnosti o instalaci a používání výrobku. Ušchejte tento návod pro případné další použití.

## Obsah

|  |           |
|--|-----------|
| <b>BEZPEČNOSTNÍ OPATŘENÍ .....</b>             | <b>3</b>  |
| <b>POPIS SPOTŘEBIČE.....</b>                   | <b>11</b> |
| <b>INSTALAČNÍ POŽADAVKY .....</b>              | <b>12</b> |
| Požadavky na prostor .....                     | 12        |
| Elektrické požadavky.....                      | 12        |
| <b>INSTALAČNÍ POKYNY .....</b>                 | <b>13</b> |
| Vybalení chladničky.....                       | 13        |
| Místo instalace .....                          | 13        |
| Demontáž dvířek (pouze pokud je to nutné)..... | 13        |
| Použití zásobníku na vodu .....                | 14        |
| Dokončení instalace.....                       | 15        |
| Vyrovnání chladničky (v případě potřeby) ..... | 15        |
| Zarovnání dvířek (v případě potřeby).....      | 15        |
| <b>POUŽITÍ CHLADNIČKY .....</b>                | <b>16</b> |
| Otevírání a zavírání dvířek.....               | 16        |
| Použití ovládacích prvků.....                  | 17        |
| Vybavení spotřebiče.....                       | 19        |
| Všeobecné informace o použití.....             | 21        |
| <b>PÉČE O CHLADNIČKU.....</b>                  | <b>23</b> |
| Čištění.....                                   | 23        |
| Osvětlení.....                                 | 23        |
| Péče v případě dovolené a přemístění.....      | 24        |
| Opětovná instalace/použití chladničky .....    | 24        |
| <b>ODSTRANĚNÍ MOŽNÝCH PROBLÉMŮ .....</b>       | <b>25</b> |

# Bezpečnostní opatření

## Vaše bezpečnost a bezpečnost ostatních je velmi důležitá.

V tomto návodu a na vašem spotřebiči jsme uvedli mnoho důležitých bezpečnostních zpráv. Vždy si přečtěte a dodržujte všechny bezpečnostní zprávy.



Toto je symbol výstrahy bezpečnosti.

Tento symbol vás upozorňuje na případná rizika, která mohou zabít nebo zranit vás i ostatní. Všechny bezpečnostní zprávy budou následovat za symbolem bezpečnostní výstrahy a buď slovem „NEBEZPEČÍ“, „VAROVÁNÍ“ nebo „UPOZORNĚNÍ“. Tato slova znamenají:

### **NEBEZPEČÍ**

Bezprostředně nebezpečná situace. Pokud nebudete okamžitě dodržovat, mohli byste být zabiti nebo vážně zraněni.

### **VAROVÁNÍ**

Potenciální nebezpečná situace, která, pokud se jí nezabrání, může mít za následek smrt nebo vážné zranění.

### **UPOZORNĚNÍ**

Potenciální nebezpečná situace, která, pokud se jí nezabrání, může mít za následek mírné nebo lehké zranění.

Všechny bezpečnostní zprávy vám řeknou, jaké je potenciální nebezpečí, řeknou, jak snížit pravděpodobnost zranění a řeknou, co se může stát, pokud nebudete postupovat podle pokynů.



## Informace o bezpečnosti a varování

Z důvodu vaší bezpečnosti a správného použití, ještě před instalací a prvním použitím spotřebiče, si pozorně přečtěte tento návod k obsluze, včetně těchto tipů a varování. Abyste zabránili nežádoucím chybám a nehodám, je důležité zajistit, aby se všechny osoby používající tento spotřebič důkladně seznámily s jeho obsluhou a bezpečnostními funkcemi. Uchovejte si tyto pokyny a v případě předání spotřebiče se ujistěte, zda zůstal tento návod ve spotřebiči tak, aby byl používán v průběhu celé životnosti a správně informoval o správném používání spotřebiče a bezpečnosti.

Z bezpečnostních důvodů a pro ochranu majetku dodržujte pokyny v tomto návodu, protože výrobce nenese žádnou zodpovědnost za poškození způsobené nedodržením těchto pokynů.

## Bezpečnost dětí a jiných nezpůsobilých osob

### ➤ Podle standardu EN

Tento spotřebič mohou používat děti od 8 let a osoby s omezenými fyzickými, sensorickými nebo mentálními schopnostmi, nebo bez dostatečných zkušeností a znalostí, pokud jsou pod dohledem nebo byly poučeny o správném a bezpečném použití spotřebiče a porozuměly možným rizikům. Nedovolte dětem hrát si se spotřebičem. Čištění a údržbu nesmějí provádět děti bez dozoru. Děti ve věku od 3 do 8 let mohou vkládat a vyjímat položky z chladicích spotřebičů.

### ➤ Podle standardu IEC

Tento spotřebič není určen k používání osobám (včetně dětí) s omezenými fyzickými, sensorickými nebo mentálními schopnostmi, nebo bez dostatečných zkušeností a znalostí, pokud nejsou pod dohledem nebo byly poučeny o správném a bezpečném použití spotřebiče osobou zodpovědnou za jejich bezpečnost.

- Děti by měly být pod dozorem, aby se zajistilo, že si se spotřebičem nebudou hrát.
- Držte obalové materiály mimo dosah dětí, protože představují riziko udušení.
- V případě likvidace spotřebiče odpojte zástrčku od síťové zásuvky, odřízněte napájecí kabel (co nejbližší u spotřebiče) a sundejte dvířka, abyste zabránili úrazu dětí elektrickým proudem, nebo jejich uvěznění ve spotřebiči.
- Pokud tento spotřebič obsahující magnetické těsnění dvířek nahrazuje starší model s pružinovým zámkem (západkou) na dvířkách nebo víku, před likvidací starého spotřebiče znehodnoťte západku. Tímto zabráníte možnému uvěznění dětí ve spotřebiči.



## Všeobecná bezpečnost

- Tento spotřebič je určen pro použití v domácnosti a podobném prostředí, jako jsou:
  - zaměstnanecké kuchyně v prodejnách, kancelářích nebo jiném pracovním prostředí;
  - farmy a klienti hotelů, motelů a jiné typy ubytovacího zařízení;
  - penziony s výdejem snídaní;
  - cateringové a jiné podobné neprodejné akcie.
- Ve spotřebiči neskladujte explozivní látky, jako jsou plechovky s hořlavými plyny.
- Pokud je poškozený napájecí kabel, musí ho vyměnit výrobce, servisní technik nebo podobně kvalifikovaná osoba, aby se zabránilo případnému nebezpečí.
- VAROVÁNÍ — Udržujte větrací otvory spotřebiče nebo vestavěného nábytku volné bez překážek.
- VAROVÁNÍ — K urychlení procesu odmrazování nepoužívejte mechanická zařízení jiná než doporučená výrobcem.
- VAROVÁNÍ — Zabraňte poškození chladicího okruhu.
- VAROVÁNÍ — Ve skladovacím prostoru spotřebiče nepoužívejte elektrické spotřebiče, pokud nejde o typ, který je doporučený výrobcem.
- Chladicí a izolační plyn je hořlavý. Likvidaci starého spotřebiče může provádět pouze autorizované servisní středisko. Nevystavujte ho ohni.
- VAROVÁNÍ — Při umístění spotřebiče se ujistěte, zda není napájecí kabel zachycený nebo poškozený.
- VAROVÁNÍ — Zásobník vody naplňte výhradně pitnou vodou.

- **VAROVÁNÍ** — Neumísťujte mnohočetné přenosné zásuvky nebo přenosné zdroje napájení na zadní stranu spotřebiče.

### **Výměna LED světla**

- **VAROVÁNÍ** — LED světlo nesmí vyměňovat uživatel! Pokud je LED světlo poškozené, požádejte o pomoc zákaznickou linku.

### **Chladivo**

Chladicí isobutan (R600a), který je obsažen v chladicím okruhu spotřebiče, je přírodní plyn s vysokou kompatibilitou s životním prostředím, který je přece jen hořlavý. Během přepravy a instalace spotřebiče zabraňte poškození komponentů chladicího okruhu.

Chladivo (R600a) je hořlavé.

- **VAROVÁNÍ** — Chladničky v izolaci obsahují chladivo a chladicí plyny. Chladivo a chladicí plyny musí být likvidovány odborně, protože mohou způsobit poranění očí nebo vznícení. Před provedením správné likvidace se ujistěte, zda není potrubí chladicího okruhu poškozené.



### **Varování: Riziko požáru/hořlavé materiály**

Pokud by došlo k poškození chladicího okruhu:

- Vyhněte se otevřenému ohni a zdrojům vznícení. Důkladně vyvětrejte místnost, ve které se spotřebič nachází.

Je nebezpečné měnit nebo upravovat spotřebič jakýmkoliv způsobem.

Jakékoliv poškození napájecího kabelu může vést ke zkratu, požáru a/ nebo zasažení elektrickým proudem.

## **Elektrická bezpečnost**

- Napájecí kabel nesmí být prodlužován.
- Zkontrolujte, zda není zástrčka napájecího kabelu poškozena. Rozdrčená nebo poškozená zástrčka se může přehřívat a způsobit požár.
- Ujistěte se, zda máte volný přístup k zástrčce spotřebiče.
- Netahejte za napájecí kabel.
- Pokud je elektrická zásuvka uvolněná, nepřipojujte k ní zástrčku. Hrozí riziko zasažení elektrickým proudem nebo vzniku.

Nesmíte používat tento spotřebič bez krytu vnitřního osvětlení.

- Chladnička je určena pouze na napájení z jedné fáze střídavého proudu s hodnotami 220~240 V/50 Hz. Pokud je kolísání napětí v místě bydliště uživatele tak velké, že přesahuje výše uvedené limity, z bezpečnostních důvodů použijte pro chladničku automatický napěťový regulátor s více než 350 W. Chladnička musí být vybavena speciální napájecí zástrčkou namísto běžné s jinými elektrickými spotřebiči. Zástrčka musí odpovídat zásuvce s uzemňovacím kontaktem.

## **Běžné použití**

- Ve spotřebiči neskladujte hořlavé plyny ani tekutiny. Hrozí riziko exploze.
- Ve spotřebiči nepoužívejte jiné elektrické spotřebiče (např. elektrický výrobek zmrzliny, mixéry atd.).
- Při odpojování spotřebiče z elektrické zásuvky, vždy tahejte za zástrčku. Netahejte za kabel.
- Do blízkosti plastových dílů tohoto spotřebiče nedávejte horké předměty.

- Nedávejte žádné předměty do blízkosti vzduchových otvorů v zadní stěně.
- Balené mrazené potraviny skladujte v souladu s pokyny výrobce mrazených potravin.
- Měli byste striktně dodržovat doporučení týkající se skladování v spotřebiči od výrobce. Viz příslušné pokyny o skladování.
- Do mrazícího prostoru nedávejte sycené nebo šumivé nápoje, protože vytvářejí tlak na nádobu, která může explodovat, což může vést k poškození spotřebiče.
- Nekonzumujte mrazené pokrmy ihned po vyjmutí z mrazničky, můžete se poranit.
- Neumisťujte spotřebič na přímé sluneční světlo.
- Držte hořící svíčky, lampy a jiné předměty s otevřeným ohněm v dostatečné vzdálenosti od spotřebiče, abyste zabránili riziku požáru.
- Spotřebič je určen na uskladnění pokrmů a/nebo nápojů v běžné domácnosti podle popisu v návodu. Spotřebič je těžký. Zvyšte pozornost při jeho přemísťování.
- Nevyjímejte ani se nedotýkejte položek v prostoru mrazení, pokud máte vlhké/mokrý ruce, protože to může vést k poraněním pokožky nebo popáleninám z mrazu.
- Nikdy nepoužívejte dno, zásuvky, dvířka apod. na stoupání nebo jako podpěru.
- Mrazené potraviny nesmějí být po rozmrazení znovu zmrazeny.
- Nekonzumujte ledové nanuky nebo kostky ledu hned po vyjmutí z mrazničky, protože byste si tak mohli poranit ústa a rty.



- Abyste zabránili pádu předmětů a zranění nebo poškození spotřebiče, nepřetěžujte přihrádky dvířek ani do zásuvek nedávejte nadměrné množství potravin.
- VAROVÁNÍ — Potraviny je třeba zabalit do sáčků před vložením do chladničky. Kapaliny musí být skladovány v láhvích nebo uzavřených nádobách, aby se zabránilo jejich rozlití, protože konstrukční struktura výrobku se nedá snadno vyčistit.
- Tento spotřebič není určen k použití jako zabudovaný spotřebič.



### **Upozornění!** **Péče a čištění**

- Před údržbou, vypněte spotřebič a odpojte zástrčku od elektrické zásuvky.
- Spotřebič nečistěte kovovými předměty, parními čističi, éterickými oleji, organickými rozpouštědly ani drsnými čističi.
- Na odstraňování námrazy ze spotřebiče, nepoužívejte ostré předměty. Použijte plastovou škrabku.

### **Instalace** **Důležité!**

- Při připojení k elektrické síti buďte opatrní, dodržujte pokyny v tomto návodu.
- Spotřebič vybalte a zkontrolujte ho z hlediska viditelných poškození. Pokud je spotřebič poškozený, nepřipojujte ho. Oznamte případné poškození v místě zakoupení. V tomto případě si nechte obalový materiál.
- Doporučuje se počkat několik hodin před připojením spotřebiče, aby se olej v kompresoru ustálil.
- Kolem spotřebiče zajistěte dostatečné větrání, v opačném případě může docházet k přehřívání. K dosažení dostatečného větrání dodržujte pokyny k instalaci.

Pokud je to možné, zadní stěna spotřebiče by neměla být velmi blízko stěny a neměl by se dotýkat horkých částí (kompresor, kondenzátor), aby se zabránilo riziku požáru, dodržujte příslušné pokyny k instalaci.

- Spotřebič nesmí být umístěn v blízkosti radiátorů nebo sporáků.
- Po instalaci spotřebiče se ujistěte, zda je zástrčka snadno přístupná.

### **Servis**

- Všechny elektrické činnosti ohledně servisu spotřebiče musí provádět kvalifikovaný servisní technik, nebo kompetentní osoba.
- Tento spotřebič může opravovat pouze autorizované servisní středisko a mohou se používat pouze originální náhradní.

1. Pokud je spotřebič Frost Free.
2. Pokud spotřebič obsahuje mrazicí prostor.

## Správná likvidace staré chladničky

### **!** VAROVÁNÍ

#### Nebezpečí udušení

Odstraňte dvířka ze staré chladničky. V opačném případě může dojít k smrti nebo poškození mozku.

**DŮLEŽITÉ:** Uvěznění a zadušení dítěte nejsou problémy minulosti. Vyřazené nebo opuštěné chladničky jsou stále nebezpečné – i když budou stát „jenom pár dní“. Pokud se zbavujete staré chladničky, postupujte podle těchto pokynů, abyste předešli nehodám.

Než vyhodíte starou chladničku nebo mrazničku:

- Sejměte dvířka.
- Police nechte na místě, aby dovnitř nemohly snadno vylézt děti.

#### Důležité informace o likvidaci chladiv:

Chladničku zlikvidujte v souladu s národními a místními předpisy. Chladiva musí být evakuována licencovaným chladírenským technikem s certifikátem EPA v souladu se zavedenými postupy.

## Popis spotřebiče

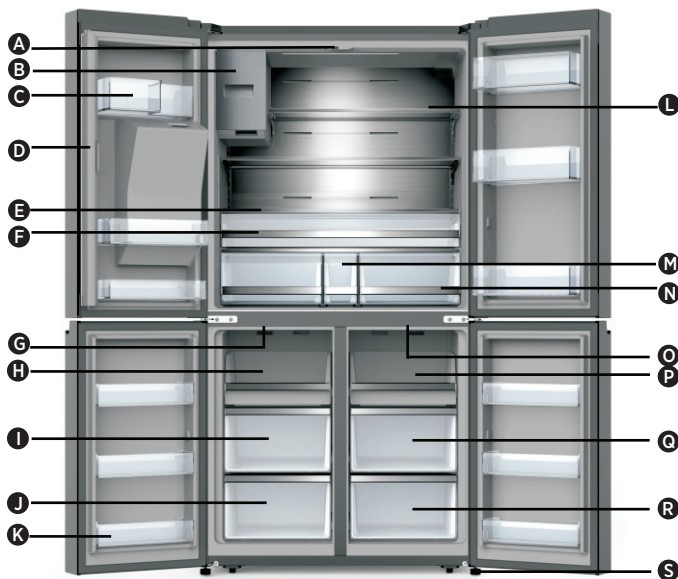

- |   |                                     |   |
|---|-------------------------------------|---|
| <b>A</b> LED světlo a ovládací panel chladničky | <b>H</b> Zásuvka mrazničky          | <b>O</b> LED světlo volitelného prostoru      |
| <b>B</b> Výrobník ledu                          | <b>I</b> Střední zásuvka mrazničky  | <b>P</b> Zásuvka volitelného prostoru         |
| <b>C</b> Příhrádka dvířek chladničky            | <b>J</b> Spodní zásuvka mrazničky   | <b>Q</b> Střední zásuvka volitelného prostoru |
| <b>D</b> Rotační separátor                      | <b>K</b> Příhrádka dvířek mrazničky | <b>R</b> Spodní zásuvka volitelného prostoru  |
| <b>E</b> Kryt                                   | <b>L</b> Skleněná policička         | <b>S</b> Nastavitelná nožička                 |
| <b>F</b> Multifunkční zásuvka                   | <b>M</b> Zásobník na vodu           |   |
| <b>G</b> LED světlo mrazničky                   | <b>N</b> Úložná zásuvka             |   |

**POZNÁMKA:** Váš model se může lišit od tohoto a dalších obrázků v tomto návodu, v závislosti na funkcích vašeho modelu.

**POZNÁMKA:** Chcete-li dosáhnout nejlepší energetické účinnosti spotřebiče, umístěte všechny police, zásuvky a koše tak, jak je znázorněno na obrázku výše.

# Instalační požadavky

## Požadavky na prostor

### ! VAROVÁNÍ



#### Nebezpečí výbuchu a požáru

Do blízkosti spotřebiče neumisťujte hořlavé materiály a výpary, například benzín.

V opačném případě může dojít k smrti, výbuchu nebo požáru.

**DŮLEŽITÉ:** Tato chladnička je určena pouze pro použití v interiéru a domácnosti.

### Teplota

Tato chladnička je určena pro použití na místech, kde se teplota pohybuje od minimálně 16 °C do maximálně 43 °C. Preferovaný rozsah pokojové teploty pro optimální výkon, který snižuje spotřebu elektrické energie a poskytuje vynikající chlazení, je mezi 16 °C a 32 °C. Doporučuje se, abyste chladničku neinstalovali v blízkosti zdrojů tepla, jako jsou trubky nebo radiátory.

### Vnější rozměry

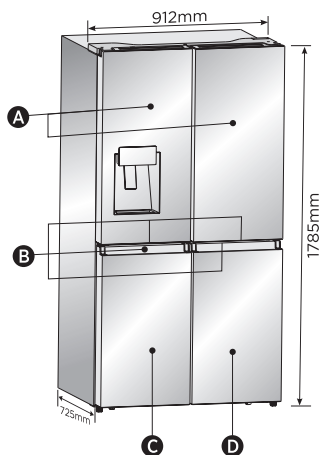

**A** Dvířka chladničky

**B** Rukojeti

**C** Dvířka mrazničky

**D** Dvířka a volitelného prostoru

### Větrání spotřebiče

Pro efektivní provoz je nutná adekvátní cirkulace vzduchu kolem chladničky.

Abyste zajistili správné větrání, dodržujte doporučené odstupy.

## Doporučené vzdálenosti

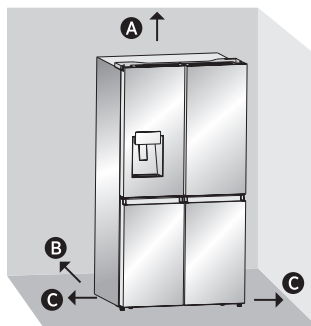

**A** 100 mm nad spotřebičem

**B** 50 mm za spotřebičem

**C** 50 mm na bocích spotřebiče

**Poznámka:** Pokud umístíte chladničku vedle pevné stěny, nechte minimální prostor 1471,4 mm, aby mohly otevřít dvířka.

## Elektrické požadavky

### ! VAROVÁNÍ



#### Nebezpečí úrazu elektrickým proudem

Zapojte do uzemněné 3kolíkové zásuvky. Neodstraňujte uzemňovací kolík ze zástrčky napájecího kabelu.

Nepoužívejte adaptér.

Nepoužívejte prodlužovací kabel.

V opačném případě může dojít k smrti, požáru nebo úrazu elektrickým proudem.

Před přemístěním chladničky na její konečné místo je důležité zkontrolovat správné elektrické připojení.

### Doporučená metoda uzemnění

Vyžaduje se uzemněné elektrické napájení s 220 - 240 V, 50 Hz, střídavým proudem, s 15 nebo 20 A jištěním. Doporučuje se zajistit samostatný okruh, který slouží pouze pro vaši chladničku. Používejte zásuvku, kterou nelze vypnout vypínačem. Nepoužívejte prodlužovací kabel.

**POZNÁMKA:** Před jakýmkoliv typem instalace nebo čištění odpojte chladničku od elektrického zdroje. Po dokončení znovu připojte chladničku k elektrickému zdroji a obnovte nastavení teploty na požadované nastavení.

# Instalační pokyny

## Vybalení chladničky

### **VAROVÁNÍ**



#### **Nebezpečí požáru nebo výbuchu**

Nepropichujte chladicí potrubí.  
Postupujte opatrně podle pokynů na manipulaci.  
Je použito hořlavé chladivo.  
V opačném případě může dojít k smrti, výbuchu nebo požáru.

**DŮLEŽITÉ:** Při přemísťování chladničky manipulujte opatrně, abyste nepoškodili chladicí potrubí nebo nezvyšovali riziko úniku.

### **VAROVÁNÍ**

#### **Nebezpečí nadměrné hmotnosti**

Na přemístění a instalaci chladničky využijte dvě nebo více osob. V opačném případě může dojít k poranění zad nebo jinému zranění.

### **Odstranění obalových materiálů**

- Před zapnutím chladničky odstraňte pásku a zbytky lepidla z povrchů. Prsty rozeťte malé množství tekutého čistícího prostředku na nádobí. Otrete teplou vodou a osušte.

**POZNÁMKA:** K odstranění pásky nebo lepidla nepoužívejte ostré nástroje, líh, hořlavé kapaliny nebo drsné čistící prostředky. Tyto výrobky mohou poškodit povrch vaší chladničky. Další informace naleznete v části „Bezpečnost chladničky“.

- Zlikvidujte/recyklujte všechny obalové materiály.
- Pokud byla chladnička umístěna v horizontální nebo nakloněné poloze na libovolné období, počkejte před jejím připojením 4 hodiny, aby se olej mohl usadit v kompresoru.

### **Při přemísťování chladničky:**

Vaše chladnička je těžká. Při přemísťování chladničky kvůli čištění nebo servisu nezapomeňte pokrýt podlahu lepenkou nebo sololitem, abyste ji nepoškodili. Při přemísťování chladničky vždy vytáhněte rovně. Při pokusu o přemístění chladničkou netočte ani s ní, „nekrácejte“, protože by mohlo dojít k poškození podlahy.

### **Čištění před použitím**

Po odstranění všech obalových materiálů před použitím vyčistěte vnitřek chladničky. Přečtěte si pokyny na čištění v části „Péče o chladničku“.

### **Důležité informace o skleněných políčkách a krytech:**

Skleněné políčky nebo kryty nečistěte teplou vodou, pokud jsou studené. Políčky a kryty se mohou rozbít, pokud jsou vystaveny náhlým změnám teploty nebo nárazům, například nárazům. Tvrzené sklo je určeno k rozbíjení na mnoho malých kousků velikosti kamínků. Toto je normální. Skleněné políčky a kryty jsou těžké. Při jejich vyjímání používejte obě ruce, aby nedošlo k pádu.

### **Místo instalace**

- Tento spotřebič funguje správně v rámci klimatické třídy od SN po T.
- Spotřebič nemusí fungovat správně, pokud zůstane delší dobu při teplotě nad nebo pod uvedeným rozsahem.

| Klimatická třída | Okolní teplota   |
|------------------|------------------|
| SN               | +10 °C do +32 °C |
| N                | +16 °C do +32 °C |
| ST               | +16 °C do +38 °C |
| T                | +16 °C do +43 °C |

### **Demontáž dvířek (pouze pokud je to nutné)**

Změřte chladničku, abyste se ujistili, zda se vejde do dveří. Pokud chladnička nemůže snadno projít dveřmi, demontujte podle pokynů dvoje dvířka chladničky a přední panel zásuvky mrazničky.



### **VAROVÁNÍ**



#### **Nebezpečí úrazu elektrickým proudem**

Před demontáží dvířek odpojte spotřebič od elektrické sítě.  
Před spuštěním provozu připojte uzemňovací vodič.  
V opačném případě může dojít k smrti nebo úrazu elektrickým proudem.

### **Nástroje, které budete potřebovat (Nejsou dodávány)**

|   |   |
|---|---|
|  |  |
| 4 mm imbusový klíč  | 8 mm nástrčkový klíč  |
|  |   |
| Křížový šroubovák   |   |

## Demontáž dvířek

**DŮLEŽITÉ:** Mějte dvířka chladničky zavřená, dokud nebudete připraveni na jejich zvednutí ze skříňky.

1. Odpojte chladničku nebo odpojte napájení elektrickou energií.
2. Pomocí křížového šroubováku odšroubujte tři šrouby, které drží kryt závěsu a potom sejměte kryt závěsu s celým připojeným kabelovým svazkem.

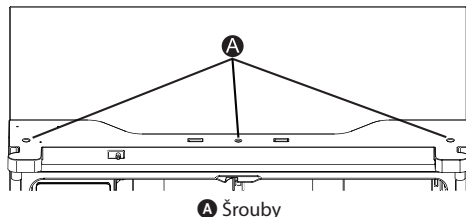

3. Odpojte dva konektory na levé straně dvířek. Chcete-li kabelový konektor odpojit, zatlačte na vrchní část konektoru (B) a oddělte je od sebe. Pokud chcete odpojit spojku vody ze závěsu, otočte a vytáhněte svorky ze spojky. Odpojte vodovodní potrubí (C) se současným stiskem pohyblivé části (D) spojky vodovodního potrubí.

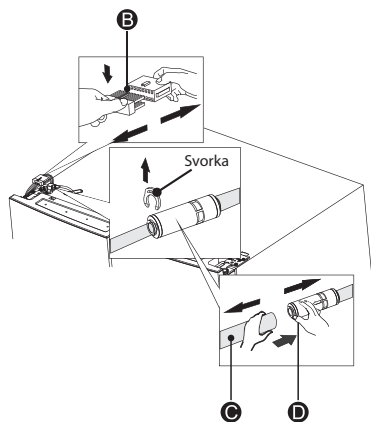

4. Pomocí nástrčkového klíče (8 mm) odšroubujte 3 šrouby (E), které drží závěs a pomocí křížového šroubováku (+) uzemňovací šroub (F) připevněný k závěsu. Vyjměte horní závěs levých dvířek (G).

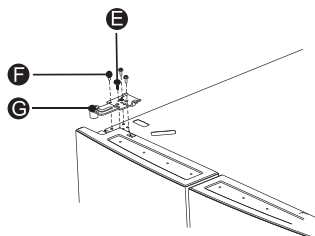

5. Oběma rukama otevřete dvířka o více než 90°. Zvedněte je a sundejte dolů.

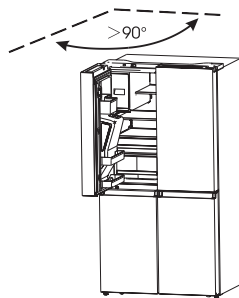

6. Pokud je to nutné, pomocí imbusového klíče (5 mm) odšroubujte 2 šrouby se šestihlannou hlavou na závěsech. Demontujte spodní závěs levých dvířek (H).

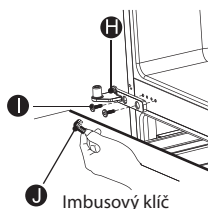

## Montáž dvířek

1. Pokud je demontován, připevněte spodní závěs.
2. S využitím dvou nebo více osob nasadte dvířka na spodní závěs.
3. Nasadte horní závěs na vrchní část dvířek.
4. Pomocí tří předtím odšroubovaných šroubů připevněte horní závěs k horní části skříňky. **POZNÁMKA:** Jen v případě levých dvířek, připevněte uzemňovací šroub k hornímu závěsu, připojte kabelový svazek, připojte vodovodní potrubí a ujistěte se, zda jsou svorky správně připevněny ke spojce.
5. Opakujte kroky 1 až 4 na nasazení opačných dvířek.
6. Pomocí tří předtím odšroubovaných šroubů připevněte kryt horního závěsu a ovládací panel k horní části skříňné spotřebiče.

## Použití zásobníku na vodu

1. Vytáhněte zásobník na led ve směru šipky.

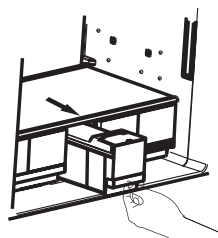

- Otevřete víko zásobníku na led a dolijte vodu.

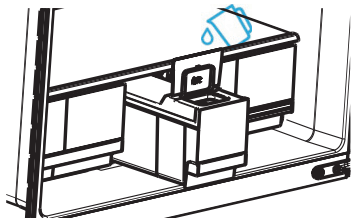

- Zavřete víko a zatlačte zpět do zásobníku na led ve směru šipky.

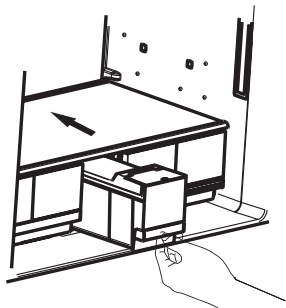

#### POZNÁMKA:

- Do zásobníku na led se vejde až 4,2 l vody.
- Pokud zásobník na vodu není na svém místě, bude blikat ikona  na ovládacím panelu.
- Pokud uživatel plánuje více než 7 dní cesty, doporučuje se vyčistit zásobník.
- Po přemístění zásobníku čerpadlo obrátí vodu z výrobku ledu. Asi po minutě vypadne z výstupu ledu několik kapek vody, což je normální.

#### Dokončení instalace

### VAROVÁNÍ



#### Nebezpečí úrazu elektrickým proudem

Zapojte do uzemněné 3kolíkové zásuvky. Neodstraňujte uzemňovací kolík ze zástrčky napájecího kabelu. Nepoužívejte adaptér. Nepoužívejte prodlužovací kabel. V opačném případě může dojít k smrti, požáru nebo úrazu elektrickým proudem.

- Zapojte do uzemněné 3kolíkové zásuvky.

**POZNÁMKA:** Tato chladnička začne pracovat ihned po připojení ke zdroji napájení.

- Přemístěte chladničku na její konečné místo a dodržujte doporučený volný prostor.

#### Vyrovnaní chladničky (v případě potřeby)

Chladnička musí být rovná, aby si udržela optimální výkon a vzhled.

- Otočením nastavitelných nožiček ve spodní části přední části skříňky tuto stranu chladničky zvednete nebo snižte, dokud nebude chladnička vyrovnaná.
- Otočte obě nožičky o stejné množství otáček, abyste mírně zdvihli přední část chladničky. To usnadní zavírání dvířek.

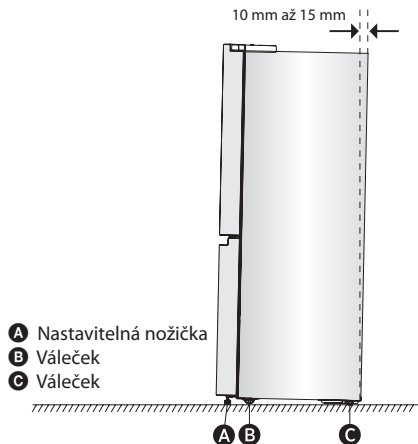

**POZNÁMKA:** To, že někdo zvedá chladničku, vezme určitou váhu z vyrovnávacích nožiček, což usnadňuje otáčení nožiček. Otáčením nastavitelných nožek ve směru hodinových ručiček chladničku zvednete a proti směru hodinových ručiček chladničku spouštíte. Abyste se ujistili, zda se dvířka zavírají automaticky, sklopte horní část chladničky dozadu asi o 10 mm na 15 mm. V případě potřeby nastavte nožičky klíčem.

#### Zarovnaní dvířek (v případě potřeby)

Těsnění slouží k zarovnání dvířek, najdete v sáčku s návodem k obsluze.

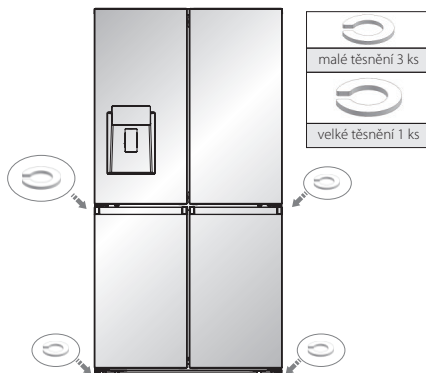

# Použití chladničky

## Otevírání a zavírání dvířek

### Zajištění prostoru pro otevření dvířek

Ujistěte se, zda máte před chladničkou dostatek prostoru pro otevření dvířek.

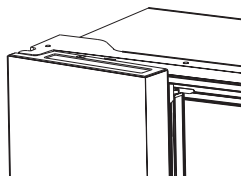
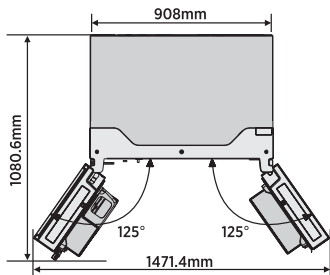

**POZNÁMKA:** Před zavřením levých dvířek se ujistěte, zda je příčka ohnutá směrem dovnitř. Pokud se příčka vytáhne směrem ven, může se poškodit při pokusu o zavření dvířek.

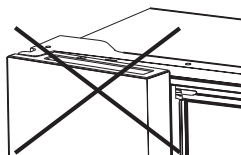

Čtyři dvířka je možné otevírat a zavírat samostatně nebo společně.

- Na levých dvířkách chladicího prostoru je příčka.
- Při zavírání levých dvířek se příčka sklopí za pravá dvířka spojující obě dvířka.
- Teplota rámu dvířek je kontrolována, aby se zabránilo vytváření vlhkosti na příčce. Teplota povrchu může být vysoká, což je běžné, a nebude to mít vliv na výkon chladničky.



## Použití ovládacích prvků

Váš produkt má jeden ovládací panel, který se nachází na dvířkách chladničky. Používejte svůj spotřebič v souladu s následujícími pravidly o ovládní.

### Ovládací panel

Ovládací panel vypadá tak, jako na obrázku níže.

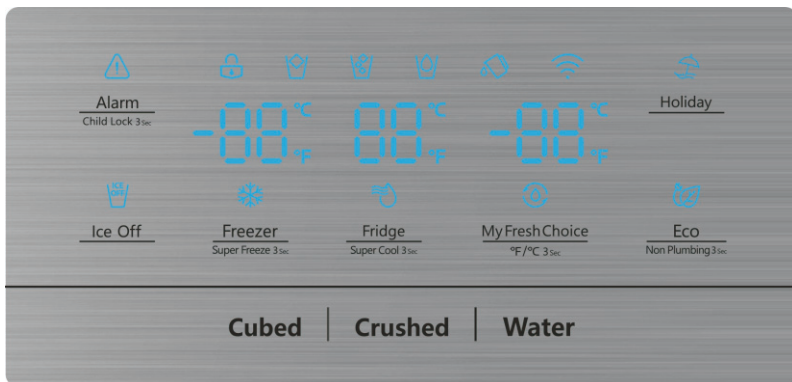

Při prvním zapnutí spotřebiče se rozsvítí displej, avšak světla automaticky zhasnou po uplynutí 60 sekund.



#### Alarm „Dětský zámek a alarm dvířek“ Child Lock 3 sec

Toto tlačítko slouží dvěma účelům:

##### 1. Dětský zámek

Stisknutím a podržením tlačítka „Alarm“ na 3 sekundy uzamknete celý ovládací panel včetně funkce dávkovače. Pokud je ovládací panel uzamčen, rozsvítí se ikona „“ a žádné z tlačítek na ovládacím panelu nefunguje. Chcete-li ovládací panel odemknout, znovu stiskněte a na 3 sekundy podržte tlačítko „Alarm“.



##### 2. Alarm dvířek

V případě spuštění alarmu se rozsvítí ikona „“ a začne znít akustický signál. Dotykem tlačítka „Alarm“ vypnete alarm, ikona „“ zhasne a akustický signál se zastaví. Pokud necháte dvířka chladničky nebo mrazničky otevřená déle než 2 minuty, aktivuje se akustický signál dvířek. V případě spuštění alarmu otevřených dvířek se zobrazí ikona „“ a zazní akustická signalizace. Akustická signalizace bude znít třikrát během minuty a zastaví se po 10 minutách. Tento alarm je možné zrušit také zavřením dvířek.

Když je dětský zámek vypnutý a jsou otevřená dvířka, akustickou signalizaci můžete vypnout dotykem „Alarm“. Na úsporu energie, neponechávejte prosím při používání spotřebiče otevřená dvířka na delší dobu.

#### „Dovolená“ Holiday



Pokud se chystáte být pryč delší dobu, jako je tomu například v případě delší dovolené nebo služební cesty, můžete aktivovat tuto funkci dotykem tlačítka „Holiday“ a rozsvítí se ikona „“.

Pokud je aktivována funkce dovolené, teplota v chladničce se automaticky přepne na 8 °C a v mrazničce na -18 °C, čímž se minimalizuje spotřeba elektrické energie. Když je zapnutá funkce dovolené, můžete ji vypnout opětovným dotykem „Holiday“ a ikona „“ zhasne. Když je zapnutá funkce dovolené, automaticky se vypne výrobník ledu. Ikona „“ bude stále svítit.

### POZNÁMKA:

1. Neumísťujte do chladničky žádné potraviny během režimu „Holiday“, protože došlo k jejich rychlému zkažení.
2. Po vypnutí funkce dovolené se nastavení teploty v chladničce vrátí zpět na předchozí nastavení.
3. Před použitím režimu dovolená by měli uživatelé odstranit led ze zásobníku na led.
4. Když je zapnutá funkce dovolené, deska displeje neodešle pozici značky do hlavního ovládní, ale pouze odešle nastavenou teplotu.

#### Ice Off „Ovládní výrobniku ledu“

Toto tlačítko ovládá výrobník ledu. Můžete se dotknout tlačítka „Ice On“, na ovládní výrobniku ledu. Když je vypnutý dětský zámek a je zapnutá funkce výroby ledu, můžete dotykem tlačítka „Ice Off“ vypnout výrobník ledu a rozsvítí se ikona „“. Chcete-li výrobník ledu vypnout, dotkněte se opět tlačítka „Ice Off“ a ikona „“ zhasne.

**POZNÁMKA:** Pokud se rozsvítí „Ice Off“, znamená to jen vypnutí výrobniku ledu, ne dávkovače.

#### Fridge „Ovládní teploty chladničky“ Super Cool 3 sec

Pokud se dotýkáte tohoto tlačítka nepřetržitě, teplota bude nastavena v následujícím pořadí.

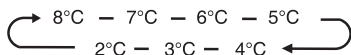

Chcete-li snížit čas potřebný k vychlazení výrobků v chladničce, stiskněte a podržte toto tlačítko na 3 sekundy, rozsvítí se ikona rychlého chlazení a zobrazí se nastavení teploty v chladničce 2 °C. Rychlé chlazení se automaticky vypne po uplynutí 3 hodin a nastavení teploty v chladničce se vrátí zpět na předchozí nastavení.

Když je funkce rychlého chlazení zapnutá, můžete ji vypnout opětovným dotykem tlačítka „Fridge“. Když chladničku vypnete, nezachová si funkci rychlého chlazení.

**POZNÁMKA:** Pokud se při funkci rychlého chlazení dotknete tlačítka „Holiday“ nebo „Eco“, aktivuje se funkce „Holiday“ nebo „Eco“ a režim „Super Cool“ se vypne.



### Freezer „Ovládání teploty mrazničky“

Super Freeze 3 sec

Můžete se dotknout ikony „Freezer“, na aktivaci režimu k ovládání teploty v mrazničce. Pokud se dotýkáte tohoto tlačítka nepřetržitě, teplota bude nastavena v následujícím pořadí.

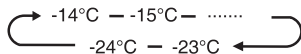

Stiskněte a na 3 sekundy podržte tlačítko „Freezer“, rozsvítí se ikona a zobrazí se nastavení teploty v mrazničce -24 °C.

Rychlé mrazení dokáže rychle snížit teplotu a zmrazit potraviny rychleji, než obvykle. Takto je možné zachovat mnohem více vitamínů a živin čerstvých potravin a prodloužit čerstvost potravin.

Rychlé mrazení se automaticky vypne po uplynutí 52 hodin a nastavení teploty v mrazničce se vrátí zpět na předchozí nastavení.

Když je funkce rychlého mrazení zapnutá, můžete ji vypnout opětovným dotykem tlačítka „Freezer“.

**POZNÁMKA:** Pokud se při funkci rychlého mrazení dotknete tlačítka „Holiday“ nebo „Eco“, aktivuje se funkce „Holiday“ nebo „Eco“ a režim „Super Freezer“ se vypne.



### My Fresh Choice Ovládání teploty „My Fresh Choice“

°F/°C 3 sec

Můžete se dotknout tlačítka „My Fresh Choice“, na aktivaci režimu pro ovládání teploty ve volitelném prostoru.

Pokud stisknete toto tlačítko nepřetržitě, teplota bude nastavena v následujícím pořadí.

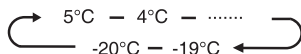

Počáteční zobrazení teploty je ve stupních Celsia. Stiskněte a podržte tlačítko „My Fresh Choice“ na 3 sekundy, rozsvítí se ikona a aktuální teplota se zobrazí ve stupních Fahrenheita.

## „Ovládání dávkovače“

Když je zapnutý dětský zámek, dávkovač nebude fungovat.

Můžete stisknout možnost „Cubed (kostky ledu)“ a „Crushed (drcený led)“ na volbu typu ledu, který má být dávkován. Režim vody můžete aktivovat dotykem tlačítka „Water“. Když se dotknete tlačítka „Cubed“ nebo „Crushed“ aktivuje se režim kostek ledu nebo drceného ledu, který si vyberete a rozsvítí se ikona kostek ledu nebo drceného ledu .

Pokud potřebujete vodu, stiskněte tlačítko „Water“ a rozsvítí se ikona vody .

Kostky ledu, drcený led a voda se vzájemně vylučují. Vyberte jednu z funkcí a zrušíte tak další dvě.



## Eco „Úspora energie“

Non Plumbing 3 sec

Stisknutím tohoto tlačítka zapnete nebo vypnete režim úspory energie. Když zapnete úsporu energie, rozsvítí se ikona úspory energie .

Teplota v chladničce se automaticky přepne na 6 °C a v mrazničce na -17 °C. Pokud je úspora energie vypnuta, ikona zhasne a nastavení teploty se vrátí na předchozí nastavení.

## „Alarm zásobníku na vodu“

Pokud zásobník vody není nainstalován na svém místě, začne blikat ikona. Pokud je zásobník vody nainstalován na svém místě, ikona zmizí.

Když ikona bliká, dlouhým stisknutím tlačítka Eco na 3 sekundy zrušíte alarm zásobníku na vodu a ikona zmizí.

Pokud potřebujete vyrábět led, je třeba vložit zásobník na své místo. Opětovným stisknutím tlačítka na 3 sekundy obnovíte alarm zásobníku na vodu.

## Prodejní režim

### 1. Aktivace prodejního režimu

Přístup je povolen pouze jednou po každém zapnutí. Do 5 minut po zapnutí stiskněte na 3 sekundy tlačítka „Alarm“ a „Holiday“, bzučák vydá dlouhý zvuk a displej bude na 1 sekundu zcela rozsvícený. Vstupte do režimu obchodu bez použití spoíče displeje.

Po aktivaci do prodejního režimu se v teplotní oblasti okamžitě zobrazí „OF“ a tlačítko se vrátí do normálního zobrazení. Na displeji se na 30 sekund zobrazí „OF“.

Po aktivaci prodejního režimu neprovádějte násilné odmrazování.

### 2. Deaktivace prodejního režimu

Po aktivaci prodejního režimu stiskněte znovu na 3 sekundy tlačítka „Alarm“ a „Holiday“ a bzučák vydá dlouhý zvuk, aby deaktivoval režim obchodu. Režim ukládání je vypnutý, není možné ho ukončit, ukládá napájení z paměti.

# Vybavení spotřebiče

## Důležité informace o skleněných políčkách a krytech:

Skleněné políčky nebo kryty nečistěte teplou vodou, pokud jsou studené. Políčky a kryty se mohou rozbít, pokud jsou vystaveny náhlým změnám teploty nebo nárazem. Tvrzené sklo je určeno k rozbití na mnoho malých kousků velikosti kamínků. Toto je normální. Skleněné políčky a kryty jsou těžké. Při jejich vyjímání používejte obě ruce, aby nedošlo k pádu.

## 1. Chladnička

**DŮLEŽITÉ:** Před zavřením dvířek zkontrolujte, zda jsou všechny políčky a zásuvky zcela zasunuty do spotřebiče, aby nedošlo k poškození dvířek.

### Nastavitelné políčky

Výšku políček můžete nastavit tak, aby vyhovovala vašim úložným potřebám.

1. Pokud chcete políčku vyjmout, opatrně ji zvedněte směrem nahoru a potom políčku zatáhněte dopředu, dokud konec políčky nevypadne z vodicí drážky.

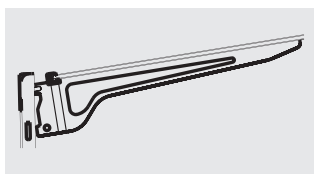
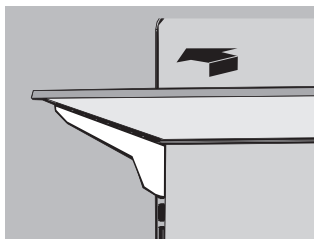

2. Chcete-li nainstalovat políčku, jemně ji zasuňte zpět do chladničky a potom ji položte na vodicí drážku.

### 2. Odnímatelné regály dvířek

Regály umístěné uprostřed dvířek jsou nastavitelné.

Demontáž a výměna regálů dvířek:

1. Ruce položte na obě strany regálu a zvedněte jej směrem nahoru.
2. Vytáhněte regál dvířek ven.
3. Vraťte regál dvířek tak, že ho zasunete nad podpěru a zatlačením dolů ho zacvakne na místo.

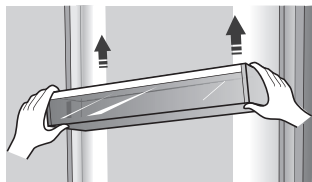

**Poznámka:** Kvalita vašeho ledu bude pouze tak dobrá jako kvalita vody dodávané do vašeho výrobku ledu. Nepřipojujte výrobek ledu k přívodu změkčování vody. Chemikálie na změkčování vody (například sůl) mohou poškodit části výrobku ledu a vést k nekvalitnímu ledu. Pokud se nelze vyhnout přívodu změkčené vody, ujistěte se, zda změkčovač vody pracuje správně a je dobře udržovaný.

### 3. Zásuvky mrazničky

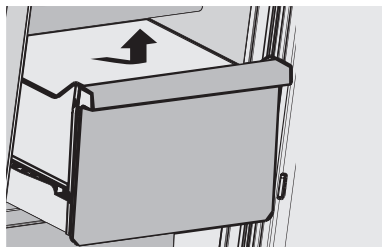

**Vyjmutí/vrácení zásuvky mrazničky:**

1. Vytáhněte zásuvku na maximum.
2. Zvednutím vyjměte zásuvku.
3. Otočením kroků 1 a 2 vrátíte zásuvku na své místo.

### 4. Získání studené vody a ledu

Stiskněte příslušné tlačítko typu ledu nebo vody pro volbu toho, co chcete dávkovat.

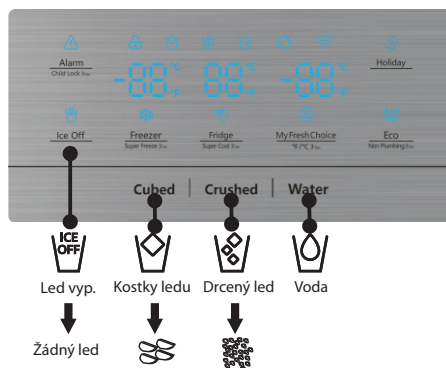

## Dávkování studené vody

Dávkovač vody se nachází ve dvířkách chladničky. Pokud chcete dávkovat vodu, stiskněte tlačítko dávkování vody. Následně dejte svoji sklenici k páčce dávkovače (A) do doporučené polohy a zatlačte ji.

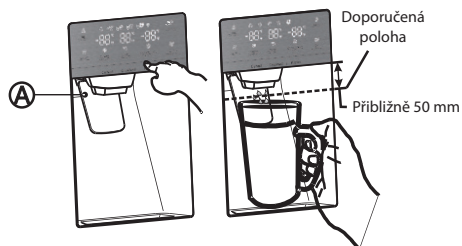

## Dávkování ledu

Pokud chcete dávkovat led, podle potřeby stiskněte tlačítko kostek ledu nebo drčeného ledu. Následně dejte svoji sklenici k páčce dávkovače do doporučené polohy a zatlačte ji.

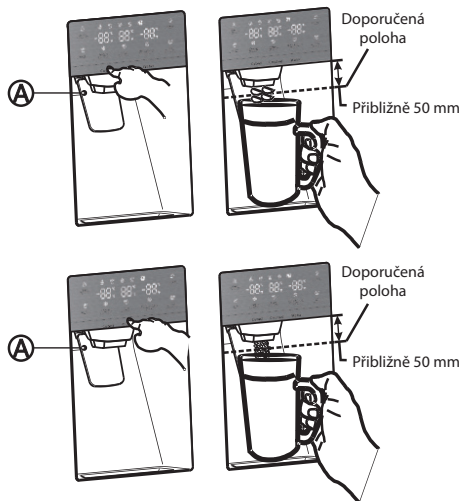

## Výroba ledu

• Chcete-li naplnit zásobník ledu na maximální kapacitu po instalaci, proveďte tyto kroky:

1. Nechte chladničku v provozu a nechte ji chladit 24 hodin (1 celý den). Těchto 24 hodin zajistí správné vychlazení výrobku ledu.
2. Nechte spadnout do sklenice 4 až 6 kostek ledu.
3. Po 8 a následně po 16 hodinách naplňte celou sklenici ledem.

## Varování:

Nedávejte do zásobníku na led žádné potraviny. Pokud vložíte do zásobníku na led potraviny, tyto potraviny by mohly zasáhnout výrobek ledu při otevírání a zavírání dvířek a způsobit poškození výrobku ledu. Upozorňujeme na to, že kostky ledu v zásobníku se mohou vyspat ze zásuvky. Pokud k tomu dojde, nezapomeňte odstranit kostky ledu, které se vysypaly ze zásuvky.

- Pokud dojde k výpadku dodávky elektrické energie, kostky ledu mohou roztát a při následném obnovení dodávky elektrické energie zmraznou dohromady, v důsledku čehož dávkovač přestane fungovat.
- Abyste zabránili tomuto problému, po výpadku napájení vyjměte zásobník na led a vysypte zbývající led nebo vylijte vodu.

## Poznámka:

- Nemačkejte páčku dávkovače vody bez sklenice pod výpustí, protože může dojít k rozlití vody.
- Abyste zabránili úniku studeného vzduchu ze spotřebiče, nechte stále nainstalované části dávkovače vody, i když dávkovač vody nepoužíváte.

## Použití funkce vyjmutí ledu

Když zvolíte funkci vyjmutí ledu, odstraní se všechny kostky ledu ze zásobníku.

Pokud ponecháte kostky ledu v zásobníku, kostky ledu se mohou slepit dohromady, takže bude obtížné je odstranit. Nejprve otevřete dvířka na maximum. Následně zvedněte zásobník na led a vytáhněte ho ven ve směru šipky.

Chcete-li zásobník ledu vložit dovnitř, zatlačte ho přímo. Pokud zásobník na led nepasuje, otočte spirálový dávkovač o 90 stupňů (viz poslední obrázek vpravo dole) a zkuste to znovu.

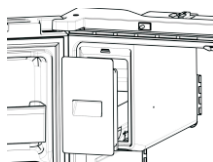
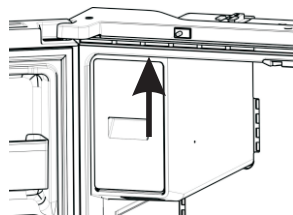
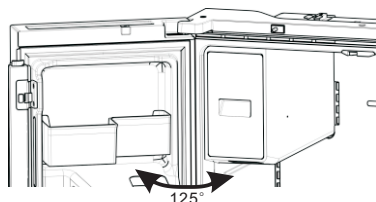

#### Poznámka:

- Když je spotřebič v provozu, v zásobníku na led je velmi nízká teplota. Nevkládejte prsty do zásobníku na led.
- Používejte pouze výrobek ledu dodávaný se spotřebičem. Přívod vody do spotřebiče musí být nainstalován příslušně kvalifikovaným odborníkem.
- Pro správné fungování výrobku ledu, je doporučený tlak vody 30–125 psi.

#### Odjezd na dovolenou

Pokud se chystáte na delší dovolenou nebo pracovní cestu a nebudete používat delší dobu dávkovač vody nebo ledu:

1. Zavřete vodovodní ventil. V opačném případě by mohlo dojít k úniku vody.
2. Vyměňte všechny potraviny.
3. Odpojte spotřebič od elektrické energie.
4. Utřete vlhkost uvnitř spotřebiče a nechte dvířka pootevřená. V opačném případě se mohou uvnitř nahromadit pachy a množství plísně.

#### Varování:

- Nevkládejte prsty, ruce nebo žádné jiné nevhodné předměty do výpustě nebo zásobníku výrobku ledu. Mohlo by dojít k poranění osob nebo poškození materiálu.
- Nikdy nevklaďte prsty ani žádné jiné předměty do otvoru dávkovače. Mohlo by dojít k poranění.
- Nepokoušejte se demontovat výrobek ledu.
- Nemyjte ani nestříkejte vodu na zásobník na led, pokud je v chladničce. Za účelem čištění ho vyjměte.

#### Fenomén zakalení vody

Veškerá voda dodávaná do chladničky protéká přes filtr, který je filtrem na alkalickou vodu. V procesu filtrování se zvyšuje tlak vody, která vytékala z filtru a voda se nasýtí kyslíkem a dusíkem. Když tato voda vytéká na vzduch, pokles tlaku a kyslík a dusík jsou přesyceny, což vede k tvorbě plynových bublin. Voda může kvůli těmto kyslíkovým bublinám dočasně vypadat mlhavě nebo zakaleně. Po několika sekundách bude voda vypadat jako čirá.

#### Čištění

Po určitém čase používání může voda nahromaděná v odkapávací nádobě přetékat, takže ji musíte pravidelně čistit suchým ručníkem, abyste zabránili vyliť vody na podlahu.

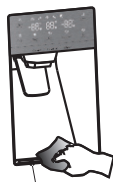

Odkapávací nádoba

#### POZNÁMKA:

V případě znečištění prachem nebo jinými znečišťujícími látkami, při vypouštění vody s nepříjemným zápachem atd., byste měli část dávkovače vody důkladně vyčistit.

#### 6. Používání chladičích prostoru

Chladič prostor slouží pro skladování ovoce a zeleniny. Potraviny byste měli před vložením do chladničky pořádně zabalit, předejete tak ztrátě vlhkosti a zároveň zabráníte prolínání vůni jednotlivých potravin.

#### Upozornění

Nikdy nezavírejte dvířka chladničky, pokud jsou poličky, zásuvky a/nebo teleskopické kolejničky vysunuté. Může dojít k jejich poškození i poškození chladničky.

#### Regály ve dvířkách

Chladič prostor je vybaven několika regály ve dvířkách, které jsou vhodné pro skladování tekutin v plechovkách, nápojů v láhvích a balených potravin. Pokud chcete regály ve dvířkách (A) vyjmout, jednoduše je zvedněte směrem nahoru a vytáhněte ven.

Pokud chcete změnit polohu regálů ve dvířkách (A), zasuňte je výše do požadované polohy a zatlačte směrem dolů, dokud se nezastaví.

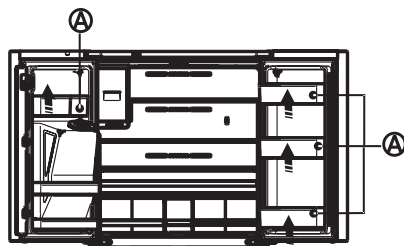

Pokud chcete vyjmout regály dvířek (B), vyjměte pravou stranu regálů jejich zvednutím podél drážky a vyjměte pravou stranu zatlačením ven z dvířek.

Pokud chcete změnit polohu regálů dvířek (B), zasuňte je do původní polohy a zatlačte směrem dolů, dokud nezapadnou.

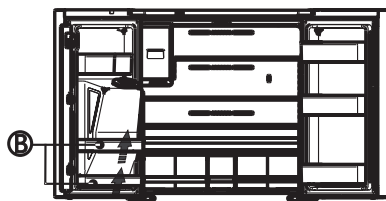

#### Varování:

Nevkládejte do regálů ve dvířkách velmi mnoho potravin. Chcete-li změnit výšku regálů ve dvířkách, nejprve z nich vyjměte všechny potraviny.

#### Skleněné poličky

Pokud chcete skleněné poličky vyjmout, zvedněte přední část poličky ve směru (1) zvedněte ji (2). Vytáhněte poličku von.

#### Všeobecné informace o použití

- Při prvním zapnutí chladničky po období nepoužívání nechte chladničku vychladnout nejméně 2 hodiny před vložením potravin.
- Neblokuje větrací otvory uloženými potravinami.
- Skladujte potraviny tak, aby kolem nich mohl volně cirkulovat vzduch.

- Skladované potraviny dobře zakryjte nebo zabalte, abyste zabránili přenosu pachů.
  - Po rozmrazení se kvalita potravin rychle zhorší.
  - Rozmražené potraviny by se neměly znovu mrazit.
  - V mrazničce by se neměly skladovat ani lahvované ani konzervované nápoje. Láhve a plechovky mohou explodovat.
- Aby se zabránilo kontaminaci potravin, dodržujte následující pokyny:
- Dlouhodobé otevírání dveří může způsobit výrazné zvýšení teploty v jednotlivých prostorách spotřebiče.
  - Pravidelně čistěte povrchy, které mohou přijít do kontaktu s potravinami a příslušnými vypouštěcími systémy.
  - Syrové maso a ryby skladujte ve vhodných nádobách v chladničce tak, aby nebyly v kontaktu s jinými potravinami nebo aby na ně nekapaly.
  - Prostory pro mražené potraviny se dvěma hvězdičkami jsou vhodné pro skladování mražených potravin, pro skladování nebo výrobu zmrzliny a výrobu kostek ledu.
  - Prostory se dvěma nejsou vhodné na mrazení čerstvých potravin.

| Č. | TYP prostoru       | Cílová teplota skladování [°C] | Vhodné potraviny   |
|----|--------------------|--------------------------------|--|
| 1  | Chladnička         | +2 ~ +8                        | Vejce, vařené pokrmy, balené potraviny, ovoce a zelenina, mléčné výrobky, koláče, nápoje a jiné potraviny, které nejsou vhodné na mrazení.   |
| 2  | (***)* - Mraznička | ≤ -18                          | Mořské plody (ryby, krevety, měkkýši), čerstvé výrobky ze sladkovodních ryb a masné výrobky (doporučená doba jsou 3 měsíce, čím je doba skladování delší, tím je horší chuť a nutriční hodnoty), vhodné pro čerstvé zmrazené potraviny.  |
| 3  | ***- Mraznička     | ≤ -18                          | Mořské plody (ryby, krevety, měkkýši), čerstvé výrobky ze sladkovodních ryb a masné výrobky (doporučená doba jsou 3 měsíce, čím je doba skladování delší, tím je horší chuť a nutriční hodnoty), vhodné pro čerstvé zmrazené potraviny.  |
| 4  | ** - Mraznička     | ≤ -12                          | Mořské plody (ryby, krevety, měkkýši), čerstvé výrobky ze sladkovodních ryb a masné výrobky (doporučená doba jsou 2 měsíce, čím je doba skladování delší, tím je horší chuť a nutriční hodnoty), vhodné pro čerstvé zmrazené potraviny.  |
| 5  | *- Mraznička       | ≤ -6                           | Mořské plody (ryby, krevety, měkkýši), čerstvé výrobky ze sladkovodních ryb a masné výrobky (doporučená doba je 1 měsíc, čím je doba skladování delší, tím je horší chuť a nutriční hodnoty), není vhodné pro čerstvé zmrazené potraviny.  |
| 6  | 0 - hvězdiček      | -6 ~ 0                         | Čerstvé vepřové maso, hovězí maso, ryby, kuřecí maso, některé balené zpracované potraviny atd. (Doporučuje se konzumovat v ten samý den, pokud možno neskladovat déle než 3 dny). Částečně zabalené zpracované potraviny (nemrzoucí potraviny)   |
| 7  | Chlazení           | -2 ~ +3                        | Čerstvé/mražené vepřové maso, hovězí maso, kuřecí maso, čerstvé výrobky ze sladkovodních ryb, atd. (7 dní při teplotě pod 0 °C a při teplotě nad 0 °C se doporučuje konzumovat v ten samý den, pokud možno neskladovat déle než 2 dny).<br>Mořské plody (při teplotě pod 0 °C skladovat 15 dní, nedoporučuje se skladovat při teplotě nad 0 °C). |
| 8  | Čerstvé potraviny  | 0 ~ +4                         | Čerstvé vepřové maso, hovězí maso, ryby, kuřecí maso, vařené potraviny atd. (Doporučuje se konzumovat v ten samý den, pokud možno neskladovat déle než 3 dny).   |
| 9  | Víno               | +5 ~ +20                       | Červené víno, bílé víno, šumivé víno atd.  |

**POZNÁMKA:** Uchovávejte různé potraviny podle prostorů nebo cílové teploty skladování zakoupených výrobků.

Pokud necháte chladicí spotřebič delší dobu prázdný, vypněte ho, odmrazte, vyčistěte, vysušte a nechte dvířka otevřená, abyste tak zabránili tvorbě plísní ve spotřebiči.

Dodržování se kontroluje prohlídkou.

# Péče o chladničku

## Čištění

Chladnička i mraznička se odmrazuje automaticky. Oba prostory však čistíte asi jednou za měsíc, abyste zabránili hromadění zápachu. Rozlité potraviny ihned otřete. Potraviny pevně zabalte nebo zakryjte, abyste zabránili přenosu zápachu a jejich vysušení.

### ! VAROVÁNÍ



#### Nebezpečí výbuchu

Použijte nehořlavý čisticí prostředek. V opačném případě může dojít k smrti, výbuchu nebo požáru.

#### DŮLEŽITÉ:

- Na čištění chladničky zvenku ani zevnitř nepoužívejte chemikálie, čpavek, chlorová bělidla, koncentrované čisticí prostředky, rozpouštědla, drsné čisticí prostředky nebo kovové čisticí houby. Mohou poškodit nebo odbarvit povrchovou úpravu chladničky.
- Na čištění skleněných poliček, když jsou ještě studené, nepoužívejte teplou vodu. Sklo se může rozbít, pokud je vystaveno náhlým změnám teploty nebo nárazům.

#### Čištění skleněných poliček

- Při čištění částí poličky by spodní část poličky měly být umístěny vodorovně, zepředu nebo zezadu, aby se zabránilo vypadnutí podpěry poličky.
- Pokud jsou části poličky umístěny v úhlu a boční strana částí poličky se dotýká země. Pokud čisticí síla není správná, držák poličky snadno vypadne.

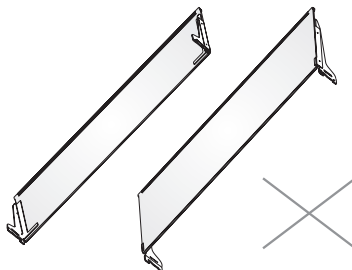
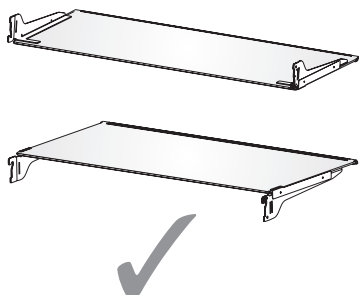

### ! VAROVÁNÍ



#### Nebezpečí úrazu elektrickým proudem

Před čištěním odpojte spotřebič ze zásuvky nebo odpojte napájení.

V opačném případě může dojít k smrti, požáru nebo úrazu elektrickým proudem.

1. Odpojte chladničku nebo odpojte napájení.
2. Vyčistěte vnitřní prostor spotřebiče. Odnímatelné části a vnitřní povrchy důkladně omyjte, opláchněte a osušte. Použijte čistou houbu nebo měkký hadřík a jemný čisticí prostředek v teplé vodě.
3. Vyčistěte těsnění dvířek. Znečištěné nebo lepkavé těsnění dvířek se může přilepit na skříňku a při otevření dvířek se může roztrhnout. Jemným hadříkem a roztokem jemného saponátu a teplé vody ručně omyjte těsnění dvířek. Opláchněte čistou vodou a důkladně osušte.
4. Čištění vnějších povrchů. Vnější povrchy omyjte čistým měkkým hadříkem nebo houbou a jemným čisticím prostředkem v teplé vodě. Opláchněte povrchy čistou teplou vodou a ihned vysušte, abyste zabránili vzniku vodních skvrn.
5. Připojte chladničku nebo znovu připojte napájení.

## Osvětlení

**DŮLEŽITÉ:** Vaše chladnička je vybavena LED osvětlením. Tato světla jsou navržena tak, aby vydržela po celou dobu životnosti vaší chladničky. Pokud však světla přestanou fungovat, obraťte se na kvalifikovaného technika a požádejte je o výměnu.

## Péče v případě dovolené a přemístění

### Dovolená

**Pokud se rozhodnete nechat chladničku zapnutou, když jste pryč:**

1. Spotřebujte všechny potraviny podléhající zkáze a zmrazte další potraviny.

**Pokud se rozhodnete před odjezdem chladničku vypnout:**

1. Vymějte všechny potraviny z chladničky a mrazničky.
2. Odpojte chladničku nebo odpojte napájení.
3. Vyčistěte chladničku, otřete ji a dobře osušte.
4. Přilepte gumové nebo dřevěné bloky na vrchní část obou dveří, abyste je otevřeli dostatečně daleko na to, aby do nich mohl vniknout vzduch. Zabrání se tak hromadění zápachu a tvorbě plísní.

### Přeprava spotřebiče

#### **VAROVÁNÍ**



##### **Nebezpečí požáru nebo výbuchu**

Nepropichujte chladicí potrubí.

Postupujte opatrně podle pokynů na manipulaci.

Je použité hořlavé chladivo.

V opačném případě může dojít k smrti, výbuchu nebo požáru.

**DŮLEŽITÉ:** Při přemísťování chladničky manipulujte opatrně, abyste nepoškodili chladicí potrubí nebo nezvyšovali riziko úniku.

#### **VAROVÁNÍ**

##### **Nebezpečí nadměrné hmotnosti**

Na přemístění a instalaci chladničky využijte dvě nebo více osob. V opačném případě může dojít k poranění zad nebo jinému zranění.

Pokud stěhujete chladničku do nového domu, připravte ji na přesun podle těchto pokynů.

1. Vymějte všechny potraviny z chladničky a zabalte všechny mrazené potraviny do suchého ledu.
2. Odpojte chladničku.
3. Chladničku vyčistěte, otřete a důkladně vysušte.
4. Vymějte všechny odnímatelné části, dobře je zabalte a zalepte lepicí páskou, aby se během přepravy nehýbaly a nerachotily.
5. Zvedněte nastavovací nožičky, aby nepoškrábali podlahu. Viz „Vyrovnání chladničky“.
6. Přilepte zavřená dvířka a napájecí kabel přilepte na zadní část chladničky. Když se dostanete do svého nového domu, vraťte vše zpět a viz „Instalační pokyny“, kde najdete pokyny pro přípravu.

## Opětovná instalace/použití chladničky

Pokud byla chladnička umístěna v horizontální nebo nakloněné poloze na libovolné období, počkejte před jejím připojením 4 hodiny, aby se olej mohl usadit v kompresoru.

1. Vyčistěte chladničku. Viz část „Čištění“.
2. Umístěte chladničku na požadované místo a vyrovnejte ji. Viz „Instalační pokyny“.

#### **VAROVÁNÍ**



##### **Nebezpečí úrazu elektrickým proudem**

Zapojte do uzemněné 3kolíkové zásuvky. Neodstraňujte uzemňovací kolík ze zástrčky napájecího kabelu.

Nepoužívejte adaptér.

Nepoužívejte prodlužovací kabel.

V opačném případě může dojít k smrti, požáru nebo úrazu elektrickým proudem.

3. Zapojte do uzemněné 3kolíkové zásuvky.



# Odstranění možných problémů

Nejdříve vyzkoušejte zde navržená řešení, abyste předešli nákladům na zbytečné volání servisní služby.

## Chladnička nefunguje

| PROBLÉM  | MOŽNÁ PŘÍČINA   | ŘEŠENÍ  |
|--|---|---|
| Chladnička nefunguje   | Chladnička je odpojená od elektrické sítě.              | Připojte chladničku do uzemněné elektrické zásuvky.   |
|  | Je aktivován nebo vypnut jistič nebo vypálená pojistka. | Resetujte/zapněte jistič nebo vyměňte pojistku.   |
|  | Chladnička je v režimu odmrazování.                     | Počkejte na ukončení odmrazovacího cyklu a restart chladicího systému.  |
| Kompresor chladničky pracuje často nebo delší dobu<br><br><b>Poznámka:</b> Tato chladnička je navržena tak, aby fungovala delší dobu při nižší spotřebě energie. | Chladnička je připojena poprvé.                         | Toto je normální. Chladničku nechte vychladit 24 hodin.   |
|  | Bylo vloženo teplé nebo velké množství potravin.        | Toto je normální.   |
|  | Dvířka zůstala otevřená nebo chladnička není vyrovnaná. | Zkontrolujte, zda některá položka nebrání zavření dvířek. Vyrovnajte chladničku. Viz část „Vyrovnání chladničky“.   |
|  | Horké počasí nebo časté otevírání dvířek.               | Toto je normální.   |
|  | Regulátor teploty je nastavený na nejnižší teplotu.     | Upravte teplotu na nastavení vyšší teploty.   |
| Z chladničky je cítit zápach   | Potraviny nejsou správně uzavřené nebo zabalené.        | Znovu uzavřete obal. Vložte otevřenou krabičku jedlé sody do chladničky, vyměňte ji každé 3 měsíce.   |
|  | Je třeba vyčistit vnitřní prostor chladničky.           | Vyčistěte vnitřní prostor chladničky. Viz část „Čištění“.   |
|  | Potraviny skladované velmi dlouho.                      | Zlikvidujte zkažené potraviny.  |
| Světlo se nerozsvítí   | Chladnička je odpojená od elektrické sítě.              | Připojte chladničku do uzemněné elektrické zásuvky.   |
|  | LED světlo je vypálené.                                 | Požádejte kvalifikovaného technika o výměnu vypáleného LED světla.  |
| Dvířka se nezavírají správně   | Chladnička nestojí rovně.                               | Viz část „Vyrovnání chladničky“.  |
|  | Zavírání dvířek něco brání.                             | Zkontrolujte a odstraňte překážky.  |
| Vibrace nebo chrastění   | Chladnička nestojí pevně na podlaze.                    | Viz část „Vyrovnání chladničky“.  |
| Normální zvuky   | Zní to, jakoby z chladničky tekla voda.                 | Chladivo proudící v potrubí bude vydávat tento zvuk při spuštění a zastavení kompresoru.<br><br>Chladnička má systém automatického odmrazování. Rozmrazená voda způsobuje tento zvuk. |
|  | Hučení nebo bzučení                                     | Tento zvuk může vydávat kompresor a ventilátory používané na cirkulaci studeného vzduchu. Pokud chladnička nestojí rovně, zvuk bude hlasitější.                                       |
|  | Praskání nebo cvakání                                   | Vnitřní části budou vydávat tento zvuk, když se smršťují a rozšiřují v reakci na změny teploty.   |
|  | Pukání  | Může se vyskytnout během automatického odmrazování.   |

## Teplota a vlhkost

| PROBLÉM   | MOŽNÁ PŘÍČINA  | ŘEŠENÍ  |
|---|--|---|
| Chladnička nebo mraznička je velmi teplá              | Regulátor teploty není nastaven na dostatečně nízkou hodnotu.                  | Upravte prostor pro nastavení nižší teploty; počkejte 24 hodin, než se teplota upraví.  |
|   | Dvířka se otevírala často nebo byla dlouho otevřená.                           | Omezte otevírání dvířek, abyste udrželi vnitřní teplotu. Zkontrolujte, zda některá položka nebrání zavření dvířek.                            |
|   | Nedávno byly přidány teplé potraviny.  | Nechte potraviny a chladničku vychladnout.  |
|   | Prostor mezi zadní částí chladničky a stěnou je velmi úzký.                    | Mezi zadní částí chladničky a stěnou ponechtej 5 cm volného prostoru.   |
|   | Správné proudění vzduchu blokují potraviny umístěné v zadní části prostoru.    | Skladujte potraviny pouze uvnitř obložení skleněných policek; neumísťujte potraviny proti bokům prostoru nebo přímo před ventilační otvory.   |
| Teplota v chladničce nebo mrazničce je velmi nízká    | Regulátor teploty je nastaven na velmi nízkou hodnotu.                         | Upravte teplotu v prostoru na další nastavení vyšší teploty; počkejte 24 hodin, než se teplota upraví.  |
| Vlhkost na vnějším/ vnitřním povrchu chladničky       | Vysoká vlhkost.  | To je normální v době vysoké vlhkosti. Povrch vysušte a upravte teplotu na mírně chladnější nastavení.  |
|   | Dvířka se otevírala často nebo byla dlouho otevřená.                           | Dvířka ponechtej zavřená. Zkontrolujte, zda některé potraviny nebrání zavření dvířek. Vyrovnajte chladničku. Viz část „Vyrovnání chladničky“. |
|   | V chladničce otevřená nádoba s vodou.  | Zakryjte nebo utěsněte nádobu.  |
| Námraza nebo ledové krystaly na mrazených potravinách | Dvířka mrazničky zůstala otevřená nebo byla otevírána často.                   | Omezte otevírání dvířek, abyste udrželi vnitřní teplotu. Zkontrolujte, zda některé potraviny nebrání zavření dvířek.                          |
|   | Chladnička nestojí rovno.  | Vyrovnajte chladničku. Viz část „Vyrovnání chladničky“.   |
|   | Potraviny blokují větrací otvory mrazničky a brání správnému proudění vzduchu. | Přesuňte potraviny dále od zadní stěny.   |
| Potraviny v chladničce mrznou                         | Potraviny jsou umístěny velmi blízko výstupu vzduchu.                          | Přemísťte potraviny dále od zadní a horní části chladničky.   |
|   | Regulátor teploty je nastaven na velmi nízkou teplotu.                         | Upravte teplotu na méně studenou teplotu.   |

# Hisense

life reimagined

## NÁVOD NA OBSLUHU

Pred používaním tohto spotrebiča, si prosím dôkladne prečítajte tento návod na obsluhu a odložte ho pred jeho budúce využitie

**RQ760N4AIF**  
**RQ760N4AFF**  
**RQ760N4AFE**  
**RQ760N4AIE**

***Slovensky***

Ďakujeme, že ste si vybrali výrobok značky Hisense. Sme si istí, že vašu novú chladničku bude radosť používať. Skôr ako budete spotrebič používať, odporúčame vám, aby ste si pozorne prečítali pokyny, ktoré poskytujú podrobnosti o inštalácii a používaní výrobku. Uschovajte si tento návod pre prípadné ďalšie použitie.

## Obsah

|   |           |
|---|-----------|
| <b>BEZPEČNOSTNÉ OPATRENIA.....</b>                      | <b>3</b>  |
| <b>POPIS SPOTREBIČA .....</b>                           | <b>11</b> |
| <b>INŠTALAČNÉ POŽIADAVKY .....</b>                      | <b>12</b> |
| Požiadavky na priestor .....                            | 12        |
| Elektrické požiadavky.....                              | 12        |
| Vybalenie chladničky.....                               | 13        |
| <b>INŠTALAČNÉ POKYNY .....</b>                          | <b>13</b> |
| Miesto inštalácie .....                                 | 13        |
| Demontáž dvierok.....                                   | 13        |
| Použitie zásobníka na vodu.....                         | 14        |
| Dokončenie inštalácie.....                              | 15        |
| Vyrovnanie chladničky.....                              | 15        |
| Zarovnanie dvierok.....                                 | 15        |
| <b>POUŽITIE CHLADNIČKY .....</b>                        | <b>16</b> |
| Otváranie a zatváranie dvierok .....                    | 16        |
| Použitie ovládacích prvkov .....                        | 17        |
| Vybavenie spotrebiča .....                              | 19        |
| Všeobecné informácie o použití.....                     | 21        |
| <b>STAROSTLIVOSŤ O CHLADNIČKU .....</b>                 | <b>23</b> |
| Čistenie.....   | 23        |
| Osvetlenie.....   | 23        |
| Starostlivosť v prípade dovolenky a premiestnenia ..... | 24        |
| Opätovná inštalácia/použitie chladničky.....            | 24        |
| <b>ODSTRÁNENIE MOŽNÝCH PROBLÉMOV .....</b>              | <b>25</b> |

# Bezpečnostné opatrenia

## Vaša bezpečnosť a bezpečnosť ostatných je veľmi dôležitá.

V tomto návode a na našom spotrebiči sme uviedli veľa dôležitých bezpečnostných správ. Vždy si prečítajte a dodržiavajte všetky bezpečnostné správy.



Toto je symbol výstrahy bezpečnosti.

Tento symbol vás upozorňuje na prípadné riziká, ktoré môžu zabiť alebo zraniť vás i ostatných. Všetky bezpečnostné správy budú nasledovať za symbolom bezpečnostnej výstrahy a buď slovom „NEBEZPEČENSTVO“, „VAROVANIE“ alebo „UPOZORNENIE“. Tieto slová znamenajú:



### NEBEZPEČENSTVO

Bezprostredne nebezpečná situácia. Ak nebudete okamžite dodržiavať, mohli by ste byť zabití alebo vážne zranení.



### VAROVANIE

Potenciálne nebezpečná situácia, ktorá, ak sa jej nezabráni, môže mať za následok smrť alebo vážne zranenie.



### UPOZORNENIE

Potenciálne nebezpečná situácia, ktorá, ak sa jej nezabráni, môže mať za následok mierne alebo ľahké zranenie.

Všetky bezpečnostné správy vám povedia, aké je potenciálne nebezpečenstvo, povedia, ako znížiť pravdepodobnosť zranenia a povedia, čo sa môže stať, ak nebudete postupovať podľa pokynov.



## Informácie o bezpečnosti a varovania

Z dôvodu vašej bezpečnosti a správneho použitia, ešte pred inštaláciou a prvým použitím spotrebiča, si pozorne prečítajte tento návod na obsluhu, vrátane týchto tipov a varovaní. Aby ste zabránili nežiaducim chybám a nehodám, je dôležité zaistiť, aby sa všetky osoby používajúce tento spotrebič dôkladne zoznámili s jeho obsluhou a bezpečnostnými funkciami. Uschovajte si tieto pokyny a v prípade predania spotrebiča sa uistite, či zostal tento návod v spotrebiči tak, aby bol používaný v priebehu celej životnosti a správne informoval o správnom používaní spotrebiča a bezpečnosti.

Z bezpečnostných dôvodov a pre ochranu majetku dodržiavajte pokyny v tomto návode, pretože výrobca nenesie žiadnu zodpovednosť za poškodenia spôsobené nedodržaním týchto pokynov.

## Bezpečnosť detí a iných nespôsobilých osôb

### ➤ Podľa štandardu EN

Tento spotrebič môžu používať deti od 8 rokov a osoby s obmedzenými fyzickými, sensorickými alebo mentálnymi schopnosťami, alebo bez dostatočných skúseností a znalostí, ak sú pod dohľadom alebo boli poučené o správnom a bezpečnom použití spotrebiča a porozumeli možným rizikám. Nedovoľte deťom hrať sa so spotrebičom. Čistenie a údržbu nesmú vykonávať deti bez dozoru. Deti vo veku od 3 do 8 rokov môžu vkladať a vyberať položky z chladiacich spotrebičov.

### ➤ Podľa štandardu IEC

Tento spotrebič nie je určený na používanie osobám (vrátane detí) s obmedzenými fyzickými, sensorickými alebo mentálnymi schopnosťami, alebo bez dostatočných skúseností a znalostí, pokiaľ nie sú pod dohľadom alebo boli poučené o správnom a bezpečnom použití spotrebiča osobou zodpovednou za ich bezpečnosť.

- Deti by mali byť pod dozorom, aby sa zabezpečilo, že sa so spotrebičom nebudú hrať.
- Držte obalové materiály mimo dosahu detí, pretože predstavujú riziko udusenía.
- V prípade likvidácie spotrebiča odpojte zástrčku od sieťovej zásuvky, odrežte napájací kábel (čo najbližšie pri spotrebiči) a zložte dvierka, aby ste zabránili úrazu detí elektrickým prúdom, alebo ich uväzneniu v spotrebiči.
- Ak tento spotrebič obsahujúci magnetické tesnenia dvierok nahrádza starší model s pružinovým zámkom (západkou) na dvierkach alebo veku, pred likvidáciou starého spotrebiča znefunkčnite západku. Týmto zabránite možnému uväzneniu detí v spotrebiči.



## Všeobecná bezpečnosť

- Tento spotrebič je určený na použitie v domácnosti a podobnom prostredí, ako sú:
  - zamestnanecké kuchyne v predajniach, kanceláriách alebo inom pracovnom prostredí;
  - farmy a klienti hotelov, motelov a iné typy ubytovacieho zariadenia;
  - penzióny s výdajom raňajok;
  - kateringové a iné podobné nepredajné akcie.
- V spotrebiči neskladujte explozívne látky, ako sú plechovky s horľavými plynmi.
- Ak je poškodený napájací kábel, musí ho vymeniť výrobca, servisný technik alebo podobne kvalifikovaná osoba, aby sa zabránilo prípadnému nebezpečenstvu.
- VAROVANIE — Udržiavajte vetracie otvory spotrebiča alebo vstavaného nábytku voľné bez prekážok.
- VAROVANIE — Na urýchlenie procesu odmrázovania nepoužívajte mechanické zariadenia iné ako odporúčané výrobcom.
- VAROVANIE — Zabráňte poškodeniu chladiaceho okruhu.
- VAROVANIE — V skladovacom priestore spotrebiča nepoužívajte elektrické spotrebiče, pokiaľ nejde o typ, ktorý je odporúčaný výrobcom.
- Chladiaci a izolačný plyn je horľavý. Likvidáciu starého spotrebiča môže vykonávať len autorizované servisné stredisko. Nevystavujte ho ohňu.
- VAROVANIE — Pri umiestnení spotrebiča sa uistite, či nie je napájací kábel zachytený alebo poškodený.
- VAROVANIE — Zásobník vody naplňte výhradne pitnou vodou.

- VAROVANIE — Neumiestňujte mnohopočetné prenosné zásuvky alebo prenosné zdroje napájania na zadnú stranu spotrebiča.

### **Výmena LED svetla**

- VAROVANIE — LED svetlo nesmie vymieňať používateľ! Ak je LED svetlo poškodené, požiadajte o pomoc zákaznícku linku.

### **Chladivo**

Chladiaci izobután (R600a), ktorý je obsiahnutý v chladiacom okruhu spotrebiča, je prírodný plyn s vysokou kompatibilitou so životným prostredím, ktorý je predsa len horľavý. Počas prepravy a inštalácie spotrebiča zabráňte poškodeniu komponentov chladiaceho okruhu.

Chladivo (R600a) je horľavé.

- VAROVANIE — Chladničky v izolácii obsahujú chladivo a chladiace plyny. Chladivo a chladiace plyny musia byť likvidované odborne, pretože môžu spôsobiť poranenie očí alebo vznietenie. Pred vykonaním správnej likvidácie sa uistite, či nie je potrubie chladiaceho okruhu poškodené.



### **Varovanie: Riziko požiaru/horľavé materiály**

Ak by došlo k poškodeniu chladiaceho okruhu:

- Vyhnite sa otvorenému ohňu a zdrojom vznietenia. Dôkladne vyvetrajte miestnosť, v ktorej sa spotrebič nachádza.

Je nebezpečné meniť alebo upravovať spotrebič akýmkoľvek spôsobom.

Akékoľvek poškodenie napájacieho kábla môže viesť k skratu, požiaru a/alebo zasiahnutiu elektrickým prúdom.



## **Elektrická bezpečnosť**

- Napájací kábel nesmie byť predlžovaný.
- Uistite sa, či nie je zástrčka napájacieho kábla poškodená. Rozdrvená alebo poškodená zástrčka sa môže prehrievať a spôsobiť požiar.
- Uistite sa, či máte voľný prístup k zástrčke spotrebiča.
- Neťahajte za napájací kábel.
- Ak je elektrická zásuvka uvoľnená, nepripájajte k nej zástrčku. Hrozí riziko zasiahnutia elektrickým prúdom alebo vzniku požiaru.

Nesmiete používať tento spotrebič bez krytu vnútorného osvetlenia.

- Chladnička je určená len na napájanie z jednej fázy striedavého prúdu s hodnotami 220~240 V/50 Hz. Ak je kolísanie napätia v mieste bydliska používateľa tak veľké, že presahuje vyššie uvedené limity, z bezpečnostných dôvodov použite pre chladničku automatický napäťový regulátor s viac ako 350 W. Chladnička musí byť vybavená špeciálnou napájacou zástrčkou namiesto bežnej s inými elektrickými spotrebičmi. Zástrčka musí zodpovedať zásuvke s uzemňovacím kontaktom.

## **Bežné použitie**

- V spotrebiči neskladujte horľavé plyny ani tekutiny. Hrozí riziko explózie.
- V spotrebiči nepoužívajte iné elektrické spotrebiče (napr. elektrický výrobník zmrzliny, mixéry atď.).
- Pri odpájaní spotrebiča z elektrickej zásuvky, vždy ťahajte za zástrčku. Neťahajte za kábel.
- Do blízkosti plastových dielov tohto spotrebiča nedávajte horúce predmety.

- Nedávajte žiadne predmety do blízkosti vzduchových otvorov v zadnej stene.
- Balené mrazené potraviny skladujte v súlade s pokynmi výrobcu mrazených potravín.
- Mali by ste striktné dodržiavať odporúčania týkajúce sa skladovania v spotrebiči od výrobcu. Pozrite si príslušné pokyny o skladovaní.
- Do mraziaceho priestoru nedávajte sýtené alebo šumivé nápoje, pretože vytvárajú tlak na nádobu, ktorá môže explodovať, čo môže viesť k poškodeniu spotrebiča.
- Nekonzumujte mrazené pokrmy ihneď po vybratí z mrazničky, môžete sa poraniť.
- Neumiestňujte spotrebič na priame slnečné svetlo.
- Držte horiace sviečky, lampy a iné predmety s otvoreným ohňom v dostatočnej vzdialenosti od spotrebiča, aby ste zabránili riziku požiaru.
- Spotrebič je určený na uskladnenie potravín a/alebo nápojov v bežnej domácnosti podľa popisu v návode. Spotrebič je ťažký. Zvýšte pozornosť pri jeho premiestňovaní.
- Nevyberajte ani sa nedotýkajte položiek v priestore mrazenia, ak máte vlhké/mokré ruky, pretože to môže viesť k poraneniám pokožky alebo popáleninám z mrazu.
- Nikdy nepoužívajte dno, zásuvky, dvierka a pod. na stúpanie alebo ako podperu.
- Mrazené potraviny, nesmú byť po rozmrazení opätovne zmrazené.
- Nekonzumujte ľadové nanuky alebo kocky ľadu hneď po vybratí z mrazničky, pretože by ste si tak mohli poraniť ústa a pery.

- Aby ste zabránili pádu predmetov a zraneniu alebo poškodeniu spotrebiča, nepreťažujte priehradky dvierok ani do zásuviek nedávajte nadmerné množstvo potravín.
- VAROVANIE — Potraviny je potrebné zabaliť do vrecúšok pred vložením do chladničky. Kvapaliny musia byť skladované vo fľašiach alebo uzavretých nádobách, aby sa zabránilo ich rozliatiu, pretože konštrukčná štruktúra výrobku sa nedá ľahko vyčistiť.
- Tento spotrebič nie je určený na použitie ako zabudovaný spotrebič.



### **Upozornenie!** **Starostlivosť a čistenie**

- Pred údržbou, vypnite spotrebič a odpojte zástrčku od elektrickej zásuvky.
- Spotrebič nečistite kovovými predmetmi, parnými čističmi, éterickými olejmi, organickými rozpúšťadlami ani drsnými čističmi.
- Na odstraňovanie námrazy zo spotrebiča, nepoužívajte ostré predmety. Použite plastovú škrabku.

### **Inštalácia** **Dôležité!**

- Pri pripojení k elektrickej sieti buďte opatrní, dodržiavajte pokyny v tomto návode.
- Spotrebič vybaľte a skontrolujte ho z hľadiska viditeľných poškodení. Ak je spotrebič poškodený, nepripájajte ho. Oznámte prípadné poškodenie v mieste zakúpenia. V tomto prípade si nechajte obalový materiál.
- Odporúča sa počkať niekoľko hodín, pred pripojením spotrebiča, aby sa olej v kompresore ustálil.
- Okolo spotrebiča zaistite dostatočné vetranie, v opačnom prípade môže dochádzať k prehrievaniu. Na dosiahnutie dostatočného vetrania dodržiavajte pokyny na inštaláciu.

Ak je to možné, zadná stena spotrebiča by nemala byť veľmi blízko steny a nemal by sa dotýkať horúcich častí (kompresor, kondenzátor), aby sa zabránilo riziku požiaru, dodržiavajte príslušné pokyny na inštaláciu.

- Spotrebič nesmie byť umiestnený v blízkosti radiátorov alebo sporákov.
- Po inštalácii spotrebiča sa uistite, či je sieťová zástrčka ľahko prístupná.

### **Servis**

- Všetky elektrické činnosti ohľadne servisu spotrebiča musí vykonávať kvalifikovaný servisný technik, alebo kompetentná osoba.
- Tento spotrebič môže opravovať len autorizované servisné stredisko a môžu sa používať len originálne náhradné.
  1. Ak je spotrebič Frost Free.
  2. Ak spotrebič obsahuje mraziaci priestor.

## Správna likvidácia starej chladničky

### **!** VAROVANIE

#### Nebezpečenstvo udusenia

Odstráňte dvierka zo starej chladničky.  
V opačnom prípade môže dôjsť k smrti alebo poškodeniu mozgu.

**DÔLEŽITÉ:** Uváženie a zadusenie dieťaťa nie sú problémami minulosti. Vyradené alebo opustené chladničky sú stále nebezpečné - aj keď budú stát „iba pár dní“. Ak sa zbavujete starej chladničky, postupujte podľa týchto pokynov, aby ste predišli nehodám.

Skôr ako vyhodíte starú chladničku alebo mrazničku:

- Zložte dvierka.
- Police nechajte na mieste, aby dovnútra nemohli ľahko vyliezť deti.

#### Dôležité informácie o likvidácii chladív:

Chladničku zlikvidujte v súlade s celoštátnymi a miestnymi predpismi. Chladivá musia byť evakuované licencovaným chladiarenským technikom s certifikátom EPA v súlade so zavedenými postupmi.

## Popis spotrebiča

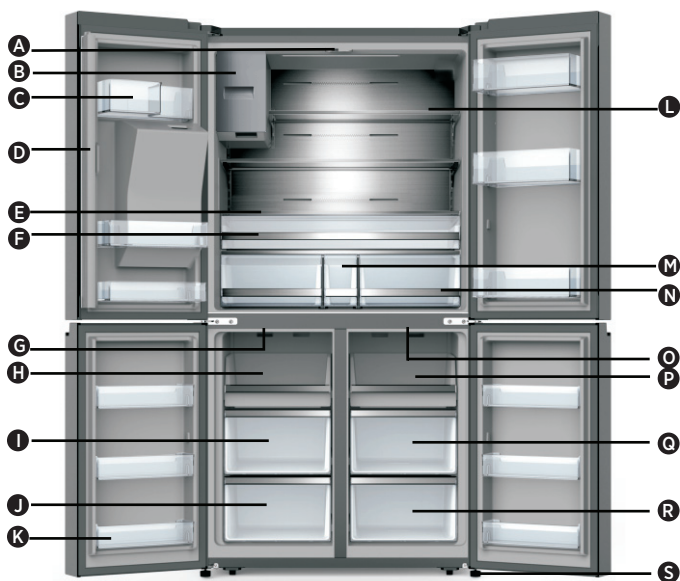

- |   |                                       |  |
|---|---------------------------------------|--|
| <b>A</b> LED svetlo a ovládací panel chladničky | <b>H</b> Zásuvka mrazničky            | <b>O</b> LED svetlo voliteľného priestoru      |
| <b>B</b> Výrobník ľadu                          | <b>I</b> Stredná zásuvka mrazničky    | <b>P</b> Zásuvka voliteľného priestoru         |
| <b>C</b> Priehradka dvierok chladničky          | <b>J</b> Spodná zásuvka mrazničky     | <b>Q</b> Stredná zásuvka voliteľného priestoru |
| <b>D</b> Rotačný separátor                      | <b>K</b> Priehradka dvierok mrazničky | <b>R</b> Spodná zásuvka voliteľného priestoru  |
| <b>E</b> Kryt                                   | <b>L</b> Sklenená polička             | <b>S</b> Nastaviteľná nožička                  |
| <b>F</b> Multifunkčná zásuvka                   | <b>M</b> Zásobník na vodu             |  |
| <b>G</b> LED svetlo mrazničky                   | <b>N</b> Úložná zásuvka               |  |

**POZNÁMKA:** Váš model sa môže líšiť od tohto a ďalších obrázkov v tomto návode, v závislosti od funkcií vášho modelu.

**POZNÁMKA:** Ak chcete dosiahnuť najlepšiu energetickú účinnosť spotrebiča, umiestnite všetky police, zásuvky a koše tak, ako je znázornené na obrázku vyššie.

# Inštaláčn e po iadavky

## Po iadavky na priestor

### **VAROVANIE**



#### **Nebezpečenstvo po iaru/horlav e materi ly**

Do bl zkosti spotrebi a neumiestn ujte horlav e materi ly a v pary, napríklad benz n.

V opa nom pr pade m  e d jst k smrti, v buchu alebo po iaru.

**D LE IT E:** T to chladni ka je ur en a iba na pou itie v interi ri a dom cnosti.

### **Teplota**

T to chladni ka je ur en a na pou itie na miestach, kde sa teplota pohybuje od minim lne 16  C do maxim lne 43  C. Preferovan y rozsah izbovej teploty pre optim lny v kon, ktor y zni uje spotrebu elektrickej energie a poskytuje vynikaj uce chladenie, je medzi 16  C a 32  C. Odpor u a sa, aby ste chladni ku nein talovali v bl zkosti zdroju tepla, ako s  r ry alebo radi tory.

### **Vonkaj ie rozmery**

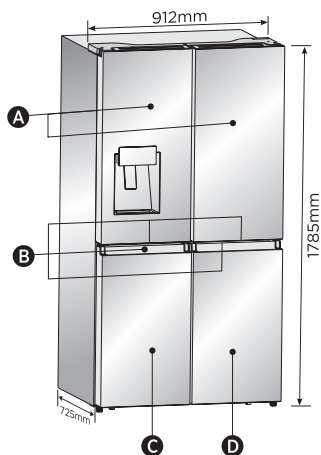

- A** Dvierka chladni ky
- B** Rukov ti
- C** Dvierka mrazni ky
- D** Dvierka voliteľn ho priestoru

### **Vetranie spotrebi a**

Pre efekt vnu prev dzku je potrebn a adekv tna cirkul cia vzduchu okolo chladni ky.

Abyste zaistili spr vne vetranie, dodr ajte odpor u an e odstupy.

## Odpor u an e vzdialenosti

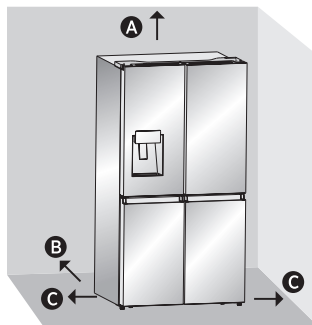

- A** 100 mm nad spotrebi om
- B** 50 mm za spotrebi om
- C** 50 mm na bokoch spotrebi a

**Pozn mka:** Ak umiestnite chladni ku vedľa pevnej steny, nechajte minim lny priestor 1471,4 mm, aby sa mohli otvoriť dvierka.

## Elektrick e po iadavky

### **VAROVANIE**



#### **Nebezpečenstvo  razu elektrick m pr dom**

Zapojte do uzemnenej 3-kol kovej z suvky. Neodstra ujte uzemn vac  kol k zo z str cky nap jacieho k bela.

Nepou ivate adapt r.

Nepou ivate predl zovac  k bel.

V opa nom pr pade m  e d jst k smrti, po iaru alebo  razu elektrick m pr dom.

Pred premiestnen m chladni ky na jej kone n e miesto je d le it e skontrolovať spr vne elektrickej pripojenie.

### **Odpor u an a met da uzemnenia**

Vy aduje sa uzemnen  elektrickej nap janie s 220 - 240 V, 50 Hz, striedav m pr dom, s 15 alebo 20 A isten m. Odpor u a sa zabezpe it samostatn y okruh, ktor  sl  i iba pre va u chladni ku. Pou ivate z suvku, ktor  nemo no vypn t vypina om. Nepou ivate predl zovac  k bel.

**POZN MKA:** Pred ak mkoľvek typom in tal cie alebo  istenia odpojte chladni ku od elektrickej zdroja. Po dokon en i znova pripojte chladni ku k elektrick mu zdroju a obnovte nastavenie teploty na po adovan e nastavenie.

# Inštaláčn  pokyny

## Vybalenie chladničky

### V AROVANIE



#### Nebezpečenstvo požiaru alebo výbuchu

Neprepichujte chladiace potrubie.  
Postupujte opatrne podľa pokynov na manipuláciu.  
Je použité horľavé chladivo.  
V opačnom prípade môže dôjsť k smrti, výbuchu alebo požiaru.

**DÔLEŽITÉ:** Pri premiestňovaní chladničky manipulujte opatrne, aby ste nepoškodili chladiace potrubie alebo nezvyšovali riziko úniku.

### V AROVANIE

#### Nebezpečenstvo nadmernej hmotnosti

Na premiestnenie a inštaláciu chladničky využite dve alebo viac osôb. V opačnom prípade môže dôjsť k poraneniu chrbta alebo inému zraneniu.

#### Odstránenie obalových materiálov

• Pred zapnutím chladničky odstráňte pásku a zvyšky lepidla z povrchov. Prstami rozotrite malé množstvo tekutého čistiaceho prostriedku na riad. Utrite teplou vodou a osušte.

**POZNÁMKA:** Na odstránenie pásky alebo lepidla nepoužívajte ostré nástroje, lieh, horľavé kvapaliny alebo drsné čistiace prostriedky. Tieto výrobky môžu poškodiť povrch vašej chladničky. Ďalšie informácie nájdete v časti „Bezpečnosť chladničky“.

• Zlikvidujte/recyklujte všetky obalové materiály.  
• Ak bola chladnička umiestnená v horizontálnej alebo naklonenej polohe na ľubovoľné obdobie, počkajte pred jej pripojením 4 hodiny, aby sa olej mohol usadiť v kompresore.

#### Pri premiestňovaní chladničky:

Vaša chladnička je ťažká. Pri premiestňovaní chladničky kvôli čisteniu alebo servisu nezabudnite pokryť podlahu lepenkou alebo sololitom, aby ste ju nepoškodili. Pri premiestňovaní chladničku vždy vyťahnite rovno. Pri pokuse o premiestnenie chladničky netočte ani ňou „nekráčajte“, pretože by mohlo dôjsť k poškodeniu podlahy.

#### Čistenie pred použitím

Po odstránení všetkých obalových materiálov pred použitím vyčistite vnútro chladničky. Prečítajte si pokyny na čistenie v časti „Starostlivosť o chladničku“.

#### Dôležité informácie o sklenených poličkách a krytoch:

Sklenené poličky alebo kryty nečistite teplou vodou, ak sú studené. Poličky a kryty sa môžu rozbiť, ak sú vystavené náhlym zmenám teploty alebo nárazom, napríklad nárazom. Tvrdené sklo je určené na rozbitie na mnoho malých kúskov veľkosti kameňkov. Toto je normálne. Sklenené poličky a kryty sú ťažké. Pri ich vyberaní používajte obe ruky, aby nedošlo k pádu.

#### Miesto inštalácie

• Tento spotrebič funguje správne v rámci klimatickej triedy od SN po T.  
Spotrebič nemusí fungovať správne, ak zostane dlhší čas pri teplote nad alebo pod uvedeným rozsahom.

| Klimatická trieda | Okolitá teplota  |
|-------------------|------------------|
| SN                | +10 °C do +32 °C |
| N                 | +16 °C do +32 °C |
| ST                | +16 °C do +38 °C |
| T                 | +16 °C do +43 °C |

#### Demontáž dvierok (len ak je to potrebné)

Odmerajte chladničku, aby ste sa uistili, či sa zmestí do dverí. Ak chladnička nemôže ľahko prejsť dverami, demontujte podľa pokynov dvojicu dvierok chladničky a predný panel zásuvky mrazničky.

### V AROVANIE



#### Nebezpečenstvo úrazu elektrickým prúdom

Pred demontážou dvierok odpojte spotrebič od elektrickej siete.  
Pred spustením prevádzky pripojte uzemňovací vodič. V opačnom prípade môže dôjsť k smrti alebo úrazu elektrickým prúdom.

#### Nástroje, ktoré budete potrebovať (Nie sú dodávané)

|   |   |
|---|---|
|  |  |
| 4 mm imbusový kľúč  | 8 mm nástrčkový kľúč  |
|  |   |
| Križový skrutkovač  |   |

## Demontáž dvierok

**DŮLEŽITÉ:** Majte dvierka chladničky zatvorené dovtedy, pokiaľ nebudete pripravení na ich zdvihnutie zo skrinky.

1. Odpojte chladničku alebo odpojte napájanie elektrickou energiou.
2. Pomocou krížového skrutkovača odskrutkujte tri skrutky, ktoré držia kryt závesu a potom zložte kryt závesu s celým pripojeným káblovým zväzkom.

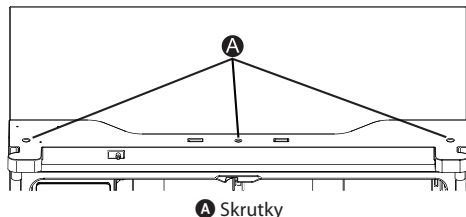

3. Odpojte dva konektory na ľavej strane dvierok. Ak chcete káblový konektor odpojiť, zatlačte na vrchnú časť konektora (B) a oddelte ich od seba. Ak chcete odpojiť spojku vody zo závesu, otočte a vytiahnite svorky zo spojky.

Odpojte vodovodné potrubie (C) so súčasným stlačením pohyblivej časti (D) spojky vodovodného potrubia.

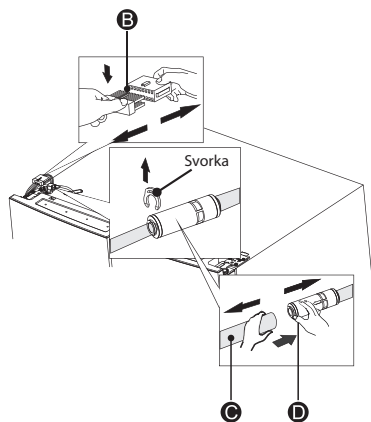

4. Pomocou nástrčkového kľúča (8 mm) odskrutkujte 3 skrutky (E), ktoré držia závesy a pomocou krížového skrutkovača (+) 1 uzemňovaciu skrutku (F) pripiepenú k závesu. Demontujte horný záves ľavých dvierok (G).

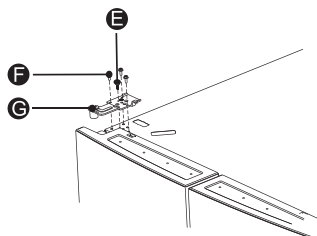

5. Obidvoma rukami otvorte dvierka o viac ako 90°. Zdvihnite ich a zložte dole.

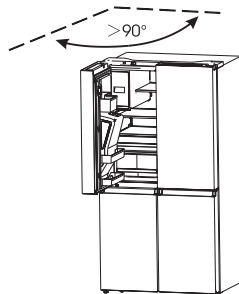

6. Ak je to potrebné, pomocou imbusového kľúča (5 mm) odskrutkujte 2 skrutky zo šesťhrannou hlavou na závesoch. Demontujte spodný záves ľavých dvierok (H).

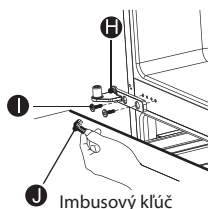

## Montáž dvierok

1. Ak je demontovaný, pripevnite spodný záves.
2. S využitím dvoch alebo viacerých osôb nasadte dvierka na spodný záves.
3. Nasadte horný záves na vrchnú časť dvierok.
4. Pomocou troch predtým odskrutkovaných skrutiek pripevnite horný záves k hornej časti skrinky. **POZNÁMKA:** Len v prípade ľavých dvierok, pripevnite uzemňovaciu skrutku k hornému závesu, pripojte káblový zväzok, pripojte vodovodné potrubie a uistite sa, či sú svorky správne pripevnené k spojke.
5. Opakujte kroky 1 až 4 na nasadenie opačných dvierok.
6. Pomocou troch predtým odskrutkovaných skrutiek pripevnite kryt horného závesu a ovládací panel k hornej časti skrinky spotrebiča.

## Použitie zásobníka na vodu

1. Vytiahnite zásobník na ľad v smere šípky.

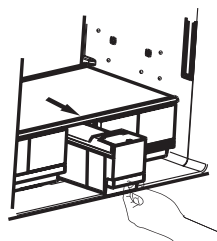



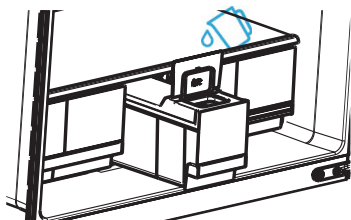

2. Otvorte veko zásobníka na ľad a dolejte vodu.

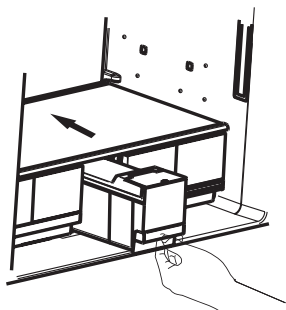

3. Zatvorte veko a zatlačte späť do zásobníka na ľad v smere šípky.



#### POZNÁMKA:

1. Do zásobníka na ľad vojde až 4,2 l vody.
2. Ak zásobník na vodu nie je na svojom mieste, bude blikať ikona  na ovládacom paneli.
3. Ak má používateľ naplánovaných viac ako 7 dní cesty, odporúča sa vyčistiť zásobník.
4. Po premiestnení zásobníka čerpadlo obráti vodu z výrobníka ľadu. Asi po minúte vypadne z výstupu ľadu niekoľko kvapiek vody, čo je normálne.

### Dokončenie inštalácie

#### VAROVANIE



##### Nebezpečenstvo úrazu elektrickým prúdom

Zapojte do uzemnenej 3-koľkovej zásuvky.  
Neodstraňujte uzemňovací kolík zo zástrčky napájacieho kábla.  
Nepoužívajte adaptér.  
Nepoužívajte predlžovací kábel.  
V opačnom prípade môže dôjsť k smrti, požiaru alebo úrazu elektrickým prúdom.

1. Zapojte do uzemnenej 3-koľkovej zásuvky.

**POZNÁMKA:** Táto chladnička začne pracovať ihneď po pripojení k zdroju napájania.

2. Premiestnite chladničku na jej konečné miesto a dodržujte odporúčaný voľný priestor.

### Vyrovnanie chladničky (v prípade potreby)

Chladnička musí byť rovná, aby si udržala optimálny výkon a vzhľad.

1. Otočením nastaviteľných nožičiek v spodnej časti prednej časti skrinky túto stranu chladničky zdvihnete alebo znížite, kým nebude chladnička vyrovnaná.
2. Otočte obe nožičky o rovnaké množstvo otáčok, aby ste mierne zdvihli prednú časť chladničky. To uľahčí zatváranie dveriek.

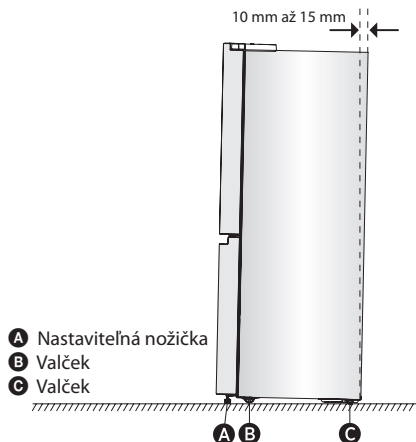

**POZNÁMKA:** To, že niekto dvíha chladničku, vezme určitú váhu z vyrovnávacích nožičiek, čo uľahčuje otáčanie nožičiek. Otáčaním nastaviteľných nožičiek v smere hodinových ručičiek chladničku zdvihnete a proti smeru hodinových ručičiek, chladničku spúšťate. Aby ste sa uistili, či sa dverka zatvárajú automaticky, sklopte hornú časť chladničky dozadu asi o 10 mm na 15 mm. V prípade potreby nastavte nožičky kľúčom.

### Zarovnanie dveriek (v prípade potreby)

Tesnenia slúžia na zarovnanie dveriek, nájdete vo vrecku s návodom na obsluhu.

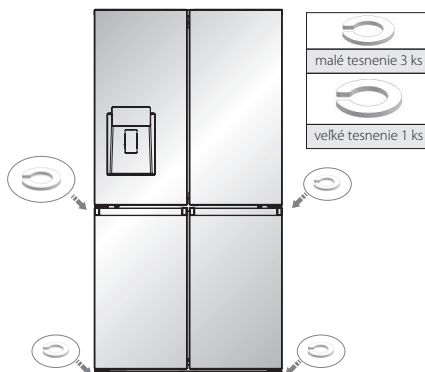

# Použitie chladničky

## Otváranie a zatváranie dvierok

Zaistenie priestoru na otvorenie dvierok

Uistite sa, či máte pred chladničkou dostatok priestoru na otvorenie dvierok.

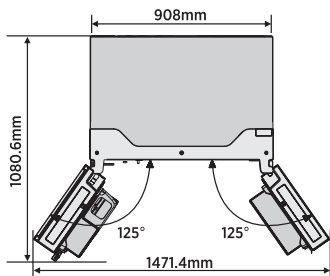

Štyri dvierka je možné otvárať a zatvárať samostatne alebo spoločne.

- Na ľavých dvierkach chladiaceho priestoru je priečka.
- Pri zatváraní ľavých dvierok sa priečka sklopí za pravé dvierka spájajúce obidve dvierka.
- Teplota rámu dvierok je kontrolovaná, aby sa zabránilo vytváraniu vlhkosti na priečke. Teplota povrchu môže byť vysoká, čo je bežné, a nebude to mať vplyv na výkon chladničky.

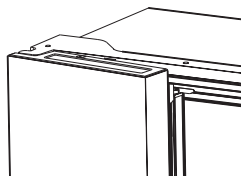

**POZNÁMKA:** Pred zatvorením ľavých dvierok sa uistite, či je priečka ohnutá smerom dovnútra. Ak sa priečka vytiahne smerom von, môže sa poškodiť pri pokuse o zatvorenie dvierok.

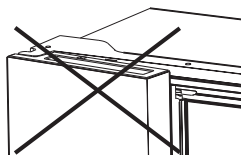

## Použitie ovládacích prvkov

Váš produkt má jeden ovládací panel, ktorý sa nachádza na dverkách chladničky. Používajte svoj spotrebič v súlade s nasledujúcimi predpismi o ovládaní.

### Ovládací panel

Ovládací panel vyzerá tak, ako na obrázku nižšie.

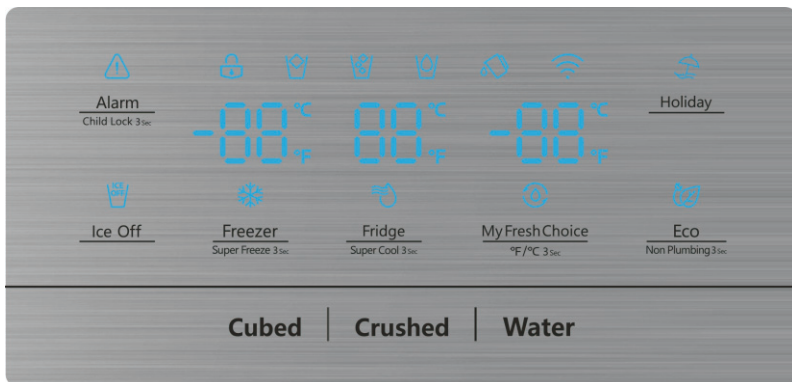

Pri prvom zapnutí spotrebiča sa rozsvieti displej, avšak svetlá automaticky zhasnú po uplynutí 60 sekúnd.



#### „Detská zámka a alarm dveriek“ Child Lock 3 sec

Toto tlačidlo slúži na dva účely:

##### 1. Detská zámka

Stlačením a podržaním tlačidla „Alarm“ na 3 sekundy uzamknete celý ovládací panel vrátane funkcie dávkovača. Ak je ovládací panel uzamknutý, rozsvieti sa ikona „“ a žiadne z tlačidiel na ovládacom paneli nefunguje. Ak chcete ovládací panel odomknúť, znova stlačte a na 3 sekundy podržte tlačidlo „Alarm“.



##### 2. Alarm dveriek

V prípade spustenia alarmu sa rozsvieti ikona „“ a začne znieť akustický signál. Dotykom tlačidla „Alarm“ vypnete alarm, ikona „“ zhasne a akustický signál sa zastaví. Ak necháte dvierka chladničky alebo mrazničky otvorené na dlhšie ako 2 minúty, aktivuje sa akustický signál dveriek. V prípade spustenia alarmu otvorených dveriek sa zobrazí ikona „“ a zaznie akustická signalizácia. Akustická signalizácia bude znieť trikrát v priebehu minúty a zastaví sa po 10 minútach. Tento alarm je možné zrušiť taktiež zatvorením dveriek. Keď je detská zámka vypnutá a sú otvorené dvierka, akustickú signalizáciu môžete vypnúť dotykom „Alarm“. Na úsporu energie, neponechávajte prosím pri používaní spotrebiča otvorené dvierka na dlhší čas.

#### „Dovolenka“ Holiday 3 sec

Ak sa chystáte byť preč dlhšiu dobu, ako je to napríklad v prípade dlhšej dovolenky, alebo služobnej cesty, môžete aktivovať túto funkciu dotykom tlačidla „Holiday“ a rozsvieti sa ikona „“.



Ak je aktivovaná funkcia dovolenky, teplota v chladničke sa automaticky prepne na 8 °C a v mrazničke na -18 °C, čím sa minimalizuje spotreba elektrickej energie.

Keď je zapnutá funkcia dovolenky, môžete ju vypnúť opätovným dotykom „Holiday“ a ikona „“ zhasne. Keď je zapnutá funkcia dovolenky, automaticky sa vypne výrobník ľadu. Ikona „“ bude stále svietiť.

### POZNÁMKA:

1. Neumiestňujte do chladničky žiadne potraviny v priebehu režimu „Holiday“, by došlo k ich rýchlemu pokazeniu.
2. Po vypnutí funkcie dovolenky sa nastavenie teploty v chladničke vráti späť na predchádzajúce nastavenie.
3. Pred použitím režimu dovolenka by mali používatelia odstrániť ľad zo zásobníka na ľad.
4. Keď je zapnutá funkcia dovolenky, doska displeja neodôjde pozíciou značky do hlavného ovládania, ale iba odošle nastavenú teplotu.

#### „Ovládanie výrobníka ľadu“ Ice Off

Toto tlačidlo ovláda výrobník ľadu. Môžete sa dotknúť tlačidla „Ice On“, na ovládanie výrobníka ľadu. Keď je vypnutá detská zámka a je zapnutá funkcia výroby ľadu, môžete dotykom tlačidla „Ice Off“ vypnúť výrobník ľadu a rozsvieti sa ikona „“. Ak chcete výrobník ľadu vypnúť, dotknite sa opäť tlačidla „Ice Off“ a ikona „“ zhasne. **POZNÁMKA:** Ak sa rozsvieti „Ice Off“, znamená to len vypnutie výrobníka ľadu, nie dávkovača.

#### „Ovládanie teploty chladničky“ Fridge Super Cool 3 sec

Ak sa dotýkate tohto tlačidla nepretržite, teplota bude nastavená v nasledujúcom poradí.

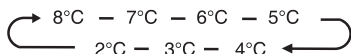

Ak chcete znížiť čas potrebný na vychladenie výrobkov v chladničke, stlačte a podržte toto tlačidlo na 3 sekundy, rozsvieti sa ikona rýchleho chladenia,  a zobrazí sa nastavenie teploty v chladničke 2 °C. Rýchle chladenie sa automaticky vypne po uplynutí 3 hodín a nastavenie teploty v chladničke sa vráti späť na predchádzajúce nastavenie.

Keď je funkcia rýchleho chladenia zapnutá, môžete ju vypnúť opätovným dotykom tlačidla „Fridge“. Keď chladničku vypnete, nezachová si funkciu rýchleho chladenia.

**POZNÁMKA:** Pri funkcii rýchleho chladenia ak sa dotknete tlačidla „Holiday“ alebo „Eco“, aktivuje sa funkcia „Holiday“ alebo „Eco“ a režim „Super Cool“ sa vypne.



### Freezer „Ovládanie teploty mrazničky“

Super Freeze 3 sec

Môžete sa dotknúť ikony „Freezer“, na aktiváciu režimu na ovládanie teploty v mrazničke. Ak sa dotýkate tohto tlačidla nepretržite, teplota bude nastavená v nasledujúcom poradí.

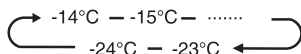

Stlačte a na 3 sekundy podržte tlačidlo „Freezer“, rozsvieti sa ikona,  a zobrazí sa nastavenie teploty v mrazničke -24 °C.

Rýchle mrazenie dokáže rýchlo znížiť teplotu a zmraziť potraviny rýchlejšie, ako obvykle. Takto je možné zachovať oveľa viac vitamínov a živín čerstvých potravín a predĺžiť čerstvosť potravín.

Rýchle mrazenie sa automaticky vypne po uplynutí 52 hodín a nastavenie teploty v mrazničke sa vráti späť na predchádzajúce nastavenie.

Keď je funkcia rýchleho mrazenia zapnutá, môžete ju vypnúť opätovným dotykom tlačidla „Freezer“.

**POZNÁMKA:** Pri funkcii rýchleho mrazenia ak sa dotknete tlačidla „Holiday“ alebo „Eco“, aktivuje sa funkcia „Holiday“ alebo „Eco“ a režim „Super Freezer“ sa vypne.





### My Fresh Choice Ovládanie teploty „My Fresh Choice“

°F/°C 3 sec

Môžete sa dotknúť tlačidla „My Fresh Choice“, na aktiváciu režimu na ovládanie teploty vo voliteľnom priestore.

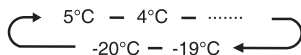

Ak stláčate toto tlačidlo nepretržite, teplota bude nastavená v nasledujúcom poradí.



Počiatkové zobrazenie teploty je v stupňoch Celzija. Stlačte a podržte tlačidlo „My Fresh Choice“ na 3 sekundy, rozsvieti sa ikona,  a aktuálna teplota sa zobrazí v stupňoch Fahrenheita.

## „Ovládanie dávkovača“

Keď je zapnutá detská zámka, dávkovač nebude fungovať.

Môžete stlačiť možnosť „Cubed (kocky ľadu)“ a „Crushed (drvený ľad)“ na voľbu typu ľadu, ktorý má byť dávkovaný. Režim vody môžete aktivovať dotykom tlačidla „Water“. Keď sa dotknete tlačidla „Cubed“ alebo „Crushed“ aktivuje sa režim kociek ľadu alebo drveného ľadu, ktorý si vyberiete a rozsvieti sa ikona kociek ľadu,  alebo drveného ľadu, .

Ak potrebujete vodu, dotknite sa tlačidla „Water“ a rozsvieti sa ikona vody, .

Kocky ľadu, drvený ľad a voda sa navzájom vylučujú. Vyberte jednu z funkcií a zrušíte tak ďalšie dve.



### Eco „Úspora energie“

Non Plumbing 3 sec

Stlačením tohto tlačidla zapnete alebo vypnete režim úspory energie. Keď zapnete úsporu energie, rozsvieti sa ikona úspory energie, .

Teplota v chladničke sa automaticky prepne na 6 °C a v mrazničke na -17 °C. Ak je úspora energie vypnutá, ikona,  zhasne a nastavenie teploty sa vráti na predchádzajúce nastavenie.

### „Alarm zásobníka na vodu“

Ak zásobník vody nie je nainštalovaný na svojom mieste, začne blikať ikona. Ak je zásobník vody nainštalovaný na svojom mieste, ikona,  zmizne.

Keď ikona,  bliká, dlhým stlačením tlačidla Eco na 3 sekundy zrušíte alarm zásobníka na vodu a ikona zmizne.

Ak potrebujete vyrábať ľad, je potrebné vložiť zásobník na svoje miesto. Opätovným stlačením tlačidla na 3 sekundy obnovíte alarm zásobníka na vodu.

### Predajný režim

#### 1. Aktivácia predajného režimu

Prístup je povolený iba raz po každom zapnutí. Do 5 minút po zapnutí stlačte na 3 sekundy tlačidlá „Alarm“ a „Holiday“, bzučiak vydá dlhý zvuk a displej bude na 1 sekundu úplne rozsvietený. Vstúpte do režimu obchodu bez použitia šetriča displeja.

Po aktivácii do predajného režimu sa v teplotnej oblasti okamžite zobrazí „OF“ a tlačidlo sa vráti do normálneho zobrazenia. Na displeji sa na 30 sekúnd zobrazí „OF“.

Po aktivácii predajného režimu nevykonávajte násilné odmrazovanie.

#### 2. Deaktivácia predajného režimu

Po aktivácii predajného režimu stlačte znovu na 3 sekundy tlačidlá „Alarm“ a „Holiday“ a bzučiak vydá dlhý zvuk, aby deaktivoval režim obchodu. Režim ukladania je vypnutý, nie je možné ho ukončiť, ukladá napájanie z pamäte.

## Vybavenie spotrebiča

### Dôležité informácie o sklenených poličkách a krytoch:

Sklenené poličky alebo kryty nečistite teplou vodou, ak sú studené. Poličky a kryty sa môžu rozbiť, ak sú vystavené náhlym zmenám teploty alebo nárazom, napríklad nárazom. Tvrdené sklo je určené na rozbitie na mnoho malých kúskov veľkosti kamienkov. Toto je normálne. Sklenené poličky a kryty sú ťažké. Pri ich vyberaní používajte obe ruky, aby nedošlo k pádu.

### 1. Chladnička

**DÔLEŽITÉ:** Pred zatvorením dveriek sa uistite, či sú všetky poličky a zásuvky úplne zasunuté do spotrebiča, aby nedošlo k poškodeniu dveriek.

#### Nastaviteľné poličky

Výšku poličiek môžete nastaviť tak, aby vyhovovala vašim úložným potrebám.

1. Ak chcete poličku vybrať, opatrne ju zdvihnite smerom hore a potom poličku potiahnite dopredu, kým koniec poličky nevyjde z vodiacej drážky.

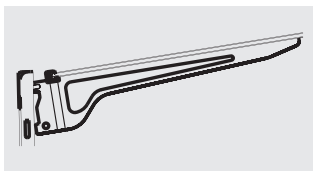
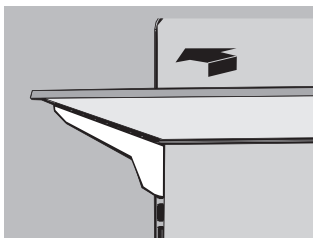

2. Ak chcete znovu namontovať poličku, jemne ju zasunúť späť do chladničky a potom ju položte na vodiacu drážku.

#### 2. Odnímateľné regály dveriek

Regály umiestnené v strede dveriek sú nastaviteľné.

Demontáž a výmena regálov dveriek:

1. Ruky položte na obe strany regálu a zdvihnite ho smerom hore.
2. Vytiahnite regál dveriek von.
3. Vráťte regál dveriek tak, že ho zasuniete nad podperu a zatlačením nadol ho zacvakne na miesto.

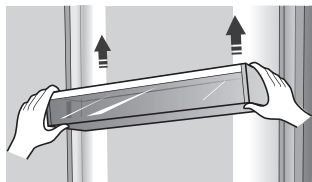

**Poznámka:** Kvalita vášho ľadu bude iba taká dobrá ako kvalita vody dodávanej do vášho výrobníka ľadu. Nepripájajte výrobník ľadu k prívodu zmäčkovanej vody. Chemikálie na zmäčkovanie vody (napríklad soľ) môžu poškodiť časť výrobníka ľadu a viesť k nekvalitnému ľadu. Ak sa nedá vyhnúť prívodu zmäčkenej vody, uistite sa, či zmäččovač vody pracuje správne a je dobre udržiavaný.

### 3. Zásuvky mrazničky

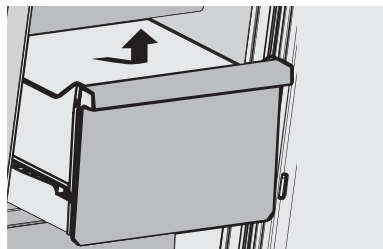

#### Vybratie/vrátenie zásuvky mrazničky:

1. Vytiahnite zásuvku na maximum.
2. Zdvihnutím vyberte zásuvku.
3. Otočením krokov 1 a 2 vráťte zásuvku na svoje miesto.

### 4. Získanie studenej vody a ľadu

Stlačte príslušné tlačidlo typu ľadu alebo vody na voľbu toho, čo chcete dávkovať.

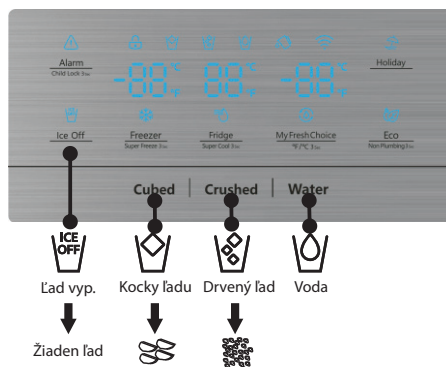

## Dávkovanie studenej vody

Dávkovač vody sa nachádza v dverkách chladničky. Ak chcete dávkovať vodu, stlačte tlačidlo dávkovania vody. Následne dajte svoj pohár k páčke dávkovača (A) do odporúčanej polohy a zatlačte ju.

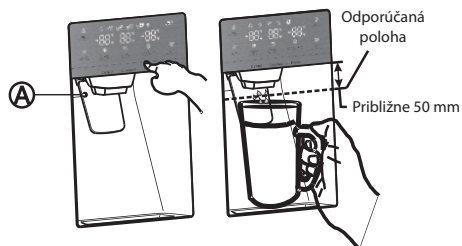

## Dávkovanie ľadu

Ak chcete dávkovať ľad, podľa potreby stlačte tlačidlo kociek ľadu alebo drveného ľadu. Následne dajte svoj pohár k páčke dávkovača do odporúčanej polohy a zatlačte ju.

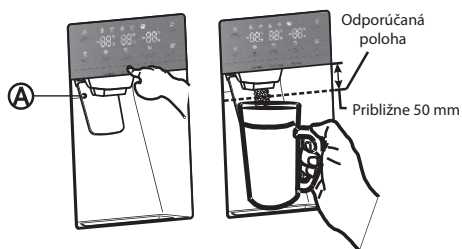

## Výroba ľadu

- Ak chcete naplniť zásobník ľadu na maximálnu kapacitu po inštalácii, vykonajte tieto kroky:
1. Nechajte chladničku v prevádzke a nechajte ju chlaďiť 24 hodín (1 celý deň). Týchto 24 hodín zabezpečí správne vychladenie výrobníka ľadu.
  2. Nechajte spadnúť do pohára 4 až 6 kociek ľadu.
  3. Po 8 a následne po 16 hodinách naplňte celý pohár ľadom.

## Varovanie:

Nedávajte do zásobníka na ľad žiadne potraviny. Ak vložíte do zásobníka na ľad potraviny, tieto potraviny by mohli zasiahnuť výrobník ľadu pri otvorení a zatvorení dveriek a spôsobiť poškodenie výrobníka ľadu. Upozorňujeme na to, že kocky ľadu v zásobníku sa môžu vysypať zo zásuvky. Ak k tomu dôjde, nezabudnite odstrániť kocky ľadu, ktoré sa vysypali zo zásuvky.

- Ak dôjde k výpadku dodávky elektrickej energie, kocky ľadu sa môžu roztopiť a pri následnom obnovení dodávky elektrickej energie zmraznúť dohromady, v dôsledku čoho dávkovač prestane fungovať.
- Aby ste zabránili tomuto problému, po výpadku napájania vyberte zásobník na ľad a vysypte zvyšný ľad alebo vylejte vodu.

## Poznámka:

- Nestláčajte páčku dávkovača vody bez pohárom pod výpusť, pretože môže dôjsť k rozliatiu vody.
- Aby ste zabránili úniku studeného vzduchu zo spotrebiča, nechajte stále nainštalované časti dávkovača vody, aj keď dávkovač vody nepoužívate.

## Použitie funkcie vybratia ľadu

Keď zvolíte funkciu vybratia ľadu, odstráni sa všetky kocky ľadu zo zásobníka.

Ak ponecháte kocky ľadu v zásobníku, kocky ľadu sa môžu zlepíť dohromady, takže bude ťažké odstrániť. Najskôr otvorte dverka na maximum.

Následne zdvihnite zásobník na ľad a vytiahnite ho von v smere šípky.

Ak chcete zásobník ľadu vložiť dnu, zatlačte ho priamo. Ak zásobník na ľad nepasuje, otočte špirálový dávkovač o 90 stupňov (pozrite si posledný obrázok vpravo dole) a skúste to znova.

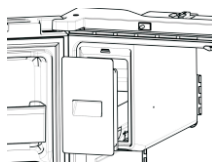
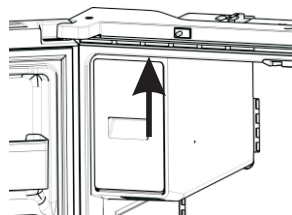
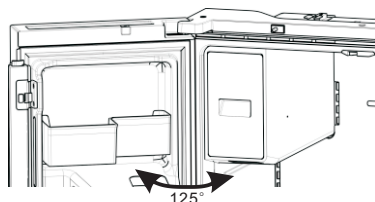

### Poznámka:

- Keď je spotrebič v prevádzke, v zásobníku na ľad je veľmi nízka teplota. Nevkladajte prsty do zásobníka na ľad.
- Používajte len výrobnik ľadu dodávaný so spotrebičom. Prívod vody do spotrebiča musí byť nainštalovaný príslušne kvalifikovaným odborníkom.
- Pre správne fungovanie výrobníka ľadu, je odporúčaný tlak vody 30 - 125 psi.

### Odchod na dovolenku

Ak sa chystáte na dlhšiu dovolenku alebo pracovnú cestu a nebudete používať dlhší čas dávkovač vody alebo ľadu:

1. Zatvorte vodovodný ventil. V opačnom prípade by mohlo dôjsť k úniku vody.
2. Povyberajte všetky potraviny.
3. Odpojte spotrebič od elektrickej energie.
4. Utrite vlhkosť vo vnútri spotrebiča a nechajte dvierka pootvorené. V opačnom prípade sa môžu vo vnútri nahromadiť pachy a množiť plesne.

### Varovanie:

- Nevkladajte prsty, ruky alebo žiadne iné nevhodné predmety do výpustu alebo zásobníka výrobníka ľadu. Mohlo by dôjsť k poraneniu osôb alebo poškodeniu materiálu.
- Nikdy nekladajte prsty ani žiadne iné predmety do otvoru dávkovača. Mohlo by dôjsť k poraneniu.
- Nepokúšajte sa demontovať výrobník ľadu.
- Neumývajte ani nestriekajte vodu na zásobník na ľad pokiaľ je v chladničke. Za účelom čistenia ho vyberte.

### Fenomén zakalenia vody

Všetka voda dodávaná do chladničky preteká cez filter, ktorý je filtrom na alkalickú vodu. V procese filtrovania sa zvyšuje tlak vody, ktorá vytekala z filtra a voda sa nasýti kyslíkom a dusíkom. Keď táto voda vyteká na vzduch, pokles tlaku a kyslík a dusík sú presýtené, čo vedie k tvorbe plynových bublín. Voda môže kvôli týmto kyslíkovým bublinám dočasne vyzerat hmlistá alebo zakalená. Po niekoľkých sekundách bude voda vyzerat číra.

### Čistenie

Po určitom čase používania môže voda nahromadená v odkvapkávacej nádobe pretekať, takže ju musíte pravidelne čistiť suchým uterákom, aby ste zabránili vyliatiu vody na podlahu.

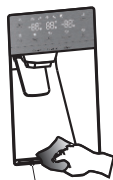

Odkvapkávacia nádoba

### POZNÁMKA:

V prípade znečistenia prachom alebo inými znečisťujúcimi látkami, pri vypúšťaní vody s nepríjemným zápachom atď., by ste mali čistiť dávkovača vody dôkladne vyčistiť.

### 6. Používanie chladiaceho priestoru

Chladiaci priestor slúži na skladovanie ovocia a zeleniny. Potraviny by ste mali pred vložením do chladničky poriadne zabaliť, predídete tak strate vlhkosti a zároveň zabránite prelinaniu vône jednotlivých potravín.

#### Upozornenie

Nikdy nezatvárajte dvierka chladničky, ak sú poličky, zásuvky a/alebo teleskopické koľajničky vysunuté. Môže dôjsť k ich poškodeniu ako aj poškodeniu chladničky.

#### Regály v dvierkach

Chladiaci priestor je vybavený niekoľkými regálmi v dvierkach, ktoré sú vhodné na skladovanie tekutín v plechovkách, nápojov vo fľašiach a balených potravín. Ak chcete regály v dvierkach (A) vybrať, jednoducho ich zdvihnete smerom hore a vytiahnete von. Ak chcete zmeniť polohu regálov v dvierkach (A), zasuňte ich vyššie do požadovanej polohy a zatlačte smerom dole, pokiaľ sa nezastavia.

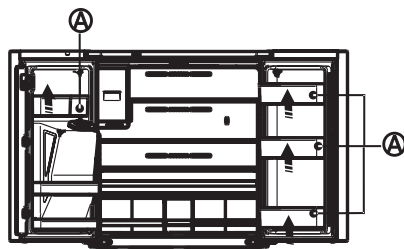

Ak chcete vybrať regály dvierok (B), vyberte pravú stranu regálov ich zdvihnutím pozdĺž drážky a vyberte pravú stranu potlačením von z dvierok.

Ak chcete zmeniť polohu regálov dvierok (B), zasuňte ich do pôvodnej polohy a zatlačte smerom dole, pokiaľ nezacvaknú.

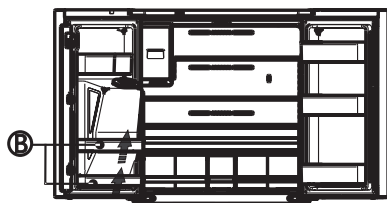

#### Varovanie:

Nevkladajte do regálov v dvierkach veľmi veľa potravín. Ak chcete zmeniť výšku regálov v dvierkach, najskôr z nich vyberte všetky potraviny.

#### Sklenené poličky

Ak chcete sklenené poličky vybrať, zdvihnete prednú časť poličky s smerom (1) zdvihnete ju (2). Vytiahnite poličku von.

### Všeobecné informácie o použití

- Pri prvom zapnutí chladničky po období nepoužívania nechajte chladničku vychladnúť najmenej 2 hodiny pred vložením potravín.
- Neblokujte vetracie otvory uloženými potravinami.
- Skladujte potraviny tak, aby okolo nich mohol voľne cirkulovať vzduch.

- Skladované potraviny dobre zakryte alebo zabalte, aby ste zabránili prenosu pachov.
  - Po rozmrazení sa kvalita potravín rýchlo zhorší. Rozmrazené potraviny by sa nemali znovu mraziť.
  - V mrazničke by sa nemali skladovať ani fľašované ani konzervované nápoje. Fľaše a plechovky môžu explodovať.
- Aby ste zabránili kontaminácii potravín, dodržiavajte nasledujúce pokyny:
- Dlhodobé otváranie dverí môže spôsobiť výrazné zvýšenie teploty v jednotlivých priestoroch spotrebiča.
  - Pravidelne čistite povrchy, ktoré môžu prísť do kontaktu s potravinami a príslušnými vypúšťacími systémami.
  - Surové mäso a ryby skladujte vo vhodných nádobách v chladničke tak, aby neboli v kontakte s inými potravinami alebo aby na ne nekvapkali.
  - Priestory pre mrazené potraviny s dvoma hviezdikami sú vhodné na skladovanie predmrazených potravín, na skladovanie alebo výrobu zmrzliny a výrobu kociek ľadu.
  - Priestory s dvoma nie sú vhodné na mrazenie čerstvých potravín.

| Č. | TYP priestoru      | Cieľová teplota skladovania [°C] | Vhodné potraviny  |
|----|--------------------|----------------------------------|---|
| 1  | Chladnička         | +2 ~ +8                          | Vajcia, varené pokrmy, balené potraviny, ovocie a zelenina, mliečne výrobky, koláče, nápoje a iné potraviny, ktoré nie sú vhodné na mrazenie.   |
| 2  | (***)* - Mraznička | ≤ -18                            | Morské plody (ryby, krevety, mäkkýše), čerstvé výrobky zo sladkovodných rýb a mäsové výrobky (odporúčaná doba sú 3 mesiace, čím je doba skladovania dlhšia, tým je horšia chuť a nutričné hodnoty), vhodné pre čerstvé zmrazené potraviny.  |
| 3  | ***- Mraznička     | ≤ -18                            | Morské plody (ryby, krevety, mäkkýše), čerstvé výrobky zo sladkovodných rýb a mäsové výrobky (odporúčaná doba sú 3 mesiace, čím je doba skladovania dlhšia, tým je horšia chuť a nutričné hodnoty), vhodné pre čerstvé zmrazené potraviny.  |
| 4  | ** - Mraznička     | ≤ -12                            | Morské plody (ryby, krevety, mäkkýše), čerstvé výrobky zo sladkovodných rýb a mäsové výrobky (odporúčaná doba sú 2 mesiace, čím je doba skladovania dlhšia, tým je horšia chuť a nutričné hodnoty), nie je vhodné pre čerstvé zmrazené potraviny.   |
| 5  | *- Mraznička       | ≤ -6                             | Morské plody (ryby, krevety, mäkkýše), čerstvé výrobky zo sladkovodných rýb a mäsové výrobky (odporúčaná doba je 1 mesiac, čím je doba skladovania dlhšia, tým je horšia chuť a nutričné hodnoty), nie je vhodné pre čerstvé zmrazené potraviny.  |
| 6  | 0 - hviezdíček     | -6 ~ 0                           | Čerstvé bravčové mäso, hovädzie mäso, ryby, kuracie mäso, niektoré balené spracované potraviny atď. (Odporúča sa konzumovať v ten istý deň, pokiaľ možno neskladovať dlhšie ako 3 dni).<br>Čiastočne zabalené spracované potraviny (nezamrzajúce potraviny)   |
| 7  | Chladienie         | -2 ~ +3                          | Čerstvé/mrazené bravčové mäso, hovädzie mäso, kuracie mäso, čerstvé výrobky zo sladkovodných rýb, atď. (7 dní pri teplote pod 0 °C a pri teplote nad 0 °C sa odporúča konzumovať v ten istý deň, pokiaľ možno neskladovať dlhšie ako 2 dni).<br>Morské plody (pri teplote pod 0 °C skladovať 15 dní, neodporúča sa skladovať pri teplote nad 0 °C). |
| 8  | Čerstvé potraviny  | 0 ~ +4                           | Čerstvé bravčové mäso, hovädzie mäso, ryby, kuracie mäso, varené potraviny, atď. (Odporúča sa konzumovať v ten istý deň, pokiaľ možno neskladovať dlhšie ako 3 dni).  |
| 9  | Víno               | +5 ~ +20                         | Červené víno, biele víno, šumivé víno atď.  |

**POZNÁMKA:** Uchovávajte rôzne potraviny podľa priestorov alebo cieľovej teploty skladovania zakúpených výrobkov.

Ak necháte chladiaci spotrebič dlhší čas prázdny, vypnite ho, odmrázte, vyčistite, vysušte a nechajte dvierka otvorené, aby ste tak zabránili tvorbe plesní v spotrebiči.

Dodržiavanie sa kontroluje prehliadkou.



# Starostlivosť o chladničku

## Čistenie

Chladnička aj mraznička sa odmrazuje automaticky. Oba priestory však čistíte asi raz za mesiac, aby ste zabránili hromadeniu zápachu. Rozliate potraviny ihneď utrite. Potraviny pevne zabalte alebo zakryte, aby ste zabránili prenosu zápachu a ich vysušeniu.

### **VAROVANIE**



#### **Nebezpečenstvo výbuchu**

Použite nehorľavý čistiaci prostriedok. V opačnom prípade môže dôjsť k smrti, výbuchu alebo požiaru.

#### **DÔLEŽITÉ:**

- Na čistenie chladničky zvonka ani zvnútra nepoužívajte agresívne chemikálie, čpavok, chlórové bielidlá, koncentrované čistiace prostriedky, rozpúšťadlá, drsné čistiace prostriedky alebo kovové čistiace špongie. Môžu poškodiť alebo odfarbiť povrchovú úpravu chladničky.
- Na čistenie sklenených poličiek, keď sú ešte studené nepoužívajte teplú vodu. Sklo sa môže rozbiť, ak je vystavené náhlym zmenám teploty alebo nárazom.

#### **Čistenie sklenených poličiek**

- Pri čistení častí poličky by spodné časti poličky mali byť umiestnené vodorovne, spredu alebo zozadu, aby sa zabránilo vypadnutiu podpory poličky.
- Ak sú časti poličky umiestnené v uhle a bočná strana častí poličky sa dotýka zeme. Ak čistiaca sila nie je správna, držiak poličky ľahko vypadne.

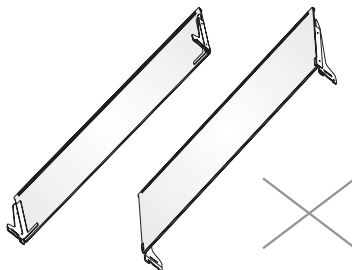
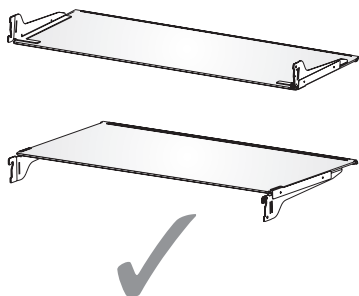

### **VAROVANIE**



#### **Nebezpečenstvo úrazu elektrickým prúdom**

Pred čistením odpojte spotrebič zo zásuvky alebo odpojte napájanie.

V opačnom prípade môže dôjsť k smrti, požiaru alebo úrazu elektrickým prúdom.

1. Odpojte chladničku alebo odpojte napájanie.
2. Vyčistíte vnútorný priestor spotrebiča. Odnímateľné časti a vnútorné povrchy dôkladne umyte, opláchnite a osušte. Použite čistú špongiu alebo mäkkú handričku a jemný čistiaci prostriedok v teplej vode.
3. Vyčistíte tesnenie dvierok. Znečistené alebo lepkavé tesnenie dvierok sa môže prilepiť na skrinku a pri otvorení dvierok sa môže roztrhnúť. Jemnou handričkou a roztokom jemného saponátu a teplej vody ručne umyte tesnenie dvierok. Opláchnite čistou vodou a dôkladne osušte.
4. Čistenie vonkajších povrchov. Vonkajšie povrchy umyte čistou mäkkou handričkou alebo špongiou a jemným čistiacim prostriedkom v teplej vode. Opláchnite povrchy čistou teplou vodou a ihneď vysušte, aby ste zabránili vzniku vodných škvrn.
5. Pripojte chladničku alebo znovu pripojte napájanie.

## Osvetlenie

**DÔLEŽITÉ:** Vaša chladnička je vybavená LED osvetlením. Tieto svetlá sú navrhnuté tak, aby vydržali po celý čas životnosti vašej chladničky. Ak však svetlá prestanú fungovať, obráťte sa na kvalifikovaného technika a požiadajte ich o výmenu.

## Starostlivosť v prípade dovolenky a premiestnenia

### Dovolenka

**Ak sa rozhodnete nechať chladničku zapnutú, keď ste preč:**

1. Spotrebujte všetky potraviny podliehajúce skaze a zmrazte ďalšie potraviny.

**Ak sa rozhodnete pred odchodom chladničku vypnúť:**

1. Vyberte všetky potraviny z chladničky a mrazničky.
2. Odpojte chladničku alebo odpojte napájanie.
3. Vyčistite chladničku, utrite ju a dobre osušte.
4. Prilepte gumené alebo drevené bloky na vrchnú časť oboch dverí, aby ste ich otvorili dostatočne ďaleko na to, aby do nich mohol vniknúť vzduch. Zabráni sa tak hromadeniu zápachu a tvorbe plesní.

### Preprava spotrebiča

#### **VAROVANIE**



##### **Nebezpečenstvo požiaru alebo výbuchu**

Neprepichujte chladiace potrubie.

Postupujte opatrne podľa pokynov na manipuláciu.

Je použité horľavé chladivo.

V opačnom prípade môže dôjsť k smrti, výbuchu alebo požiaru.

**DÔLEŽITÉ:** Pri premiestňovaní chladničky manipulujte opatrne, aby ste nepoškodili chladiace potrubie alebo nezvyšovali riziko úniku.

#### **VAROVANIE**

##### **Nebezpečenstvo nadmernej hmotnosti**

Na premiestnenie a inštaláciu chladničky využite dve alebo viac osôb. V opačnom prípade môže dôjsť k poraneniu chrbta alebo inému zraneniu.

Ak sťahujete chladničku do nového domova, pripravte ju na presun podľa týchto pokynov.

1. Vyberte všetky potraviny z chladničky a zabaľte všetky mrazené potraviny do suchého ľadu.
2. Odpojte chladničku.
3. Chladničku vyčistite, utrite a dôkladne vysušte.
4. Vyberte všetky odnímateľné časti, dobre ich zabaľte a zalepte lepiacou páskou, aby sa počas prepravy nehýbali a nerachotili.
5. Zdvihnite nastavovacie nožičky, aby nepoškrabali podlahu. Pozrite si časť „Vyrovnanie chladničky“.
6. Prilepte zatvorené dverka a napájací kábel prilepte na zadnú časť chladničky. Keď sa dostanete do svojho nového domu, vráťte všetko späť a pozrite si časť „Inštalácia pokyny“, kde nájdete pokyny na prípravu.

## Opätovná inštalácia/použitie chladničky

Ak bola chladnička umiestnená v horizontálnej alebo naklonenej polohe na ľubovoľné obdobie, počkajte pred jej pripojením 4 hodiny, aby sa olej mohol usadiť v kompresore.

1. Vyčistite chladničku. Pozrite si časť „Čistenie“.
2. Umiestnite chladničku na požadované miesto a vyrovnajte ju. Pozrite si „Inštalácia pokyny“.

#### **VAROVANIE**



##### **Nebezpečenstvo úrazu elektrickým prúdom**

Zapojte do uzemnenej 3-kolíkovvej zásuvky.

Neodstraňujte uzemňovací kolík zo zástrčky napájacieho kábla.

Nepoužívajte adaptér.

Nepoužívajte predlžovací kábel.

V opačnom prípade môže dôjsť k smrti, požiaru alebo úrazu elektrickým prúdom.

3. Zapojte do uzemnenej 3-kolíkovvej zásuvky.

# Odstránenie možných problémov

Najskôr vyskúšajte tu navrhnuté riešenia, aby ste predišli nákladom na zbytočné volanie servisnej služby.

## Chladnička nefunguje

| PROBLÉM   | MOŽNÁ PRÍČINA  | RIEŠENIE  |
|---|--|---|
| Chladnička nefunguje  | Chladnička je odpojená od elektrickej siete.                       | Pripojte chladničku do uzemnenej elektrickej zásuvky.   |
|   | Je aktivovaný alebo vypnutý istič alebo vypálená poistka.          | Resetujte/zapnite istič alebo vymeňte poistku.  |
|   | Chladnička je v režime odmrazovania.                               | Počkajte na ukončenie odmrazovacieho cyklu a reštart chladiaceho systému.   |
| Kompresor chladničky pracuje často alebo dlhší čas<br><br><b>Poznámka:</b> Táto chladnička je navrhnutá tak, aby fungovala dlhší čas pri nižšej spotrebe energie. | Chladnička je pripojená prvýkrát.                                  | Toto je normálne. Chladničku nechajte vychlaďť 24 hodín.  |
|   | Boli vložené teplé alebo veľké množstvo potravín.                  | Toto je normálne.   |
|   | Dvierka boli ponechané otvorené alebo chladnička nie je vyrovnaná. | Skontrolujte, či niektorá položka nebráni zatvoreniu dvierok. Vyrovnajte chladničku. Pozrite si časť „Vyrovnanie chladničky“.   |
|   | Horúce počasie alebo časté otváranie dvierok.                      | Toto je normálne.   |
|   | Regulátor teploty je nastavený na najnižšiu teplotu.               | Upravte teplotu na nastavenie vyššej teploty.   |
| Z chladničky cítiť zápach   | Potraviny nie sú správne uzavreté alebo zabalené.                  | Znova uzatvorte obal. Vložte otvorenú škatuľu sódy bikarbóny do chladničky, vymeňte ju každé 3 mesiace.   |
|   | Je potrebné vyčistiť vnútorný priestor chladničky.                 | Vyčistite vnútorný priestor chladničky. Pozrite si časť „Čistenie“.   |
|   | Potraviny skladované veľmi dlho.                                   | Zlikvidujte pokazené potraviny.   |
| Svetlo sa nerozsvieti   | Chladnička je odpojená od elektrickej siete.                       | Pripojte chladničku do uzemnenej elektrickej zásuvky.   |
|   | LED svetlo je vypálené.  | Požiadajte kvalifikovaného technika o výmenu vypáleného LED svetla.   |
| Dvierka sa nezatvárajú správne  | Chladnička nestojí rovno.  | Pozrite si časť „Vyrovnanie chladničky“.  |
|   | Zatváranie dvierok niečo bráni.                                    | Skontrolujte a odstráňte prekážky.  |
| Vibrácie alebo hrkanie  | Chladnička nestojí pevne na podlahe.                               | Pozrite si časť „Vyrovnanie chladničky“.  |
| Normálne zvuky  | Znie to, akoby z chladničky tiekla voda.                           | Chladivo prúdiace v potrubí bude vydávať tento zvuk pri spustení a zastavení kompresora.<br>Chladnička má systém automatického odmrazovania. Rozmrzená voda spôsobuje tento zvuk. |
|   | Hučanie alebo bzučanie   | Tento zvuk môže vydávať kompresor a ventilátory používané na cirkuláciu studeného vzduchu. Ak chladnička nestojí rovno, zvuk bude hlasnejší.                                      |
|   | Praskanie alebo cvakanie   | Vnútorné časti budú vydávať tento zvuk, keď sa zmršťujú a rozširujú v reakcii na zmeny teploty.   |
|   | Pukanie  | Môže sa vyskytnúť počas automatického odmrazovania.   |

## Teplota a vlhkosť

| PROBLÉM  | MOŽNÁ PRÍČINA  | RIEŠENIE   |
|--|--|--|
| Chladnička alebo mraznička je veľmi teplá              | Regulátor teploty nie je nastavený na dostatočne nízku hodnotu.                  | Upravte priestor na nastavenie nižšej teploty; počkajte 24 hodín, kým sa teplota upraví.   |
|  | Dvierka sa otvárali často alebo boli ponechané otvorené.                         | Obmedzte otváranie dvierok, aby ste udržali vnútornú teplotu. Skontrolujte, či niektorá položka nebráni zatvoreniu dvierok.                                    |
|  | Nedávno boli pridané teplé potraviny.  | Nechajte potraviny a chladničku vychladnúť.  |
|  | Priestor medzi zadnou časťou chladničky a stenou je veľmi úzky.                  | Medzi zadnou časťou chladničky a stenou ponechajte 5 cm voľného priestoru.   |
|  | Správne prúdenie vzduchu blokujú potraviny umiestnené v zadnej časti priestoru.  | Skladujte potraviny iba vo vnútri obloženia sklenených poličiek; neumiestňujte potraviny proti bokom priestorov alebo priamo pred ventilačné otvory.           |
| Teplota v chladničke alebo mrazničke je veľmi nízka    | Regulátor teploty je nastavený na veľmi nízku hodnotu.                           | Upravte teplotu v priestore na ďalšie nastavenie vyššej teploty; počkajte 24 hodín, kým sa teplota upraví.   |
| Vlhkosť na vonkajšom/vnútornom povrchu chladničky      | Vysoká vlhkosť.  | To je normálne v čase vysokej vlhkosti. Povrch vysušte a upravte teplotu na mierne chladnejšie nastavenie.   |
|  | Dvierka sa otvárali často alebo boli ponechané otvorené.                         | Dvierka ponechajte zatvorené. Skontrolujte, či niektoré potraviny nebránia zatvoreniu dvierok. Vyrovnajte chladničku. Pozrite si časť „Vyrovnanie chladničky“. |
|  | V chladničke otvorená nádoba s vodou.  | Zakryte alebo utesnite nádobu.   |
| Námraza alebo ľadové kryštály na mrazených potravinách | Dvierka mrazničky zostali otvorené alebo boli otvárané často.                    | Obmedzte otváranie dvierok, aby ste udržali vnútornú teplotu. Skontrolujte, či niektoré potraviny nebránia zatvoreniu dvierok.                                 |
|  | Chladnička nestojí rovno.  | Vyrovnajte chladničku. Pozrite si časť „Vyrovnanie chladničky“.  |
|  | Potaviny blokujú vetracie otvory mrazničky a bránia správne mu prúdeniu vzduchu. | Presuňte potraviny ďalej od zadnej steny.  |
| Potraviny v chladničke mrznú                           | Potaviny sú umiestnené veľmi blízko výstupu vzduchu.                             | Premiestnite potraviny ďalej od zadnej a hornej časti chladničky.  |
|  | Regulátor teploty je nastavený na veľmi nízku teplotu.                           | Upravte teplotu na menej studenú teplotu.  |

**Hisense**

life reimagined